

DENON[®]

AH-GC20

GLOBE CRUISER™ Słuchawki nauszne/
Słuchawki bezprzewodowe z funkcją redukcji
szumów

Instrukcja obsługi

Na jednej stronie arkusza papieru można wydrukować więcej niż jedną stronę dokumentu PDF.



Przygotowanie

| | |
|--|----------|
| Rozpakowanie | 4 |
| Cechy | 5 |
| Jakość dźwięku | 5 |
| Funkcje | 5 |
| Rozmowy telefoniczne | 5 |
| Właściwości i funkcje | 6 |
| Ładowanie | 7 |
| Korzystanie z komunikatów głosowych (dźwięki powiadomień) | 9 |

Połączenia

| | |
|--|-----------|
| Obsługa Bluetooth | 11 |
| Parowanie | 11 |
| Rejestrowanie (parowanie) i łączenie z urządzeniem Bluetooth | 11 |
| Ponowne łączenie sparowanych urządzeń | 13 |
| Usuwanie informacji o parowaniu | 14 |
| Włączanie urządzenia | 15 |
| Wyłączenie zasilania | 15 |
| Noszenie słuchawek | 16 |
| Jednoczesne połączenie z wieloma urządzeniami Bluetooth (funkcja Multipoint) | 17 |

Obsługa

| | |
|---|-----------|
| Słuchanie muzyki | 19 |
| Słuchanie muzyki za pomocą połączenia Bluetooth | 19 |
| Słuchanie muzyki za pomocą połączenia przewodowego | 20 |
| Zmniejszanie hałasu otoczenia (funkcja redukcji szumów) | 21 |
| Prowadzenie rozmów telefonicznych | 22 |
| Wykonywanie połączenia | 22 |
| Odbieranie połączenia przychodzącego | 22 |
| Zakończenie połączenia | 22 |
| Korzystanie z funkcji połączeń oczekujących | 23 |
| Ignorowanie połączenia przychodzącego | 23 |
| Przełączanie połączenia między słuchawkami a telefonem komórkowym | 23 |
| Inne operacje | 24 |
| Informacje | 25 |
| Używanie w samolocie | 25 |
| Przechowywanie w etui podróżnym | 25 |



Rozwiązywanie problemów

| | |
|-------------------------|----|
| Rozwiązywanie problemów | 26 |
|-------------------------|----|

Dodatek







| | |
|--|----|
| Środki ostrożności dotyczące użytkowania | 28 |
| Utylizacja słuchawek | 29 |
| Informacje dotyczące znaków towarowych | 29 |
| Dane techniczne | 30 |

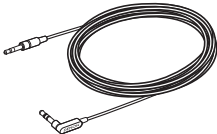
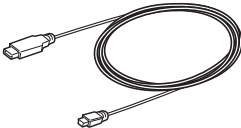
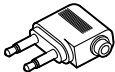
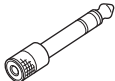

Dziękujemy za zakup tego produktu. Aby zapewnić poprawne działanie, przed rozpoczęciem użytkowania tego produktu należy dokładnie przeczytać niniejszą Instrukcję obsługi.

Rozpakowanie

Rozpakuj AH-GC20 i sprawdź czy zawierają następujące elementy.

| | | | |
|--|--|---|--|
|  <p>Skrócona instrukcja</p> |  <p>Środki ostrożności dotyczące korzystania ze słuchawek</p> |  <p>Kabel audio (około 1,3 m)</p> |  <p>Kabel USB (do ładowania: około 0,5 m)</p> |
|  <p>Prześciówka do użycia w samolocie</p> |  <p>Adapter 6,3 mm</p> |  <p>Futurał</p> |  <p>Informacje dot. radia</p> |
|  <p>Woreczek na akcesoria</p> | | | |



Cechy

Jakość dźwięku

- Niniejsze słuchawki są kompatybilne z szeroką gamą kodeków, w tym kodeków dla wysokiej jakości dźwięku aptX, AAC i SBC. Słuchawki automatycznie dobierają najbardziej kompatybilne kodeki dla urządzenia Bluetooth (tablet lub smartfon), dzięki czemu można słuchać dźwięku bezprzewodowego wysokiej jakości. Ponadto aptX w wersji Low Latency (małe opóźnienie), pozwalającej cieszyć się filmami i gramami bez opóźnienia audio.

Funkcje

- Można bezprzewodowo słuchać muzyki łącząc słuchawki z urządzeniem Bluetooth. Słuchawki umożliwiają sterowanie odtwarzaniem i regulację poziomu głośności w sparowanym urządzeniu audio.
- Włączenie funkcji redukcji szumów pozwoli słyszeć czyste brzmienie dźwięku nawet w hałaśliwym miejscu, na przykład w pociągu.
- Można podłączyć urządzenie audio, które nie jest wyposażone w Bluetooth, wykorzystując dostarczony kabel, jeśli korzystanie z Bluetooth jest niedozwolone lub jeśli wyczerpie się akumulator.

Rozmowy telefoniczne

- Po sparowaniu słuchawek z telefonem komórkowym z obsługą Bluetooth można także prowadzić rozmowy telefoniczne bez użycia rąk. Zastosowanie tłumiącej echo technologii CVC (przechwytywanie czystego głosu) umożliwia czyste rozmowy telefoniczne z niskim poziomem szumów.



Właściwości i funkcje

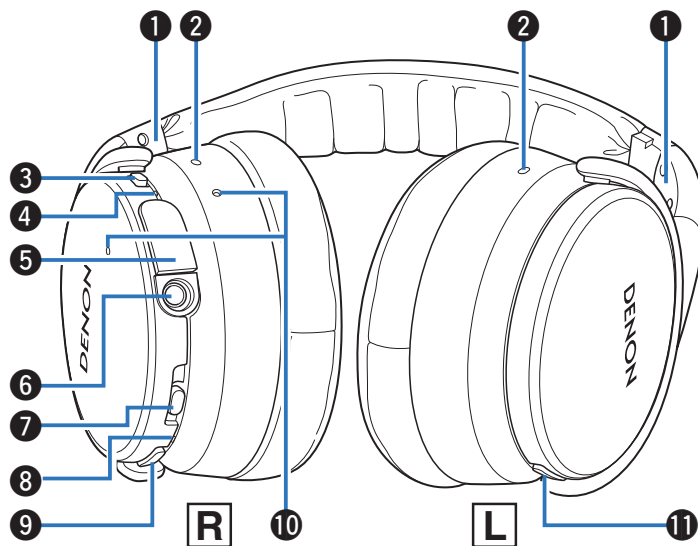

1 Wskaźnik L/P

2 Mikrofon z funkcją redukcji szumów

3 Przełącznik funkcji redukcji szumów

Włącza i wyłącza funkcję redukcji szumów.

4 Wskaźnik ładowania/NC (redukcji szumów)

- Miga na czerwono odpowiednio do stanu naładowania. (👉 str. 7)
- Świeci na biało, kiedy zostanie włączona funkcja redukcji szumów. (👉 str. 21)

5 Port ładowania

Podłącz dostarczony kabel USB, aby naładować słuchawki.

6 Gniazdo stereo typu mini jack (3,5 mm)

Złącze dla dostarczonego kabla audio.

7 Przycisk sterowania

- Włącza i wyłącza zasilanie oraz służy do parowania słuchawek z urządzeniami Bluetooth. (👉 str. 11)
- Steruje urządzeniem audio podłączonym za pomocą Bluetooth. (👉 str. 19)

8 Wskaźnik Bluetooth

Informuje o stanie połączenia z urządzeniem Bluetooth.

9 Przycisk regulacji poziomu głośności (+/-)

Reguluje poziom głośności w górę i w dół. (👉 str. 19)

10 Mikrofon do rozmów

11 Przycisk połączenia

Steruje obsługą połączeń w sparowanym telefonie komórkowym. (👉 str. 22)



Ładowanie

Używając słuchawek po raz pierwszy po zakupie lub kiedy poziom naładowania akumulatora jest niski, podłącz słuchawki do komputera lub zasilacza sieciowego USB-AC (brak w zestawie) za pomocą dostarczonego kabla USB.

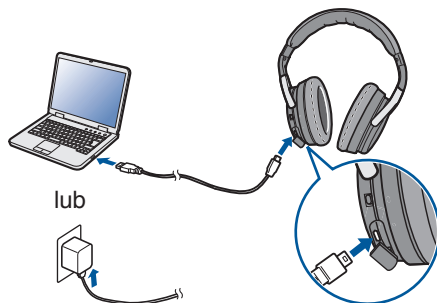

Wskaźnik ładowania/NC miga podczas ładowania. Naładowanie słuchawek zajmuje około 3 godzin. (Czas różni się w zależności od prądu ładowania.)

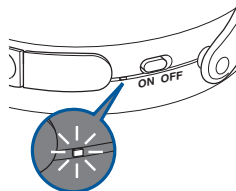

100% naładowania : Świeci na czerwono
 50% do 99% naładowania : Miga na czerwono co 2 sekundy
 0% do 49% naładowania : Powoli miga na czerwono



- Można podłączyć słuchawki do urządzenia za pomocą dostarczonego kabla audio, aby słuchać muzyki, nawet jeśli akumulator wyczerpie się. (☞ str. 20)
- Całkowicie naładowane słuchawki zapewniają około 20 godzin odtwarzania muzyki.
- Można słuchać muzyki ze sparowanego urządzenia Bluetooth lub prowadzić rozmowy telefoniczne nawet w trakcie ładowania. W takim przypadku, w zależności od używanego komputera, w dźwięku ze słuchawek mogą występować szumy.

UWAGA

- Podłączając kabel USB do portu ładowania należy dopasować złącze kabla do kształtu gniazda. Wciskanie złącza do gniazda na siłę spowoduje uszkodzenie.
- Maksymalny prąd ładowania to 5 V DC, 2,4 A.
- Czas pracy słuchawek zależy od temperatury otoczenia i sposobu użytkowania.
- Podłączenie kabla USB do słuchawek podczas ich użytkowania spowoduje wyłączenie zasilania. Aby kontynuować użytkowanie słuchawek, należy ponownie włączyć zasilanie.



■ Sprawdzanie poziomu naładowania akumulatora

Przy włączonym zasilaniu ("Włączanie urządzenia" (☞ str. 15)), naciśnij dwukrotnie przycisk połączenia, aby sprawdzić poziom naładowania akumulatora.

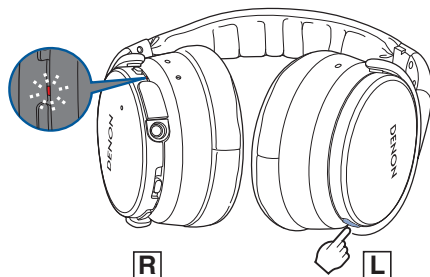

| Poziom naładowania akumulatora | Wskaźnik | Krótki dźwięk |
|--------------------------------|------------------|---------------|
| 90 – 100 % | Miga cztery razy | Cztery razy |
| 60 – 89 % | Miga trzy razy | Trzy razy |
| 30 – 59 % | Miga dwa razy | Dwa razy |
| 10 – 29 % | Miga raz | Raz |

- Nie można sprawdzić poziomu naładowania akumulatora w trakcie rozmowy telefonicznej.
- Kiedy poziom naładowania akumulatora jest niski, wskaźnik miga na czerwono co trzy sekundy, a urządzenie emituje krótkie dźwięki.
- Jeśli akumulator wyczerpie się podczas użytkowania, rozlegnie się krótki dźwięk i zasilanie słuchawek wyłączy się.



Korzystanie z komunikatów głosowych (dźwięki powiadomień)

O prawidłowym zakończeniu operacji informuje krótki dźwięk lub komunikat głosowy. Domyślnym dźwiękiem powiadomień jest krótki dźwięk. Można zmienić dźwięk powiadomień, wykonując poniższe czynności.

■ Wybór trybu komunikatów głosowych

- 1** Zakończ odtwarzanie muzyki lub rozmowę telefoniczną w podłączonym urządzeniu Bluetooth albo wyłącz funkcję Bluetooth w podłączonym urządzeniu Bluetooth.
- 2** Naciśnij jednocześnie przycisk połączenia i przycisk “+” i przytrzymaj je przez ponad 5 sekund.
 - Rozlegnie się krótki dźwięk i dźwięk powiadomień zostanie zmieniony na komunikaty głosowe.

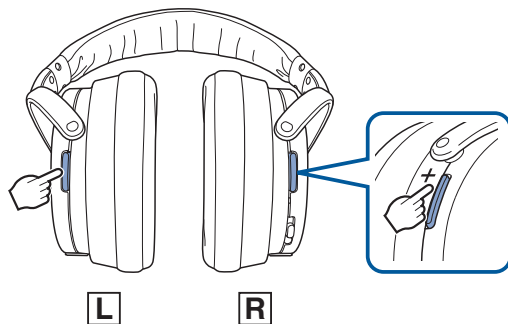

■ Wybór trybu krótkich dźwięków

- 1** Zakończ odtwarzanie muzyki lub rozmowę telefoniczną w podłączonym urządzeniu Bluetooth albo wyłącz funkcję Bluetooth w podłączonym urządzeniu Bluetooth.
- 2** Naciśnij jednocześnie przycisk połączenia i przycisk “-” i przytrzymaj je przez ponad 5 sekund.
 - Rozlegnie się krótki dźwięk i dźwięk powiadomień zostanie zmieniony na krótkie dźwięki.

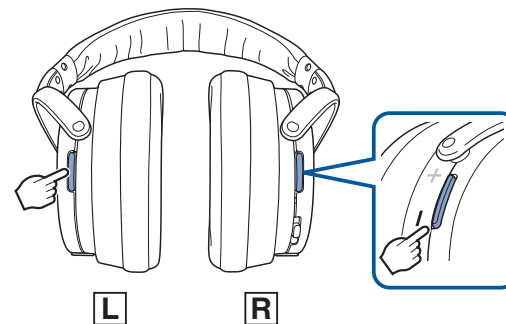

■ Wybór języka komunikatów głosowych

Język komunikatów głosowych można wybrać spośród następujących języków. (Domyślnym językiem komunikatów głosowych jest "Angielski")
Angielski, Japoński, Chiński, Niemiecki, Francuski, Włoski, Hiszpański

- 1 Zakończ odtwarzanie muzyki lub rozmowę telefoniczną w podłączonym urządzeniu Bluetooth albo wyłącz funkcję Bluetooth w podłączonym urządzeniu Bluetooth.**
- 2 Naciśnij jednocześnie i przytrzymaj przycisk połączenia i przycisk sterowania.**
 - W czasie naciskania przycisków zostanie kolejno odtworzony komunikat w każdym języku.
- 3 Zwolnij przyciski, kiedy zostanie odtworzony komunikat w żądanym języku.**
 - Usłyszysz komunikat informujący o zakończeniu ustawień.

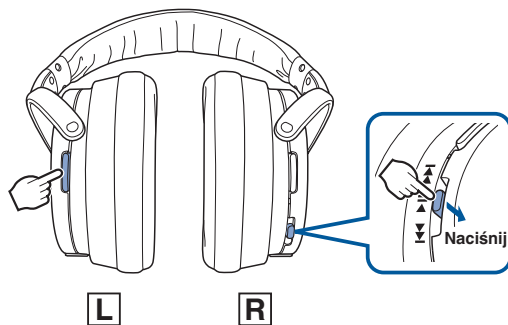

Obsługa Bluetooth

Parowanie

Aby bezprzewodowo słuchać muzyki lub prowadzić rozmowy telefoniczne, należy wcześniej zarejestrować (sparować) urządzenie Bluetooth ze słuchawkami. Po sparowaniu urządzenia Bluetooth, można się z nim połączyć w dowolnej chwili.

UWAGA

Parowanie należy przeprowadzić ponownie w następujących przypadkach.

- Po sparowaniu ze słuchawkami 9 lub większej liczby urządzeń
- Słuchawki mogą zarejestrować informacje o parowaniu maksymalnie 8 urządzeń. Po sparowaniu 9 lub większej liczby urządzeń, nowe informacje o parowaniu nadpisują starsze informacje o parowaniu, zaczynając od najstarszych.
- Nie można odtwarzać z kilku urządzeń Bluetooth jednocześnie.

Rejestrowanie (parowanie) i łączenie z urządzeniem Bluetooth

1 Włączanie funkcji Bluetooth w urządzeniu przenośnym



- W celu uzyskania szczegółowych informacji odwołaj się do Instrukcji obsługi podłączanego urządzenia Bluetooth.



- 2** Kiedy zasilanie słuchawek jest wyłączone, naciśnij i przytrzymaj przycisk sterowania przez około 4 sekundy

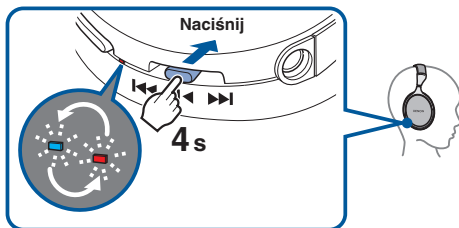

- Wskaźnik Bluetooth będzie migać na przemian na czerwono i niebiesko, informując, że słuchawki znajdują się w trybie rejestrowania parowania.

- 3** Wybierz “DENON AH-GC20” z listy urządzeń wyświetlanej na ekranie urządzenia Bluetooth

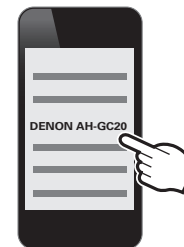

Po sparowaniu słuchawek i połączeniu przez Bluetooth z urządzeniem audio, wskaźnik Bluetooth na słuchawkach będzie świecić na niebiesko przez około 5 sekund, aby potwierdzić zakończenie nawiązywania połączenia Bluetooth.



4 Odtwarzanie muzyki na urządzeniu Bluetooth

Muzykę odtwarzaną na podłączonym urządzeniu Bluetooth będzie słycać w słuchawkach.



- Jeśli zasilanie jest włączone, wyłącz je przed parowaniem.
- Jeśli parowanie nie zostanie zakończone w ciągu 3 minut, tryb rejestrowania parowania słuchawek zostanie anulowany. W takim przypadku naciśnij i przytrzymaj przycisk sterowania przez ponad 5 sekund, aby wyłączyć zasilanie, a następnie powtórz parowanie.
- Jeśli wymagane jest wprowadzenie kodu PIN (klucz dostępu), wprowadź "0000" (cztery zera).

Ponowne łączenie sparowanych urządzeń

1 Włączanie funkcji Bluetooth w urządzeniu przenośnym



- W celu uzyskania szczegółowych informacji odwołaj się do Instrukcji obsługi podłączanego urządzenia Bluetooth.

2 Naciśnij i przytrzymaj przycisk sterowania przez 1 sekundę, aby włączyć zasilanie słuchawek

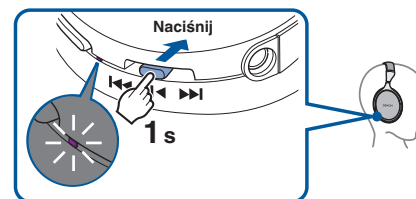

- Rozlegnie się krótki dźwięk i wskaźnik Bluetooth zaświeci się na fioletowo na około 1 sekundę.
- Funkcja Bluetooth włączy się po włączeniu zasilania.



3 Słuchawki automatycznie połączą się przez Bluetooth z urządzeniem Bluetooth

Jeśli urządzenie nie jest podłączone, wybierz "DENON AH-GC20" z listy urządzeń wyświetlanej na ekranie urządzenia Bluetooth.

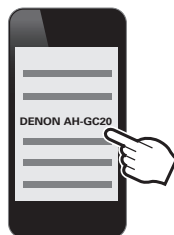

- Po zakończeniu nawiązywania połączenia Bluetooth, wskaźnik Bluetooth na słuchawkach przez około 5 sekund będzie świecić na niebiesko.

4 Odtwarzanie muzyki na urządzeniu Bluetooth

Muzykę odtwarzaną na podłączonym urządzeniu Bluetooth będzie słychać w słuchawkach.

Usuwanie informacji o parowaniu

Jeśli popełniono błąd podczas wprowadzania informacji parowania lub chcemy ponownie sparować urządzenie, należy usunąć informacje o parowaniu.

1 Naciśnij i przytrzymaj przycisk regulacji poziomu głośności "+" przez ponad 5 sekund, kiedy słuchawki znajdują się w trybie rejestrowania parowania z urządzeniem Bluetooth

- Rozlegnie się krótki dźwięk, wskaźnik Bluetooth zamiga 5 razy na fioletowo i informacje o parowaniu zostaną usunięte.

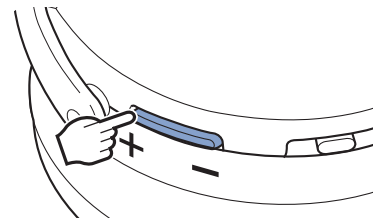

Włączanie urządzenia

Wcześniej włącz funkcję Bluetooth w podłączanym urządzeniu Bluetooth.

1 Naciśnij i przytrzymaj przycisk sterowania słuchawek przez około 1 sekundę

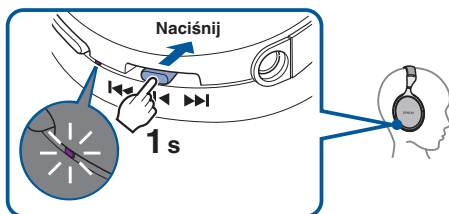

- Po usunięciu informacji o parowaniu, słuchawki automatycznie przełączą się w tryb rejestrowania parowania, kiedy zostanie włączone zasilanie.
- Rozlegnie się krótki dźwięk i wskaźnik Bluetooth zaświeci się na fioletowo na około 1 sekundę.
- Zasilanie i funkcja Bluetooth zostaną włączone.
- Słuchawki automatycznie połączą się przez Bluetooth z urządzeniem Bluetooth, jeśli urządzenie jest już sparowane ze słuchawkami. (📖 str. 13)

Wyłączenie zasilania

1 Naciśnij i przytrzymaj przycisk sterowania przez ponad 5 sekund

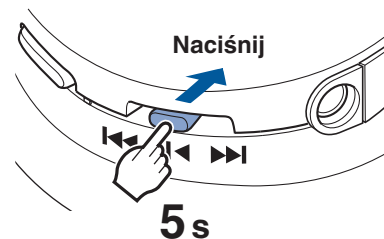

- Rozlegnie się krótki dźwięk i wskaźnik Bluetooth zaświeci się na fioletowo na około 1 sekundę.



- Podłączenie kabla audio, kiedy zasilanie słuchawek będzie włączone, spowoduje automatyczne wyłączenie zasilania.
- Niewielka ilość energii jest zużywana nawet po wyłączeniu zasilania.
- Jeśli wskaźnik nie włącza się nawet po naciśnięciu przycisku sterowania, akumulator jest rozładowany. Należy naładować akumulator.



Noszenie słuchawek

Wyreguluj odpowiednio długość suwaka.



UWAGA

- Należy uważać, aby nie przyciąć sobie palców itp. między ruchomymi częściami.
- Nie należy ciągnąć suwaka na siłę.
- Aby słuchany dźwięk był najlepszej jakości, muszle słuchawkowe powinny prawidłowo zakrywać lewe i prawe ucho. Jeśli między muszlami słuchawkowymi i uszami będą szczeliny, dźwięk będzie się wydostawał i poziom tonów niskich oraz skuteczność funkcji redukcji szumów zostaną obniżone.



Jednoczesne połączenie z wieloma urządzeniami Bluetooth (funkcja Multipoint)

Do słuchawek można podłączyć jednocześnie dwa urządzenia Bluetooth, lecz tylko jedno z nich może być używane do słuchania muzyki lub prowadzenia rozmów telefonicznych w danym momencie. Zalecamy podłączenie najczęściej używanych urządzeń, aby nie trzeba było podłączać ich za każdym razem, kiedy chcemy je zmienić.

■ Podłączanie drugiego urządzenia Bluetooth

- 1 Wyłącz funkcję Bluetooth w sparowanym (pierwszym) urządzeniu Bluetooth (W celu uzyskania szczegółowych informacji odwołaj się do Instrukcji obsługi podłączonego urządzenia Bluetooth.)**

- 2 Wyłącz funkcję Bluetooth w słuchawkach, a następnie zarejestruj (sparuj) drugie urządzenie Bluetooth**

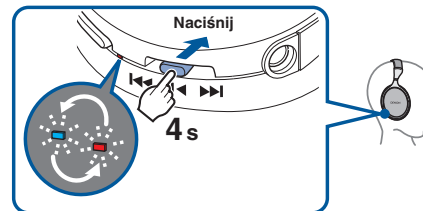

- Szczegółowe informacje na temat parowania urządzeń zawiera "Rejestrowanie (parowanie) i łączenie z urządzeniem Bluetooth" (📖 str. 11).
- Po zakończeniu nawiązywania połączenia Bluetooth, wskaźnik Bluetooth na słuchawkach przez około 5 sekund będzie świecił na niebiesko.



- 3** Włącz funkcję Bluetooth w pierwszym urządzeniu Bluetooth i wybierz “DENON AH-GC20” z listy urządzeń wyświetlanej na ekranie

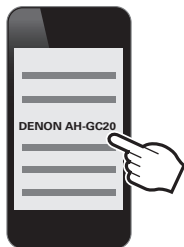

- Ta procedura łączy ze słuchawkami dwa urządzenia Bluetooth.

■ Przełączanie pomiędzy odtwarzającymi urządzeniami Bluetooth

- 1** Zatrzymaj lub wstrzymaj odtwarzanie na aktualnym urządzeniu odtwarzającym
- 2** Rozpocznij odtwarzanie na urządzeniu, którego chcesz słuchać

■ Funkcja połączeń oczekujących

Funkcja połączeń oczekujących może zostać włączona na kilku urządzeniach jednocześnie, lecz urządzenie, które pierwsze odbierze połączenie ma pierwszeństwo. Nie można prowadzić kilku rozmów jednocześnie.



Słuchanie muzyki

Podczas używania słuchawek bezprzewodowo, upewnij się, że funkcja Bluetooth w urządzeniu Bluetooth jest włączona. (W celu uzyskania szczegółowych informacji odwołaj się do Instrukcji obsługi podłączonego urządzenia Bluetooth.)

Słuchanie muzyki za pomocą połączenia Bluetooth

Do sterowania sparowanym urządzeniem Bluetooth służy przycisk sterowania.

UWAGA

Jeśli słuchawki są podłączone za pomocą kabla audio, funkcja Bluetooth zostanie automatycznie wyłączona i nie będzie można sterować urządzeniem Bluetooth za pomocą słuchawek.

Odtwarzanie/Pauza

Naciśnij przycisk **1** jeden raz



Wybór utworu

Następny utwór: Przesuń w kierunku **2** (w stronę tyłu głowy)

Poprzedni utwór: Przesuń w kierunku **3** (w stronę twarzy)

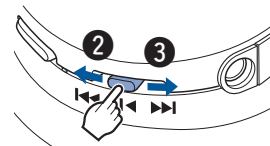

Kontynuuj przesuwanie w kierunku **2**, aby przewijać do przodu, lub kontynuuj przesuwanie w kierunku **3**, aby przewijać do tyłu.

Regulacja głośności

Zwiększenie głośności (*1): Naciśnij **4**

Zmniejszenie głośności (*2): Naciśnij **5**



W trakcie odtwarzania wskaźnik Bluetooth miga na niebiesko.

- *1 Jeśli głośność osiągnie poziom maksymalny, rozlegną się dwa krótkie dźwięki. Nie można bardziej zwiększyć poziomu głośności.
- *2 Jeśli głośność osiągnie poziom minimalny, rozlegną się dwa krótkie dźwięki. Nie można bardziej zmniejszyć poziomu głośności.





- Słuchawki są kompatybilne ze standardem ochrony treści SCMS-T. Można ich używać z telefonami komórkowymi i urządzeniami zgodnymi z SCMS-T.
 - Aby słuchać muzyki za pomocą połączenia Bluetooth, podłączone urządzenie Bluetooth musi obsługiwać A2DP (Zaawansowany profil dystrybucji audio). (*)
 - Aby sterować odtwarzaniem na urządzeniu Bluetooth, podłączone urządzenie Bluetooth musi obsługiwać AVRCP (Profil zdalnego sterowania audio/wideo). (*)
- * W celu uzyskania szczegółowych informacji o profilach obsługiwanych przez urządzenie Bluetooth, odwołaj się do Instrukcji obsługi urządzenia Bluetooth.

Słuchanie muzyki za pomocą połączenia przewodowego

Użyj dostarczonego kabla audio, kiedy nie możesz korzystać z funkcji Bluetooth lub kiedy wyczerpie się akumulator.

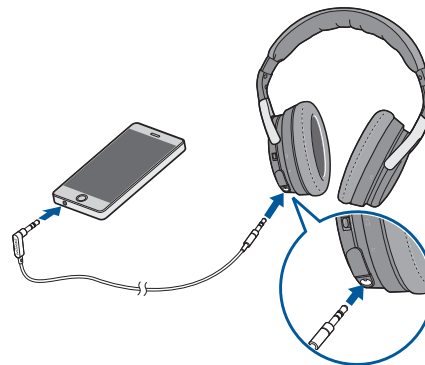

- Funkcja redukcji szumów może być używana, kiedy słuchawki są połączone za pomocą kabla, dopóki akumulator jest naładowany.

UWAGA

- Obsługa połączeń telefonicznych oraz obsługa urządzenia odtwarzającego audio, dostępne przy połączeniu przez Bluetooth, przestają być dostępne przy połączeniu słuchawek za pomocą kabla audio.
- Funkcja redukcji szumów może nie działać, kiedy słuchawki są używane z niektórymi urządzeniami przenośnymi, które są wyposażone we wzmacniacz cyfrowy.



Zmniejszanie hałasu otoczenia (funkcja redukcji szumów)

Włącz funkcję redukcji szumów za pomocą przełącznika.

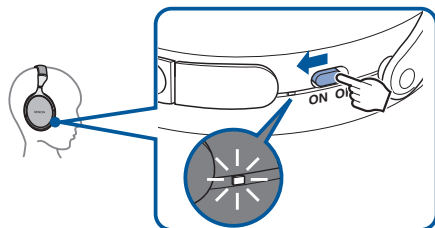

Po włączeniu wskaźnik ładowania/NC zaświeci się na biało.



Prowadzenie rozmów telefonicznych

Mając założone słuchawki, można prowadzić rozmowy telefoniczne. Można słyszeć głos rozmówcy przez słuchawki, natomiast głos użytkownika słuchawek jest zbierany przez wbudowany mikrofon. Do sterowania sparowanym telefonem komórkowym zgodnym z Bluetooth służy przycisk połączenia.

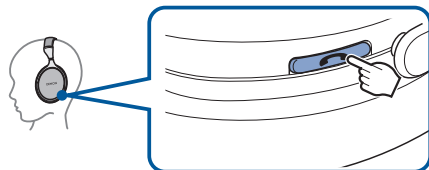

Jeśli słuchawki są podłączone za pomocą kabla audio, funkcja Bluetooth zostanie automatycznie wyłączona i nie będzie można prowadzić rozmów za pomocą słuchawek.

Odbieranie połączenia przychodzącego

W momencie otrzymania połączenia, odtwarzanie audio zostaje wstrzymane i słychać dźwięk dzwonka.

Naciśnij przycisk połączenia jeden raz, aby odebrać połączenie.

Zakończenie połączenia

Naciśnij przycisk połączenia jeden raz w trakcie rozmowy.

Po zakończeniu rozmowy, odtwarzanie wstrzymanego utworu zostanie wznowione.

Wykonywanie połączenia

Wybieranie numeru odbywa się na sparowanym telefonie komórkowym. Odtwarzanie audio zostaje wstrzymane i następuje połączenie rozmowy.



Korzystanie z funkcji połączeń oczekujących

Możesz odebrać połączenie przychodzące w trakcie innego połączenia, zawieszając bieżące połączenie (połączenie A) i przełączając się na nowe połączenie (połączenie B).

UWAGA

Niektóre telefony komórkowe mogą nie obsługiwać tych funkcji.

1 Naciśnij przycisk połączenia jeden raz w trakcie rozmowy.

- Spowoduje to zawieszenie bieżącego połączenia (połączenie A) i przełączenie się na nowe połączenie (połączenie B).



Po zakończeniu nowego połączenia (połączenie B), urządzenie powraca do zawieszonych połączenia (połączenie A).

■ Aby powrócić do zawieszonych połączenia (połączenie A)

1 Naciśnij i przytrzymaj przycisk połączenia przez około 3 sekundy w trakcie bieżącego połączenia (połączenie B).

- Spowoduje to zawieszenie bieżącego połączenia (połączenie B) i przełączenie się na wcześniej zawieszony połączenie (połączenie A).

Ignorowanie połączenia przychodzącego

Naciśnij i przytrzymaj przycisk połączenia przez około 3 sekundy, kiedy otrzymasz połączenie przychodzące.

Przełączanie połączenia między słuchawkami a telefonem komórkowym

Przełącz bieżące połączenie do telefonu komórkowego. Naciśnij przycisk połączenia trzy razy.

UWAGA

Kiedy zostanie otrzymane połączenie oczekujące, operacja przełączania jest niedostępna. Przełącz za pomocą telefonu komórkowego.



Inne operacje

| | | |
|--|--|--|
| Wykryto połączenie przychodzące | Odbierz | Naciśnij raz przycisk połączenia |
| W trybie gotowości/ Podczas odtwarzania audio | Wybieranie głosowe/ Połączenie aktywowane głosowo | Naciśnij i przytrzymaj przycisk połączenia |
| Połączenie w toku | Zakończenie połączenia | Naciśnij raz przycisk połączenia |
| | Wyciszenie wł./wył. | Naciśnij dwa razy przycisk połączenia |



- Naciśnij przycisk regulacji poziomu głośności, aby dostosować głośność głosu rozmówcy.
 - Aby prowadzić rozmowy telefoniczne za pomocą słuchawek, podłączone urządzenie Bluetooth musi obsługiwać HSP (Profil słuchawek) lub HFP (Profil zestawu głośnomówiącego). (*)
 - Aby prowadzić rozmowy telefoniczne podczas odtwarzania audio, urządzenie Bluetooth musi obsługiwać A2DP oraz HSP (Profil słuchawek) lub HFP (Profil zestawu głośnomówiącego). (*)
- * W celu uzyskania szczegółowych informacji o profilach obsługiwanych przez urządzenie Bluetooth, odwołaj się do Instrukcji obsługi urządzenia Bluetooth.



Informacje

Używanie w samolocie

Aby słuchać muzyki nadawanej na pokładzie samolotu, użyj dostarczonego kabla audio i przejściówki do użycia w samolocie.

UWAGA

- W zależności od typu samolotu, dostarczona przejściówka może być niekompatybilna.
- Nie należy używać słuchawek, kiedy na pokładzie samolotu nie wolno korzystać z urządzeń elektronicznych lub kiedy nie wolno używać prywatnych słuchawek do słuchania muzyki nadawanej na pokładzie samolotu.

Przechowywanie w etui podróżnym

Odłączyć kabel i wtyczkę od słuchawek, złożyć je i umieścić w etui.

UWAGA

Nie należy wkładać słuchawek do etui na siłę. W przeciwnym razie można je uszkodzić.



Rozwiązywanie problemów

Jeśli słuchawki nie działają prawidłowo, najpierw należy sprawdzić poniższe rozwiązania.

| Objawy | Przyczyna/Porada | Strona |
|---|--|-----------|
| Funkcja Bluetooth słuchawek nie włącza się. | <ul style="list-style-type: none"> Podłącz słuchawki do komputera za pomocą dostarczonego kabla USB, aby naładować akumulator. | <u>7</u> |
| Nie można sparować urządzenia Bluetooth. | <ul style="list-style-type: none"> Przenieś urządzenie Bluetooth, które chcesz połączyć, bliżej słuchawek. | – |
| Nie można nawiązać połączenia Bluetooth. | <ul style="list-style-type: none"> Upewnij się, że zasilanie słuchawek jest włączone. | <u>15</u> |
| | <ul style="list-style-type: none"> Upewnij się, że zasilanie urządzenia Bluetooth i funkcja Bluetooth są włączone. | <u>11</u> |
| | <ul style="list-style-type: none"> Upewnij się, że urządzenie Bluetooth nie znajduje się w trybie uśpienia. | – |
| | <ul style="list-style-type: none"> Sparuj urządzenia ponownie. | <u>11</u> |
| | <ul style="list-style-type: none"> Jeśli słuchawki i urządzenie Bluetooth są połączone za pomocą kabla, odłącz kabel od słuchawek. Funkcja Bluetooth słuchawek wyłącza się automatycznie, kiedy zostaną podłączone za pomocą kabla. | <u>20</u> |
| Nie słychać dźwięku w słuchawkach podczas połączenia Bluetooth. | <ul style="list-style-type: none"> Upewnij się, że zasilanie słuchawek jest włączone. | <u>15</u> |
| | <ul style="list-style-type: none"> Upewnij się, że zasilanie urządzenia Bluetooth i funkcja Bluetooth są włączone. | <u>11</u> |
| | <ul style="list-style-type: none"> Wybierz A2DP jako profil połączenia Bluetooth w nadającym urządzeniu Bluetooth. W celu uzyskania szczegółowych informacji odwołaj się do Instrukcji obsługi urządzenia Bluetooth. | – |
| | <ul style="list-style-type: none"> Upewnij się, że odtwarzanie audio na urządzeniu Bluetooth zostało włączone. | – |
| | <ul style="list-style-type: none"> Zwiększ poziom głośności. W razie potrzeby zwiększ poziom głośności w podłączonym urządzeniu Bluetooth. | <u>19</u> |
| | <ul style="list-style-type: none"> Sparuj urządzenia ponownie. | <u>11</u> |



| Objawy | Przyczyna/Porada | Strona |
|---|--|-----------|
| Nie można sterować urządzeniem Bluetooth za pomocą słuchawek. | <ul style="list-style-type: none"> • Jeśli słuchawki i urządzenie Bluetooth są połączone za pomocą kabla, odłącz kabel od słuchawek. Funkcja Bluetooth słuchawek wyłącza się automatycznie, kiedy zostaną podłączone za pomocą kabla. | <u>20</u> |
| | <ul style="list-style-type: none"> • Podłączenie dostarczonego kabla USB do słuchawek spowoduje ich zresetowanie. Nawet po zresetowaniu słuchawek, informacje dotyczące parowania urządzeń Bluetooth nie zostaną skasowane. | — |
| Nie słychać głosu rozmówcy. | <ul style="list-style-type: none"> • Podczas słuchania muzyki przez słuchawki, naciśnij przycisk połączenia, aby połączyć rozmowę. | <u>22</u> |
| | <ul style="list-style-type: none"> • Upewnij się, że zasilanie słuchawek jest włączone. | <u>15</u> |
| | <ul style="list-style-type: none"> • Upewnij się, że zasilanie urządzenia Bluetooth i funkcja Bluetooth są włączone. | <u>11</u> |
| | <ul style="list-style-type: none"> • Wybierz HSP lub HFP jako profil połączenia Bluetooth w nadającym urządzeniu Bluetooth. W celu uzyskania szczegółowych informacji odwołaj się do Instrukcji obsługi urządzenia Bluetooth. | — |
| | <ul style="list-style-type: none"> • Upewnij się, że w urządzeniu Bluetooth włączono obsługę połączeń telefonicznych przez słuchawki. W celu uzyskania szczegółowych informacji odwołaj się do Instrukcji obsługi urządzenia Bluetooth. | — |
| | <ul style="list-style-type: none"> • Zwiększ poziom głośności połączeń przychodzących. | <u>24</u> |
| | <ul style="list-style-type: none"> • Zwiększ poziom głośności w telefonie komórkowym z obsługą Bluetooth. | — |



Środki ostrożności dotyczące użytkowania

- Pamiętaj, aby przeczytać Instrukcję obsługi podłączanego urządzenia.
- Aby nie przeszkadzać innym osobom w otoczeniu, zwracaj uwagę na ustawienie głośności, kiedy używasz słuchawek podczas korzystania z transportu publicznego lub przebywając w miejscu publicznym.
- Nie można zagwarantować działania opisywanych słuchawek ze wszystkimi kombinacjami urządzeń Bluetooth/telefonów komórkowych.
- Opisywane słuchawki nie obsługują połączenia ze wszystkimi urządzeniami Bluetooth/telefonami komórkowymi.
- Technologia bezprzewodowa Bluetooth umożliwia komunikację w promieniu około 10 metrów. Jednak przeszkody (ludzie, metalowe przedmioty, ściany itp.) i fale radiowe mogą mieć wpływ na zasięg i możliwość połączenia.
- Aby korzystać z funkcji Bluetooth, podłączane urządzenie Bluetooth musi obsługiwać ten sam profil, co opisywane słuchawki. W celu uzyskania szczegółowych informacji o profilach obsługiwanych przez urządzenie Bluetooth, odwołaj się do Instrukcji obsługi urządzenia Bluetooth.
- Z uwagi na właściwości technologii bezprzewodowej Bluetooth, odtwarzaniu audio w słuchawkach będzie towarzyszyć niewielkie opóźnienie między głosem/muzyką w urządzeniu nadającym.



Utylizacja słuchawek

Akumulator znajdujący się w opisywanych słuchawkach podlega utylizacji.

Aby uzyskać szczegółowe informacje na temat utylizacji słuchawek, należy skontaktować się z Centrum Obsługi Klienta firmy Denon.

Informacje dotyczące znaków towarowych



Znak słowny i logo Bluetooth® są zarejestrowanymi znakami towarowymi firmy Bluetooth SIG, Inc., a warunki użycia któregokolwiek z tych znaków przez firmę D&M Holdings Inc. są określone licencją. Inne znaki i nazwy handlowe należą do ich właścicieli.



©2013 CSR plc i spółek grupy.



Dane techniczne

■ Sekcja słuchawek

| | |
|------------------------------|---|
| Typ: | Dynamiczny |
| Sterowniki: | 40 mm |
| Impedancja wejściowa: | 100 Ω /omów (zasilanie włączone) |
| Czułość: | 102 dB/mW |
| Maksymalny sygnał wejściowy: | 1 000 mW |
| Pasma przenoszenia: | 5 – 40 000 Hz |

■ Bluetooth

| | |
|---|-------------------------------------|
| Obsługiwane standardy: | Bluetooth 4.0 dual mode |
| Moc nadawania: | Maks. moc nadawania 10 mW (Klasa 1) |
| Obsługiwane profile: | A2DP/AVRCP/HSP/HFP |
| Obsługa kodeka A2DP: | aptX Low Latency/aptX/AAC/SBC |
| Całkowity czas odtwarzania Funkcja Bluetooth WŁ. + funkcja redukcji szumów WŁ.: | Okolo 20 godzin |



■ Ogólne

Zakres temperatur roboczych:

5 °C - 40 °C

Zasilanie:

DC 3,7 V (wbudowany akumulator litowo-polimerowy)

Waga:

275 g

* Powyższe dane techniczne mogą ulec zmianie ze względu na ulepszenia i zmiany konstrukcyjne.





DENON[®]
www.denon.com

D&M Holdings Inc.
3520 10367 00ADB