

DENON®

АН-GC20

Накладные беспроводные наушники
с шумоподавлением GLOBE CRUISER™

Руководство пользователя

На одном листе бумаги можно распечатать несколько страниц руководства в формате PDF.



Подготовка

Распаковка	4
Характеристики	5
Качество звука	5
Функции	5
Телефонные звонки	5
Характеристики и функции	6
Зарядка	7
Использование звукового руководства (звуковые уведомления)	9

Подключения

Работа функции Bluetooth	11
Сопряжение	11
Регистрация (сопряжение) и подключение Bluetooth-устройства	11
Повторное подключение сопряженных устройств	13
Удаление данных о сопряжении	14
Включение питания	15
Отключение питания	15
Ношение наушников	16
Одновременное подсоединение нескольких Bluetooth-устройств (Многоточечная функция)	17

Эксплуатация

Прослушивание музыки	19
Прослушивание музыки с помощью соединения Bluetooth	19
Прослушивание музыки с помощью проводного соединения	20
Уменьшение наружного шума (функция шумоподавления)	21
Выполнение телефонных звонков	22
Осуществление вызова	22
Ответ на входящий вызов	22
Завершение разговора	22
Использование функции ожидания вызова	23
Игнорирование входящего вызова	23
Переключение вызова с наушников на мобильный телефон	23
Другие операции	24
Информация	25
Для использования в самолетах	25
Хранение в чехле	25



Устранение неполадок

Устранение неполадок	26
----------------------	----

Приложение







Меры предосторожности при использовании	28
Утилизация наушников	29
Сведения о товарном знаке	29
Технические характеристики	30

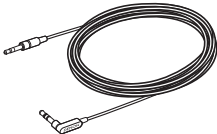
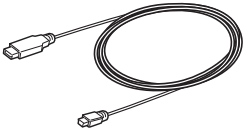
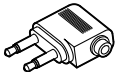
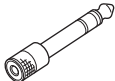

Благодарим за приобретение этого продукта. Для обеспечения правильной эксплуатации внимательно прочтите данное руководство пользователя перед использованием продукта.

Распаковка

Распакуйте Вашу новую систему AH-GC20 и проверьте наличие следующего.

 <p>Краткое руководство</p>	 <p>Меры предосторожности при использовании наушников</p>	 <p>Аудиокабель (приблизит. 1,3 м)</p>	 <p>USB-кабель (для зарядки: приблизит. 0,5 м)</p>
 <p>Переходник для использования в самолете</p>	 <p>Адаптер 6,3 мм</p>	 <p>Чехол</p>	 <p>Примечания к радиосвязи</p>
 <p>Сумка для принадлежностей</p>			



Характеристики

Качество звука

- Эти наушники совместимы с широким спектром кодеков, включая aptX, AAC и SBC с высоким качеством звука. Эти наушники автоматически выбирают наиболее подходящий совместимый кодек для Вашего Bluetooth-устройства (смартфона или планшета), чтобы Вы могли наслаждаться полноценным беспроводным звуком. Кроме того, aptX обладает совместимостью с низкой задержкой, что позволяет Вам наслаждаться видео и играми без задержки аудио.

Функции

- Вы можете наслаждаться прослушиванием музыки через беспроводную сеть путем подключения наушников к Вашему Bluetooth-устройству. Наушники позволяют выполнять операции воспроизведения и регулировки громкости для сопряженного аудиоустройства.
- При включении функции шумоподавления можно прослушивать четкий звук даже в шумных местах, например в поезде.
- Можно подключить аудиоустройство, не оборудованное Bluetooth, используя прилагаемый кабель, если связь Bluetooth не разрешена или батарея разряжена.

Телефонные звонки

- Также можно выполнять вызовы, используя гарнитуру, путем сопряжения наушников с совместимым мобильным телефоном Bluetooth. Технология CVC (Clear Voice Capture - чистый захват голоса) с подавлением эха обеспечивает низкий уровень шума телефонных вызовов.



Характеристики и функции

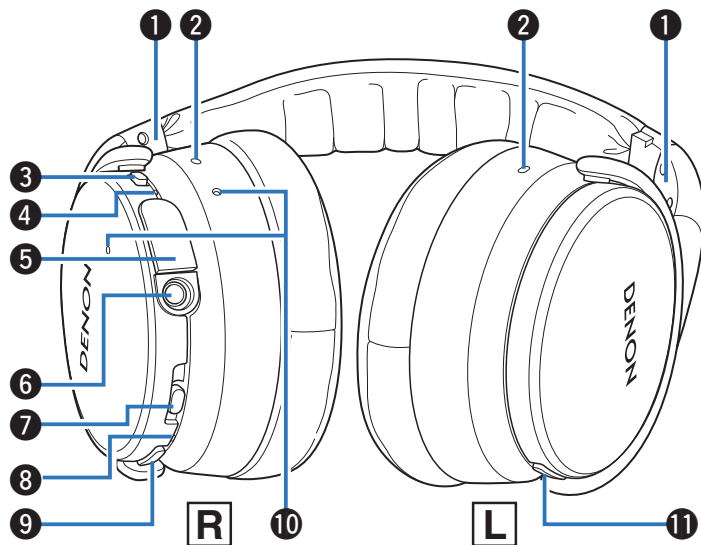

1 Индикатор L/R

2 Микрофон с шумоподавлением

3 Выключатель функции шумоподавления

Включение/выключение функции шумоподавления.

4 Индикатор заряда/шумоподавления

- Мигает красным в соответствии с состоянием зарядки. (👉 стр. 7)
- Горит белым, если функция шумоподавления включена. (👉 стр. 21)

5 Разъем для зарядки

Подсоединение прилагаемого USB-кабеля для зарядки наушников.

6 Стерео мини-штекер (3,5 мм)

Разъем для подсоединения прилагаемого аудиокабеля.

7 Кнопка управления

- Включение/отключение питания и сопряжение наушников с Bluetooth-устройствами. (👉 стр. 11)
- Управление аудиоустройством, подсоединенным с помощью Bluetooth. (👉 стр. 19)

8 Индикатор Bluetooth

Обозначает состояние подключения Bluetooth-устройства.

9 Кнопка громкости (+/-)

Регулирует громкость вверх и вниз. (👉 стр. 19)

10 Микрофон для телефонного разговора

11 Кнопка вызова

Управление операциями вызовов на сопряженном мобильном телефоне. (👉 стр. 22)



Зарядка

Перед первым использованием наушников или при низком заряде батареи подключите наушники к компьютеру или адаптеру питания переменного тока с разъемом USB (не входит в комплект поставки) при помощи кабеля USB.

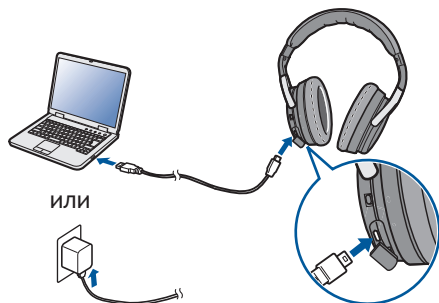

Во время зарядки индикатор заряда/шумоподавления мигает. Зарядка наушников длится около 3 часов. (Длительность зарядки зависит от выходного напряжения зарядки.)

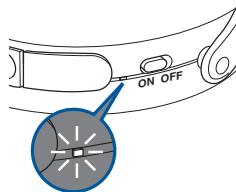

Заряд 100 % : Мигает красным
 Заряд 50 – 99 % : Мигает красным с интервалом в 2 секунды
 Заряд 0 – 49 % : Медленно мигает красным



- Можно подсоединить наушники к устройству, используя прилагаемый аудиокабель, чтобы прослушивать музыку, даже если батареи разряжены. (См. стр. 20)
- Наушники можно использовать примерно в течение 20 часов воспроизведения музыки при полной зарядке аккумуляторной батареи.
- Можно прослушивать музыку с сопряженного Bluetooth-устройства или выполнять телефонные вызовы даже во время зарядки. В этом случае могут появиться звуковые шумы от наушников в зависимости от типа используемого компьютера.

ПРИМЕЧАНИЕ

- При подсоединении USB-кабеля к разъему для зарядки разъем кабеля должен соответствовать форме входного разъема. Подсоединение кабеля к разъему с силой может привести к повреждениям.
- Номинальное выходное напряжение зарядки должно составлять 5 В пост. тока при силе тока не более 2,4 А.
- Время использования наушников зависит от температуры среды и метода использования.
- При подсоединении USB-кабеля во время использования наушников питание отключается. Снова включите питание, чтобы продолжить использование наушников.



■ Проверка оставшегося заряда батареи

При включенном питании (“Включение питания” (☞ стр. 15)) дважды нажмите кнопку вызова, чтобы проверить оставшийся заряд батареи.

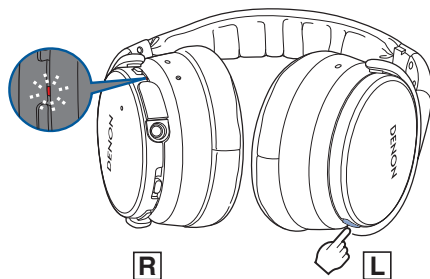

Оставшийся заряд батареи	Индикатор	Звуковой сигнал “бип”
90 – 100 %	Мигает четыре раза	Четыре раза
60 – 89 %	Мигает три раза	Три раза
30 – 59 %	Мигает дважды	Два раза
10 – 29 %	Мигает раз	Один раз

- При выполнении телефонного вызова нельзя проверить оставшийся заряд батареи.
- При низком уровне заряда батареи индикатор мигает красным с интервалом в три секунды, и раздается звуковой сигнал “бип”.
- Если батарея разряжается во время использования, воспроизводится звуковой сигнал “бип”, а питание наушников отключается.



Использование звукового руководства (звуковые уведомления)

После правильного выполнения операции воспроизводится звуковой сигнал “бип” или “звуковое руководство”. Звуковой сигнал уведомления по умолчанию “бип”. Для переключения звука уведомления используется следующая процедура.

■ Переключение в режим звукового руководства

- 1 Завершите воспроизведение аудио или телефонный вызов на подсоединенном Bluetooth-устройстве или выключите функцию Bluetooth подсоединенного Bluetooth-устройства.
- 2 Одновременно нажмите и удерживайте кнопки вызова и громкости “+” более 5 секунд.
 - Воспроизводится звуковой сигнал “бип”, а звук уведомлений переключается на звуковое руководство.

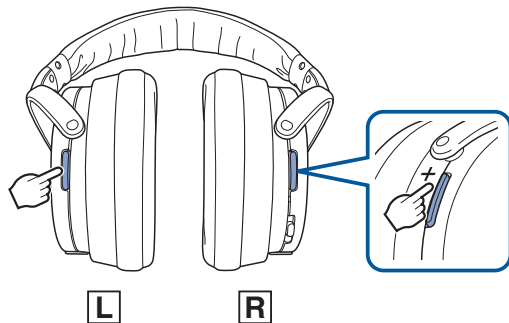

■ Переключение на звуковой режим “бип”

- 1 Завершите воспроизведение аудио или телефонный вызов на подсоединенном Bluetooth-устройстве или выключите функцию Bluetooth подсоединенного Bluetooth-устройства.
- 2 Одновременно нажмите и удерживайте кнопки вызова и громкости “-” более 5 секунд.
 - Воспроизводится звуковой сигнал “бип”, а звук уведомлений переключается на звуковой сигнал “бип”.

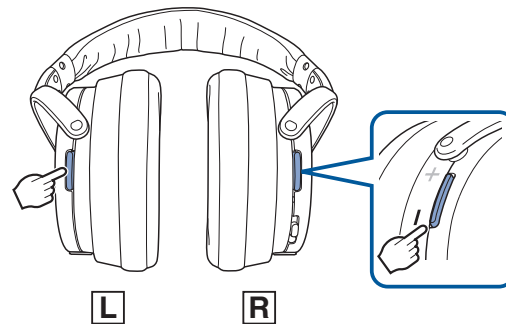

■ Переключение языка звукового руководства

Можно выбрать один из следующих языков звукового руководства: (язык звукового руководства по умолчанию “English” (Английский)) английский, японский, китайский, немецкий, французский, итальянский, испанский

- 1 Завершите воспроизведение аудио или телефонный вызов на подсоединенном Bluetooth-устройстве или выключите функцию Bluetooth подсоединенного Bluetooth-устройства.**
- 2 Одновременно нажмите и удерживайте кнопки вызова и управления.**
 - При нажатии кнопок воспроизводится аудио на каждом из языков.
- 3 При воспроизведении нужного языка отпустите кнопки.**
 - Воспроизводится сообщение об установке параметров.

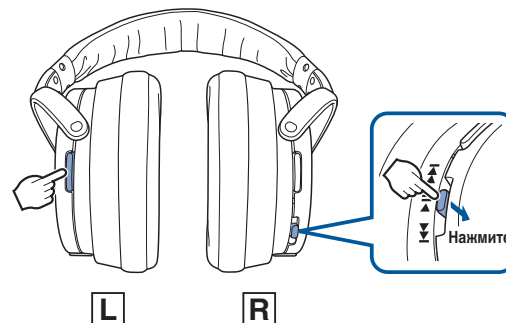

Работа функции Bluetooth

Сопряжение

Для прослушивания музыки через беспроводную сеть или выполнения телефонных вызовов необходимо заранее зарегистрировать (выполнить сопряжение) Bluetooth-устройства с наушниками. После сопряжения Bluetooth-устройства его можно подсоединить в любое время.

ПРИМЕЧАНИЕ

Сопряжение необходимо повторно выполнить в следующих случаях.

- При сопряжении с наушниками 9 или более устройств

На данных наушниках может храниться информация о сопряжении 8 устройств. При сопряжении 9 или более устройств новая информация о сопряжении переписывает старую информацию, начиная с самой старой информации.

Несколько Bluetooth-устройств не могут воспроизводиться одновременно.

Регистрация (сопряжение) и подключение Bluetooth-устройства

1 Включение Bluetooth на мобильном устройстве



- Сведения см. в руководстве пользователя подключаемого Bluetooth-устройства.



- 2** При отключенном питании наушников нажмите кнопку управления и удерживайте нажатой приблизительно в течение 4 секунд

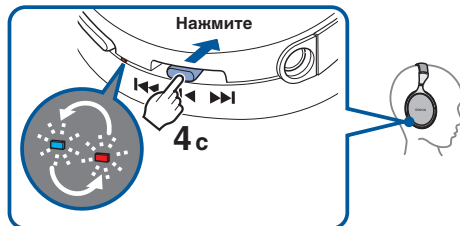

- Индикатор Bluetooth попеременно мигает красным и синим, указывая, что наушники находятся в режиме регистрации сопряжения.

- 3** Выберите “DENON AH-GC20” из списка устройств, отображенного на экране Вашего Bluetooth-устройства

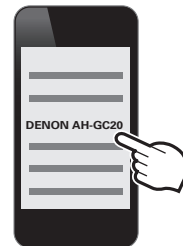

Если наушники сопряжены и подсоединены к аудиоустройству с помощью Bluetooth, индикатор Bluetooth на наушниках горит синим приблизительно в течение 5 секунд, обозначая завершение подключения Bluetooth.



4 Воспроизведение музыки на Bluetooth-устройстве

Музыка на подсоединенном Bluetooth-устройстве воспроизводится через наушники.



- Если питание включено, отключите его перед выполнением сопряжения.
- Если сопряжение не выполняется в течение 3 минут, режим регистрации сопряжения наушников отменяется. В этом случае нажмите и удерживайте кнопку управления более 5 секунд, чтобы отключить питание, затем повторите сопряжение.
- При появлении запроса на ввод PIN-кода (ключа регистрации) введите "0000" (четыре нуля).

Повторное подключение сопряженных устройств

1 Включение Bluetooth на мобильном устройстве



- Сведения см. в руководстве пользователя подключаемого Bluetooth-устройства.

2 Нажмите и удерживайте кнопку управления в течение 1 секунды, чтобы включить наушники

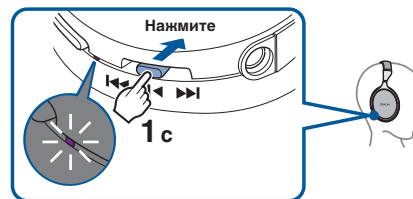

- Воспроизводится звуковой сигнал, а индикатор Bluetooth загорается пурпурным приблизительно на 1 секунду.
- Функция Bluetooth включается при включении питания.



3 Наушники автоматически подсоединяются к Bluetooth-устройству с помощью Bluetooth

Если устройство не подсоединено, выберите "DENON AH-GC20" из списка устройств, отображенного на экране Вашего Bluetooth-устройства.

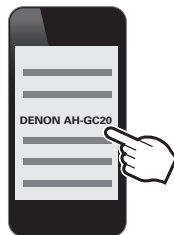

- При установлении подключения Bluetooth индикатор Bluetooth на наушниках загорится синим приблизительно в течение 5 секунд.

4 Воспроизведение музыки на Bluetooth-устройстве

Музыка на подсоединенном Bluetooth-устройстве воспроизводится через наушники.

Удаление данных о сопряжении

Если при вводе информации о сопряжении была сделана ошибка или требуется повторно выполнить сопряжение, удалите информацию о сопряжении.

1 При нахождении наушников в режиме регистрации сопряжения с Bluetooth-устройством нажмите кнопку громкости + и удерживайте нажатой более 5 секунд

- Производится звуковой сигнал, индикатор Bluetooth мигает пурпурным 5 раз, а информация о сопряжении удаляется.

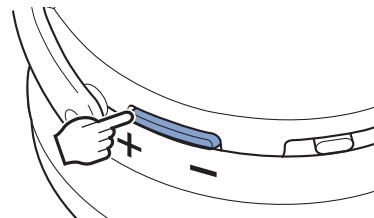

Включение питания

Предварительно включите функцию Bluetooth Bluetooth-устройства для подключения.

1 Нажмите и удерживайте кнопку управления наушниками в течение приблизительно 1 секунды

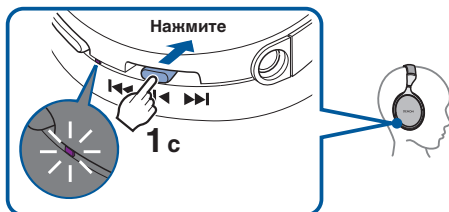

- После удаления информации о сопряжении наушники автоматически переключатся в режим регистрации сопряжения при включении питания.
- Воспроизводится звуковой сигнал, а индикатор Bluetooth загорается пурпурным приблизительно на 1 секунду.
- Включается питание и функция Bluetooth.
- Если Bluetooth-устройство уже сопряжено с наушниками, наушники автоматически подсоединяются к устройству Bluetooth. (👉 [стр. 13](#))

Отключение питания

1 Нажмите и удерживайте кнопку управления более 5 секунд

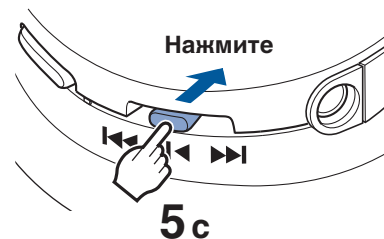

- Воспроизводится звуковой сигнал, а индикатор Bluetooth загорается пурпурным приблизительно на 1 секунду.



- При подсоединении аудиокабеля при включенных наушниках питание автоматически отключается.
- Даже при отключенном питании потребляется небольшой объем энергии.
- Если индикатор не загорается даже при нажатии кнопки управления, батареи разряжены. Зарядите батареи.



Ношение наушников

Установите предпочитаемую длину оголовья с помощью регулятора.



ПРИМЕЧАНИЕ

- Будьте осторожны, чтобы не прищемить пальцы и т.д. движущимися деталями.
- Не тяните за регулятор слишком сильно.
- Для обеспечения наилучшего качества звука амбушюры должны правильно закрывать оба уха. При наличии зазоров между амбушюрами и ушами будет происходить утечка звука, из-за чего уровень басов и эффективность функции шумоподавления будет снижены.



Одновременное подсоединение нескольких Bluetooth-устройств (Многоточечная функция)

Можно одновременно подсоединить к наушникам два Bluetooth-устройства, но для прослушивания музыки или выполнения телефонных вызовов в определенный момент времени можно использовать только одно устройство. Удобно подключить устройства, которые Вы часто используете, чтобы Вам не нужно было заново устанавливать соединение каждый раз, когда Вы хотите переключить устройства.

■ Подсоединение второго Bluetooth-устройства

1 Выключите функцию Bluetooth сопряженного (первого) Bluetooth-устройства (сведения см. в руководстве пользователя подсоединенного Bluetooth-устройства.)

2 Выключите функцию Bluetooth наушников, а затем зарегистрируйте (выполните сопряжение) второго Bluetooth-устройства

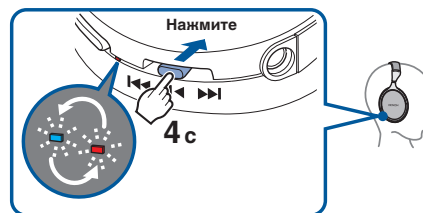

- Для получения сведений о сопряжении устройств см. “Регистрация (сопряжение) и подключение Bluetooth-устройства” (☞ стр. 11).
- При установлении подключения Bluetooth индикатор Bluetooth на наушниках загорится синим приблизительно в течение 5 секунд.



- 3** Включите функцию Bluetooth первого Bluetooth-устройства и выберите “DENON AH-GC20” из списка устройств, отображенного на экране

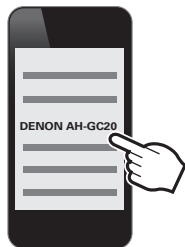

- Эта процедура используется для подсоединения двух Bluetooth-устройств к наушникам.

■ Переключение между Bluetooth-устройствами воспроизведения

- 1** Остановка или приостановка воспроизведения на текущем устройстве воспроизведения
- 2** Запуск воспроизведения на устройстве, с которого необходимо слушать музыку

■ Удержание вызова

Возможно одновременное удержание вызовов, но устройство, принимающее вызов первым, имеет приоритет. Одновременное выполнение вызовов невозможно.



Прослушивание музыки

При использовании наушников через беспроводную сеть убедитесь, что функция Bluetooth Bluetooth-устройства включена. (Сведения см. в руководстве пользователя подсоединенного Bluetooth-устройства.)

Прослушивание музыки с помощью соединения Bluetooth

Управление сопряженным Bluetooth-устройством осуществляется с помощью кнопки управления.

ПРИМЕЧАНИЕ

При подсоединении наушников с помощью аудиокабеля функция Bluetooth автоматически выключается, а Bluetooth-устройством можно управлять с помощью наушников.

Воспроизведение/пауза

Нажмите **1** один раз



Выбор дорожки

Следующая дорожка: сдвиньте в направлении **2** (к задней части)

Предыдущая дорожка: сдвиньте в направлении **3** (вперед)

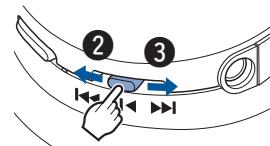

Продолжите сдвигать в направлении **2** для перемотки вперед, и в направлении **3** для перемотки назад.

Регулировка громкости

Увеличение громкости (*1): нажмите **4**

Уменьшение громкости (*2): нажмите **5**



Во время воспроизведения индикатор Bluetooth мигает синим.

- *1 При достижении максимальной громкости будет воспроизведен звук "бип-бип". Больше нельзя увеличивать громкость.
- *2 При достижении минимальной громкости будет воспроизведен звук "бип-бип". Больше нельзя уменьшать громкость.





- Эти наушники соответствуют стандартам защиты содержимого SCMS-T. Данные наушники можно использовать с устройствами и мобильными телефонами, соответствующими стандарту SCMS-T.
 - Для прослушивания музыки с помощью соединения Bluetooth подсоединенное Bluetooth-устройство должно соответствовать стандарту A2DP (Advanced Audio Distribution Profile - расширенный профиль распространения аудио). (*)
 - Для управления воспроизведением на Bluetooth-устройстве подсоединенное Bluetooth-устройство должно соответствовать AVRCP (Audio Video Remote Control Profile - профиль дистанционного управления аудио-/видеоустройствами). (*)
- * Сведения о профилях, с которыми совместимо Bluetooth-устройство, см. в руководстве пользователя Bluetooth-устройства.

Прослушивание музыки с помощью проводного соединения

Если использование функции Bluetooth не разрешено или батарея разряжена, используйте прилагаемый аудиокабель.

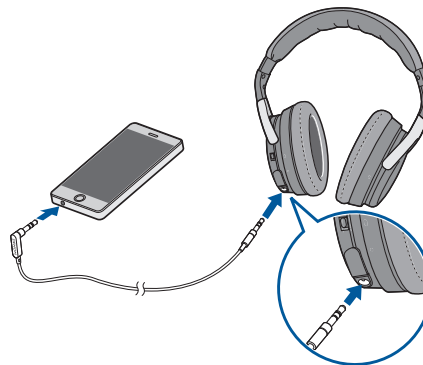

- Функция шумоподавления может использоваться при подсоединении наушников с помощью кабеля, если батарея заряжена.

ПРИМЕЧАНИЕ

- Операции управления вызовами и воспроизведением аудиоустройства, доступные при подсоединении с помощью Bluetooth, не могут использоваться при подсоединении наушников с помощью кабеля.
- Функция шумоподавления может не работать при использовании наушников вместе с определенными портативными устройствами, оснащенными цифровыми усилителями.



Уменьшение наружного шума (функция шумоподавления)

Включите выключатель функции шумоподавления.

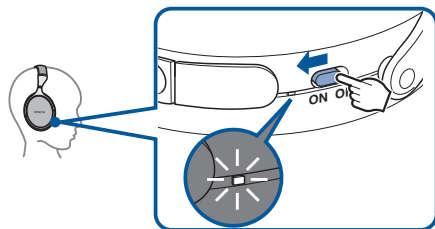

При включенном выключателе индикатор зарядки/шумоподавления горит белым.



Выполнение телефонных звонков

При надетых наушниках можно выполнять вызовы. Можно слышать голос абонента через наушники, и Ваш голос передается через встроенный микрофон на наушниках. Управление сопряженным совместимым мобильным телефоном Bluetooth осуществляется с помощью кнопки вызова.

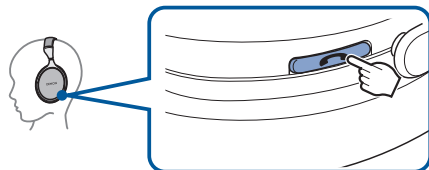

При подсоединении наушников с помощью аудиокабеля функция Bluetooth автоматически выключается, а вызовы не могут быть выполнены с помощью наушников.

Осуществление вызова

Операции набора номера выполняются на сопряженном мобильном телефоне. Воспроизведение аудио приостанавливается, и устанавливается соединение.

Ответ на входящий вызов

При получении входящего вызова воспроизведение аудио приостанавливается, и воспроизводится звонок. Нажмите кнопку вызова один раз, чтобы ответить на вызов.

Завершение разговора

Нажмите кнопку вызова один раз во время вызова. По завершении вызова воспроизведение приостановленной дорожки возобновляется.



Использование функции ожидания вызова

При получении вызова во время другого разговора по телефону вы можете перевести текущий вызов (вызов А) в режим удержания и переключиться на новый вызов (вызов В).

ПРИМЕЧАНИЕ

Некоторые мобильные телефоны могут не поддерживать эти функции.

1 Нажмите кнопку вызова во время разговора по телефону.

- При этом текущий вызов (вызов А) будет переведен в режим удержания, и произойдет переключение на новый вызов (вызов В).



После завершения нового вызова (вызова В) устройство возвратится к вызову, находящемуся в режиме удержания (вызову А).

■ Чтобы возвратиться к вызову, находящемуся в режиме удержания (вызову А), сделайте следующее

1 Нажмите кнопку вызова и удерживайте ее примерно 3 секунды во время текущего вызова (вызова В).

- При этом текущий вызов (вызов В) будет переведен в режим удержания, и произойдет переключение на вызов, который находился в режиме удержания до этого (вызов А).

Игнорирование входящего вызова

При получении входящего вызова нажмите кнопку вызова и удерживайте нажатой в течение приблизительно 3 секунд.

Переключение вызова с наушников на мобильный телефон

Переключите текущий вызов на мобильный телефон. Нажмите кнопку вызова три раза.

ПРИМЕЧАНИЕ

Операция переключения не может использоваться при получении вызова, ожидания вызова. Переключите вызов на мобильном телефоне.



Другие операции

Обнаружение входящего вызова	Ответ	Нажмите кнопку вызова один раз
В режиме ожидания/ Во время воспроизведения аудио	Голосовой набор/ Вызов с голосовым управлением	Нажмите и удерживайте кнопку вызова
Разговор по телефону	Завершение разговора	Нажмите кнопку вызова один раз
	Включение/ выключение приглушения звука	Нажмите кнопку вызова два раза



- Используйте кнопку громкости, чтобы отрегулировать громкость голоса абонента.
 - Для использования наушников для выполнения телефонных вызовов подключенное Bluetooth-устройство должно быть совместимо с профилем HSP (Headset Profile - профиль беспроводных гарнитур) или HFP (Hands-free Profile - профиль гарнитур "свободные руки"). (*)
 - Для выполнения вызовов во время воспроизведения аудио Bluetooth-устройство должно быть совместимо с профилем HFP или HSP и A2DP. (*)
- * Сведения о профилях, с которыми совместимо Bluetooth-устройство, см. в руководстве пользователя Bluetooth-устройства.



Информация

Для использования в самолетах

Для прослушивания аудиослуг в самолете используйте прилагаемый аудиокабель и переходник для использования в самолете.

ПРИМЕЧАНИЕ

- Прилагаемый переходник может не подходить для некоторых самолетов.
- Не используйте данные наушники, если использование электронных устройств в самолете запрещено или если использование личных наушников для прослушивания музыки в самолете запрещено.

Хранение в чехле

Отсоедините кабель и переходник от наушников, сложите и вставьте их в чехол.

ПРИМЕЧАНИЕ

Не прилагайте к ним силу в чехле. Это может повредить наушники.



Устранение неполадок

Если наушники не работают должным образом, сначала проверьте следующее.

Проявление	Причина / решение	Стр.
Функция Bluetooth наушников не включена.	<ul style="list-style-type: none"> Подсоедините наушники к компьютеру, используя прилагаемый USB-кабель, чтобы зарядить батарею. 	<u>7</u>
Невозможно выполнить сопряжение с Bluetooth-устройством.	<ul style="list-style-type: none"> Поместите Bluetooth-устройство, которое необходимо подсоединить, ближе к наушникам. 	—
Невозможно выполнить подключение с помощью Bluetooth.	<ul style="list-style-type: none"> Убедитесь, что питание наушников включено. 	<u>15</u>
	<ul style="list-style-type: none"> Убедитесь, что Bluetooth-устройство и функция Bluetooth включены. 	<u>11</u>
	<ul style="list-style-type: none"> Проверьте, не находится ли Bluetooth-устройство в режиме сна. 	—
	<ul style="list-style-type: none"> Снова выполните сопряжение устройств. 	<u>11</u>
При подсоединении наушников с помощью Bluetooth звук не воспроизводится.	<ul style="list-style-type: none"> При подсоединении наушников и Bluetooth-устройства с помощью кабеля отсоедините кабель от наушников. При подключении наушников с помощью кабеля функция Bluetooth наушников автоматически выключается. 	<u>20</u>
	<ul style="list-style-type: none"> Убедитесь, что питание наушников включено. 	<u>15</u>
	<ul style="list-style-type: none"> Убедитесь, что Bluetooth-устройство и функция Bluetooth включены. 	<u>11</u>
	<ul style="list-style-type: none"> Выберите A2DP в качестве профиля соединения Bluetooth на передающем Bluetooth-устройстве. Для получения подробностей см. руководство пользователя Bluetooth-устройства. 	—
	<ul style="list-style-type: none"> Убедитесь, что аудио воспроизводится на Bluetooth-устройстве. 	—
<ul style="list-style-type: none"> Увеличьте громкость. Если требуется увеличить громкость Bluetooth-устройства, увеличьте громкость на Bluetooth-устройстве. 	<u>19</u>	
<ul style="list-style-type: none"> Снова выполните сопряжение устройств. 	<u>11</u>	



Проявление	Причина / решение	Стр.
Bluetooth-устройством нельзя управлять с помощью наушников.	• При подсоединении наушников и Bluetooth-устройства с помощью кабеля отсоедините кабель от наушников. При подключении наушников с помощью кабеля функция Bluetooth наушников автоматически выключается.	<u>20</u>
	• При подсоединении к наушникам прилагаемого USB-кабеля выполняется сброс наушников. Информация о сопряжении с Bluetooth-устройствами не удаляется даже при сбросе наушников.	—
Голос абонента не слышен.	• При прослушивании аудио через наушники нажмите кнопку вызова, чтобы переключить вызов.	<u>22</u>
	• Убедитесь, что питание наушников включено.	<u>15</u>
	• Убедитесь, что Bluetooth-устройство и функция Bluetooth включены.	<u>11</u>
	• Выберите HSP или HFP в качестве профиля соединения Bluetooth на передающем Bluetooth-устройстве. Для получения подробностей см. руководство пользователя Bluetooth-устройства.	—
	• Убедитесь, что Bluetooth-устройство установлено на обработку вызовов через наушники. Для получения подробностей см. руководство пользователя Bluetooth-устройства.	—
	• Увеличьте громкость входящего вызова.	<u>24</u>
	• Увеличьте громкость на совместимом мобильном телефоне с Bluetooth.	—



Меры предосторожности при использовании

- Ознакомьтесь с руководством пользователя Bluetooth-устройства, которое необходимо подсоединить.
- При использовании наушников в общественном транспорте или общественных местах проверьте параметры громкости и убедитесь, что Вы не мешаете людям поблизости.
- Не гарантируется работа данных наушников со всеми сочетаниями мобильных телефонов/устройств Bluetooth.
- Данные наушники не поддерживают подключение ко всем мобильным телефонам/устройствам Bluetooth.
- Технология беспроводной связи Bluetooth работает на расстоянии приблизительно 10 м. Однако препятствия (люди, металлические объекты, стены и т.д.) и условия радиоволн влияют на диапазон связи.
- Для использования функции Bluetooth, Bluetooth-устройство, которое необходимо подсоединить, и наушники должны поддерживать один и тот же профиль. Сведения о профилях, с которыми совместимо Bluetooth-устройство, см. в руководстве пользователя Bluetooth-устройства.
- Из-за функций технологии беспроводной связи Bluetooth воспроизведение аудио на наушниках слегка запаздывает по сравнению с воспроизведением голоса/аудио на передающем устройстве.



Утилизация наушников

Встроенный аккумулятор наушников может утилизироваться.

Для получения сведений об утилизации данных наушников обратитесь в сервисный центр компании Denon.

Сведения о товарном знаке



Словесный товарный знак Bluetooth® и логотипы являются зарегистрированными торговыми знаками Bluetooth SIG, Inc, и любое использование таких знаков D&M Holdings Inc. разрешено лицензией. Другие товарные знаки и торговые наименования являются собственностью соответствующих владельцев.



©2013 CSR plc и группы компаний.



Технические характеристики

■ Наушники

Тип:	Активный
Приводы:	40 мм
Входной импеданс:	100 Ом (питание включено)
Чувствительность:	102 дБ/мВт
Максимальный входной сигнал:	1 000 мВт
Частотный диапазон:	5 – 40 000 Гц

■ Секция Bluetooth

Соответствие стандартам:	Bluetooth 4.0 dual mode
Мощность передачи:	Макс. мощность передачи 10 мВт (класс 1)
Совместимые профили:	A2DP/AVRCP/HSP/HFP
Поддержка кодека A2DP:	aptX с низкой задержкой/aptX/AAC/SBC
Время непрерывного воспроизведения Функция Bluetooth включена + функция шумоподавления включена:	Приблизит. 20 часов



■ Главный

Рабочий диапазон температур:

5 °С – 40 °С

Источник питания:

3,7 В пост. тока (внутренняя литий-полимерная аккумуляторная батарея)

Вес:

275 г

* В целях усовершенствования технические характеристики и конструкция могут изменяться без уведомления.





DENON[®]
www.denon.com

D&M Holdings Inc.
3520 10367 00ADB