

# DENON<sup>®</sup>

## AH-GC20

GLOBE CRUISER™ Over Ear-hörlurar  
Trådlösa brusreducerande hörlurar

# Bruksanvisning

Du kan skriva ut flera PDF-sidor på ett pappersark.



## Förberedelse

<b>Packa upp</b>	<b>4</b>
<b>Egenskaper</b>	<b>5</b>
Ljudkvalitet	5
Funktioner	5
Telefonsamtal	5
<b>Egenskaper och funktioner</b>	<b>6</b>
<b>Ladda</b>	<b>7</b>
<b>Använda röstvägledning (meddelandeljud)</b>	<b>9</b>

## Anslutningar

<b>Bluetooth-användning</b>	<b>11</b>
Parkoppling	11
Registrera (sammankoppla) och ansluta en Bluetooth-enhet	11
Ansluta sammankopplade enheter igen	13
Radera sammankopplingsinformation	14
Slå på strömmen	15
Stänga av strömmen	15
Använda hörlurarna	16
Ansluta flera Bluetooth-enheter samtidigt (Multipoint-funktion)	17

## Användning

<b>Lyssna på musik</b>	<b>19</b>
Lyssna på musik med en Bluetooth-anslutning	19
Lyssna på musik via kabelanslutning	20
Minska brus från omgivningen (brusreduceringsfunktion)	21
<b>Hålla telefonsamtal</b>	<b>22</b>
Ringa ett samtal	22
Besvara ett inkommande samtal	22
Avsluta ett samtal	22
Använda väntkopplingsfunktionen	23
Ignorera ett inkommande samtal	23
Växla ett samtal från hörlurarna till mobiltelefonen	23
Andra telefonfunktioner	24
<b>Information</b>	<b>25</b>
Användning ombord på flygplan	25
Förvaring i bärväskan	25



## Felsökning

---

Felsökning	26
------------	----

## Bilaga

---







Försiktighetsåtgärder vid användning	28
Kassering av dessa hörlurar	29
Varumärkesinformation	29
Specifikationer	30

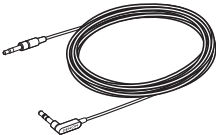
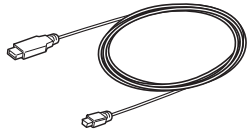
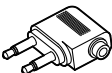
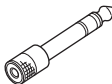

Tack för att du köpt denna produkt. För att använda produkten på rätt sätt ska du läsa bruksanvisningen noggrant innan du använder den.

## Packa upp

Packa upp din AH-GC20 och försäkra dig om att följande saker följde med.

 <p>Snabbguide</p>	 <p>Viktigt att tänka på när du använder hörlurarna</p>	 <p>Ljudkabel (cirka 1,3 m)</p>	 <p>USB-kabel (för laddning: cirka 0,5 m)</p>
 <p>Adapter för användning på flygplan</p>	 <p>6,3 mm omvandlingsadapter</p>	 <p>Förvaringsväska</p>	 <p>Anmärkning gällande radio</p>
 <p>Tillbehörspåse</p>			



## Egenskaper

### Ljudkvalitet

- Dessa hörlurar är kompatibla med en mängd olika kodekar med hög ljudkvalitet, inklusive aptX, AAC och SBC. Dessa hörlurar väljer automatiskt optimalt kodek för din Bluetooth-enhet (mobiltelefon eller surfplatta) så du kan njuta av trådlös ljudåtergivning med hög kvalitet. Dessutom är aptX kompatibelt med låg latens vilket gör att du kan se på film eller spela utan ljudfördröjning.

### Funktioner

- Du kan njuta av trådlös musik genom att ansluta dessa hörlurar till din Bluetooth-enhet. Uppspelningsfunktioner och volymjusteringar kan aktiveras för den sammankopplade ljudenheten med hörlurarna.
- När brusreduceringsfunktionen är aktiverad går det att lyssna på klart ljud även om du befinner dig på en bullrig plats, t.ex. på ett tåg.
- Du kan ansluta till en ljudenhet utan Bluetooth via den medföljande kabeln ifall att Bluetooth inte är tillåtet eller om batteriet tar slut.

### Telefonsamtal

- Du kan även ringa handsfreesamtal genom att koppla samman dessa hörlurar med en Bluetooth-kompatibel mobiltelefon. De är utrustade med CVC-teknik (Clear Voice Capture) som undertrycker ekon och möjliggör telefonsamtal med lågt brus.



## Egenskaper och funktioner

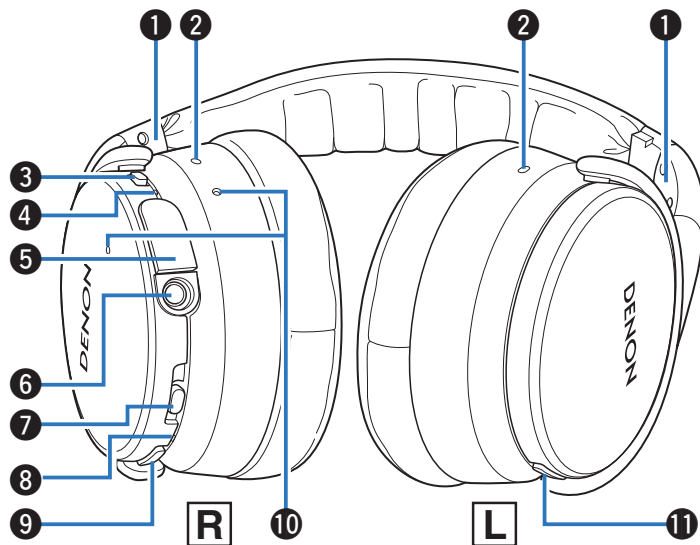

① Märkning för vänster/höger

② Brusreduceringsmikrofon

③ Omkopplare för brusreduceringsfunktion

Aktiverar/inaktiverar brusreduceringsfunktionen.

④ Laddnings-/brusreduceringsindikator

- Blinkar rött beroende på laddningsstatus. (☞ s. 7)
- Lyser vitt när brusreduceringsfunktionen är aktiv. (☞ s. 21)

⑤ Laddningsanslutning

Anslut den medföljande USB-kabeln för att ladda hörlurarna.

⑥ Stereominikontakt (3,5 mm)

Anslutning för den medföljande ljudkabeln.

⑦ Kontrollknapp

- Startar/stänger av och kopplar samman hörlurarna med Bluetooth-enheter. (☞ s. 11)
- Styr den ljudenhet som är ansluten med Bluetooth. (☞ s. 19)

⑧ Bluetooth-indikator

Visar statusen för anslutningen till Bluetooth-enheten.

⑨ Volymknapp (+/-)

Ändrar volymen upp och ned. (☞ s. 19)

⑩ Mikrofon för samtal

⑪ Samtalsknapp

Styr samtalsfunktioner på den sammankopplade mobiltelefonen. (☞ s. 22)



# Ladda

När du använder hörlurarna för första gången efter inköp eller när batterinivån är låg ska hörlurarna anslutas till en dator eller en USB till nätadapter (medföljer ej) med den medföljande USB-kabeln.

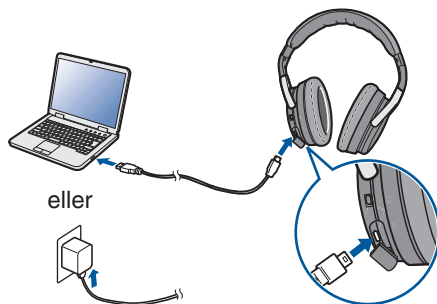

Laddnings-/brusreduceringsindikatorn blinkar under laddning. Det tar cirka 3 timmar att ladda hörlurarna. (Laddtiden varierar med effekten för laddningen.)

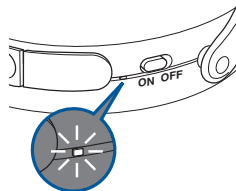

100 % laddat : Lyser röd  
 50-99 % laddat : Blinkar röd med 2-sekunders intervall  
 0-49 % laddat : Blinkar rött långsamt



- Du kan ansluta hörlurarna till en enhet med den medföljande ljudkabeln för att lyssna på musik även om batterierna är urladdade. (Se s. 20)
- Hörlurarna kan användas för musikuppspelning i ungefär 20 timmar på när de är fullt laddade.
- Du kan lyssna på musik från en sammankopplad Bluetooth-enhet eller tala i telefon även under laddning. I detta fall kan det uppstå brus i ljudet från hörlurarna beroende på typen av dator.

## OBSERVERA

- När man ansluter USB-kabeln till laddningsanslutningen ska man vara noga med att vända kabelkontakten rätt när man för in den. Om man tvingar in kontakten i anslutningen kan det uppstå skador.
- Laddningen bör ha en märkeffekt på DC 5 V, 2,4 A eller mindre.
- Hur länge hörlurarna kan användas varierar beroende omgivningstemperaturen där de används och hur de används.
- Strömmen stängs av när USB-kabeln ansluts till hörlurarna under användning. Slå på strömmen igen för att fortsätta använda hörlurarna.



## ■ Kontrollera återstående batteriladdning

När strömmen är på ("Slå på strömmen" (☞ s. 15)), tryck två gånger på samtalsknappen för att kontrollera återstående batteriladdning.

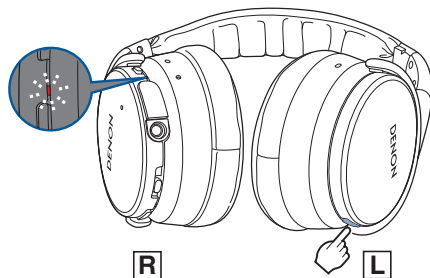

### Återstående batteriladdning

90 – 100 %

60 – 89 %

30 – 59 %

10 – 29 %

### Indikator

Blinkar fyra gånger

Blinkar tre gånger

Blinkar två gånger

Blinkar en gång

### Ljudsignal

Fyra gånger

Tre gånger

Två gånger

En gång

- Återstående batteriladdning kan inte kontrolleras under ett samtal.
- När den återstående batteriladdningen börjar bli låg blinkar indikatorn rött med tresekundersintervall samtidigt som en tonsignal hörs.
- Om batteriet tar slut helt under användning hörs en tonsignal och hörlurarna stängs av.





## Använda röstvägledning (meddelandeljud)

Du meddelas med en tonsignal eller röstvägledning när en funktion har slutförts korrekt. Det förinställda meddelandeljudet är "tonsignal". Du kan växla meddelandeljudet med hjälp av följande procedur.

### ■ Växla till röstvägledningsläge

- 1 Avsluta ljuduppspelning eller telefonsamtal på den anslutna Bluetooth-enheten, eller stäng av Bluetooth-funktionen på den anslutna Bluetooth-enheten.
- 2 Tryck på och håll samtalsknappen och volymknappen "+" och håll dem intryckta i ungefär 5 sekunder.
  - Tonsignalen hörs och meddelandeljudet växlar till röstvägledning.

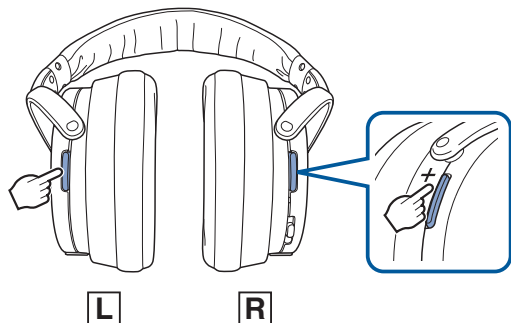

### ■ Växla till tonsignalläge

- 1 Avsluta ljuduppspelning eller telefonsamtal på den anslutna Bluetooth-enheten, eller stäng av Bluetooth-funktionen på den anslutna Bluetooth-enheten.
- 2 Tryck på och håll samtalsknappen och volymknappen "-" och håll dem intryckta i ungefär 5 sekunder.
  - Tonsignalen hörs och meddelandeljudet växlar till tonsignal.

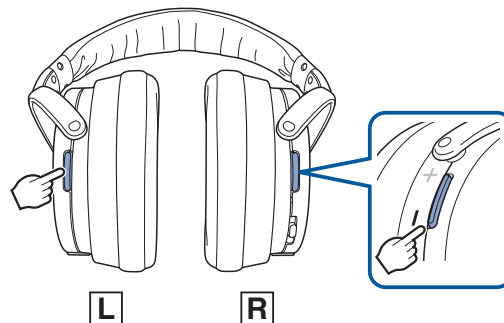

## ■ Växla röstvägledningsspråk

Röstvägledningsspråket kan väljas från följande språk. (Det förinställda röstvägledningsspråket är "Engelska")

Engelska, japanska, kinesiska, tyska, franska, italienska, spanska

- 1 Avsluta ljuduppspelning eller telefonsamtal på den anslutna Bluetooth-enheten, eller stäng av Bluetooth-funktionen på den anslutna Bluetooth-enheten.**
- 2 Tryck på och håll samtalsknappen och kontrollknappen intryckta tillsammans.**
  - En röst på de olika språken spelas i ordningsföljd medan knapparna trycks ner.
- 3 Släpp knapparna när språket som du vill välja hörs.**
  - Det hörs ett meddelande som informerar att inställningen är slutförd.

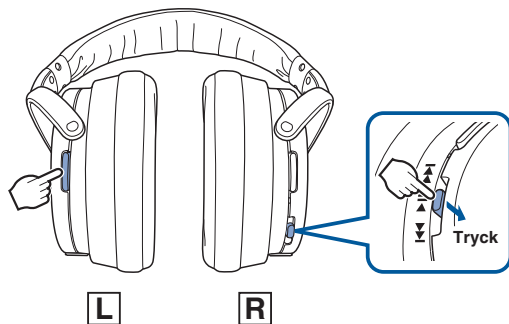

# Bluetooth-användning

## Parkoppling

Du behöver registrera (sammankoppla) en Bluetooth-enhet med hörlurarna i förväg för att kunna lyssna på trådlös musik eller ringa telefonsamtal. När sammankopplingen har utförts kan du när som helst ansluta hörlurarna till Bluetooth-enheten.

### OBSERVERA

Enheterna behöver sammankopplas igen under följande omständigheter.

- När 9 eller fler enheter har sammankopplats med hörlurarna
- Dessa hörlurar kan lagra sammankopplingsinformation från max 8 enheter. När 9 eller fler enheter har sammankopplats skriver den nya sammankopplingsinformationen över den befintliga sammankopplingsinformationen i ordning, med den äldsta först.
- Flera Bluetooth-enheter kan inte spelas upp samtidigt.

## Registrera (sammankoppla) och ansluta en Bluetooth-enhet

### 1 Starta Bluetooth på din mobila enhet



- Mer information finns i bruksanvisningen för Bluetooth-enheten som du vill ansluta.



- 2** När hörlurarna är avstängda ska man trycka på och hålla in kontrollknappen samtidigt i ungefär 4 sekunder

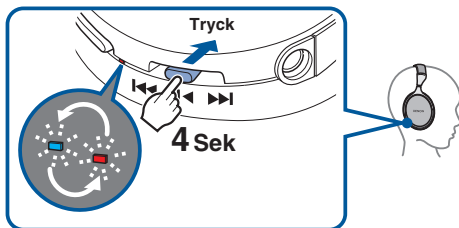

- Bluetooth-indikatorn blinkar röd och blå omväxlande vilket indikerar att hörlurarna är i sammankopplingsläget.

- 3** Välj “DENON AH-GC20” från listan med enheter som visas på din Bluetooth-enhets skärm

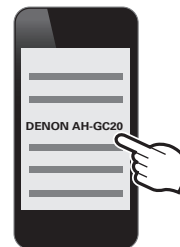

När hörlurarna har sammankopplats och anslutits med Bluetooth till en ljudenhet, lyser Bluetooth-indikatorn på hörlurarna blått under cirka 5 sekunder för att indikera att Bluetooth-anlutningen är slutförd.



## 4 Spela upp musik på Bluetooth-enheten

Musik som spelas upp på den anslutna Bluetooth-enheten hörs från hörlurarna.



- Om strömmen är på ska du stänga av den före sammankopplingen.
- Hörlurarnas sammankopplingsläge avbryts om sammankopplingen inte har slutförts inom 3 minuter. Om detta inträffar ska du trycka på och hålla kontrollknappen under mer än 5 sekunder för att stänga av strömmen och därefter försöka sammankoppla igen.
- Om du uppmanas att ange en PIN-kod (lösenkod), ange "0000" (fyra nollor).

## Ansluta sammankopplade enheter igen

### 1 Starta Bluetooth på din mobila enhet



- Mer information finns i bruksanvisningen för Bluetooth-enheten som du vill ansluta.

### 2 Tryck på och håll kontrollknappen intryckt under 1 sekund för att starta hörlurarna

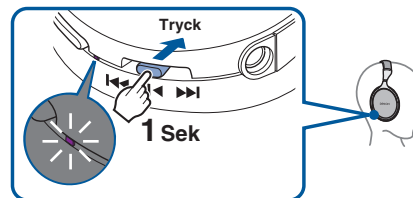

- En ljudsignal hörs och Bluetooth-indikatorn lyser lila under ungefär 1 sekund.
- Bluetooth-funktionen aktiveras när strömmen slås på.



### 3 Hörlurarna ansluter automatiskt via Bluetooth till Bluetooth-enheten

Om enheten inte är ansluten, välj "DENON AH-GC20" från listan med enheter som visas på din Bluetooth-enhets skärm.

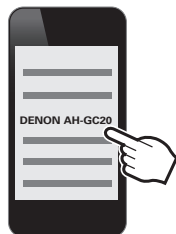

- Bluetooth-indikatorn på hörlurarna lyser blått under ungefär 5 sekunder när Bluetooth-anslutningen är klar.

### 4 Spela upp musik på Bluetooth-enheten

Musik som spelas upp på den anslutna Bluetooth-enheten hörs från hörlurarna.

## Radera sammankopplingsinformation

Radera sammankopplingsinformationen om du har gjort ett misstag när du angav sammankopplingsinformationen eller om du sammankopplar enheterna på nytt.

### 1 Tryck på och håll volymknappen + under mer än 5 sekunder när hörlurarna är i sammankopplingsläget med Bluetooth-enheten

- En tonsignal hörs, Bluetooth-indikatorn blinkar lila 5 gånger och sammankopplingsinformationen raderas.

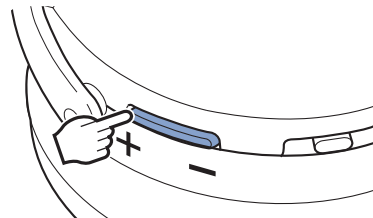

## Slå på strömmen

Aktivera i förväg Bluetooth-funktionen på den Bluetooth-enhet som du vill ansluta.

### 1 Tryck på hörlurarnas kontrollknapp och håll den intryckt i ungefär 1 sekund

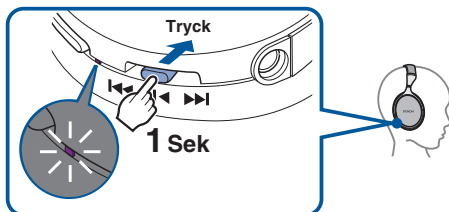

- När sammankopplingsinformationen är raderad växlar hörlurarna automatiskt till sammankopplingsläget när strömmen slås på.
- En ljudsignal hörs och Bluetooth-indikatorn lyser lila under ungefär 1 sekund.
- Strömmen slås på och Bluetooth-funktionen aktiveras.
- Hörlurarna ansluter automatiskt via Bluetooth till Bluetooth-enheten när enheten redan är sammankopplad med hörlurarna. (☞ s. 13)

## Stänga av strömmen

### 1 Tryck på och håll kontrollknappen under mer än 5 sekunder

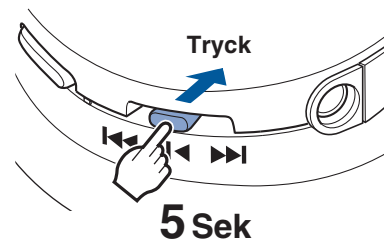

- En ljudsignal hörs och Bluetooth-indikatorn lyser lila under ungefär 1 sekund.



- Om ljudkabeln ansluts när hörlurarna är på stängs strömmen av automatiskt.
- En liten mängd ström förbrukas även när strömmen är avstängd.
- Om indikatorn inte lyser trots att kontrollknappen trycks, är batterierna helt urladdade. Ladda batterierna.



## Använda hörlurarna

Justera skjutreglaget till önskad längd.



### OBSERVERA

- Var noga med att inte dina fingrar fastnar etc. i rörliga delar.
- Dra inte för kraftigt i skjutreglaget.
- För att kunna höra ljud med bästa möjliga kvalitet ska man vara noga med att öronkuddar sitter korrekt över både vänster och höger öron. Om hörlurarnas örondynor inte sluter an tätt mot öronen läcker ljudet, och basnivån och brusreduceringsfunktionens effektivitet reduceras.





## Ansluta flera Bluetooth-enheter samtidigt (Multipoint-funktion)

Två Bluetooth-enheter kan anslutas samtidigt till hörlurarna, men av dessa kan endast en enhet användas till att lyssna på musik eller ringa samtal vid varje tidpunkt. Det är praktiskt att ansluta enheter som du använder ofta, så att du inte behöver ansluta igen varje gång du vill byta enhet.

### ■ Ansluta till en andra Bluetooth-enhet

- 1 Stäng av Bluetooth-funktionen på den sammankopplade (första) Bluetooth-enheten (Mer information finns i bruksanvisningen för den Bluetooth-enhet som du har anslutit.)**

- 2 Stäng av Bluetooth-funktionen på hörlurarna och registrera (sammankoppla) därefter den 2:a Bluetooth-enheten**

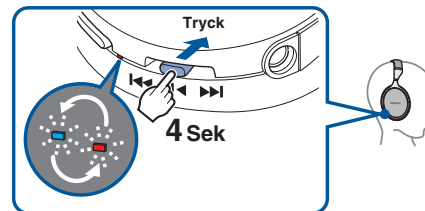

- Se "Registrera (sammankoppla) och ansluta en Bluetooth-enhet" (☞ s. 11) för mer information om hur man sammankopplar enheter.
- Bluetooth-indikatorn på hörlurarna lyser blått under ungefär 5 sekunder när Bluetooth-anlutningen är klar.



- 3** Aktivera Bluetooth-funktionen på den 1:a Bluetooth-enheten och välj "DENON AH-GC20" från listan med enheter som visas på skärmen

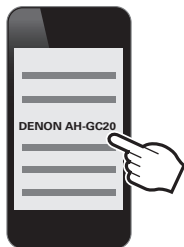

- Denna procedur ansluter två Bluetooth-enheter till hörlurarna.

## ■ Byta Bluetooth-uppspelningsenheter

- 1** Stanna eller pausa uppspelning på aktuell uppspelningsenhet
- 2** Starta uppspelning på den enhet du vill lyssna på

## ■ Samtalsstandby

Samtidig samtalsstandby är möjlig men enheten som tar emot samtalet först får prioritet. Det går inte att ringa samtal samtidigt.



## Lyssna på musik

När man använder hörlurarna trådlöst ska man se till att Bluetooth-funktionen är aktiverad på Bluetooth-enheten. (Mer information finns i bruksanvisningen för Bluetooth-enheten som du har anslutit.)

### Lyssna på musik med en Bluetooth-anslutning

Den sammankopplade Bluetooth-enheten styrs med kontrollknappen.

#### OBSERVERA

När hörlurarna är anslutna med ljudkabeln stängs Bluetooth-funktionen av automatiskt och Bluetooth-enheten kan inte styras med hörlurarna.

#### Uppspelning/paus

Tryck på **1** en gång

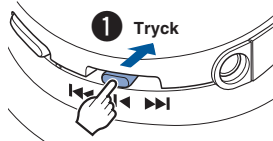

#### Välj spår

Nästa spår: Skjut i riktningen **2** (mot baksidan av huvudet)

Föregående spår: Skjut i riktningen **3** (mot ansiktet)

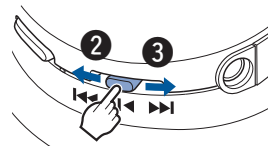

Fortsätt skjuta mot **2** för snabbt framåtuppspelning och fortsätt skjuta mot **3** för bakåtuppspelning.

#### Volyminställning

Öka volymen (\*1): Tryck på **4**

Sänka volymen (\*2): Tryck på **5**

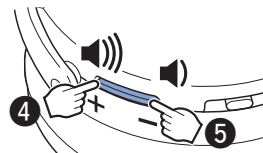

Bluetooth-indikatorn blinkar blått under uppspelningen.

- \*1 När maxvolymen nås hörs ett ljud med två tonsignaler. Volymen kan inte ökas ytterligare.
- \*2 När minimivolymen nås hörs ett ljud med två tonsignaler. Volymen kan inte minskas ytterligare.





- Dessa hörlurar är kompatibla med säkerhetsstandarderna för SCMS-T-innehåll. Du kan använda dessa hörlurar med SCMS-T-kompatibla mobiltelefoner eller enheter.
  - För att kunna lyssna på musik via en Bluetooth-anslutning måste den anslutna Bluetooth-enheten vara kompatibel med A2DP (Advanced Audio Distribution Profile). (\*)
  - För att styra uppspelningen på Bluetooth-enheten måste den anslutna Bluetooth-enheten vara kompatibel med AVRCP (Audio Video Remote Control Profile). (\*)
- \* Mer information om profiler som Bluetooth-enheten är kompatibel med, se Bluetooth-enhetens bruksanvisning.

## Lyssna på musik via kabelanslutning

Använd den medföljande ljudkabeln när du inte tillåts använda Bluetooth-funktionen eller när batteriet är slut.

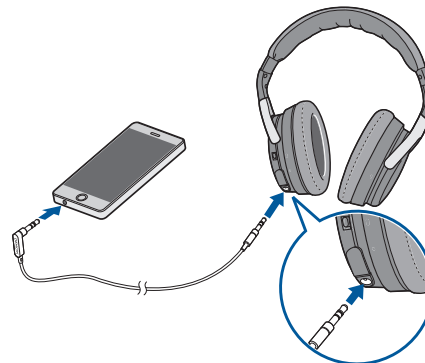

- Brusavstängningsfunktionen kan användas på hörlurar som är anslutna med kabeln och så länge batteriet är laddat.

### OBSERVERA

- Samtalsfunktioner och ljuduppspelningsfunktioner på enheten som är tillgängliga vid anslutning med Bluetooth kan inte användas när hörlurarna är anslutna med kabeln.
- Brusreduceringsfunktionen kanske inte fungerar när hörlurarna används med vissa bärbara enheter som är utrustade med en digital förstärkare.



## Minska brus från omgivningen (brusreduceringsfunktion)

Aktivera brusreduceringsfunktionen.

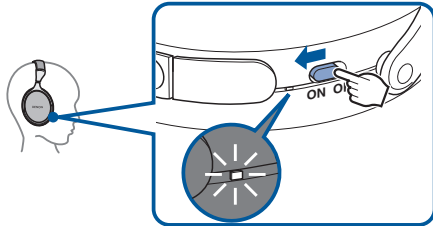

Laddnings-/brusreduceringsindikatorn lyser vit när omkopplaren är på.



## Hålla telefonsamtal

Det går att ringa samtal när du använder hörlurarna. Du kan höra rösten från den som ringer i hörlurarna och din röst tas upp av den mikrofon som är inbyggd i hörlurarna. Den sammankopplade Bluetooth-kompatibla mobiltelefonen styrs med samtalsknappen.

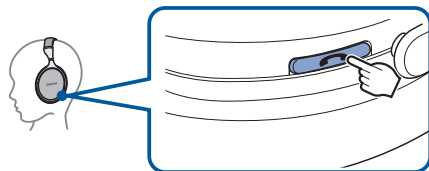

När hörlurarna är anslutna med ljudkabeln stängs Bluetooth-funktionen av automatiskt och det går inte att ringa samtal med hörlurarna.

### Ringa ett samtal

Uppringningsfunktioner utförs på den sammankopplade mobiltelefonen. Ljuduppspelningen pausas och samtalet kopplas upp.

### Besvara ett inkommande samtal

När ett inkommande samtal tas emot pausas ljuduppspelningen och ringtonen hörs.

Tryck en gång på samtalsknappen för att besvara samtalet.

### Avsluta ett samtal

Tryck en gång på samtalsknappen under samtalet.

När ett samtal avslutas återstartas uppspelningen av det pausade spåret.



## Använda väntkopplingsfunktionen

Om du tar emot ett samtal samtidigt som ett annat samtal pågår kan du parkera det pågående samtalet (samtal A) och växla till det nya samtalet (samtal B).

### OBSERVERA

Vissa mobiltelefoner kanske inte är kompatibla med dessa funktioner.

#### 1 Tryck en gång på samtalsknappen medan samtalet pågår.

- Detta parkerar det pågående samtalet (samtal A) och växlar till det nya samtalet (samtal B).



När det nya samtalet (samtal B) avslutas återgår enheten till det parkerade samtalet (samtal A).

#### ■ Återgå till det parkerade samtalet (samtal A)

#### 1 Tryck och håll in samtalsknappen i cirka 3 sekunder under det aktuella samtalet (samtal B).

- Detta parkerar det pågående samtalet (samtal B) och växlar till det samtal som parkerades tidigare (samtal A).

## Ignorera ett inkommande samtal

Tryck på och håll samtalsknappen intryckt under ungefär 3 sekunder när ett inkommande samtal tas emot.

## Växla ett samtal från hörlurarna till mobiltelefonen

Växla det pågående samtalet till mobiltelefonen. Tryck tre gånger på samtalsknappen.

### OBSERVERA

Växlingsfunktionen kan inte användas när ett väntkopplat samtal tas emot. Växla med hjälp av mobiltelefonen.



## Andra telefonfunktioner

<b>Inkommande samtal avkänns</b>	<b>Besvara</b>	Tryck en gång på samtalsknappen
<b>I standbläge/ Under ljuduppspelning</b>	<b>Röstuppringning/ Röstaktiverat samtal</b>	Tryck på samtalsknappen och håll den intryckt
<b>Samtal pågår</b>	<b>Avsluta samtal</b>	Tryck en gång på samtalsknappen
	<b>Mikrofonavstängn./aktivering</b>	Tryck två gånger på samtalsknappen



- Tryck på volymknappen för att justera volymen på rösten från den som ringer.
  - Den anslutna Bluetooth-enheten måste vara kompatibel med antingen HSP (Headset Profile) eller HFP (Hands-free Profile) för att använda hörlurarna för att utföra telefonsamtal. (\*)
  - Bluetooth-enheten måste vara kompatibel med antingen HFP eller HSP och A2DP för att kunna genomföra samtal under ljuduppspelning. (\*)
- \* Mer information om profiler som Bluetooth-enheten är kompatibel med, se Bluetooth-enhetens bruksanvisning.





## Information

### Användning ombord på flygplan

Använd den medföljande ljudkabeln och adaptern för användning på flygplan för att lyssna på underhållningssystemen ombord på ett flygplan.

#### OBSERVERA

- Den medföljande adapterkontakten kanske inte passar alla flygplan.
- Används inte dessa hörlurar när användning av elektroniska enheter på flygplanet är förbjudet, eller när användning av personliga hörlurar för att lyssna på flygplanets musiksysteem är förbjuden.

### Förvaring i bärväska

Ta bort kabeln och kontakten från hörlurarna, vik ihop dem och lägg in dem i väskan.

#### OBSERVERA

Tvinga inte in dem i bärväska. Om du gör det kan hörlurarna skadas.



## Felsökning

Om inte hörlurarna fungerar korrekt, ska man först kontrollera följande punkter.

Symptom	Orsak / Åtgärd	Sidan
Hörlurarnas Bluetooth-funktion aktiveras inte.	<ul style="list-style-type: none"> <li>Anslut hörlurarna till en dator med hjälp av den medföljande USB-kabeln för att ladda batteriet.</li> </ul>	<u>7</u>
Det går inte att sammankoppla en Bluetooth-enhet.	<ul style="list-style-type: none"> <li>Flytta Bluetooth-enheten som du vill ansluta närmare hörlurarna.</li> </ul>	–
Det går inte att ansluta med hjälp av Bluetooth.	<ul style="list-style-type: none"> <li>Kontrollera att strömmen till hörlurarna är på.</li> </ul>	<u>15</u>
	<ul style="list-style-type: none"> <li>Kontrollera att strömmen till Bluetooth-enheten är på och att Bluetooth-funktionen är aktiverad.</li> </ul>	<u>11</u>
	<ul style="list-style-type: none"> <li>Kontrollera om Bluetooth-enheten är i viloläge.</li> </ul>	–
	<ul style="list-style-type: none"> <li>Sammankoppla enheterna igen.</li> </ul>	<u>11</u>
Ljud matas inte ut från hörlurarna när de är anslutna med Bluetooth.	<ul style="list-style-type: none"> <li>Ta bort kabeln från hörlurarna om hörlurarna och Bluetooth-enheten är anslutna med en kabel. Hörlurarnas Bluetooth-funktion stängs av automatiskt när hörlurarna ansluts med en kabel.</li> </ul>	<u>20</u>
	<ul style="list-style-type: none"> <li>Kontrollera att strömmen till hörlurarna är på.</li> </ul>	<u>15</u>
	<ul style="list-style-type: none"> <li>Kontrollera att strömmen till Bluetooth-enheten är på och att Bluetooth-funktionen är aktiverad.</li> </ul>	<u>11</u>
	<ul style="list-style-type: none"> <li>Välj A2DP som Bluetooth-anslutningsprofil på den sändande Bluetooth-enheten. Mer information om detta finns i bruksanvisningen till Bluetooth-enheten.</li> </ul>	–
	<ul style="list-style-type: none"> <li>Kontrollera att ljud spelas upp på Bluetooth-enheten.</li> </ul>	–
	<ul style="list-style-type: none"> <li>Öka volymen. Öka volymen på Bluetooth-enheten om det behövs för att justera volymen på Bluetooth-enheten.</li> </ul>	<u>19</u>
	<ul style="list-style-type: none"> <li>Sammankoppla enheterna igen.</li> </ul>	<u>11</u>



Symptom	Orsak / Åtgärd	Sidan
Det går inte att styra Bluetooth-enheten med hjälp av hörlurarna.	• Ta bort kabeln från hörlurarna om hörlurarna och Bluetooth-enheten är anslutna med en kabel. Hörlurarnas Bluetooth-funktion stängs av automatiskt när hörlurarna ansluts med en kabel.	<u>20</u>
	• Hörlurarna återställs när den medföljande USB-kabeln ansluts till hörlurarna. Sammankopplingsinformation med Bluetooth-enheter raderas inte även när hörlurarna återställs.	—
Det går inte att höra rösten på den som ringer.	• När man lyssnar på ljud genom hörlurarna ska man trycka på samtalsknappen för att växla till samtalet.	<u>22</u>
	• Kontrollera att strömmen till hörlurarna är på.	<u>15</u>
	• Kontrollera att strömmen till Bluetooth-enheten är på och att Bluetooth-funktionen är aktiverad.	<u>11</u>
	• Välj HSP eller HFP som Bluetooth-anslutningsprofil på den sändande Bluetooth-enheten. Mer information om detta finns i bruksanvisningen till Bluetooth-enheten.	—
	• Kontrollera att Bluetooth-enheten är inställd för att hantera samtal genom hörlurarna. Mer information om detta finns i bruksanvisningen till Bluetooth-enheten.	—
	• Öka volymen för det inkommande samtalet.	<u>24</u>
	• Höjer volymen på den Bluetooth-kompatibla mobiltelefonen.	—



## Försiktighetsåtgärder vid användning

---

- Var noga med att läsa bruksanvisningen för enheten som du vill ansluta.
- Kontrollera volyminställningarna när du använder hörlurarna på allmänna transportmedel eller allmänna platser och se till att du inte stör personer i din omgivning.
- Dessa hörlurar kanske inte fungerar med alla kombinationer av Bluetooth-enheter/mobiltelefoner.
- Dessa hörlurar stödjer inte anslutning med alla Bluetooth-enheter/mobiltelefoner.
- Trådlös Bluetooth-teknik kan kommunicera över ett avstånd på ungefär 10 m. Emellertid kan hinder (människor, metallföremål, väggar etc.) och radiovågor påverka räckvidden för kommunikationen.
- Bluetooth-enheten som du vill ansluta måste stödja samma profil som dessa hörlurar för att du ska kunna använda Bluetooth-funktionen. Mer information om profiler som Bluetooth-enheten är kompatibel med, se Bluetooth-enhetens bruksanvisning.
- På grund av egenskaperna för trådlös Bluetooth-teknik kan ljudet från hörlurarna vara en aning fördröjt i jämförelse med röst/ljuduppspelning på den sändande enheten.



## Kassering av dessa hörlurar

Det laddningsbara batteriet som är inbyggt i dessa hörlurar kan återvinnas.

Kontakta Denons kundtjänst för mer information om hur man kasserar hörlurarna.

## Varumärkesinformation



Bluetooth®-ordmärket och logotyperna är registrerade varumärken som tillhör Bluetooth SIG, Inc., och all användning av sådana märken av D&M Holdings Inc. sker under licens. Andra varumärken och varunamn tillhör sina respektive ägare.



©2013 CSR plc och gruppens företag.



# Specifikationer

---

## ■ Hörlursdelen

Typ:	Dynamisk typ
Drivenheter:	40 mm
Ingångsimpedans:	100 Ω/ohm (Ström på)
Känslighet:	102 dB/mW
Max. ineffekt:	1 000 mW
Uppspelningsfrekvens:	5 – 40 000 Hz

## ■ Bluetooth-sektion

Kompatibla standarder:	Bluetooth 4.0 dual mode
Överföringseffekt:	Max. överföringseffekt 10 mW (Klass 1)
Kompatibla profiler:	A2DP/AVRCP/HSP/HFP
A2DP codec-stöd:	aptX Låg latens/aptX/AAC/SBC
Kontinuerlig uppspelningstid	
Bluetooth-funktion PÅ + brusreduceringsfunktion PÅ:	Ungefär 20 timmar



## ■ Allmänt

Drifttemperaturintervall:

5 °C - 40 °C

Strömförsörjning:

DC 3,7 V (inbyggt laddningsbart litiumpolymerbatteri)

Vikt:

275 g

\* Rätt till ändringar förbehålles i produktförbättringssyfte.







**DENON**<sup>®</sup>  
[www.denon.com](http://www.denon.com)

D&M Holdings Inc.  
3520 10367 00ADB