

DENON[®]

AH-GC25W

Draadloze Over-Ear Hoofdtelefoon

Gebruiksaanwijzing



Vorbereiding

Uitpakken	4
Kenmerken	5
Geluidskwaliteit	5
Functies	5
Telefoongesprekken	6
Namen en functies van onderdelen	7
Laden / batterijstatus	8
Dragen	10
Naar Audiogeleiding schakelen	11

Aansluitingen

Bluetooth-gebruik	13
Koppelen	13
Aansluiten	13
1: Voor de eerste keer verbinding met de hoofdtelefoon maken	14
2: Gekoppelde apparaten opnieuw aansluiten	16
Meerdere Bluetooth-apparaten (meerpuntsfunctie) simultaan aansluiten	17
Aansluiten op een computer via USB	19

Bediening

Muziek beluisteren	20
Luisteren naar muziek via een Bluetooth-aansluiting	20
Luisteren naar muziek via de audiokabel	22
Luisteren naar muziek op een computer via USB	23
Voeren van telefoongesprekken	25
Bellen	25
Beantwoorden van een binnenkomend gesprek	25
Beëindigen van een gesprek	25
De wachtfunctie gebruiken	26
Negeren van een binnenkomend gesprek	26
Een oproep schakelen van de hoofdtelefoon naar een mobiele telefoon	26
Overige bewerkingen	27
Uitschakelen	27
Informatie	28
Audioweergaven en telefoongesprekken op een Bluetooth-apparaat	28
Koppelingsgegevens verwijderen	28



Probleemoplossing

Probleemoplossing	29
Apparaat wordt niet ingeschakeld/apparaat wordt automatisch uitgeschakeld	29
Het apparaat kan niet worden geladen	29
Er is geen geluid hoorbaar	30
Het geluid is vervormd, lawaaierig of wordt afgeknapt of uitgeschakeld	30
Kan media niet met Bluetooth afspelen	31
Kan geen telefoongesprek voeren	32

Appendix

Vorzorgsmaatregelen voor gebruik	33
De hoofdtelefoon weggooien	34
Informatie handelsmerk	34
Technische gegevens	35









Bedankt voor uw aankoop van dit product.

Lees voor een correcte bediening deze gebruiksaanwijzing aandachtig door voordat u het product gaat gebruiken.

Uitpakken

Controleer of u al deze artikelen hebt voordat u dit apparaat gaat gebruiken.

 <p>Snelhandleiding</p>	 <p>Veiligheidsinstructies</p>	 <p>Audiokabel (ca. 1,3 m)</p>	 <p>Audiokabel (ca. 1,3 m) met afstandsbedieningsmicrofoon</p>
 <p>USB-kabel (Micro-B-aansluiting, circa 1,2 m)</p>	 <p>Draagtas</p>		



Kenmerken

Geluidskwaliteit

- Deze hoofdtelefoon is compatibel met talrijke codecs, met inbegrip van de hoge geluidskwaliteit-codecs aptX HD, AAC en SBC. Deze hoofdtelefoon selecteert automatisch de optimale compatibele codec voor uw Bluetooth-apparaat (smartphone of tablet) zodat u kunt genieten van draadloos geluid van hoog niveau.

Functies

- U kunt genieten van het draadloos beluisteren van muziek door de hoofdtelefoon aan te sluiten op uw Bluetooth-apparaat. De weergavebediening en volumeregeling van het gekoppelde audio-apparaat kan uitgevoerd worden met de hoofdtelefoon.
- U kunt een audio-apparaat dat niet met Bluetooth is uitgerust aansluiten met de bijgeleverde kabel. U kunt deze kabel ook gebruiken in het geval dat Bluetooth niet is toegestaan of de batterij van de hoofdtelefoon leeg is. De bijgeleverde audiokabel met afstandsbedieningsmicrofoon is compatibel met bedieningen en gesprekken op afspeelapparatuur.
- Sluit de hoofdtelefoon met de bijgeleverde USB-kabel op een computer aan voor het beluisteren van muziek van hoge kwaliteit die op uw computer wordt afgespeeld. U kunt zelfs muziek vanaf uw computer afspelen terwijl de hoofdtelefoon wordt opgeladen, dus u kunt van muziek genieten zonder dat u zich zorgen hoeft te maken over het leegmaken van de batterij.



Telefoongesprekken

- U kunt ook handsfree bellen door deze hoofdtelefoon te koppelen aan een Bluetooth-compatibele mobiele telefoon. Uitgerust met Qualcomm® cVc™-technologie die echo's onderdrukt voor telefoongesprekken met minder ruis.



Namen en functies van onderdelen

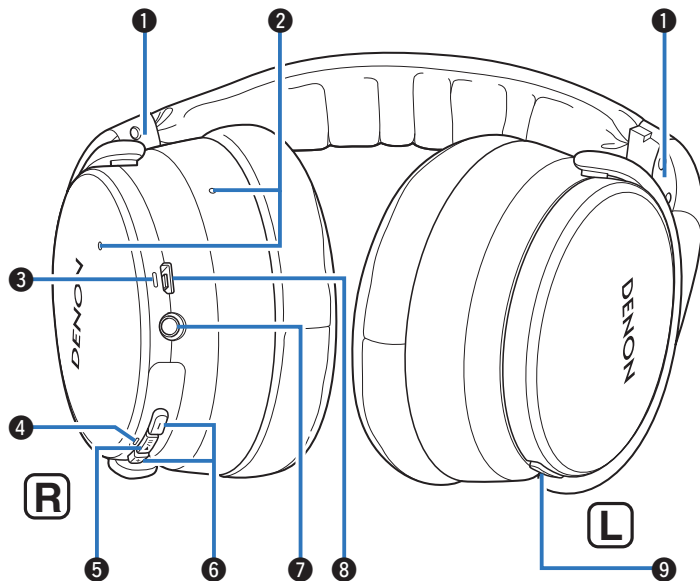

- ❶ L/R-indicators
- ❷ Gespreksmicrofoons
- ❸ Oplaad-LED
- ❹ Bluetooth-LED
- ❺ Bedieningstoets (▶/⏸)
 - Koppelt de hoofdtelefoon met Bluetooth-apparaten. (☞ p. 14)
 - Maakt verbinding met Bluetooth-apparaten. (☞ p. 16)
 - Schakelt het apparaat uit. (☞ p. 27)
 - Hiermee kunt u afspelen. (☞ p. 20)
- ❻ Volumetoetsen (+/-) (☞ p. 21)
- ❼ Stereo ministekker (2,5 mm)
Hiermee maakt u verbinding met afspelapparatuur via de bijgeleverde audiokabel. (☞ p. 22)
- ❽ USB-poort (Micro-B)
- ❾ Gesprekstoets
 - Geeft het resterende batterijvermogen aan. (☞ p. 9)
 - Hiermee kunt u bellen op mobiele telefoons die via Bluetooth zijn verbonden. (☞ p. 25)



Laden / batterijstatus

Sluit de hoofdtelefoon aan op een computer of de USB-netadapter (apart verkrijgbaar) met de meegeleverde USB-kabel om de batterij te laden.

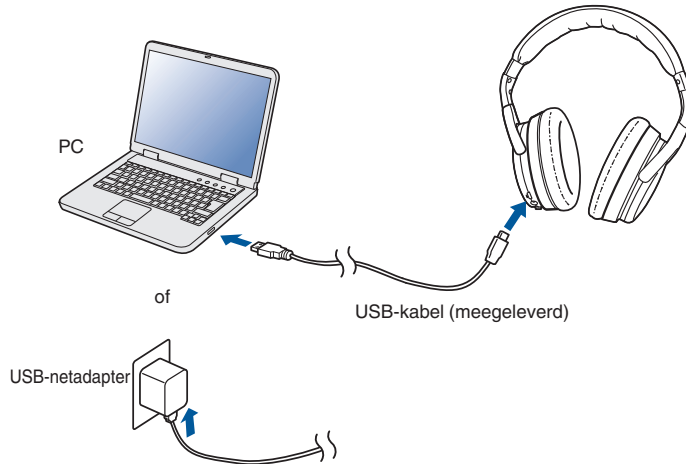

De oplaadstatus kan worden gecontroleerd via de oplaad-LED op de hoofdtelefoon.

Oplaadstatus	Kleur van de oplaad-LED	
Opladen	Rood	
Volledig geladen	Groen	



- Als u na aankoop de hoofdtelefoon voor het eerst gebruikt of als de resterende capaciteit van de oplaadbare batterij laag is, laad dan de batterij op.
- U kunt de hoofdtelefoon met de bijgeleverde audiokabel op een apparaat aansluiten om te genieten van muziek, zelfs als de batterij leeg is. (☞ p. 22)
- De hoofdtelefoon kan gedurende ongeveer 30 uur worden gebruikt voor muziekweergave wanneer de batterij volledig is opgeladen.
- Het duurt ongeveer 2 uur om de oplaadbare batterij volledig op te laden als de batterij leeg is.
- U kunt muziek beluisteren vanaf een gekoppeld Bluetooth-apparaat of een telefoongesprek voeren, zelfs tijdens het opladen. In dit geval kan er ruis optreden in de audio van de hoofdtelefoon, afhankelijk van het type computer dat wordt gebruikt.
- Wanneer de USB-kabel op dit apparaat is aangesloten, wordt de Bluetooth-verbinding van de hoofdtelefoon verbroken en gaat de hoofdtelefoon over op de oplaadmodus. Activeer de Bluetooth-verbinding weer om opnieuw via Bluetooth af te spelen. (☞ p. 13)
- De bruikbare tijd van de hoofdtelefoon verschilt afhankelijk van de temperatuur van de omgeving waarin deze wordt gebruikt en de gebruiksmethode.

OPMERKING

- Wanneer u de USB-kabel aansluit op de USB-poort, moet u ervoor zorgen dat de kabelaansluiting in het stopcontact past. Als u de aansluiting in het stopcontact forceert, kan dit schade veroorzaken.
- Het vermogen van de oplaaduitgang moet DC 5 V en 2,4 A zijn of lager.



■ Het resterende batterijvermogen controleren

De resterende capaciteit van de oplaadbare batterij kan gecontroleerd worden aan de hand van het aantal waarschuwingstonen of de audiogeleiding. U kunt dit bovendien ook controleren aan de hand van het aantal keren dat de oplaad-LED knippert. Houd de ►/||-toets ongeveer 2 seconde ingedrukt om het apparaat in te schakelen. Druk vervolgens twee keer op de gesprekstoons toets terwijl u niet bezig bent met een gesprek.

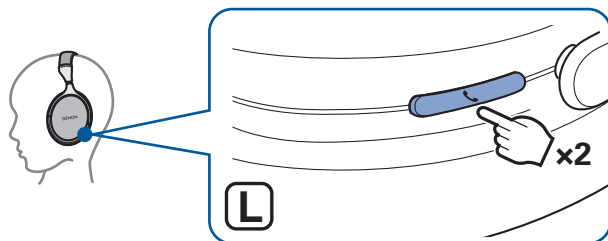

- Wanneer er nog weinig resterend batterijvermogen is, knippert de oplaad-LED met intervallen van ongeveer drie seconden en hoort u een meldingstoon.
- U kunt het resterende batterijvermogen ook op een iPhone controleren. (*)
* Het resterende batterijvermogen kan op een iPhone als een percentage (%) worden weergegeven (dit is echter een schatting).

Aantal waarschuwingstonen	Aantal keren dat de oplaad-LED knippert	Resterende tijd van de oplaadbare batterij
Vier keer	Vier keer	Ca. 30 uur
Drie keer	Drie keer	Ca. 15 uur
Twee keer	Twee keer	Ca. 5 uur
Eén keer	Eén keer	Minder dan 1 uur



Dragen

Stel de schuifregelaar af naar de voorkeurslengte.

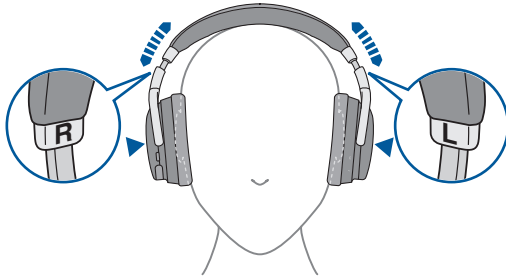

- Om geluid van de beste kwaliteit te horen, moet u ervoor zorgen dat de oorkussentjes goed zowel het linker- als het rechteroor bedekken. Als er een opening is tussen uw oren en de oorkussentjes van de hoofdtelefoon, zal er geluid wegstromen en worden het niveau van de lage tonen verminderd.

OPMERKING

- Zorg dat uw vingers niet gekneld raken, bijv. in bewegende delen.
- Trek niet te krachtig aan de schuifregelaar.



Naar Audiogeleiding schakelen

U krijgt een melding via de audiogeleiding of een meldingstoon wanneer een bewerking is voltooid.

U kunt de audiogeleiding in uw gewenste taal zetten of alleen een meldingstoon gebruiken als geleiding.

- 1 Wanneer het apparaat is ingeschakeld en u geen gesprek voert, houdt u de gesprekstoets en volumetoets “+” gedurende ongeveer 1 seconde gelijktijdig ingedrukt.**

Wanneer de toetsen worden ingedrukt, schakelen de opties in de onderstaande volgorde tussen de talen voor audiogeleiding of alleen meldingstonen.

Engels / Japans / Duits / Frans / Italiaans / Spaans / Chinees / Waarschuwingstonen (Standaard: Engels)

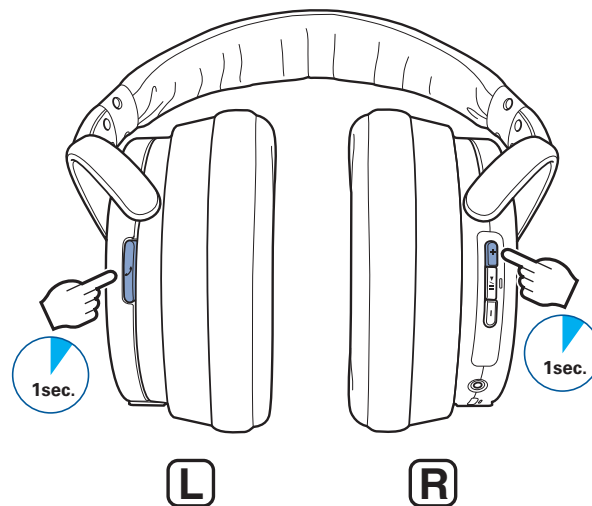

2 Laat de toetsen los wanneer de opties naar de gewenste instelling zijn geschakeld.

Hierdoor wordt de audiogeleiding ingesteld.

■ Het volume van audiogeleiding instellen

Het volume van audiogeleiding kan op 3 niveaus worden ingesteld.

1 Houd de volumetoetsen “+” en “-” tegelijk ongeveer 5 seconde ingedrukt.

U hoort een meldingstoon en het volume van audiogeleiding verandert in de onderstaande volgorde. Herhaal stap 1 totdat het gewenste volume is geselecteerd.

Medium / Hoog / Laag (Standaard: Medium)

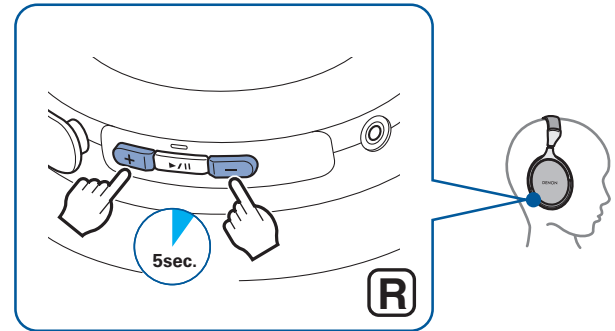

Bluetooth-gebruik

U kunt draadloos naar muziek luisteren door de hoofdtelefoon op uw Bluetooth-apparaat aan te sluiten.

Koppelen

Koppelen (registratie) is een bewerking die is vereist om een Bluetooth-apparaat met de hoofdtelefoon te verbinden. Wanneer u Bluetooth de eerste keer gebruikt, moet u de hoofdtelefoon en uw Bluetooth-apparaat koppelen zodat ze met elkaar kunnen communiceren. Wanneer een Bluetooth-apparaat aan uw hoofdtelefoon is gekoppeld, hoeft u voor latere Bluetooth-verbindingen met dat apparaat niet meer te koppelen.



- Het koppelen moet opnieuw gebeuren in de volgende gevallen.
 - Als er 9 of meer apparaten zijn gekoppeld met de hoofdtelefoon
Deze hoofdtelefoon kan de koppelingsinformatie van maximaal 8 apparaten opslaan. Wanneer 9 of meer apparaten zijn gekoppeld, overschrijft de nieuwe koppelingsinformatie de oudste.
- Meerdere Bluetooth-apparaten kunnen niet worden afgespeeld op hetzelfde moment.

Aansluiten

Er zijn twee methoden voor aansluiting op Bluetooth-apparaten:

1

Voor de eerste keer verbinding met de hoofdtelefoon maken (👉 p. 14)

2

Gekoppelde apparaten opnieuw aansluiten (👉 p. 16)



1: Voor de eerste keer verbinding met de hoofdtelefoon maken

Controleer vóór het koppelen of de hoofdtelefoon niet met een Bluetooth-apparaat is verbonden.

1 Schakel de Bluetooth-functie van uw Bluetooth apparaat in.

- Raadpleeg de gebruiksaanwijzing van het Bluetooth-apparaat dat u wilt verbinden.



2 Wanneer het apparaat is uitgeschakeld, houdt u de ►/||-toets ongeveer 4 seconden ingedrukt.

De Bluetooth-LED gaat branden en vervolgens knipperen met intervallen van ongeveer 1 seconde wanneer de hoofdtelefoon naar de koppelmodus gaat.

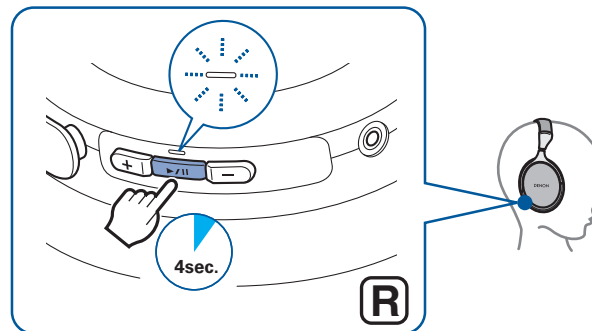

- De hoofdtelefoon wordt ingeschakeld nadat de ►/||-toets ongeveer 2 seconde is ingedrukt. Houd de toets ingedrukt.
- Als de Bluetooth-LED niet gaat branden, zelfs niet als u op de ►/||-toets drukt, is de oplaadbare batterij leeg. Laad de batterij op. (🔌 p. 8)



3 Selecteer “DENON AH-GC25W” in de lijst van apparaten die wordt weergegeven op het scherm van uw Bluetooth-apparaat.

Wanneer de koppeling is voltooid en een Bluetooth-verbinding tot stand is gekomen, brandt de Bluetooth-LED ongeveer 5 seconden.

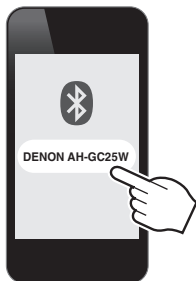

4 Muziek afspelen op het Bluetooth-apparaat.

Muziek die wordt weergegeven op het aangesloten Bluetooth-apparaat, wordt uitgevoerd vanaf de hoofdtelefoon.



- Als het apparaat is ingeschakeld, houdt u de ►/||-knop ongeveer 3 seconden ingedrukt om het apparaat uit te schakelen voordat u de koppeling gaat uitvoeren.
- De koppelmodus van de hoofdtelefoon wordt geannuleerd als er niet binnen 3 minuten wordt gekoppeld. Houd in dat geval de ►/||-toets ongeveer 3 seconden ingedrukt om uit te schakelen en probeer de apparaten dan opnieuw te koppelen.
- Als u wordt gevraagd een pincode (wachtwoordcode) in te voeren, typt u “0000” (vier nullen).



2: Gekoppelde apparaten opnieuw aansluiten

Controleer vóór het verbinden of de hoofdtelefoon niet met een Bluetooth-apparaat is verbonden.

1 Schakel de Bluetooth-functie van uw Bluetooth-apparaat in.

- Raadpleeg de gebruiksaanwijzing van het Bluetooth-apparaat dat u wilt verbinden.



2 Wanneer het apparaat is uitgeschakeld, houdt u de ►/||-toets ongeveer 2 seconde ingedrukt.

De Bluetooth-LED gaat ongeveer 1,5 seconde knipperen en de hoofdtelefoon wordt ingeschakeld voordat er automatisch verbinding met het Bluetooth-apparaat wordt gemaakt.

- Wanneer de Bluetooth-verbinding tot stand is gekomen, brandt de Bluetooth-LED ongeveer 5 seconden.

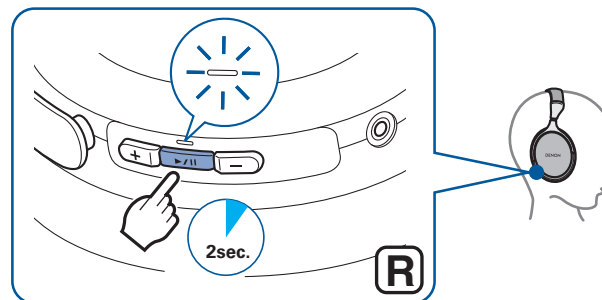

- Als de Bluetooth-verbinding niet automatisch tot stand komt, selecteert u "DENON AH-GC25W" in de lijst van apparaten die wordt weergegeven op het scherm van uw Bluetooth-apparaat.

3 Muziek afspelen op het Bluetooth-apparaat.

Muziek die wordt weergegeven op het aangesloten Bluetooth-apparaat, wordt uitgevoerd vanaf de hoofdtelefoon.



Meerdere Bluetooth-apparaten (meerpuntsfunctie) simultaan aansluiten

Twee Bluetooth-apparaten kunnen simultaan worden verbonden met de hoofdtelefoon, maar hiervan kan slechts één apparaat per keer worden gebruikt voor het beluisteren van muziek of het voeren van telefoongesprekken. Dit is handig voor het aansluiten van apparaten die u vaak gebruikt, zodat u niet telkens opnieuw een verbinding hoeft te maken wanneer u schakelt tussen apparaten.

■ Aansluiten op een tweede Bluetooth-apparaat

- 1** Schakel de Bluetooth-functie van het eerste gekoppelde Bluetooth-apparaat uit. (Raadpleeg voor meer informatie de gebruiksaanwijzing van het Bluetooth-apparaat dat u wilt verbinden.)

- 2** Schakel de hoofdtelefoon uit en koppel dan het tweede Bluetooth-apparaat.

Wanneer de koppeling is voltooid en een Bluetooth-verbinding tot stand is gekomen, brandt de Bluetooth-LED ongeveer 5 seconden.

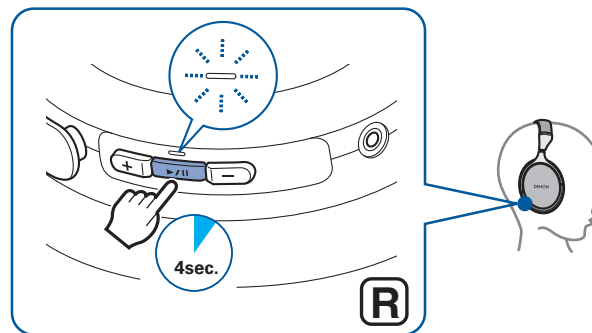

- Zie “1: Voor de eerste keer verbinding met de hoofdtelefoon maken” (☞ p. 14) voor details over het koppelen van apparaten.



- 3** Schakel de Bluetooth-functie van het eerste Bluetooth-apparaat in en selecteer “DENON AH-GC25W” in de lijst met apparaten die op het scherm wordt weergegeven.

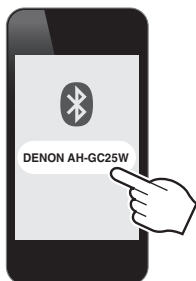

- Deze procedure verbindt twee Bluetooth-apparaten met de hoofdtelefoon.

■ Bluetooth-weergaveapparaten schakelen

- 1** Stop of pauzeer het afspelen op het huidige afspelerapparaat.
- 2** Start het afspelen op het apparaat dat u wilt beluisteren.

■ Stand-by oproep

Stand-by van simultane oproep is mogelijk, maar het apparaat dat de oproep ontvangt, krijgt de prioriteit. Oproepen kunnen niet simultaan gebeuren.



Aansluiten op een computer via USB

U kunt audiobestanden op een computer via de hoofdtelefoon afspelen door de (meegeleverde) USB-kabel op de USB-poort van de hoofdtelefoon aan te sluiten en deze op de computer aan te sluiten.

( p. 23)

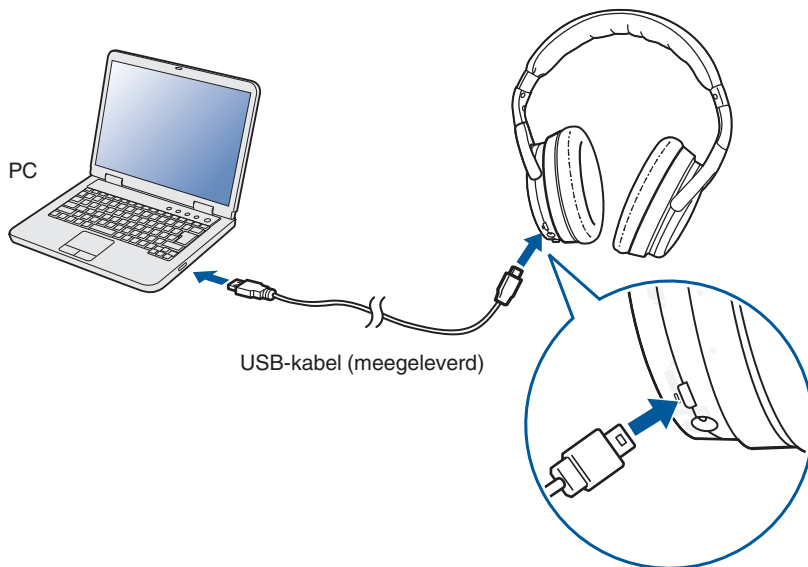

- De hoofdtelefoon begint automatisch met opladen wanneer deze op de computer wordt aangesloten.



Muziek beluisteren

Luisteren naar muziek via een Bluetooth-aansluiting

Controleer eerst of de hoofdtelefoon en het Bluetooth-apparaat via Bluetooth zijn verbonden. (☞ p. 13)

U kunt zowel via het Bluetooth-apparaat als de hoofdtelefoon de weergave bedienen. Hier beschrijven we hoe u de toetsen op de hoofdtelefoon kunt gebruiken.



- Wanneer de hoofdtelefoon wordt aangesloten via de audiokabel, wordt de Bluetooth-functie automatisch uitgeschakeld en kan het Bluetooth-apparaat niet worden bediend met de hoofdtelefoon.

Weergeven/pauzeren

Druk eenmaal op de ►/||-toets.

- De Bluetooth-LED knippert tijdens het afspelen met intervallen van 5 seconden.

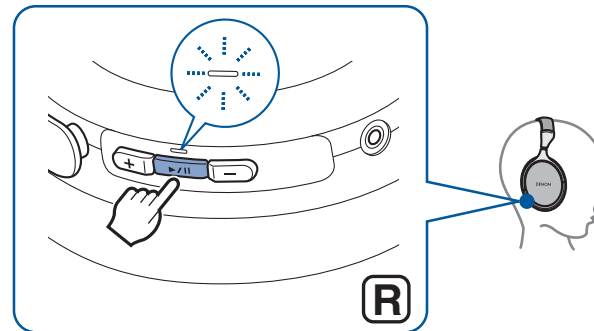

Track selecteren

Volgende nummer: druk tweemaal op de ►/||-toets.

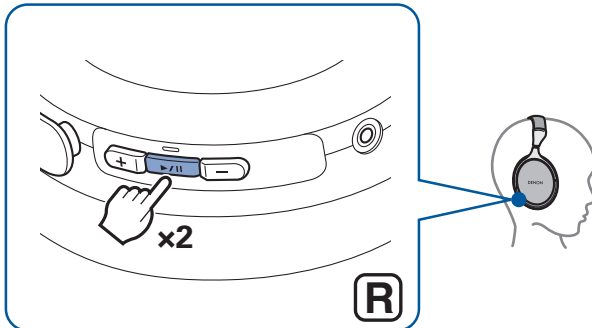

Vorige nummer: druk driemaal op de ►/||-toets.

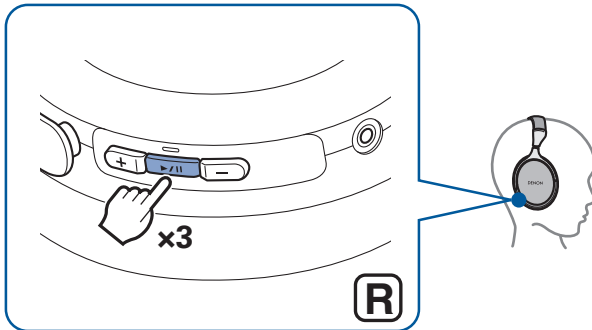

Volumeregeling

Volume verhogen: Druk op de volumetoets "+".

Volume verlagen: Druk op de volumetoets "-".

- Er klinkt een meldingstoon wanneer het maximum- of minimumvolume wordt bereikt.

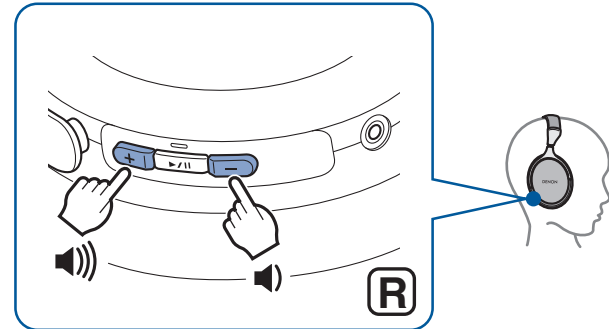

Luisteren naar muziek via de audiokabel

Sluit met de bijgeleverde audiokabel een audio-apparaat aan dat geen Bluetooth ondersteunt wanneer het gebruik van Bluetooth niet is toegestaan of de batterij leegraakt.

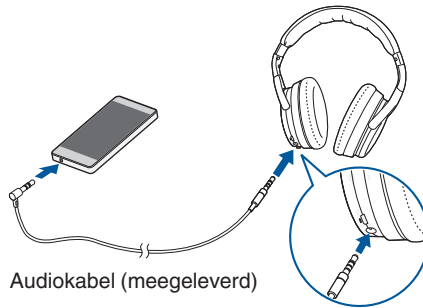

- Gespreks- en afspelerbewerkingen via Bluetooth worden uitgeschakeld wanneer de hoofdtelefoon via de audiokabel is aangesloten.

De audiokabel met de afstandsbedieningsmicrofoon gebruiken

Bij deze hoofdtelefoon worden een audiokabel en een audiokabel met afstandsbedieningsmicrofoon geleverd. Gebruik de audiokabel met de afstandsbedieningsmicrofoon voor aansluiting op afspelerapparaten die compatibel zijn met een afstandsbediening voor het afspelen en pauzeren van muziek en het ontvangen, voeren en beëindigen van telefoongesprekken.

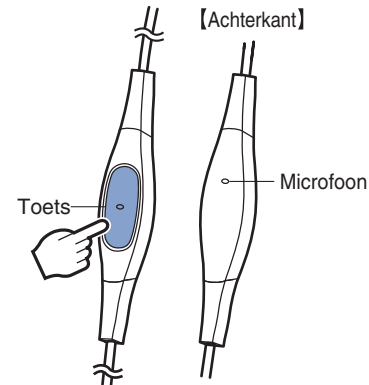

Audio afspelen/pauzeren

Druk op de afstandsbedieningstoets.

Telefoongesprek beantwoorden/beëindigen

Druk bij een inkomend gesprek of tijdens een gesprek op de afstandsbedieningstoets.



- Ondersteunde bedieningen via de afstandsbediening kunnen verschillen, afhankelijk van het aangesloten apparaat. Ook werken microfoonbedieningen mogelijk niet correct.



Luisteren naar muziek op een computer via USB

Controleer eerst of de hoofdtelefoon en de computer via USB zijn verbonden. (🔗 p. 19)

■ Voor Windows-besturingssystemen

- 1 Klik op “Start” op het computerscherm en vervolgens op “Configuratiescherm”.**
De instellingenlijst van het Configuratiescherm wordt weergegeven.
- 2 Klik op “Geluid”.**
Het menuscherm Geluid wordt weergegeven.
- 3 Zorg in het tabblad “Afspelen” dat “Standaardapparaat” is ingeschakeld voor “AH-GC25W”.**
 - Als deze voor een ander apparaat is ingeschakeld, selecteer dan “AH-GC25W” en klik op “Als standaard instellen”.
- 4 Speel de muziek af met de afspeelsoftware op uw computer.**
De muziek wordt door de hoofdtelefoon afgespeeld.

■ Voor Mac-besturingssystemen

- 1 Beweeg de cursor naar “Ga” op het computerscherm en klik op “Hulpprogramma’s”.**
De lijst met hulpprogramma’s wordt weergegeven.
- 2 Dubbelklik op “Audio/MIDI-configuratie”.**
Het scherm “Audioapparaten” wordt weergegeven.
- 3 Zorg in “AH-GC25W” dat “Gebruik dit apparaat voor geluidsuitvoer” is ingeschakeld.**
 - Als deze is ingeschakeld voor een ander apparaat, klik dan met de rechtermuisknop op “AH-GC25W” en selecteer “Gebruik dit apparaat voor geluidsuitvoer”.
- 4 Speel de muziek af met de afspeelsoftware op uw computer.**
De muziek wordt door de hoofdtelefoon afgespeeld.





- De toetsen op de hoofdtelefoon kunnen naast de bedieningstoetsen op de computer voor het afspeelen worden gebruikt.

Weergeven/pauzeren	Druk eenmaal op de ►/ -toets
Volgend nummer	Druk tweemaal op de ►/ -toets
Vorig nummer	Druk driemaal op de ►/ -toets
Volume verhogen	Druk op de volumetoets "+"
Volume verlagen	Druk op de volumetoets "-"

* Bij bepaalde computers of afspelersoftware kunt u de bedieningstoetsen op de hoofdtelefoon niet gebruiken.



Voeren van telefoongesprekken

U kunt ook gesprekken voeren terwijl u de hoofdtelefoon draagt. U kunt de stem van de beller horen via de hoofdtelefoon en uw stem wordt opgepikt door de ingebouwde microfoon in de hoofdtelefoon. Met de gesprekstoets kunt u Bluetooth-compatibele mobiele telefoons bedienen die via Bluetooth zijn verbonden.

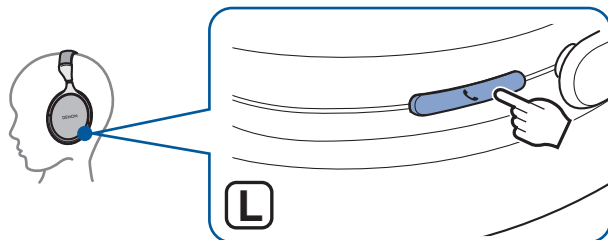

Wanneer de hoofdtelefoon wordt aangesloten via de audiokabel, wordt de Bluetooth-functie automatisch uitgeschakeld en kunnen er geen gesprekken worden gevoerd via de hoofdtelefoon.

Bellen

Draai het nummer terwijl de mobiele telefoon via Bluetooth is verbonden. De audioweergave wordt gepauzeerd en de gespreksverbinding wordt tot stand gebracht.

Beantwoorden van een binnenkomend gesprek

Wanneer een oproep binnenkomt, wordt de audioweergave gepauzeerd en is een beltoon hoorbaar.

Druk eenmaal op de gesprekstoets om de oproep te beantwoorden.

Beëindigen van een gesprek

Druk tijdens het gesprek eenmaal op de gesprekstoets.

Wanneer een gesprek wordt beëindigd, wordt de weergave van de gepauzeerde track hervat.



De wachtfunctie gebruiken

Als u een oproep ontvangt terwijl u al een gesprek voert, kunt u het huidige gesprek (oproep A) in de wacht plaatsen en schakelen naar het nieuwe gesprek (oproep B).



- Sommige mobiele telefoons zijn mogelijk niet compatibel met deze functies.

1 Druk tijdens het gesprek eenmaal op de gesprekstoets.

- Hiermee wordt de huidige oproep (oproep A) in de wacht geplaatst en wordt geschakeld naar het nieuwe gesprek (oproep B).
- Wanneer het nieuwe gesprek wordt beëindigd (oproep B), keert het toestel terug naar het gesprek dat in de wacht is (oproep A).

■ Terugkeren naar het gesprek dat in de wacht is (oproep A)

1 Houd de gesprekstoets ongeveer 3 seconden ingedrukt tijdens het gesprek (oproep B).

- Hiermee zet u het huidige gesprek (oproep B) in de wacht en keert u terug naar het gesprek dat in de wacht is gezet (oproep A).

Negeren van een binnenkomend gesprek

Houd de gesprekstoets ongeveer 3 seconden ingedrukt wanneer een binnenkomende oproep wordt ontvangen.

Een oproep schakelen van de hoofdtelefoon naar een mobiele telefoon

Schakel de huidige oproep naar de mobiele telefoon.
Druk drie keer op de gesprekstoets.



- De schakelbewerking kan niet worden gebruikt wanneer een oproep die in de wacht wordt geplaatst, wordt ontvangen. Schakel met de mobiele telefoon.



Overige bewerkingen

Binnenkomend gesprek gedetecteerd	Beantwoorden	Druk één keer op de gesprekstoets
In stand-bymodus/ Tijdens afspelen van muziek	Spraakgestuurd bellen/ Sprakgestuurd gesprek	Houd de gesprekstoets ingedrukt
In gesprek	Gesprek beëindigen	Druk één keer op de gesprekstoets
	Dempen aan/uit	Druk twee keer op de gesprekstoets



- Druk op de volumetoetsen (+/-) om het volume van de stem van de beller aan te passen.

Uitschakelen

- Houd de ►/||-toets ongeveer 3 seconden ingedrukt.**
De Bluetooth-LED gaat uit en de voeding wordt uitgeschakeld.

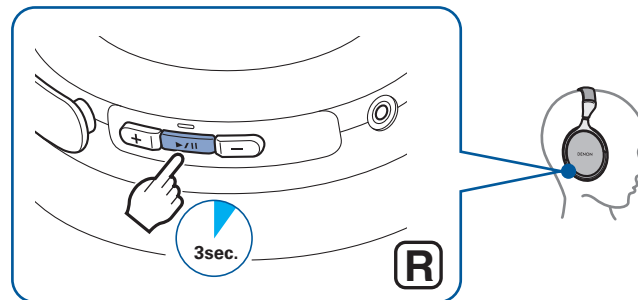

- Er wordt een kleine hoeveelheid stroom verbruikt, zelfs als de voeding is uitgeschakeld.



Informatie

Audioweergaven en telefoongesprekken op een Bluetooth-apparaat

- Deze hoofdtelefoon is compatibel met de beveiligingsstandaarden voor SCMS-T-inhoud. U kunt deze hoofdtelefoon gebruiken met SCMS-T-compatibele mobiele telefoons of apparaten.
 - Om muziek te beluisteren via een Bluetooth-verbinding, moet het verbonden Bluetooth-apparaat A2DP-compatibel (Advanced Audio Distribution Profile) zijn. (*)
 - Om de weergave op het Bluetooth-apparaat via de hoofdtelefoon te bedienen, moet het verbonden Bluetooth-apparaat AVRCP-compatibel (Audio Video Remote Control Profile) zijn. (*)
 - Het verbonden Bluetooth-apparaat moet compatibel zijn met HSP (Headset Profile) of HFP (Hands-free Profile) om de hoofdtelefoon te gebruiken voor het voeren van telefoongesprekken. (*)
 - Het Bluetooth-apparaat moet compatibel zijn met HFP of HSP en A2DP om gesprekken te voeren tijdens het afspelen van muziek. (*)
- * Raadpleeg de gebruiksaanwijzing van het Bluetooth-apparaat, voor details over profielen waarmee het Bluetooth-apparaat compatibel is.

Koppelingsgegevens verwijderen

Verwijder koppelingsgegevens als u een fout hebt gemaakt bij het invoeren van de koppelingsgegevens of wanneer u een apparaat opnieuw koppelt.

1 Houd de volumetoets “+” ongeveer 5 seconden ingedrukt in de koppelmodus.

De Bluetooth-LED knippert vijfmaal en de koppelgegevens worden gewist.

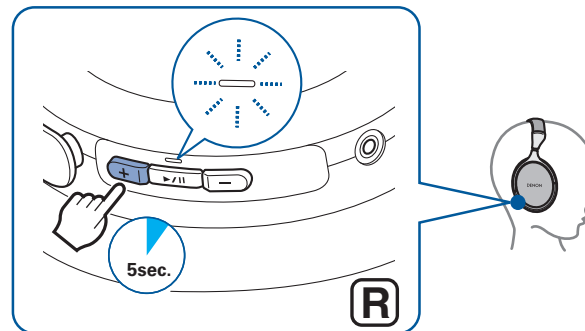

- Als u na het wissen van de koppelinformatie een Bluetooth-verbinding tot stand wilt brengen, volg dan de instructies op "1: Voor de eerste keer verbinding met de hoofdtelefoon maken" (p. 14).



Probleemoplossing

Controleer eerst het volgende.

1. Is alles goed aangesloten/verbonden?
2. Zijn de instructies in de handleiding juist gevolgd?
3. Wordt het verbonden apparaat op juiste wijze bediend?

Als de hoofdtelefoon niet goed werkt, kunt u hier naar het bijbehorende probleem zoeken.

Als het probleem hier niet wordt behandeld, kan er sprake zijn van een storing. Neem contact op met de zaak waar u de hoofdtelefoon hebt gekocht. Als het personeel van de zaak waar u de hoofdtelefoon hebt gekocht ook niet in staat is het probleem op te lossen, neem dan contact op met de klantendienst van Denon of met een reparatiecentrum bij u in de buurt.

Apparaat wordt niet ingeschakeld/apparaat wordt automatisch uitgeschakeld

Voeding wordt niet ingeschakeld.

- Als de oplaadbare batterij leeg is, sluit u de hoofdtelefoon met de meegeleverde USB-kabel op een netadapter of computer aan om de batterij op te laden. (👉 p. 8)

Het apparaat kan niet worden geladen

De hoofdtelefoon kan niet worden opgeladen.

- Controleer of de stekker goed in het stopcontact zit. (👉 p. 8)
- Zorg dat de meegeleverde USB-kabel goed op de hoofdtelefoon is aangesloten. (👉 p. 8)
- Controleer of de computer is ingeschakeld als de hoofdtelefoon op de computer via de USB-poort is aangesloten.



Er is geen geluid hoorbaar

Er is geen geluid hoorbaar.

- Controleer of de hoofdtelefoon en het verbonden apparaat zijn ingeschakeld.
- Zet het volume van de hoofdtelefoon en het verbonden apparaat op een geschikt niveau. (☞ p. 21)
- Koppel de hoofdtelefoon met het Bluetooth-apparaat. (☞ p. 14)
- Als u probeert muziek af te spelen op een computer via USB, controleer dan of de meegeleverde USB-kabel goed is aangesloten. (☞ p. 19)

Het geluid is vervormd, lawaaierig of wordt afgeknapt of uitgeschakeld

Het geluid is vervormd, lawaaierig of wordt afgeknapt of uitgeschakeld.

- Zet het volume van de hoofdtelefoon en het verbonden apparaat op een geschikt niveau. (☞ p. 21)
- Het Bluetooth-apparaat is buiten bereik. Breng het Bluetooth-apparaat dichterbij de hoofdtelefoon.
- De Bluetooth-verbinding heeft problemen met storingen van het draadloos signaal. Zet de hoofdtelefoon verder weg van apparaten zoals magnetrons of andere draadloze apparaten.
- Schakel het apparaat uit en in en probeer het opnieuw.



Kan media niet met Bluetooth afspelen

Kan geen verbinding maken via Bluetooth.

- Controleer of de voeding van het Bluetooth-apparaat is ingeschakeld en of de Bluetooth-functie is ingeschakeld.
- Controleer of het Bluetooth-apparaat in de slaapstatus is.
- Zet de hoofdtelefoon en het Bluetooth-apparaat dicht bij elkaar.
- Schakel het Bluetooth-apparaat uit en opnieuw in en probeer het nogmaals.
- Koppel de apparaten opnieuw. (🔗 p. 14)
- Selecteer A2DP als het Bluetooth-verbindingsprofiel op het Bluetooth-apparaat dat uitzendt. Raadpleeg de gebruiksaanwijzing van het Bluetooth-apparaat voor details.
- Verwijder de USB-kabel als deze is aangesloten.
- Verwijder de audiokabel als deze is aangesloten.

Het geluid wordt niet uitgevoerd van de hoofdtelefoon wanneer deze is verbonden via Bluetooth.

- Controleer of audio wordt afgespeeld op het Bluetooth-apparaat.
- Het volume verhogen. Verhoog het volume op het Bluetooth-apparaat als het nodig is het volume op dit apparaat te regelen. (🔊 p. 21)



Kan geen telefoongesprek voeren

Kan geen telefoongesprek voeren.

- Sommige smartphones en telefoonapps ondersteunen geen handsfree oproepen.

De stem van de beller is niet hoorbaar.

- Druk op de gesprekstoets om naar het gesprek over te schakelen als u een gesprek ontvangt terwijl u via de hoofdtelefoon naar muziek luistert. (👉 p. 25)
- Controleer of de voeding van het Bluetooth-apparaat is ingeschakeld en of de Bluetooth-functie is ingeschakeld.
- Selecteer HSP of HFP als het Bluetooth-verbindingsprofiel op het Bluetooth-apparaat dat uitzendt. Raadpleeg de gebruiksaanwijzing van het Bluetooth-apparaat voor details.
- Controleer of het Bluetooth-apparaat is ingesteld om gesprekken af te handelen via de hoofdtelefoon. Raadpleeg de gebruiksaanwijzing van het Bluetooth-apparaat voor details.
- Het volume van de inkomende oproep verhogen. (👉 p. 27)



Vorzorgsmaatregelen voor gebruik

- Lees de gebruiksaanwijzing van het apparaat dat u wilt verbinden.
- Controleer de volume-instellingen wanneer u de hoofdtelefoon gebruikt op openbaar vervoer of op publieke plaatsen en zorg dat u de mensen rondom u niet stoort.
- Wij garanderen niet dat deze hoofdtelefoon werkt met alle combinaties van Bluetooth-apparaten/mobiele telefoons.
- Deze hoofdtelefoon biedt geen ondersteuning voor verbinding met alle Bluetooth-apparaten/mobiele telefoons.
- De draadloze Bluetooth-technologie kan communiceren over een afstand van ongeveer 10 m. Obstakels (mensen, metalen objecten, muren enz.) en radiogolfomstandigheden kunnen echter het bereik waarbinnen communicatie mogelijk is, beïnvloeden.
- Het Bluetooth-apparaat dat u wilt verbinden, moet hetzelfde profiel als deze hoofdtelefoon ondersteunen om de Bluetooth-functie te gebruiken. Raadpleeg de gebruiksaanwijzing van het Bluetooth-apparaat, voor details over profielen waarmee het Bluetooth-apparaat compatibel is.
- Door de functies van de draadloze Bluetooth-technologie, wordt de weergave van audio via de hoofdtelefoon licht vertraagd in vergelijking met de spraak-/audioweergave op het zendapparaat.



De hoofdtelefoon weggoien

De in deze hoofdtelefoon ingebouwde oplaadbare batterij kan worden gerecycled.

Neem contact op met de klantendienst van Denon voor details over het verwijderen van deze hoofdtelefoon.

Informatie handelsmerk



Het Bluetooth®-woordmerk en de logo's zijn gedeponeerde handelsmerken van Bluetooth SIG, Inc. en elk gebruik van deze merken door D&M Holdings Inc. is onder licentie. Andere handelsmerken en handelsnamen zijn van hun respectieve eigenaars.



Qualcomm aptX en Qualcomm cVc zijn producten van Qualcomm Technologies, Inc. en/of haar dochterondernemingen. Qualcomm is een handelsmerk van Qualcomm Incorporated, geregistreerd in de Verenigde Staten en andere landen. aptX en cVc zijn handelsmerken van Qualcomm Technologies International, Ltd., geregistreerd in de Verenigde Staten en andere landen.



Technische gegevens

■ Hoofdtelefoongedeelte

Type:	Dynamisch type
Aandrijfeenheden:	φ40 mm
Ingangsimpedantie:	24 Ω/ohm
Geluidsdrukgevoeligheid:	98 dB/mW
Maximaal ingangssignaal:	1.000 mW
Weergavefrequentie:	5 – 40.000 Hz

■ Bluetooth-gedeelte

Compatibele standaarden:	Bluetooth-versie 5.0
Zendvermogensklasse:	Max. zendvermogen 10 mW (Klasse 1)
Compatibele profielen:	A2DP/AVRCP/HSP/HFP
A2DP-codecondersteuning:	aptX HD/aptX/AAC/SBC
Doorlopende weergavetijd:	Ca. 30 uur



■ USB-audiocomponent

Ondersteunde indeling:

PCM 16-bits / meetfrequenties: 48, 44,1, 32 kHz

Ondersteunde apparaatklasse:

Klasse audioapparaat ver. 1.0, HID-klasse ver. 1.11

■ Algemeen

Bedrijfstemperatuur:

5 °C - 40 °C

Voeding:

DC 3,7 V (interne oplaadbare lithium-polymeer batterij)

Gewicht:

283 g

* Veranderingen in technische gegevens en ontwerp voorbehouden.



DENON®

www.denon.com

3520 10658 00ADA

Copyright © 2019 D&M Holdings Inc. All Rights Reserved.