

DENON®

AH-GC30

Kabelloser Kopfhörer mit Rauschunterdrückung

Bedienungsanleitung



Vorbereitung

Auspacken	4
Eigenschaften	5
Klangqualität	5
Funktionen	5
Telefonate	6
Bezeichnungen und Funktionen der Teile	7
Lädt/Batteriestatus	8
Wird getragen	10
Wechsel der Audioanleitung	11

Anschlüsse

Bluetooth-Bedienung	13
Kopplung	13
Verbinden	13
1: Erstmaliges Verbinden mit dem Kopfhörer	14
2: Erneutes Verbinden gekoppelter Geräte	16
Gleichzeitiges Verbinden mehrerer Bluetooth-Geräte (Multipoint-Funktion)	17
Verbinden mit einem Computer über USB	19

Bedienung

Hören von Musik	20
Hören von Musik über eine Bluetooth-Verbindung	20
Musik hören mit dem Audiokabel	22
Hören von Musik auf einem Computer über USB	23
Unterdrückung von Umgebungsgeräuschen (Geräuschunterdrückungsfunktion)	25
Hören von Umgebungsgeräuschen (Umgebungsgeräusch-Mischfunktion)	27
Durchführen von Telefonanrufen	28
Ausführen eines Anrufs	28
Annehmen eines eingehenden Anrufs	28
Beenden eines Anrufs	28
Verwenden der Anklopffunktion	29
Abweisen eines eingehenden Anrufs	29
Umschalten eines Anrufs vom Kopfhörer zu einem Mobiltelefon	29
Weitere Funktionen	30
Ausschalten des Geräts	30
Automatische Standby-Funktion	31
Informationen	32
Audiowiedergabe und Telefonanrufe auf einem Bluetooth-Gerät	32
Aufbewahrung in der Transporthülle	32
Löschen von Kopplungsinformationen	33
Automatische Dimmfunktion	33



Fehlersuche

Fehlersuche	34
Das Gerät lässt sich nicht einschalten / Das Gerät schaltet sich automatisch aus	34
Das Gerät kann nicht geladen werden	35
Es ist kein Ton zu hören	35
Der Klang ist verzerrt, rauscht oder wird unterbrochen	35
Es können keine Medien über Bluetooth abspielt werden	36
Es kann nicht telefoniert werden	37

Anhang

Vorsichtsmaßnahmen beim Gebrauch	38
Entsorgung dieses Kopfhörers	39
Informationen zu Warenzeichen	39
Technische Daten	40









Vielen Dank, dass Sie sich für dieses Produkt entschieden haben.

Um einen fehlerfreien Betrieb sicherzustellen, lesen Sie diese Bedienungsanleitung bitte sorgfältig durch, bevor Sie das Gerät in Betrieb nehmen.

Auspacken

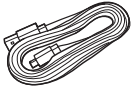
Überprüfen Sie, ob alle diese Teile vorhanden sind, bevor Sie dieses Gerät verwenden.

 <p>Kurzanleitung</p>	 <p>Sicherheitshinweise</p>	 <p>Audiokabel (ca. 1,3 m)</p>	 <p>Audiokabel (ca. 1,3 m) mit Fernbedienung inkl. Mikrofon</p>
 <p>USB-Kabel (Micro-B-Stecker, etwa 1,2 m)</p>	 <p>Gehäuse</p>	 <p>Zubehörbeutel</p>	



Eigenschaften

Klangqualität

- Ausgestattet mit einem 40-mm FreeEdge-Treiber für die ideale Membranbewegung. Dies ermöglicht den Genuss von natürlichem, zartem Klang mit nur minimaler Verzerrung.
- Dieser Kopfhörer ist mit zahlreichen Codecs kompatibel, beispielsweise den Codecs aptX HD, AAC und SBC für hohe Klangqualität. Dieser Kopfhörer wählt automatisch den optimalen kompatiblen Codec für Ihr Bluetooth-Gerät (Smartphone oder Tablet) aus, damit Sie hochwertigen Klang über Funk genießen können.

Funktionen

- Sie können ohne Kabel Musik hören, indem Sie diesen Kopfhörer mit Ihrem Bluetooth-Gerät verbinden. Die Bedienung der Wiedergabe und die Lautstärkeregelung am gekoppelten Audiogerät können mit dem Kopfhörer erfolgen.
- Wenn die Geräuschunterdrückungsfunktion eingeschaltet ist, können Sie klaren Klang hören, selbst wenn Sie sich an einem lauten Ort befinden, wie beispielsweise in einem Zug. Ausgestattet mit drei Geräuschunterdrückungsmodi mit verschiedenen Effekten, die je nach Umgebung verwendet werden können.
- Mit dem im Lieferumfang enthaltenen Kabel können Sie ein Audiogerät ohne Bluetooth-Funktion anschließen; dies ist nützlich, falls Bluetooth nicht zulässig ist oder der Akku einen niedrigen Ladestand aufweist. Das im Lieferumfang enthaltene Audiokabel mit einer Fernbedienung inkl. Mikrofon ist mit Bedienvorgängen und Anrufen auf Wiedergabegeräten kompatibel.
- Schließen Sie den Kopfhörer mit dem im Lieferumfang enthaltenen USB-Kabel an einen Computer an, um qualitativ hochwertige Musik zu genießen, die von Ihrem Computer abgespielt wird. Musik kann von Ihrem Computer wiedergegeben werden, selbst während der Kopfhörer aufgeladen wird, so dass Sie Musik genießen können, ohne sich Sorgen zu machen, dass der Akku bald leer ist.



Telefonate

- Sie können auch freihändig telefonieren, indem Sie diesen Kopfhörer mit einem Handy koppeln, das mit Bluetooth kompatibel ist. Ausgestattet mit Qualcomm® cVc™ Technologie, die Echos unterdrückt und Telefongespräche mit geringem Rauschen ermöglicht.



Bezeichnungen und Funktionen der Teile

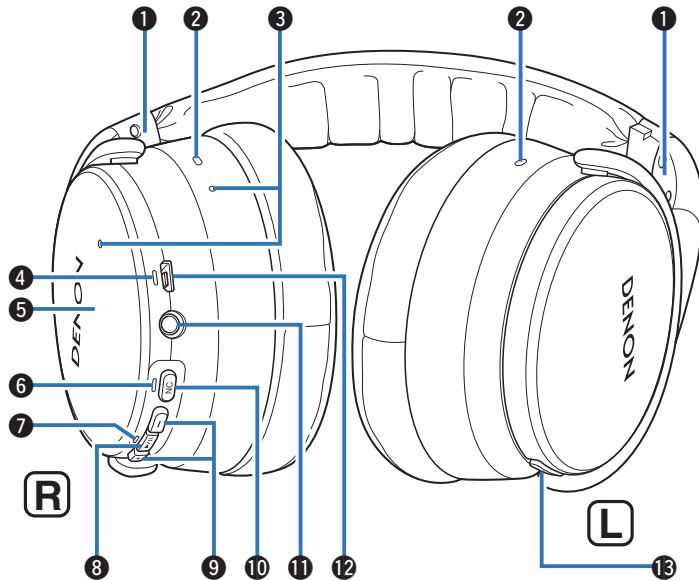

- ① L/R-Anzeigen
- ② Mikrofon mit Geräuschunterdrückung
- ③ Anrufmikrofone

- ④ Lade-LED
- ⑤ Tippsensorenfeld
Tippen Sie es leicht mit Ihrem Finger an, um die Umgebungsgeräusch-Mischfunktion abwechselnd ein- und auszuschalten. (☞ S. 27)
- ⑥ NC-LED (Geräuschunterdrückung)
- ⑦ Bluetooth-LED
- ⑧ Steuertaste (▶/||)
 - Koppelt die Kopfhörer mit einem Bluetooth-Gerät. (☞ S. 14)
 - Verbindet mit Bluetooth-Geräten. (☞ S. 16)
 - Schaltet das Gerät aus. (☞ S. 30)
 - Steuert die Wiedergabefunktionen. (☞ S. 20)
- ⑨ Lautstärketasten (+/-) (☞ S. 21)
- ⑩ Taste für die Geräuschunterdrückungsfunktion (NC)
Stellt die Geräuschunterdrückungsfunktion ein. (☞ S. 25)
- ⑪ Stereo-Minibuchse (2,5 mm)
Schließt den Kopfhörer mit dem im Lieferumfang enthaltenen Audiokabel an Wiedergabegeräte an. (☞ S. 22)
- ⑫ USB-Anschluss (Micro-B)
- ⑬ Anruftaste
 - Zeigt die verbleibende Akkuleistung an. (☞ S. 9)
 - Steuert Anruffunktionen auf den Handys, die über Bluetooth verbunden sind. (☞ S. 28)



Lädt/Batteriestatus

Verbinden Sie den Kopfhörer mithilfe des im Lieferumfang enthaltenen USB-Kabels mit einem Computer oder einem USB-Netzadapter (separat erhältlich), um den Akku aufzuladen.

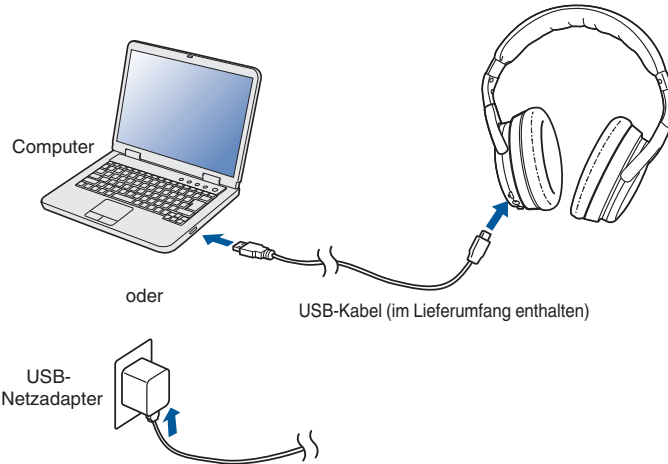

Der Ladestatus kann über die Lade-LED am Kopfhörer überprüft werden.

Ladestatus	Farbe der Lade-LED	
Laden	Rot	
Voll aufgeladen	Grün	



- Wenn Sie den Kopfhörer zum ersten Mal nach dem Kauf verwenden oder die verbleibende Akkuleistung niedrig ist, laden Sie den Akku auf.
- Sie können den Kopfhörer mit dem im Lieferumfang enthaltenen Audiokabel an ein Gerät anschließen, um Musik zu hören, selbst wenn der Akku leer ist. (☞ S. 22)
- Der Kopfhörer kann ca. 20 Stunden Musik wiedergeben, nachdem er vollständig aufgeladen wurde.
- Ein vollständiger Ladevorgang des Akkus ohne verbleibende Batterieladung dauert ca. 2 Stunden.
- Während des Ladevorgangs können Sie problemlos Musik eines gekoppelten Bluetooth-Geräts hören oder telefonieren. Je nach verwendetem Computer kann es in diesem Fall jedoch vorkommen, dass Audiostörgeräusche beim Kopfhörer auftreten.
- Wenn das USB-Kabel an dieses Gerät angeschlossen wird, wird die Bluetooth-Verbindung des Kopfhörers getrennt und der Kopfhörer wechselt in den Lademodus. Stellen Sie die Verbindung zu Bluetooth wieder her, um die Bluetooth-Wiedergabe wieder zu starten. (☞ S. 13)
- Die Betriebszeit des Kopfhörers kann je nach Temperatur der Betriebsumgebung variieren und hängt außerdem von der jeweiligen Verwendungsweise ab.

HINWEIS

- Wenn Sie das USB-Kabel an den USB-Anschluss anschließen, achten Sie darauf, dass der Kabelstecker mit der Form der Buchse übereinstimmt. Wenn Sie versuchen, den Stecker mit Gewalt in die Buchse zu zwingen, können sowohl der Stecker als auch die Buchse beschädigt werden.
- Die Nennwerte der Ladeleistung sollten 5 V DC, 2,4 A oder weniger betragen.



■ Überprüfen des Restladestands

Die verbleibende Akkuleistung wird durch die Anzahl der Warntöne oder über die Audioanleitung angezeigt. Sie wird auch über die Lade-LED angezeigt, die entsprechend oft blinkt. Halten Sie die Taste ►/|| ca. 2 Sekunde lang gedrückt, um das Gerät einzuschalten, und drücken Sie dann zweimal die Anruftaste, wenn kein Anruf getätigt wird.

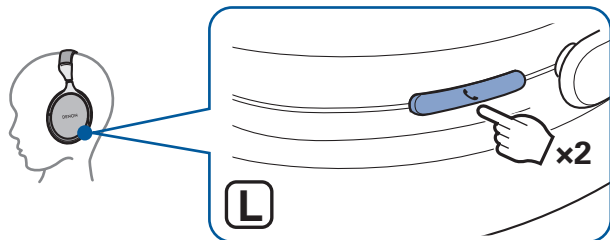

- Wenn die verbleibende Akkuleistung gering ist, blinkt die Lade-LED in einem Intervall von ca. 3 Sekunden, während ein Warnton ertönt.
- Sie können die verbleibende Akkuleistung auch auf einem iPhone überprüfen. (*)
* Die verbleibende Akkuleistung kann auf einem iPhone in Prozent (%) angezeigt werden, aber diese Zahl ist ein Näherungswert.

Anzahl der Warntöne	Anzahl, wie oft die Lade-LED blinkt	Verbleibende Akkuleistung
Viermal	Viermal	ca. 20 Stunden
Dreimal	Dreimal	ca. 10 Stunden
Zweimal	Zweimal	ca. 5 Stunden
Einmal	Einmal	Weniger als 1 Stunde



Wird getragen

Stellen Sie den Schieber auf die gewünschte Länge ein.



- Um Klang in bester Qualität zu hören, achten Sie darauf, dass die Ohrpolster beide Ohren richtig bedecken. Falls es einen Abstand zwischen Ihren Ohren und den Ohrpolstern des Kopfhörers gibt, dringen Geräusche hindurch, und der Basspegel sowie die Wirksamkeit der Geräuschunterdrückungsfunktion sind verringert.

HINWEIS

- Achten Sie darauf, dass Sie Ihre Finger oder andere Körperteile nicht in den beweglichen Teilen einklemmen.
- Ziehen Sie nicht mit Gewalt an dem Schieber.



Wechsel der Audioanleitung

Sie werden über die Audioanleitung oder einen Warnton benachrichtigt, wenn ein Vorgang richtig abgeschlossen wurde.

Sie können zur Audioanleitung in Ihrer bevorzugten Sprache wechseln oder nur einen Warnton zur Orientierung verwenden.

- 1 Während der Kopfhörer eingeschaltet ist und kein Anruf getätigt wird, halten Sie die Anruftaste und die Taste “+” für die Lautstärkeregelung zusammen ca. 1 Sekunde lang gedrückt.**

Die Optionen wechseln in der folgenden Reihenfolge zwischen den Sprachen der Audioanleitung oder nur Warntönen, während die Tasten gedrückt werden.

Englisch / Japanisch / Deutsch / Französisch / Italienisch / Spanisch / Chinesisch / Warntöne (Standardeinstellung: Englisch)

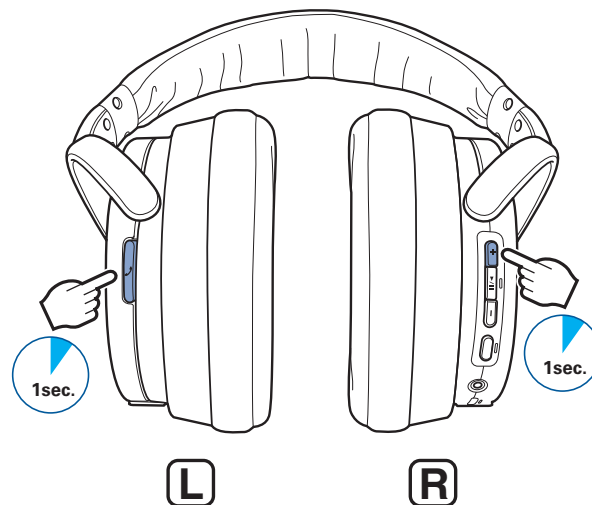

2 Lassen Sie die Tasten los, wenn die Optionen auf Ihre gewünschte Einstellung umgeschaltet wurden.

Dies legt die Einstellung der Audioanleitung fest.

■ Anpassen der Lautstärke der Audioanleitung

Die Lautstärke der Audioanleitung kann in 3 Stufen angepasst werden.

1 Halten Sie die Taste “+” und die Taste “-” für die Lautstärkeregelung zusammen ca. 5 Sekunden lang gedrückt.

Ein Warnton ist zu hören und die Lautstärke der Audioanleitung wechselt in der folgenden Reihenfolge. Wiederholen Sie Schritt 1, bis die gewünschte Lautstärke ausgewählt ist.

Mittel / Hoch / Niedrig (Standardeinstellung: Mittel)

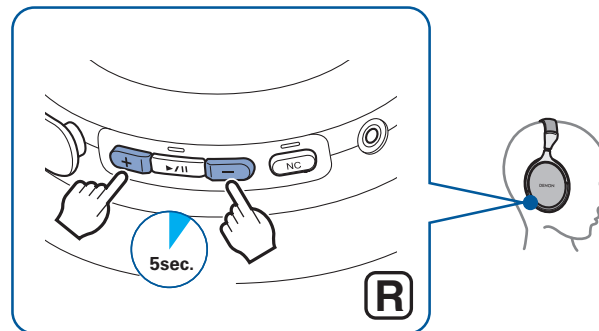

Bluetooth-Bedienung

Sie können ohne Kabel Musik hören, indem Sie den Kopfhörer mit Ihrem Bluetooth-Gerät verbinden.

Kopplung

Damit Sie ein Bluetooth-Gerät mit dem Kopfhörer verbinden können, ist ein Kopplungsvorgang (Registrierung) erforderlich. Wenn Sie Bluetooth zum ersten Mal benutzen, müssen Sie den Kopfhörer und Ihr Bluetooth-Gerät koppeln, damit diese miteinander kommunizieren können. Sobald ein Bluetooth-Gerät mit Ihrem Kopfhörer gekoppelt wurde, muss der Kopplungsvorgang bei zukünftigen Bluetooth-Verbindungen mit diesem Gerät nicht erneut ausgeführt werden.



- In folgenden Fällen muss die Kopplung erneut vorgenommen werden.
 - Wenn 9 oder mehr Geräte mit dem Kopfhörer gekoppelt wurden
Dieser Kopfhörer kann die Kopplungsinformationen von höchstens 8 Geräten speichern. Wenn also 9 oder mehr Geräte gekoppelt werden, werden die ältesten Kopplungsinformationen jeweils nacheinander (beginnend bei den ältesten Informationen) durch die neuen Kopplungsinformationen überschrieben.
- Mehrere Bluetooth-Geräte können nicht gleichzeitig wiedergegeben werden.

Verbinden

Es gibt zwei Methoden für die Verbindung mit Bluetooth-Geräten:

1

Erstmaliges Verbinden mit dem Kopfhörer
(☞ S. 14)

2

Erneutes Verbinden gekoppelter Geräte (☞ S. 16)



1: Erstmaliges Verbinden mit dem Kopfhörer

Vergewissern Sie sich, dass der Kopfhörer nicht mit einem Bluetooth-Gerät verbunden ist, bevor Sie den Kopplungsvorgang durchführen.

1 Schalten Sie die Bluetooth-Funktion Ihres Bluetooth-Geräts ein.

- Sie finden ausführliche Informationen hierzu in der Bedienungsanleitung des zu verbindenden Bluetooth-Geräts.

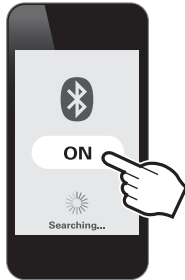

2 Halten Sie bei ausgeschaltetem Kopfhörer die Taste ►/|| ca. 4 Sekunden lang gedrückt.

Die Bluetooth-LED leuchtet und blinkt dann in einem Intervall von ca. 1 Sekunde, während der Kopfhörer in den Kopplungsmodus wechselt.

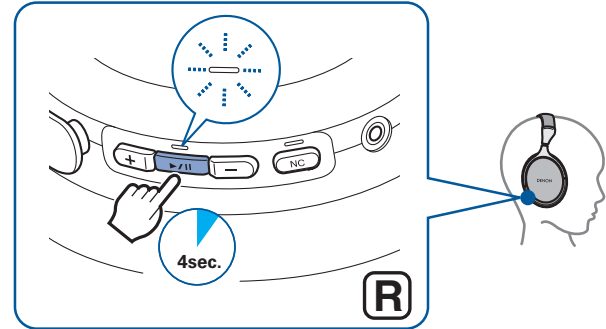

- Der Kopfhörer wird eingeschaltet, nachdem Sie die Taste ►/|| ca. 2 Sekunde lang gedrückt gehalten haben. Drücken Sie die Taste weiter.
- Wenn die Bluetooth-LED nicht leuchtet, auch nachdem die Taste ►/|| gedrückt wurde, ist der Akku leer. Laden Sie den Akku in diesem Fall auf. (☞ S. 8)

3 Wählen Sie "DENON AH-GC30" aus der Liste der Geräte, die auf dem Bildschirm Ihres Bluetooth-Geräts angezeigt wird.

Wenn die Kopplung abgeschlossen ist und die Bluetooth-Verbindung hergestellt wurde, leuchtet die Bluetooth-LED ca. 5 Sekunden lang.

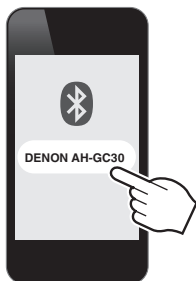

4 Musikwiedergabe über das Bluetooth-Gerät.

Die auf dem verbundenen Bluetooth-Gerät abgespielte Musik wird über den Kopfhörer ausgegeben.



- Falls das Gerät eingeschaltet ist, halten Sie die Taste ►/|| ca. 3 Sekunden lang gedrückt, um das Gerät auszuschalten, bevor Sie den Kopplungsvorgang durchführen.
- Wenn die Kopplung nicht innerhalb von 3 Minuten abgeschlossen ist, wird der Kopplungsmodus des Kopfhörers abgebrochen. Halten Sie in diesem Fall die Taste ►/|| ca. 3 Sekunden lang gedrückt, um das Gerät auszuschalten, und koppeln Sie die Geräte anschließend erneut.
- Wenn ein PIN-Code (Passschlüssel) abgefragt wird, geben Sie "0000" (vier Nullen) ein.



2: Erneutes Verbinden gekoppelter Geräte

Vergewissern Sie sich, dass der Kopfhörer nicht mit einem Bluetooth-Gerät verbunden ist, bevor Sie den Verbindungsvorgang durchführen.

1 Schalten Sie die Bluetooth-Funktion Ihres Bluetooth-Geräts ein.

- Sie finden ausführliche Informationen hierzu in der Bedienungsanleitung des zu verbindenden Bluetooth-Geräts.



2 Halten Sie bei ausgeschaltetem Kopfhörer die Taste ►/|| ca. 2 Sekunde lang gedrückt.

Die Bluetooth-LED blinkt ca. 1,5 Sekunden lang und der Kopfhörer wird eingeschaltet, bevor er sich automatisch mit dem Bluetooth-Gerät verbindet.

- Wenn die Bluetooth-Verbindung hergestellt wurde, leuchtet die Bluetooth-LED ca. 5 Sekunden lang.

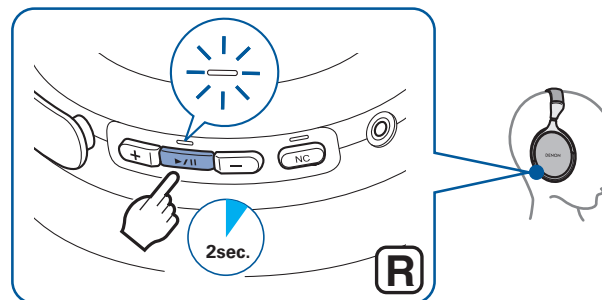

- Wenn die Bluetooth-Verbindung nicht automatisch hergestellt wird, wählen Sie den Eintrag "DENON AH-GC30" aus der Liste der Geräte aus, die auf dem Bildschirm Ihres Bluetooth-Geräts angezeigt wird.

3 Musikwiedergabe über das Bluetooth-Gerät.

Die auf dem verbundenen Bluetooth-Gerät abgespielte Musik wird über den Kopfhörer ausgegeben.



Gleichzeitiges Verbinden mehrerer Bluetooth-Geräte (Multipoint-Funktion)

Der Kopfhörer kann zwar mit zwei Bluetooth-Geräten gleichzeitig verbunden werden, Sie können jedoch immer nur eines dieser Geräte zum Musikhören oder Telefonieren verwenden. Es ist praktisch, die Geräte, die Sie regelmäßig verwenden, zu verbinden, sodass Sie nicht jedes Mal eine neue Verbindung herstellen müssen, wenn Sie die Geräte wechseln möchten.

■ Verbindung mit einem zweiten Bluetooth-Gerät

- 1** Schalten Sie die Bluetooth-Funktion am 1. gekoppelten Bluetooth-Gerät aus. (Sie finden ausführliche Informationen hierzu in der Bedienungsanleitung des zu verbindenden Bluetooth-Geräts.)

- 2** Schalten Sie den Kopfhörer aus und koppeln Sie dann das 2. Bluetooth-Gerät.

Wenn die Kopplung abgeschlossen ist und die Bluetooth-Verbindung hergestellt wurde, leuchtet die Bluetooth-LED ca. 5 Sekunden lang.

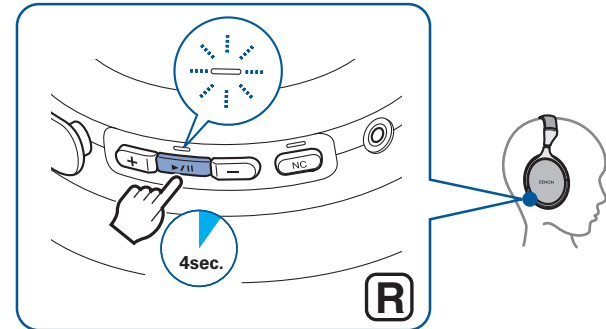

- Weitere Informationen dazu, wie Geräte gekoppelt werden, finden Sie unter "1: Erstmaliges Verbinden mit dem Kopfhörer" (📖 S. 14).



- 3** Schalten Sie die Bluetooth-Funktion am 1. Bluetooth-Gerät ein und wählen Sie "DENON AH-GC30" aus der Liste der Geräte, die auf dem Bildschirm angezeigt wird.



- Dieses Verfahren verbindet zwei Bluetooth-Geräte mit dem Kopfhörer.

■ Wechseln von Bluetooth-Wiedergabegeräten

- 1** Beenden oder unterbrechen Sie die Wiedergabe auf dem aktuellen Wiedergabegerät.
- 2** Starten Sie die Wiedergabe auf dem Gerät, auf dem Sie Musik abspielen möchten.

■ Anruf-Standby

Das Standby für gleichzeitige Anrufe ist möglich, allerdings hat das Gerät Vorrang, bei dem zuerst ein Anruf eingegangen ist. Sie können nicht gleichzeitig mehrere Anrufe tätigen.



Verbinden mit einem Computer über USB

Audiodaten auf einem Computer können über den Kopfhörer wiedergegeben werden, indem Sie das USB-Kabel (im Lieferumfang enthalten) in den USB-Anschluss des Kopfhörers stecken und ihn an den Computer anschließen. (👉 S. 23)

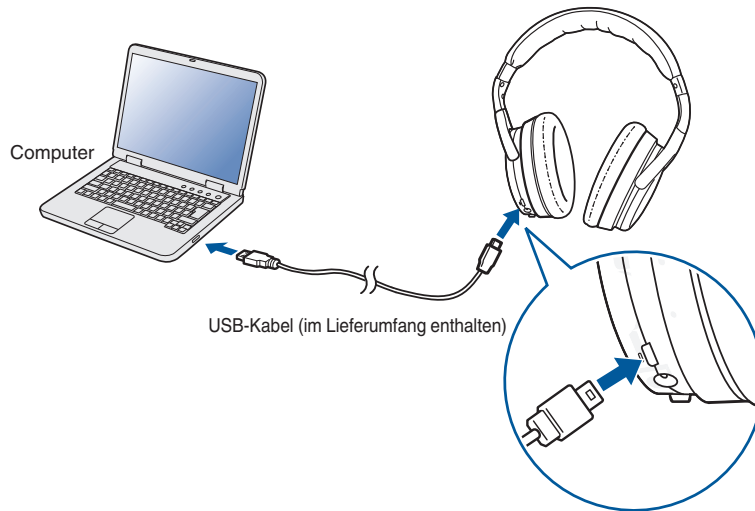

- Der Kopfhörer beginnt automatisch mit dem Aufladen, wenn er an einen Computer angeschlossen wird.



Hören von Musik

Hören von Musik über eine Bluetooth-Verbindung

Prüfen Sie zuerst, ob der Kopfhörer und das Bluetooth-Gerät via Bluetooth miteinander verbunden sind. (👉 S. 13)

Die Wiedergabe kann sowohl über das Bluetooth-Gerät als auch über den Kopfhörer gesteuert werden. Hier erklären wir Ihnen den Vorgang anhand der Tasten am Kopfhörer.



- Wenn der Kopfhörer mit dem Audiokabel angeschlossen wird, wird die Bluetooth-Funktion automatisch ausgeschaltet und das Bluetooth-Gerät kann nicht mit dem Kopfhörer gesteuert werden.

Wiedergabe/Pause

Drücken Sie einmal die Taste ▶/||.

- Die Bluetooth-LED blinkt während der Wiedergabe in einem Intervall von ca. 5 Sekunden.

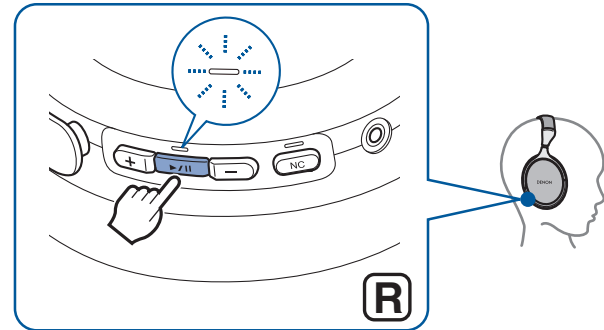

Titel auswählen

Nächster Titel: Drücken Sie zweimal die Taste ►/II.

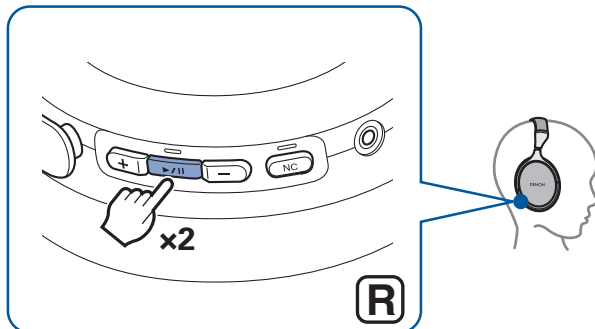

Vorheriger Titel: Drücken Sie dreimal die Taste ►/II.

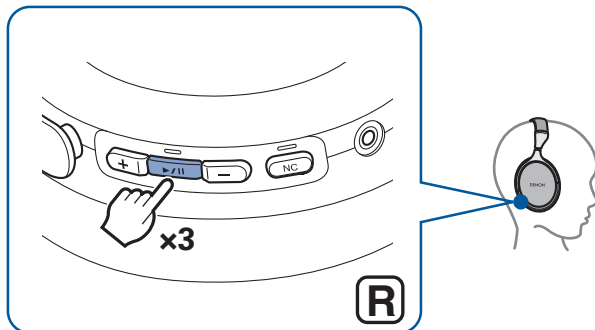

Lautstärkeregelung

Lautstärke erhöhen: Drücken Sie die Taste "+" für die Lautstärkeregelung.

Lautstärke senken: Drücken Sie die Taste "-" für die Lautstärkeregelung.

- Ein Warnton ist zu hören, wenn die maximale oder minimale Lautstärke erreicht wird.

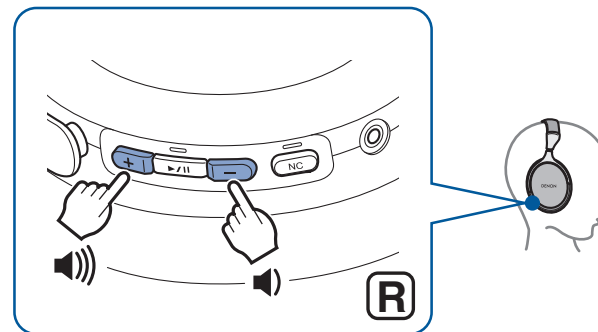

Musik hören mit dem Audiokabel

Verwenden Sie das im Lieferumfang enthaltene Audiokabel zum Anschließen an ein Audiogerät, das nicht mit Bluetooth ausgestattet ist, oder wenn Bluetooth nicht zulässig ist oder der Akku einen niedrigen Ladestand aufweist.

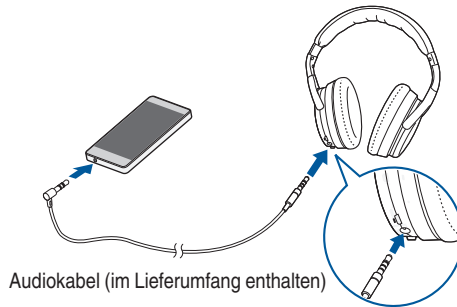

- Wenn der Kopfhörer über das Audiokabel angeschlossen wird, kann die Geräuschunterdrückungsfunktion so lange verwendet werden, wie die Akkurestladung ausreicht. (☞ S. 25)
- Die Bedienung von Anrufen und Wiedergabefunktionen über Bluetooth ist deaktiviert, wenn der Kopfhörer über das Audiokabel angeschlossen ist.

■ Verwendung des Audiokabels mit Fernbedienung inkl. Mikrofon

Ein Audiokabel sowie ein Audiokabel mit einer Fernbedienung inkl. Mikrofon sind im Lieferumfang dieses Kopfhörers enthalten. Verwenden Sie das Audiokabel mit der Fernbedienung inkl. Mikrofon zum Anschließen an mit einer Fernbedienung kompatible Wiedergabegeräte, um Musik wiederzugeben und zu unterbrechen, sowie um Telefonanrufe zu empfangen, zu tätigen und aufzulegen.

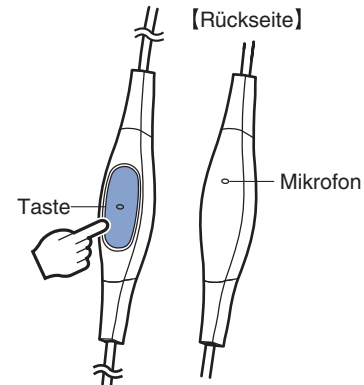

Audio-Wiedergabe/Pause

Drücken Sie die Taste der Fernbedienung.

Telefonanruf annehmen / auflegen

Drücken Sie die Taste der Fernbedienung, wenn ein Anruf eingeht oder während Sie telefonieren.



- Die Bedienvorgänge, die über die Fernbedienung möglich sind, können je nach verbundenem Gerät unterschiedlich sein, und der Mikrofonbetrieb funktioniert möglicherweise nicht richtig.



Hören von Musik auf einem Computer über USB

Prüfen Sie zuerst, ob der Kopfhörer und der Computer über USB miteinander verbunden sind. (👉 S. 19)

■ Windows-Betriebssystem

- 1 Klicken Sie auf “Start” auf dem Computerbildschirm und klicken Sie dann auf “Systemsteuerung”.**
Dadurch wird die Einstellungsliste der Systemsteuerung angezeigt.
- 2 Klicken Sie auf “Sound”.**
Dadurch wird der Sound-Menübildschirm angezeigt.
- 3 Achten Sie darauf, dass auf der Registerkarte “Wiedergabe” die Markierung “Standardgerät” für “AH-GC30” gesetzt wurde.**
 - Wenn sie für ein anderes Gerät gesetzt wurde, wählen Sie “AH-GC30” und klicken Sie auf “Als Standard”.
- 4 Geben Sie die Musik in der Wiedergabesoftware auf Ihrem Computer wieder.**
Die abgespielte Musik wird über den Kopfhörer ausgegeben.

■ Mac-Betriebssystem

- 1 Bewegen Sie den Cursor auf “Gehe zu” auf dem Computerbildschirm und klicken Sie auf “Dienstprogramme”.**
Dadurch wird die Liste der Dienstprogramme Utilities angezeigt.
- 2 Doppelklicken Sie auf “Audio-MIDI-Setup”.**
Dadurch wird der “Audiogeräte”-Bildschirm angezeigt.
- 3 Achten Sie darauf, dass unter “AH-GC30” die Markierung “Dieses Gerät für die Tonausgabe verwenden” gesetzt wurde.**
 - Wenn sie für ein anderes Gerät gesetzt wurde, klicken Sie mit der rechten Maustaste auf “AH-GC30” und wählen Sie “Dieses Gerät für die Tonausgabe verwenden”.
- 4 Geben Sie die Musik in der Wiedergabesoftware auf Ihrem Computer wieder.**
Die abgespielte Musik wird über den Kopfhörer ausgegeben.





- Die Tasten am Kopfhörer können zusätzlich zu den Steuerungen auf dem Computer zum Steuern der Wiedergabe verwendet werden.

Wiedergabe/Pause	Drücken Sie einmal die Taste ►/
Nächster Titel	Drücken Sie zweimal die Taste ►/
Vorheriger Titel	Drücken Sie dreimal die Taste ►/
Lautstärke erhöhen	Drücken Sie die Taste “+” für die Lautstärkeregelung
Lautstärke senken	Drücken Sie die Taste “-” für die Lautstärkeregelung

- * Mit einigen Computern oder bestimmter Wiedergabesoftware ist es unter Umständen nicht möglich, die Tasten des Kopfhörers zum Steuern der Wiedergabe zu verwenden.



Unterdrückung von Umgebungsgeräuschen (Geräuschunterdrückungsfunktion)

Schalten Sie die Geräuschunterdrückungsfunktion ein, während Sie Musik hören, um Umgebungsgeräusche zu reduzieren und sich besser auf Ihre Musik konzentrieren zu können. Dieser Kopfhörer ist mit drei Geräuschunterdrückungsmodi ausgestattet, die je nach Bedarf für die entsprechende Umgebung eingestellt werden können. Versuchen Sie, die Geräuschunterdrückungsfunktion zu verwenden, wenn Sie keine Musik hören, damit Sie sich in ruhiger Umgebung besser konzentrieren können.

■ Einschalten der Geräuschunterdrückungsfunktion

- 1 Halten Sie die NC-Taste ca. 2 Sekunden lang gedrückt.
Die NC-LED blinkt orange und die Geräuschunterdrückungsfunktion wird eingeschaltet.

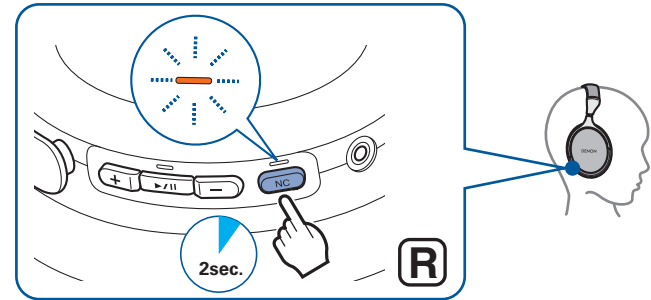

■ Wechseln des Geräuschunterdrückungsmodus

- 1 Drücken Sie die NC-Taste, während die Geräuschunterdrückungsfunktion eingeschaltet ist.
 - Wechselt mit jedem Drücken der Taste zur nächsten Einstellung.

Einstellung	LED-Anzeige (wiederholt)	Beschreibung
Flugzeug-Modus	Blinkt einmal	Der optimale Modus für die Verwendung im Flugzeug.
Stadt-Modus	Blinkt zweimal	Der optimale Modus für die Verwendung in Bahnen oder Bussen oder in Stadtgebieten.
Büro-Modus	Blinkt dreimal	Der optimale Modus für die Verwendung in relativ ruhigen Räumen.

■ Ausschalten der Geräuschunterdrückungsfunktion

- 1 Halten Sie die NC-Taste ca. 2 Sekunden lang gedrückt, während die Geräuschunterdrückungsfunktion eingeschaltet ist.

Die NC-LED erlischt und die Geräuschunterdrückungsfunktion wird ausgeschaltet.

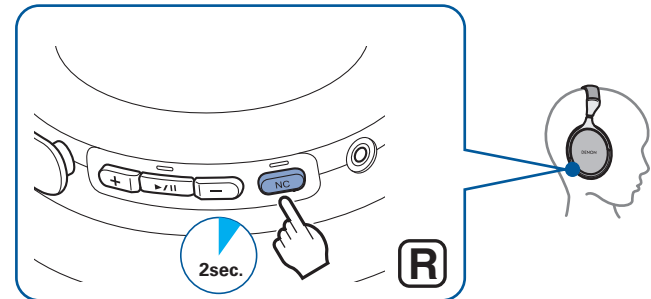

Hören von Umgebungsgeräuschen (Umgebungsgeräusch-Mischfunktion)

Schalten Sie die Umgebungsgeräusch-Mischfunktion ein, während Sie Musik hören, um das Mikrofon dazu zu verwenden, die Umgebungsgeräusche unter die Musik zu mischen, die Sie hören. Das Genießen von Musik, während Sie gleichzeitig die Umgebungsgeräusche hören können, ist nützlich, wenn Sie auf Ansagen im Flugzeug achten oder sich mit aufgesetztem Kopfhörer unterhalten.

■ Einschalten der Umgebungsgeräusch-Mischfunktion

1 Tippen Sie zweimal auf die Mitte des Tippsensorfeldes.

Die NC-LED leuchtet orange und die Umgebungsgeräusch-Mischfunktion wird eingeschaltet.

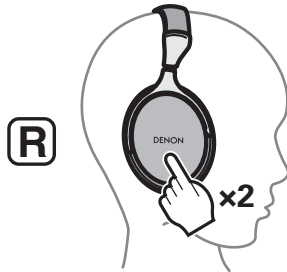

- Umgebungsgeräusche werden nicht unter den niedrigen Bereich gemischt, der nicht durch Ansagen und Unterhaltungen beeinträchtigt wird.

■ Ausschalten der Umgebungsgeräusch-Mischfunktion

1 Tippen Sie zweimal auf die Mitte des Tippsensorfeldes, während die Umgebungsgeräusch-Mischfunktion eingeschaltet ist.

Die NC-LED kehrt in ihren ursprünglichen Zustand (entweder blinkend oder aus) zurück und die Umgebungsgeräusch-Mischfunktion wird ausgeschaltet.

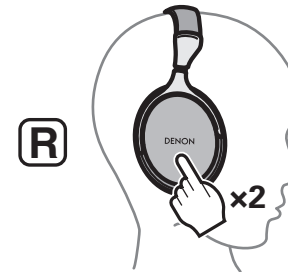

- Die Umgebungsgeräusch-Mischfunktion kann ausgeschaltet werden, indem Sie die NC-Taste ca. 2 Sekunden lang gedrückt halten. Das Ausführen dieses Bedienvorgangs, während die Geräuschunterdrückungsfunktion eingeschaltet ist, schaltet auch gleichzeitig die Geräuschunterdrückungsfunktion aus.



Durchführen von Telefonanrufen

Solange Sie den Kopfhörer tragen, können Sie auch telefonieren. Sie hören die Stimme des Anrufers über den Kopfhörer und Ihre Stimme wird über das integrierte Mikrofon am Kopfhörer übertragen. Verwenden Sie die Anruftaste, um mit Bluetooth kompatible Handys zu bedienen, die über Bluetooth verbunden sind.

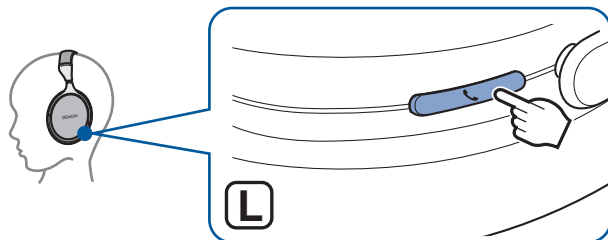

Wenn der Kopfhörer mit dem Audiokabel angeschlossen wird, wird die Bluetooth-Funktion automatisch ausgeschaltet und es können keine Anrufe mit dem Kopfhörer getätigt werden.

Ausführen eines Anrufs

Wählen Sie die Nummer mit dem Handy, das über Bluetooth verbunden ist. Die Audiowiedergabe wird angehalten und der Anruf wird verbunden.

Annehmen eines eingehenden Anrufs

Wenn ein eingehender Anruf erkannt wird, hält die Audiowiedergabe an und Sie hören einen Klingelton.

Drücken Sie die Anruftaste einmal, um den Anruf anzunehmen.

Beenden eines Anrufs

Drücken Sie die Anruftaste während des Anrufs einmal.

Sobald ein Anruf beendet ist, wird die Wiedergabe des angehaltenen Titels erneut gestartet.



Verwenden der Anklopffunktion

Wenn Sie während eines Telefonats einen weiteren Anruf empfangen, können Sie das derzeitige Telefonat (Anruf A) halten und zum neuen Anruf (Anruf B) wechseln.



- Manche Mobiltelefone sind mit diesen Funktionen möglicherweise nicht kompatibel.

1 Drücken Sie die Anruftaste während des Anrufs einmal.

- Dadurch wird das derzeitige Telefonat (Anruf A) gehalten und zum neuen Anruf (Anruf B) gewechselt.
- Wenn der neue Anruf (Anruf B) beendet wird, wechselt der Kopfhörer zum gehaltenen Anruf (Anruf A) zurück.

■ Zurückkehren zum gehaltenen Anruf (Anruf A)

1 Halten Sie die Anruftaste während des Telefonats (Anruf B) ca. 3 Sekunden lang gedrückt.

- Dadurch wird das derzeitige Telefonat (Anruf B) gehalten und zum gehaltenen Anruf (Anruf A) gewechselt.

Abweisen eines eingehenden Anrufs

Halten Sie die Anruftaste ca. 3 Sekunden lang gedrückt, wenn ein Anruf eingeht.

Umschalten eines Anrufs vom Kopfhörer zu einem Mobiltelefon

Stellen Sie das aktuelle Gespräch auf das Mobiltelefon um.
Drücken Sie die Anruftaste dreimal.



- Der Umschaltvorgang kann nicht verwendet werden, wenn ein anklopfender Anruf empfangen wird. Schalten Sie mit dem Handy um.



Weitere Funktionen

Eingehender Anruf erkannt	Annehmen	Drücken Sie die Anruftaste einmal
Im Standby-Modus/ Während der Audiowiedergabe	Sprachwahl/ Anruf mit Sprachauswahl	Halten Sie die Anruftaste gedrückt
Laufendes Gespräch	Anruf beenden	Drücken Sie die Anruftaste einmal
	Stummschaltung ein/aus	Drücken Sie die Anruftaste zweimal



- Drücken Sie die Lautstärketasten (+/-), um die Lautstärke der Stimme des Anrufers einzustellen.

Ausschalten des Geräts

- Halten Sie die Taste ►/|| ca. 3 Sekunden lang gedrückt.**
Die Bluetooth-LED erlischt und das Gerät wird ausgeschaltet.

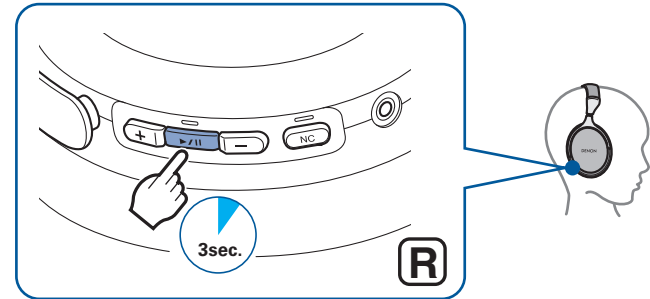

- Selbst bei ausgeschaltetem Gerät wird eine geringe Menge an Strom verbraucht.



Automatische Standby-Funktion

Um zu verhindern, dass sich der Akku entlädt, wird der Kopfhörer automatisch ausgeschaltet, nachdem mindestens 10 Minuten lang keine Bedienvorgänge durchgeführt wurden oder wenn er mindestens 10 Minuten lang stationär* ist. Die Standardeinstellung für die automatische Standby-Funktion ist "ein".

* Der Kopfhörer ist stationär, wenn er auf einer Oberfläche, wie z. B. einem Schreibtisch, abgelegt wurde und überhaupt nicht bewegt wird.

■ Ein- und Ausschalten der automatischen Standby-Funktion

1 Halten Sie die Taste "-" für die Lautstärkeregelung und die Anruftaste zusammen ca. 1 Sekunde oder länger gedrückt.

Ein Warnton ertönt und die automatische Standby-Funktion wechselt zwischen ein und aus.

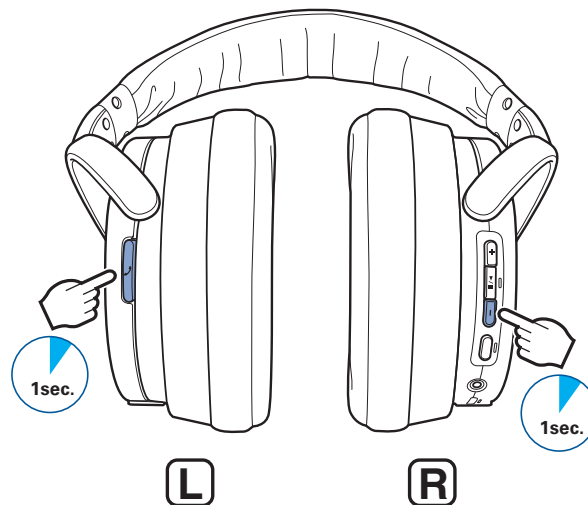

Informationen

Audiowiedergabe und Telefonanrufe auf einem Bluetooth-Gerät

- Dieser Kopfhörer ist mit den Sicherheitsstandards SCMS-T für Inhalte kompatibel. Sie können diesen Kopfhörer zusammen mit SCMS-T-kompatiblen Mobiltelefonen oder Geräten verwenden.
 - Damit Sie über eine Bluetooth-Verbindung Musik hören können, muss das verbundene Bluetooth-Gerät mit A2DP (Advanced Audio Distribution Profile) kompatibel sein. (*)
 - Damit Sie die Wiedergabe des Bluetooth-Geräts über den Kopfhörer steuern können, muss das verbundene Bluetooth-Gerät mit AVRCP (Audio Video Remote Control Profile) kompatibel sein. (*)
 - Das verbundene Bluetooth-Gerät muss entweder mit HSP (Headset Profile) oder HFP (Hands-free Profile) kompatibel sein, damit der Kopfhörer für Telefonate genutzt werden kann. (*)
 - Das Bluetooth-Gerät muss entweder mit HFP oder mit HSP und A2DP kompatibel sein, damit während der Audiowiedergabe Telefonate möglich sind. (*)
- * Sie finden ausführliche Informationen zu den Profilen, mit denen das Bluetooth-Gerät kompatibel ist, in der Bedienungsanleitung des jeweiligen Bluetooth-Geräts.

Aufbewahrung in der Transporthülle

Ziehen Sie das Kabel vom Kopfhörer ab und bewahren Sie ihn in der mitgelieferten Tragetasche auf, wie unten gezeigt.

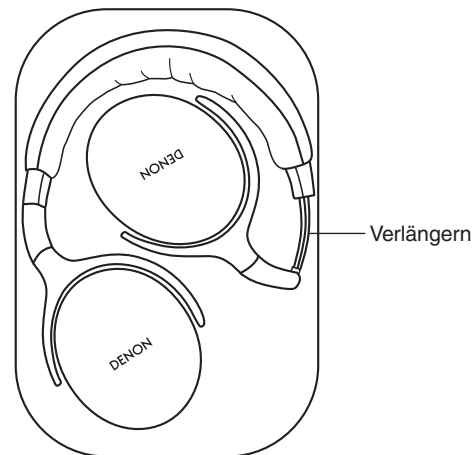

HINWEIS

- Quetschen Sie ihn nicht in die Tragetasche. Dadurch könnte der Kopfhörer beschädigt werden.



Löschen von Kopplungsinformationen

Löschen Sie die Kopplungsinformationen, wenn Ihnen bei der Eingabe der Kopplungsinformationen ein Fehler unterlaufen ist oder Sie ein Gerät erneut koppeln möchten.

1 Halten Sie die Taste “+” für die Lautstärkeregelung im Kopplungsmodus ca. 5 Sekunden lang gedrückt.

Die Bluetooth-LED blinkt 5 Mal und die Kopplungsinformation wird gelöscht.

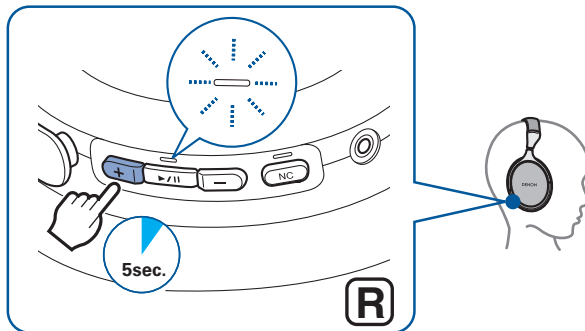

Automatische Dimmfunktion

Die automatische Dimmfunktion ändert die LED-Helligkeit, wenn der Kopfhörer über den festgelegten Winkel hinaus geneigt wird. Wenn Sie den Kopfhörer tragen, wird die LED gedimmt, so dass die Leute um Sie herum nicht durch die Helligkeit gestört werden. Die Helligkeit wird erhöht, wenn der Kopfhörer beim Aufladen usw. horizontal abgelegt wird



- Um eine Bluetooth-Verbindung herzustellen, nachdem die Kopplungsinformation gelöscht wurde, befolgen Sie die Anweisungen unter “1: Erstmaliges Verbinden mit dem Kopfhörer” (🔗 S. 14).



Fehlersuche

Überprüfen Sie zunächst das Folgende.

1. Wurden alle Verbindungen richtig vorgenommen?
2. Wurden die Anweisungen in der Anleitung richtig befolgt?
3. Wird das verbundene Gerät richtig bedient?

Wenn der Kopfhörer nicht richtig funktioniert, überprüfen Sie hier das entsprechende Problem.

Wenn das Problem hier nicht aufgeführt ist, könnte es sich um eine Fehlfunktion handeln. Wenden Sie sich an das Geschäft, in dem Sie den Kopfhörer erworben haben. Wenn die Angestellten in dem Geschäft, in dem Sie den Kopfhörer erworben haben, ebenfalls nicht wissen, wie das Problem zu lösen ist, wenden Sie sich an das Kundendienstzentrum von Denon oder Ihre nächste Reparaturwerkstatt.

Das Gerät lässt sich nicht einschalten / Das Gerät schaltet sich automatisch aus

Das Gerät lässt sich nicht einschalten.

- Wenn der Akku leer ist, schließen Sie den Kopfhörer mithilfe des im Lieferumfang enthaltenen USB-Kabels an einen Netzadapter oder einen Computer an, um den Akku aufzuladen. (🔗 S. 8)

Das Gerät schaltet sich automatisch aus.

- Die automatische Standby-Funktion wurde aktiviert. Im automatischen Standby-Modus schaltet sich der Kopfhörer automatisch aus, nachdem mindestens 10 Minuten lang keine Bedienvorgänge durchgeführt wurden oder wenn er mindestens 10 Minuten lang stationär ist (wenn er auf einer Oberfläche, wie z. B. einem Schreibtisch, abgelegt wurde und überhaupt nicht bewegt wird). Um den automatischen Standby-Modus auszuschalten, halten Sie die Taste “-” für die Lautstärkeregelung und die Anruftaste zusammen 1 Sekunde oder länger gedrückt, während der automatische Standby-Modus eingeschaltet ist. (🔗 S. 31)



Das Gerät kann nicht geladen werden

Der Kopfhörer kann nicht geladen werden.

- Prüfen Sie, ob der Netzstecker fest in der Steckdose sitzt. (👉 S. 8)
- Stellen Sie sicher, dass das im Lieferumfang enthaltene USB-Kabel richtig in den Kopfhörer eingesteckt ist. (👉 S. 8)
- Wenn der Kopfhörer über den USB-Anschluss mit dem Computer verbunden ist, überprüfen Sie, ob der Computer eingeschaltet ist.

Es ist kein Ton zu hören

Es ist kein Ton zu hören.

- Überprüfen Sie, ob der Kopfhörer und das verbundene Gerät eingeschaltet sind.
- Stellen Sie die Lautstärke des Kopfhörers und des verbundenen Geräts auf einen angemessenen Pegel ein. (👉 S. 21)
- Koppeln Sie den Kopfhörer mit dem Bluetooth-Gerät. (👉 S. 14)
- Wenn Sie versuchen, Musik auf einem Computer über USB wiederzugeben, überprüfen Sie, ob das im Lieferumfang enthaltene USB-Kabel vollständig eingesteckt ist. (👉 S. 19)

Der Klang ist verzerrt, rauscht oder wird unterbrochen

Der Klang ist verzerrt, rauscht oder wird unterbrochen.

- Stellen Sie die Lautstärke des Kopfhörers und des verbundenen Geräts auf einen angemessenen Pegel ein. (👉 S. 21)
- Das Bluetooth-Gerät befindet sich außerhalb der Reichweite. Bringen Sie das Bluetooth-Gerät näher an den Kopfhörer heran.
- Die Bluetooth-Verbindung unterliegt Funkinterferenzen. Entfernen Sie den Kopfhörer von Geräten wie Mikrowelle und anderen funkbetriebenen Geräten.
- Schalten Sie das Gerät aus und wieder ein und versuchen es dann erneut.



Es können keine Medien über Bluetooth abspielt werden

Die Bluetooth-Verbindung wird nicht hergestellt.

- Überprüfen Sie, ob das Bluetooth-Gerät eingeschaltet und die Bluetooth-Funktion aktiviert ist.
- Überprüfen Sie, ob sich das Bluetooth-Gerät im Ruhemodus befindet.
- Bringen Sie den Kopfhörer und das Bluetooth-Gerät näher zueinander.
- Schalten Sie das Bluetooth-Gerät aus und wieder ein, und versuchen Sie es erneut.
- Koppeln Sie die Geräte erneut. (👉 S. 14)
- Wählen Sie A2DP als Bluetooth-Verbindungsprofil auf dem übertragenden Bluetooth-Gerät aus. Ausführliche Informationen hierzu finden Sie in der Bedienungsanleitung des Bluetooth-Geräts.
- Wenn das USB-Kabel angeschlossen ist, entfernen Sie es.
- Wenn das Audiokabel angeschlossen ist, entfernen Sie es.

Bei einer Bluetooth-Verbindung ist kein Ton über den Kopfhörer zu hören.

- Überprüfen Sie, ob die Audiowiedergabe auf dem Bluetooth-Gerät gestartet wurde.
- Erhöhen Sie die Lautstärke. Falls erforderlich, erhöhen Sie die Lautstärke auf dem Bluetooth-Gerät. (👉 S. 21)



Es kann nicht telefoniert werden

Es kann nicht telefoniert werden.

- Einige Smartphones und Handy-Apps unterstützen keine freihändigen Telefonate.

Die Stimme des Anrufers ist nicht zu hören.

- Drücken Sie die Anruftaste, um zum Anruf zu schalten, falls er eingeht, während Sie mit dem Kopfhörer Musik hören. (☞ S. 28)
- Überprüfen Sie, ob das Bluetooth-Gerät eingeschaltet und die Bluetooth-Funktion aktiviert ist.
- Wählen Sie HSP oder HFP als Bluetooth-Verbindungsprofil auf dem übertragenden Bluetooth-Gerät aus. Ausführliche Informationen hierzu finden Sie in der Bedienungsanleitung des Bluetooth-Geräts.
- Überprüfen Sie, ob auf dem Bluetooth-Gerät das Telefonieren mit dem Kopfhörer aktiviert ist. Ausführliche Informationen hierzu finden Sie in der Bedienungsanleitung des Bluetooth-Geräts.
- Erhöhen Sie die Lautstärke des eingehenden Anrufs. (☞ S. 30)



Vorsichtsmaßnahmen beim Gebrauch

- Lesen Sie die Bedienungsanleitung des zu verbindenden Geräts.
- Achten Sie auf die Lautstärke des Kopfhörers, wenn Sie ihn in öffentlichen Verkehrsmitteln oder an einem öffentlichen Ort benutzen, um niemanden zu stören.
- Die einwandfreie Funktion dieses Kopfhörers mit allen Bluetooth-Geräten und Mobiltelefonen wird nicht garantiert.
- Dieser Kopfhörer unterstützt nicht die Verbindung mit allen Bluetooth-Geräten und Mobiltelefonen.
- Die Reichweite der kabellosen Bluetooth-Technologie beträgt ca. 10 Meter. Hindernisse (Personen, Metallgegenstände, Wände usw.) und Funksignale können die Übertragungreichweite jedoch einschränken.
- Das zu verbindende Bluetooth-Gerät muss die Verwendung derselben Profile wie dieser Kopfhörer unterstützen, damit die Bluetooth-Funktion genutzt werden kann. Sie finden ausführliche Informationen zu den Profilen, mit denen das Bluetooth-Gerät kompatibel ist, in der Bedienungsanleitung des jeweiligen Bluetooth-Geräts.
- Aufgrund der Charakteristik der Bluetooth-Funktechnologie tritt eine leichte Verzögerung zwischen der Audiowiedergabe beim Kopfhörer und der Stimme/Audiowiedergabe am übertragenden Gerät auf.



Entsorgung dieses Kopfhörers

Der in diesem Kopfhörer enthaltene aufladbare Akku kann der Wiederverwertung zugeführt werden.

Bitte Sie das Kundendienstzentrum von Denon um Informationen bezüglich der Entsorgung dieses Kopfhörers.

Informationen zu Warenzeichen



Das Bluetooth®-Wortzeichen und die Logos sind eingetragene Warenzeichen der Bluetooth SIG, Inc. und jegliche Verwendung dieser Zeichen von D&M Holdings Inc. erfolgt unter Lizenz. Die anderen Warenzeichen und Markennamen sind Eigentum der jeweiligen Inhaber.



Qualcomm aptX und Qualcomm cVc sind Produkte der Qualcomm Technologies, Inc. und/oder ihrer Tochterunternehmen. Qualcomm ist eine in den Vereinigten Staaten und anderen Ländern registrierte Marke der Qualcomm Incorporated. aptX und cVc sind in den Vereinigten Staaten und anderen Ländern registrierte Marken der Qualcomm Technologies International, Ltd..



Technische Daten

■ Kopfhörerbereich

Typ:	Dynamischer Typ
Treibereinheiten:	φ40 mm
Eingangsimpedanz:	16 Ω/Ohm
Schalldruckempfindlichkeit:	98 dB/mW
Maximaler Eingang:	1.000 mW
Wiedergabe-Frequenzen:	5 – 50.000 Hz

■ Bluetooth-Bereich

Kompatible Standards:	Bluetooth Ver. 5.0
Übertragungsleistungsklasse:	Max. Übertragungsleistung 10 mW (Klasse 1)
Kompatible Profile:	A2DP/AVRCP/HSP/HFP
Unterstützte A2DP-Codex:	aptX HD/aptX/AAC/SBC
Kontinuierliche Wiedergabezeit:	
Bei aktivierter Bluetooth- und Geräuschunterdrückungsfunktion:	ca. 20 Stunden



■ USB-Audiokomponente

Unterstütztes Format:

PCM 16 Bit / Abtastfrequenzen: 48, 44,1, 32 kHz

Unterstützte Geräteklasse:

Audio-Geräteklasse Ver. 1.0, HID-Klasse Ver. 1.11

■ Allgemein

Betriebstemperaturbereich:

5 °C bis 40 °C

Stromversorgung:

3,7 V Gleichstrom (eingebauter Lithium-Polymer-Akku)

Gewicht:

287 g

* Änderung der technischen Angaben und des Designs zum Zwecke der Verbesserung ohne Ankündigung vorbehalten.



DENON®

www.denon.com

3520 10656 00AD

Copyright © 2019 D&M Holdings Inc. All Rights Reserved.