

# DENON®

## AVR-X250BT

AV SURROUND RECEIVER

# Gebruiksaanwijzing

[Voorpaneel](#)[Display](#)[Achterpaneel](#)[Afstandsbediening](#)[Index](#)

<b>Accessoires</b>	<b>5</b>
De batterijen plaatsen	6
Werkingsbereik van de afstandsbediening	6
<b>Functies</b>	<b>7</b>
Geluid met hoge kwaliteit	7
Krachtige prestaties	7
Eenvoudige bediening	9
<b>Namen en functies van onderdelen</b>	<b>10</b>
Voorpaneel	10
Display	13
Achterpaneel	14
Afstandsbediening	16

## Aansluitingen

<b>De luidsprekers aansluiten</b>	<b>20</b>
Installatie luidsprekers	20
Luidsprekeraansluiting	22
Standaardconfiguratie en aansluiting luidspreker	24
<b>Een TV aansluiten</b>	<b>25</b>
Aansluiting 1: Tv uitgerust met een HDMI-aansluiting en compatibel met de ARC-functie (Audio Return Channel)	26
Aansluiting 2: tv uitgerust met een HDMI-aansluiting en niet compatibel met ARC (Audio Return Channel)	27
Aansluiting 3: Tv zonder een HDMI-aansluiting	28

<b>Een weergaveapparaat aansluiten</b>	<b>29</b>
Een set-top box (satelliet tuner/kabel-TV) aansluiten	30
Een DVD-speler of Blu-ray Disc-speler aansluiten	31
Een spelcompu ter of videocamcorder aansluiten	32
<b>Een FM/AM-antenne aansluiten</b>	<b>33</b>
<b>Het netsnoer aansluiten</b>	<b>35</b>

## Weergave

<b>Basisbediening</b>	<b>37</b>
De stroom inschakelen	37
De ingangsbron selecteren	37
Het volume instellen	38
Het geluid tijdelijk onderbreken (Dempen)	38
DVD speler / Blu-ray Disc-speler afspelen	38
<b>Muziek beluisteren op een Bluetooth-apparaat</b>	<b>39</b>
Muziek afspelen vanaf een Bluetooth-apparaat	40
Koppelen met andere Bluetooth-apparaten	42
Opnieuw verbinden met dit toestel vanaf een Bluetooth-apparaat	43



<b>Luisteren naar FM/AM-uitzendingen</b>	<b>44</b>
Luisteren naar FM/AM-uitzendingen	45
RDS-zoekfunctie	46
PTY-zoekfunctie	47
TP-zoekfunctie	48
Radiotekst	48
Afstemmen op zenders en automatisch voorkeuzezenders instellen (Auto Preset)	49
De huidige zender instellen als voorkeuzezender (Preset Memory)	50
Luisteren naar voorkeuzezenders	50
Voorkeuzezenders overslaan (Preset Skip)	51
Voorkeuzezenders overslaan annuleren	51
<b>Handige functies</b>	<b>52</b>
Herhaald afspelen uitvoeren (Repeat)	53
Willekeurig afspelen uitvoeren (Random)	53
De toon aanpassen (Tone)	54
Het luistervolume voor 's nachts optimaliseren (Night Mode)	55
Uw gewenste video weergeven tijdens de audioweergave (Video Select)	56
<b>Een geluidsmodus selecteren</b>	<b>57</b>
Een geluidsmodus selecteren	57
<b>HDMI-besturingsfunctie</b>	<b>61</b>
Instelprocedure	61
<b>Het volume van elk kanaal aanpassen volgens de ingangsbron (Ch Level Adjust)</b>	<b>62</b>

<b>Slaaptimerfunctie</b>	<b>63</b>
De slaaptimer gebruiken	64
<b>Quick select plus-functie</b>	<b>65</b>
De instellingen oproepen	66
De instellingen wijzigen	66

## Instellingen

<b>Overzicht van het menu</b>	<b>67</b>
Menu bedienen	70
<b>Audio</b>	<b>71</b>
Surr.Parameter	71
Restorer	74
Audio Delay	75
Volume	75
<b>Video</b>	<b>77</b>
HDMI Audio Out	77
HDMI PassThrough	77
Pass Source	78
HDMI Control	78
ARC	79
TV Audio Switching	79
Pow.Off Control	80



<b>Inputs</b>	<b>81</b>
Input Assign	81
Source Level	81
Input Select	82
<b>Speakers</b>	<b>83</b>
Speaker Config.	83
Distances	84
Levels	85
Crossovers	85
Bass	86
<b>General</b>	<b>87</b>
Language	87
ECO	87
Bluetooth	89
Front Display	90
Setup Lock	90
Reset	91
<b>De informatie controleren</b>	<b>92</b>

## Tips

Tips	94
Probleemoplossing	95
<b>Fabrieksinstellingen opnieuw instellen</b>	<b>106</b>

## Appendix







<b>Over HDMI</b>	<b>107</b>
<b>Een Bluetooth-apparaat afspelen</b>	<b>110</b>
<b>Personal Memory Plus-functie</b>	<b>110</b>
<b>Laatste functie-geheugen</b>	<b>110</b>
<b>Geluidsmodi en kanaaluitgang</b>	<b>111</b>
<b>Geluidsmodi en surround-parameters</b>	<b>112</b>
<b>De typen ingangssignaal en de bijbehorende geluidsmodi</b>	<b>113</b>
<b>Uitleg termen</b>	<b>114</b>
<b>Informatie handelsmerk</b>	<b>119</b>
<b>Technische gegevens</b>	<b>120</b>
<b>Index</b>	<b>124</b>

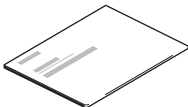
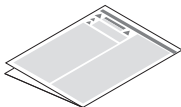
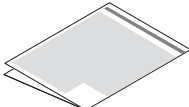
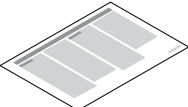

Dank u voor het vertrouwen dat u in dit Denon-product hebt gesteld.  
Lees deze gebruiksaanwijzing aandachtig door voordat u het product gaat gebruiken.  
Bewaar deze gebruiksaanwijzing na deze te hebben gelezen zodat u deze later opnieuw kunt raadplegen.

## Accessoires

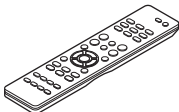
Controleer of bij dit product de volgende onderdelen zijn meegeleverd.

 Snelhandleiding	 Veiligheidsinstructies	 Waarschuwingen over het gebruik van batterijen	 Opmerking over radio	 Netsnoer
 FM-binnenantenne	 AM-raamantenne	 Afstandsbediening (RC-1225)	 R03/AAA-batterijen	



## De batterijen plaatsen

- 1 Verwijder de de het achterste deksel in de richting van de pijl en verwijder het.

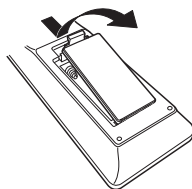

- 2 Plaats twee batterijen op de juiste manier in het batterijvak zoals aangegeven.

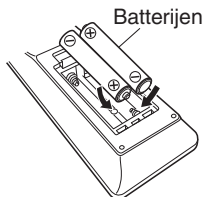

- 3 Plaats het deksel terug.

### OPMERKING

- Voorkom beschadiging van de batterijen of lekkage van batterijvloeistof:
  - Gebruik een nieuwe batterij niet samen met een oude.
  - Gebruik geen twee verschillende soorten batterijen.
- Verwijder de batterijen uit de afstandsbediening als u ze voor lange tijd niet gaat gebruiken.
- In geval van lekkage van batterijvloeistof veegt u de vloeistof in het batterijcompartiment voorzichtig weg en plaatst u nieuwe batterijen.

## Werkingsbereik van de afstandsbediening

Richt de afstandsbediening tijdens het gebruik ervan op de afstandsbedieningssensor van het toestel.

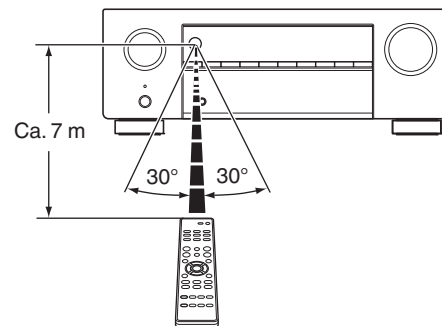

# Functies

## Geluid met hoge kwaliteit

- **Met een discreet-circuittechnologie zorgt de stroomversterker voor een identieke kwaliteit voor alle 5 kanalen (90 watt x 5-kanaals)**  
Voor optimaal realisme en een verbazingwekkend dynamisch bereik, biedt de sectie van de stroomversterker discrete vermogensapparaten (niet geïntegreerd circuit). Door het gebruik van vermogensapparaten met hoge stroom en hoog vermogen, kan de versterker de kwalitatieve luidspreker probleemloos besturen.

## Krachtige prestaties

- **4K 60Hz ingang/uitgang ondersteund**

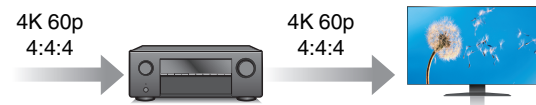

Wanneer 4K Ultra HD (High Definition) wordt gebruikt, wordt een ingangs-/uitgangssnelheid van 60 beelden per seconde (60p) bereikt voor videosignalen. Wanneer aangesloten op een tv die compatibel is met 4K Ultra HD en 60p videosignaalinput, kunt u genieten van een gevoel van realisme dat alleen beschikbaar is bij HD-beelden, zelfs wanneer u snel bewegende video bekijkt. Dit toestel ondersteunt ook beeldverwerking voor 4K 60p, 4:4:4 en 24-bits video's. Door de video te verwerken met de originele resolutie, laat dit toestel u genieten van een naadloze HD-beeldkwaliteit. Dit toestel ondersteunt ook HDR (High Dynamic Range) en BT.2020 voor een breder kleurgamma.

- **HDCP 2.2**

Dit toestel is compatibel met de standaard HDCP2.2 voor de bescherming van het auteursrecht.



- **HDMI-aansluitingen voor het verbinden van diverse digitale AV-apparaten (5 ingangen, 1 uitgangen)**

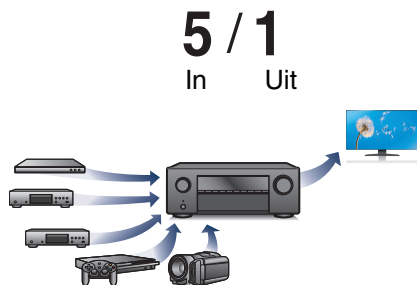

Dit toestel is uitgerust met 5 HDMI-ingangen en 1 HDMI-uitgangen die kunnen worden aangesloten op verschillende HDMI-compatibele apparaten, zoals Blu-ray Disc-spelers, spelconsoles en HD-videocamcorders.

- **Het is heel eenvoudig om een draadloze verbinding te maken met Bluetooth-apparaten (☞ blz. 39)**

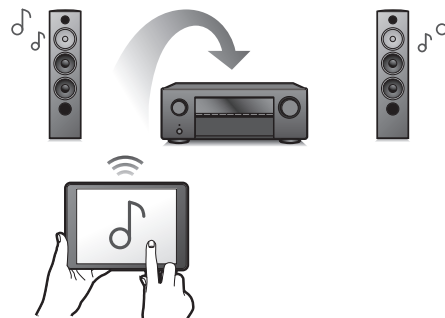

U kunt genieten van muziek door gewoon een draadloze verbinding te maken met uw smartphone, tablet, pc enz.

- **Energiebesparingsdesign**

Dit toestel is uitgerust met een ECO-modusfunctie waarmee u kunt genieten van muziek en films, terwijl het stroomverbruik wordt verminderd tijdens het gebruik. Het beschikt ook over een automatische stand-byfunctie die de voeding automatisch uitschakelt wanneer het toestel niet in gebruik is. Hierdoor wordt onnodig stroomverbruik voorkomen.



## Eenvoudige bediening

- **De “Setup Assistant” biedt eenvoudige aanwijzingen voor het instellen**

Kies als eerste de taal wanneer dat wordt gevraagd. Volg vervolgens de aanwijzingen die op het TV-scherm worden getoond voor het instellen van de luidsprekers, etc.

- **Gebruiksvriendelijke, grafische gebruikersinterface**

Dit toestel is voorzien van een grafische gebruikersinterface voor een verbeterde bediening.



# Namen en functies van onderdelen

## Voorpaneel

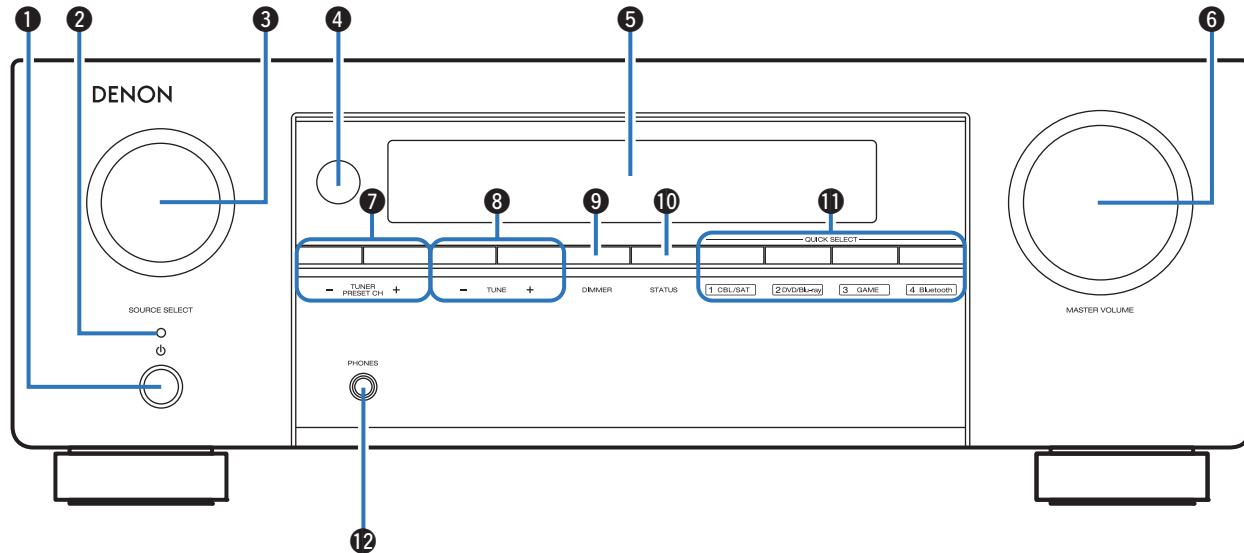

Raadpleeg de volgende bladzijde voor details.

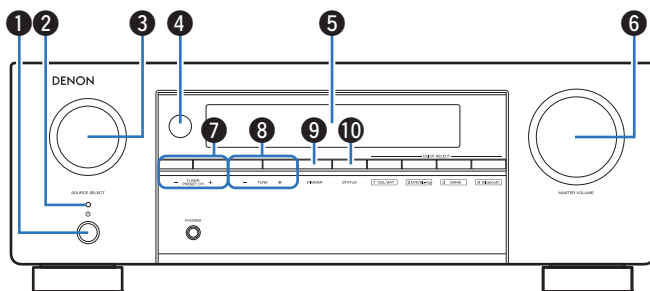

### 1 Netspanningstoets (⏻)

Wordt gebruikt voor het in-/uitschakelen (stand-by). (👉 blz. 37)

### 2 Netspanningsindicator

Dit licht op als volgt, afhankelijk van de voedingsstatus:

- Groen : voeding aan
- Uit: normale stand-by
- Rood:
  - Wanneer “HDMI PassThrough” is ingesteld op “On” (👉 blz. 77)
  - Wanneer “HDMI Control” is ingesteld op “On” (👉 blz. 78)
  - Wanneer “BluetoothStandby” is ingesteld op “On” (👉 blz. 89)

### 3 SOURCE SELECT-regelaar

Hiermee selecteert u de ingangsbron. (👉 blz. 37)

### 4 Afstandsbedieningssensor

Dit ontvangt signalen van de afstandsbediening. (👉 blz. 6)

### 5 Display

Dit toont verschillende types informatie. (👉 blz. 13)

### 6 MASTER VOLUME-regelaar

Dit past het volumeniveau aan. (👉 blz. 38)

### 7 Voorkeuzezender-toetsen tuner (TUNER PRESET CH +, -)

Hiermee selecteert u de voorkeuzezenders. (👉 blz. 50)

### 8 Afstemtoetsen (TUNE +, -)

Hiermee selecteert u een FM- of AM-uitzending. (👉 blz. 45)

### 9 DIMMER-toets

Bij elke druk op de toets verandert de helderheid van het scherm. (👉 blz. 90)

### 10 STATUS-toets

Bij elke druk op de toets verandert de statusinformatie die op het scherm wordt getoond.



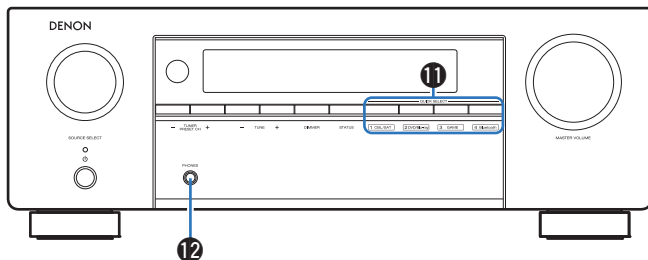

### 11 QUICK SELECT-toetsen

Met één druk op een van deze knoppen kunt u verschillende instellingen oproepen die voor elke toets zijn geregistreerd, zoals de instellingen voor de ingangsbron, het volumeniveau en de geluidsmodus. (☞ blz. 65)

### 12 Hoofdtelefoonaansluiting (PHONES)

Wordt gebruikt voor het aansluiten van een hoofdtelefoon. Wanneer de hoofdtelefoon op deze aansluiting is aangesloten, zal er niet langer audio worden weergegeven via de aangesloten luidsprekers of via de SUBWOOFER-aansluitingen.

#### OPMERKING

- Zet het volume niet te hoog wanneer u met de hoofdtelefoon luistert, om gehoorverlies te voorkomen.

## Display

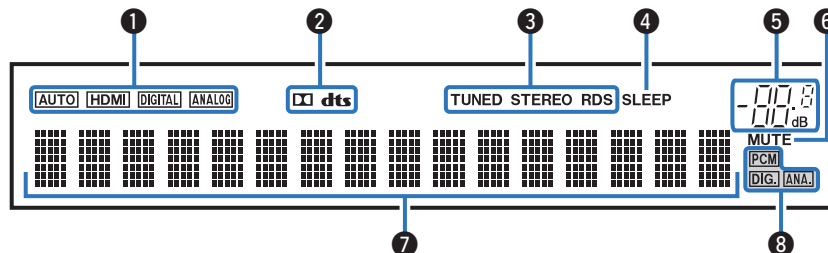

### 1 Ingangsmodusindicators

Deze lichten op volgens de instellingen van de audio-ingangsmodus van elke ingangsbron. (👉 blz. 82)

### 2 Decoderindicator

Deze lichten op wanneer er Dolby- of DTS-signalen worden ingevoerd of wanneer de Dolby- of DTS-decoder wordt uitgevoerd.

### 3 Tuner ontvangstmodus indicators

Deze indicators lichten op wanneer de ingangsbron is ingesteld op "Tuner" om de ontvangstmomstandigheden aan te geven.

**TUNED** : Deze indicator licht op als goed op de zender is afgestemd.

**STEREO**: Licht op wanneer FM stereo uitzendingen worden ontvangen.

**RDS** : Deze indicator licht op wanneer RDS-uitzendingen worden ontvangen.

### 4 Inslaaptimerindicator

Dit licht op wanneer de slaapmodus is geselecteerd. (👉 blz. 63)

### 5 Volume-indicator

### 6 MUTE-indicator

Dit knippert wanneer het geluid gedempt is. (👉 blz. 38)

### 7 Informatiedisplay

Hier worden de naam van de ingangsbron, de geluidsmodus, de instelwaarden en overige informatie getoond.

### 8 Ingangssignaalindicators

De respectieve indicator zal oplichten volgens het ingangssignaal. (👉 blz. 82)



## Achterpaneel

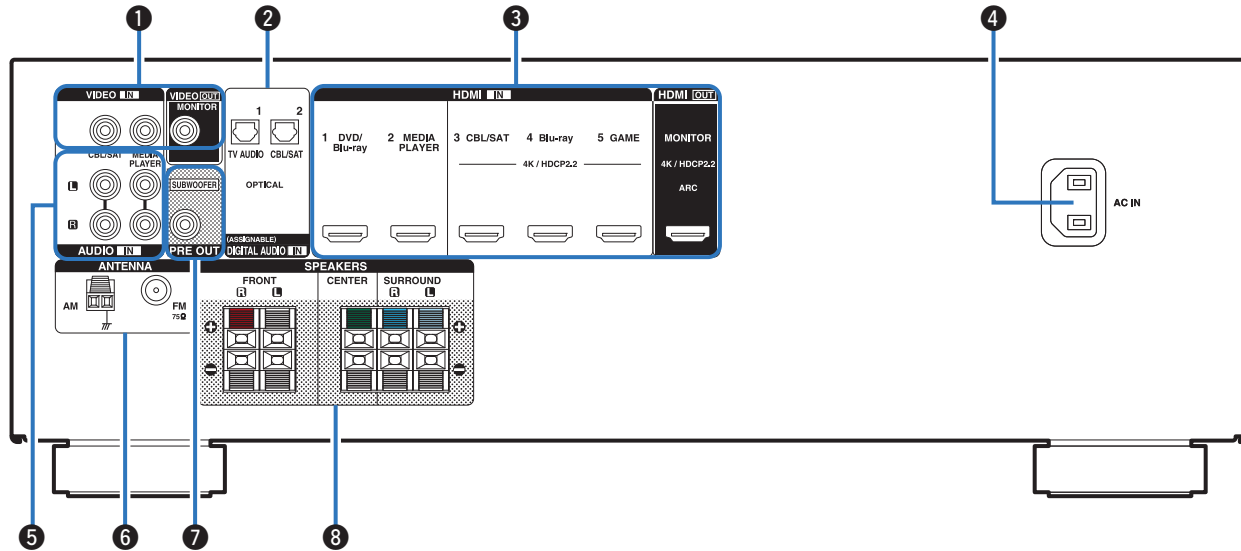

Raadpleeg de volgende bladzijde voor details.

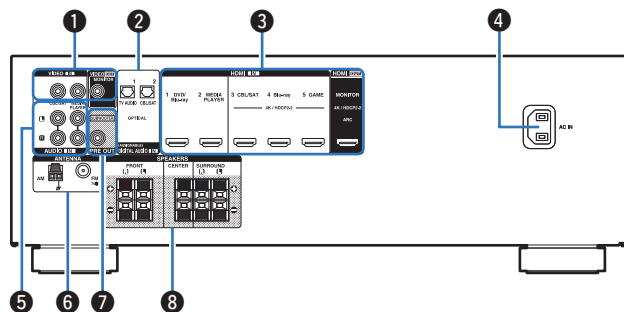

### 1 VIDEO-aansluitingen (VIDEO)

Wordt gebruikt voor het aansluiten van apparaten die zijn uitgerust met videoaansluitingen.

- “Aansluiting 3: Tv zonder een HDMI-aansluiting” (🔗 blz. 28)
- “Een set-top box (satellietuner/kabel-TV) aansluiten” (🔗 blz. 30)

### 2 Digitale audio-aansluitingen (DIGITAL AUDIO)

Wordt gebruikt voor het aansluiten van apparaten die zijn uitgerust met digitale audio-aansluitingen.

- “Aansluiting 2: tv uitgerust met een HDMI-aansluiting en niet compatibel met ARC (Audio Return Channel)” (🔗 blz. 27)
- “Aansluiting 3: Tv zonder een HDMI-aansluiting” (🔗 blz. 28)
- “Een set-top box (satellietuner/kabel-TV) aansluiten” (🔗 blz. 30)

### 3 HDMI-aansluitingen

Wordt gebruikt voor het aansluiten van apparaten die zijn uitgerust met HDMI-aansluitingen.

- “Aansluiting 1: Tv uitgerust met een HDMI-aansluiting en compatibel met de ARC-functie (Audio Return Channel)” (🔗 blz. 26)
- “Aansluiting 2: tv uitgerust met een HDMI-aansluiting en niet compatibel met ARC (Audio Return Channel)” (🔗 blz. 27)
- “Een set-top box (satellietuner/kabel-TV) aansluiten” (🔗 blz. 30)
- “Een DVD-speler of Blu-ray Disc-speler aansluiten” (🔗 blz. 31)
- “Een spelcomputer of videocamcorder aansluiten” (🔗 blz. 32)

### 4 AC Netingang (AC IN)

Wordt gebruikt voor het aansluiten van het netsnoer. (🔗 blz. 35)

### 5 Analoge audio-aansluitingen (AUDIO)

Wordt gebruikt voor het aansluiten van apparaten die zijn uitgerust met analoge audio-aansluitingen. (🔗 blz. 30)

### 6 FM/AM-antenneaansluitingen (ANTENNA)

Wordt gebruikt voor het aansluiten van FM-antennes en AM-raamantennes. (🔗 blz. 33)

### 7 PRE OUT-aansluitingen

Wordt gebruikt voor het aansluiten van een subwoofer met ingebouwde versterker. (🔗 blz. 23)

### 8 Luidsprekeraansluitingen (SPEAKERS)

Wordt gebruikt voor het aansluiten van luidsprekers. (🔗 blz. 22)



## Afstandsbediening

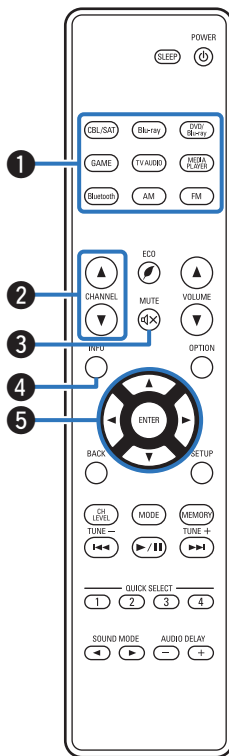

### 1 Ingangsbronkeuze-toetsen

Hiermee kunt u de ingangsbron selecteren. (👉 blz. 37)

### 2 Kanaaltoetsen (CHANNEL ▲▼)

Hiermee kunt u radiozenders selecteren die als voorkeurzenders zijn ingesteld. (👉 blz. 50)

### 3 MUTE-toets (🔇)

Dit dempt de uitgevoerde audio. (👉 blz. 38)

### 4 Informatietoets (INFO)

Dit toont de statusinformatie op het tv-scherm. (👉 blz. 92)

### 5 Cursortoetsen (▲▼◀▶)

Hiermee selecteert u items.



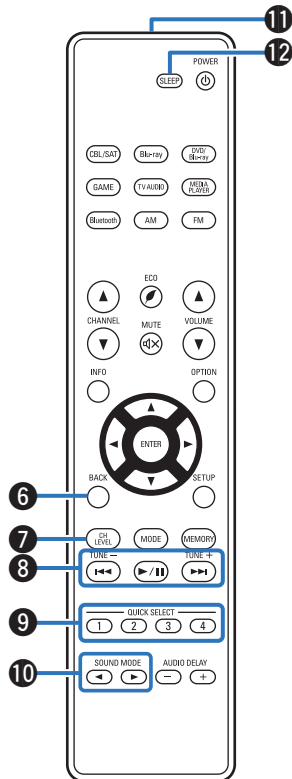

**6 BACK-toets**

Hiermee keert u terug naar het vorige scherm.

**7 Toets kanaalniveau (CH LEVEL)**

Het volume van de luidsprekers aanpassen. (🔗 blz. 62)

**8 Systeemoetsen**

Hiermee kunt u met weergave verwante bewerkingen uitvoeren.

**Knop voor naar beneden afstemmen / naar boven afstemmen (TUNE +, -)**

Hiermee selecteert u een FM- of AM-uitzending. (🔗 blz. 45)

**9 QUICK SELECT-toetsen (1 – 4)**

Hiermee roept u de instellingen op die voor elke knop zijn geregistreerd, zoals de ingangsbron, het volumeniveau en de geluidsmodusinstellingen. (🔗 blz. 65)

**10 SOUND MODE-toetsen (◀▶)**

Hiermee selecteert u de geluidsmodus. (🔗 blz. 57)

**11 Signaalzender van de afstandsbediening**

Dit verzendt signalen van de afstandsbediening. (🔗 blz. 6)

**12 SLEEP-toets**

Hiermee stelt u de slaaptimer in. (🔗 blz. 63)



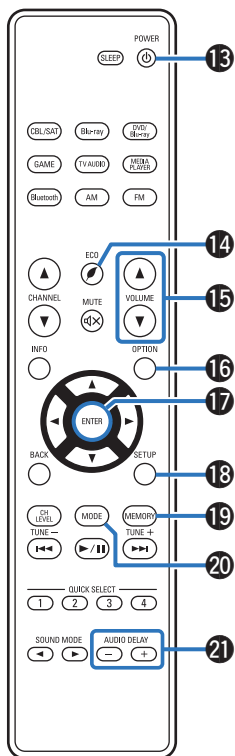

### 13 POWER-toets (⏻)

Hiermee schakelt u de voeding in/uit. (👉 blz. 37)

### 14 Toets ECO-modus (🌿)

Hiermee schakelt u naar de ECO-modus. (👉 blz. 87)

### 15 VOLUME-toetsen (▲▼)

Hiermee past u het volumeniveau aan. (👉 blz. 38)

### 16 OPTION-toets

Dit toont het optiemenu op het tv-scherm.

### 17 ENTER-toets

Dit bepaalt de selectie.

### 18 SETUP-toets

Dit toont het menu op het tv-scherm. (👉 blz. 70)

### 19 Voorkeuzegeheugentoets (MEMORY)

Het huidige zendstation dat als voorkeuzezender is ingesteld. (👉 blz. 50)

### 20 Selectietoets afstemmodus (MODE)

Hiermee wordt de afstemmodus geschakeld. (👉 blz. 45)

### 21 AUDIO DELAY-toetsen (+, -)

Compenseert voor de onjuiste timing tussen video en audio. (👉 blz. 75)



## ■ Inhoud







De luidsprekers aansluiten	20
Een TV aansluiten	25
Een weergaveapparaat aansluiten	29
Een FM/AM-antenne aansluiten	33
Het netsnoer aansluiten	35

### OPMERKING

- Steek de stekker van het netsnoer pas in het stopcontact nadat alle verbindingen zijn gemaakt. Wanneer "Setup Assistant" echter wordt uitgevoerd, volgt u de instructies op het scherm "Setup Assistant" (bladzijde 7 in de afzonderlijke "Beknopte handleiding") voor het aansluiten. (Tijdens de werking van de "Setup Assistant" wordt er geen stroom via de in- en uitgangsaansluitingen geleverd.)
- Bind netsnoeren en aansluitsnoeren of verschillende aansluitsnoeren niet samen tot een bundel. Dat kan brom of ruis veroorzaken.

## ■ Kabels die voor aansluitingen worden gebruikt

Zorg voor de nodige kabels volgens de apparaten die u wilt aansluiten.

Luidsprekerkabel	
Subwoofer Kabel	
HDMI-kabel	
Videokabel	
Optische kabel	
Audiokabel	

## De luidsprekers aansluiten

Installeer de luidsprekers en sluit ze aan op dit toestel. (“Installatie luidsprekers” (🔧 blz. 20), “Luidsprekeraansluiting” (🔧 blz. 22))

### Installatie luidsprekers

Bepaal het luidsprekersysteem afhankelijk van het aantal luidsprekers dat u gebruikt en installeer elke luidspreker en subwoofer in de kamer. De luidsprekerinstallatie wordt toegelicht aan de hand van dit voorbeeld van een standaardinstallatie.

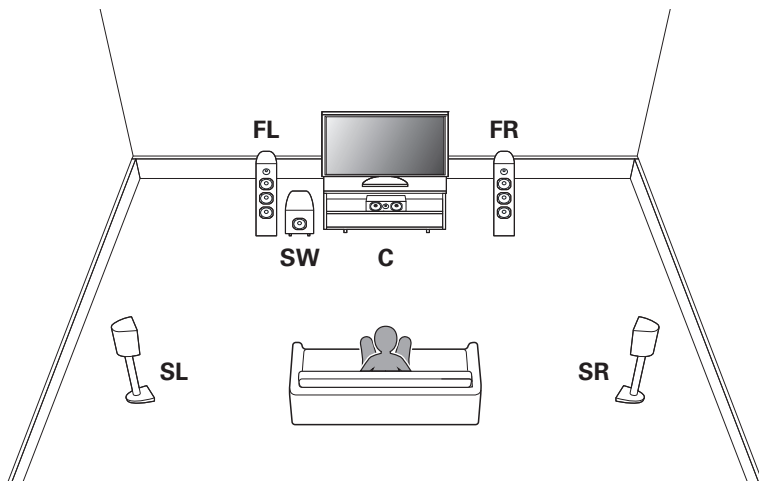

#### FL/FR

(Voorluidspreker links/rechts):

Plaats de linker- en rechterluidsprekers FRONT op een gelijke afstand van de hoofdluisterpositie. De afstand tussen elke luidspreker en uw tv moeten ook dezelfde zijn.

#### C

(Middenluidspreker):

Plaats de CENTER-luidspreker vooraan en in het midden van de tv, tussen de luidsprekers vooraan links en rechts.

#### SL/SR

(Surroundluidspreker links/rechts):

Plaats de SURROUND linker- en rechterluidsprekers op een gelijke afstand van de linker- en rechterzijde van de hoofdluisterpositie.

#### SW

(Subwoofer):

Plaats de SUBWOOFER op een handige locatie dicht bij de voorluidsprekers.





- Gebruik de onderstaande afbeelding als richtlijn voor de hoogte waarop elke luidspreker moet worden geïnstalleerd. De hoogte hoeft niet exact dezelfde te zijn.

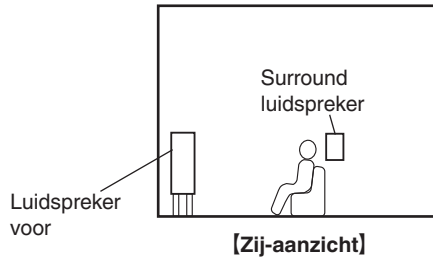

## ■ Indien 5.1-kanaals luidsprekers zijn geïnstalleerd

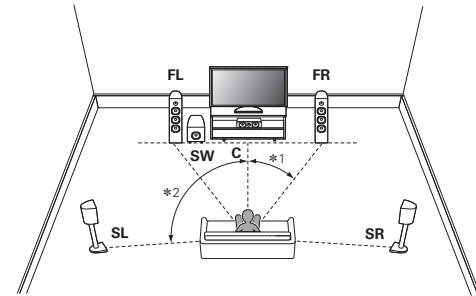

\*1 22° - 30° \*2 120°



## Luidsprekeraansluiting

Hier sluiten we de luidsprekers in de kamer aan op dit toestel. Dit gedeelte beschrijft u, aan de hand van typisch voorbeelden, hoe u ze kunt aansluiten.

### OPMERKING

- Trek de stekker van het netsnoer uit het stopcontact voordat u de luidsprekers aansluit. Schakel ook de subwoofer uit.
- Sluit de luidsprekerkabels zodanig aan, dat er geen kerndraden uit de luidsprekeraansluitingen steken. Het beveiligingscircuit kan geactiveerd worden wanneer de kerndraden in contact komen met het achterpaneel of wanneer de + en – draden met elkaar contact maken. (“Beveiligingscircuit” (☞ blz. 118))
- Raak de luidsprekeraansluitingen nooit aan terwijl het netsnoer is aangesloten. Dit kan een elektrische schok veroorzaken. Wanneer “Setup Assistant” (bladzijde 7 in de afzonderlijke “Snelhandleiding”) wordt uitgevoerd, volgt u de instructies op het scherm “Setup Assistant” voor de aansluitingen. (Er wordt geen stroom geleverd naar de luidsprekeraansluitingen terwijl de “Setup Assistant” actief is.)
- Gebruik luidsprekers met een impedantie van 6 – 16 Ω/ohm.

## ■ De luidsprekerkabels aansluiten

Controleer de kanalen links (L) en rechts (R) en de polariteiten + (rood) en – (zwart) op de luidsprekers die op dit toestel worden aangesloten, en zorg dat u de kanalen en polariteiten correct aansluit.

- 1 Pel ongeveer 10 mm van de omhulling van het uiteinde van de luidsprekerkabel en draai de kerndraad stevig of sluit het uiteinde vast.**



- 2 Druk op de hendel op de luidsprekeraansluiting.**



- 3 Houd de hendel op de luidsprekeraansluiting vast, stop de kerndraad van de luidsprekerkabel volledig in de luidsprekeraansluiting.**



- 4 Neem uw vinger van de hendel op de luidsprekeraansluiting.**



## ■ De subwoofer aansluiten

Gebruik een subwooferkabel om de subwoofer aan te sluiten.

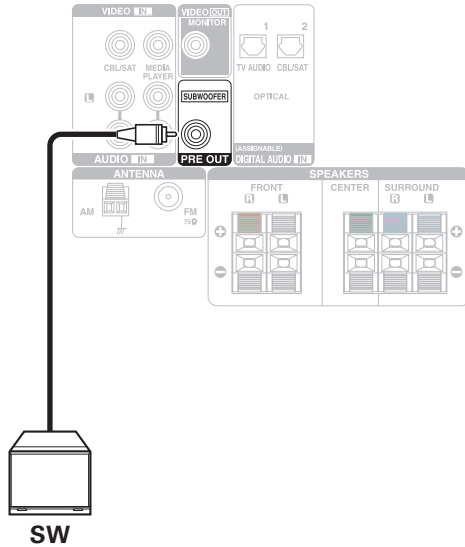

## Standaardconfiguratie en aansluiting luidspreker

Dit wordt gebruikt voor een standaard 5.1-kanaals surroundsysteem. Geluidsmodi zoals Dolby Pro Logic II worden ondersteund.

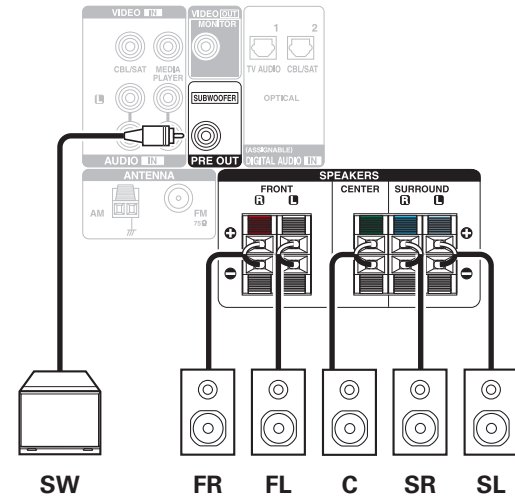
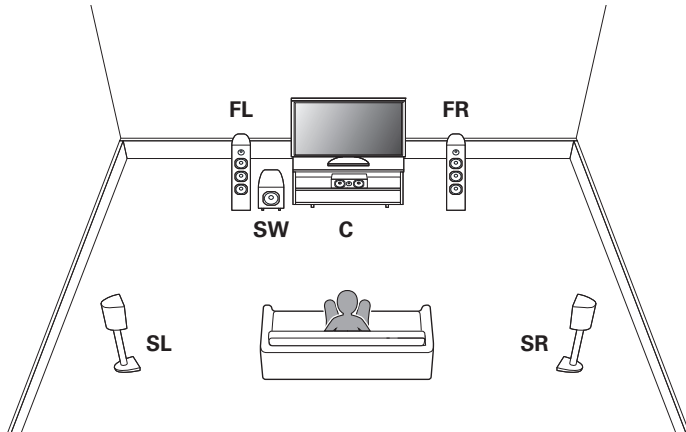



## Een TV aansluiten

Sluit een tv aan op dit toestel zodat de invoervideo wordt uitgevoerd naar de tv. U kunt op dit toestel ook genieten van de audio van de tv.

De manier van aansluiten van de tv is afhankelijk van de aansluitingen en functies die zijn voorzien op de tv.

De ARC (Audio Return Channel)-functie speelt het geluid van de TV af op dit toestel door het TV-geluidssignaal via een HDMI-kabel naar dit toestel te sturen.

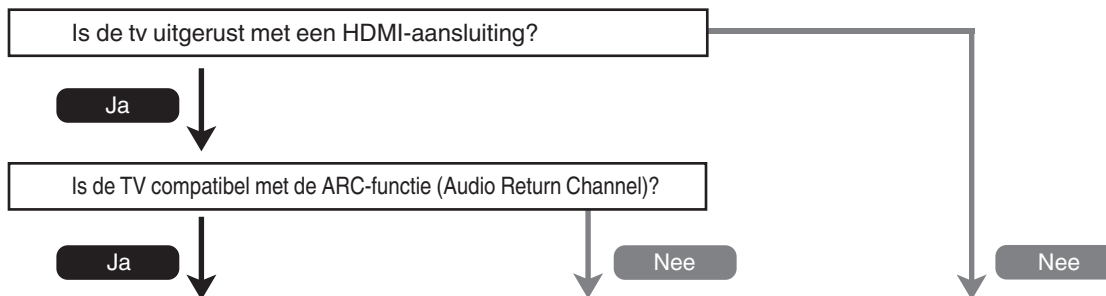

**“Aansluiting 1: Tv uitgerust met een HDMI-aansluiting en compatibel met de ARC-functie (Audio Return Channel)”** (🔧 blz. 26)

**“Aansluiting 2: tv uitgerust met een HDMI-aansluiting en niet compatibel met ARC (Audio Return Channel)”** (🔧 blz. 27)

**“Aansluiting 3: Tv zonder een HDMI-aansluiting”** (🔧 blz. 28)



## Aansluiting 1: Tv uitgerust met een HDMI-aansluiting en compatibel met de ARC-functie (Audio Return Channel)

Gebruik een HDMI-kabel voor het aansluiten van een tv die compatibel is met de ARC-functie, op dit toestel. Stel “HDMI Control” in op “On” wanneer u een tv gebruikt die de ARC-functie ondersteunt. (👉 blz. 78)

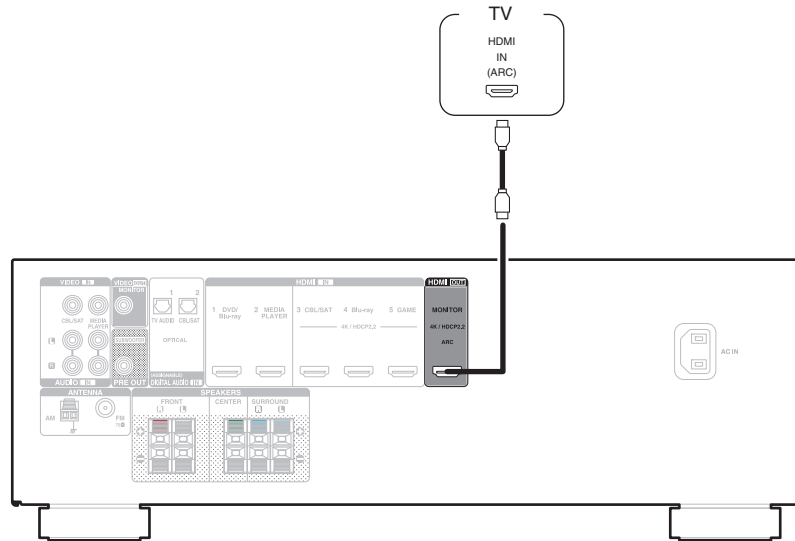

## Aansluiting 2: tv uitgerust met een HDMI-aansluiting en niet compatibel met ARC (Audio Return Channel)

Gebruik een HDMI-kabel om de tv aan te sluiten op dit toestel.

Om audio van de tv te beluisteren op dit toestel, gebruikt u een optische kabel voor het aansluiten van de tv op dit toestel.

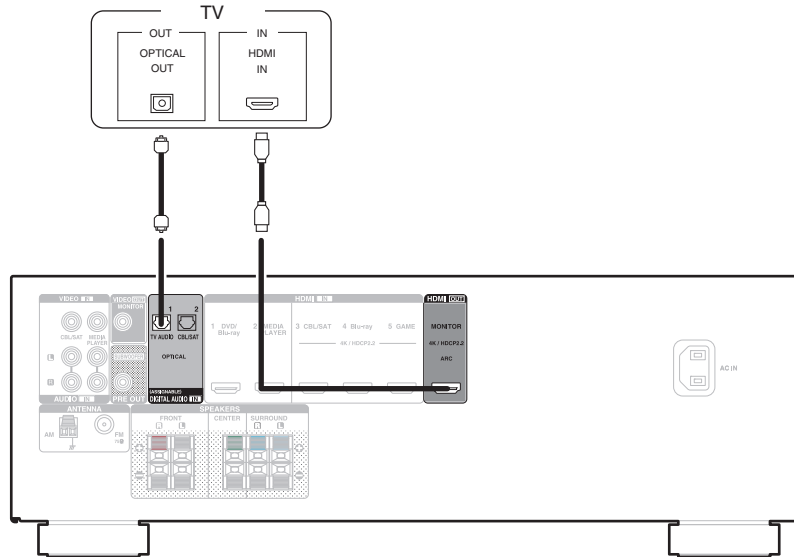

## Aansluiting 3: Tv zonder een HDMI-aansluiting

Gebruik een videokabel om de tv aan te sluiten op dit toestel.

Om audio van de tv te beluisteren op dit toestel, gebruikt u een optische kabel voor het aansluiten van de tv op dit toestel.

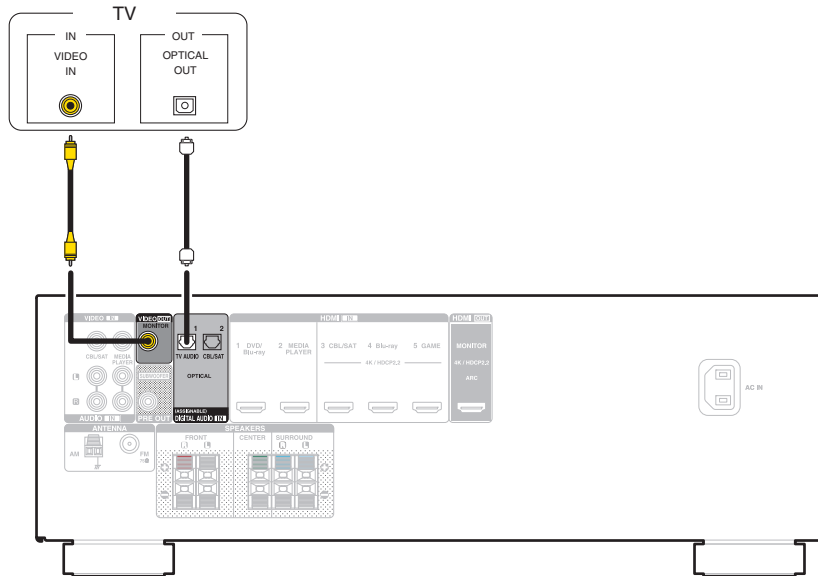

## Een weergaveapparaat aansluiten

Dit toestel is uitgerust met twee soorten video-ingangen (HDMI en composiet video) en drie soorten audio-ingangen (HDMI, digitale audio en audio). Selecteer de ingangen op dit toestel volgens de aansluitingen van het apparaat dat u wilt aansluiten. Als het apparaat dat is aangesloten op dit toestel, is uitgerust met een HDMI-aansluiting, is het aanbevolen HDMI-aansluitingen te gebruiken. In de HDMI-aansluiting kunnen audio- en videosignalen worden verzonden via één HDMI-kabel.

- “Een set-top box (satelliet tuner/kabel-TV) aansluiten” (🔗 [blz. 30](#))
- “Een DVD-speler of Blu-ray Disc-speler aansluiten” (🔗 [blz. 31](#))
- “Een spelcompu ter of videocamcorder aansluiten” (🔗 [blz. 32](#))



- Sluit apparaten aan op dit toestel zoals aangegeven door de ingangsbronnen die op de audio/video-ingangen van dit toestel zijn gedrukt.
- De bron die is toegewezen aan de OPTICAL 1- en OPTICAL 2-aansluitingen kan worden gewijzigd. Zie “Input Assign” over het wijzigen van de ingangsbron die is toegewezen aan de ingangsaansluitingen. (🔗 [blz. 81](#))
- Voor weergave van audiosignalen die naar dit toestel worden ingevoerd met een via HDMI verbonden TV, moet u “HDMI Audio Out” instellen op “TV”. (🔗 [blz. 77](#))
- Om te genieten van inhoud die auteursrechtelijk is beschermd door HDCP 2.2, gebruikt u een weergaveapparaat en een tv die alleen met HDCP 2.2 compatibel is.
- Om te genieten van 4K-inhoud of inhoud die auteursrechtelijk is beschermd door HDCP 2.2, sluit u het apparaat aan op de HDMI 3-, HDMI 4- of HDMI 5-ingang.



## Een set-top box (satellietuner/kabel-TV) aansluiten

Deze toelichting gebruikt de aansluiting met een satellietuner/kabel-tv STB als voorbeeld.

Selecteer de ingangen op dit toestel volgens de aansluitingen van het apparaat dat u wilt aansluiten.

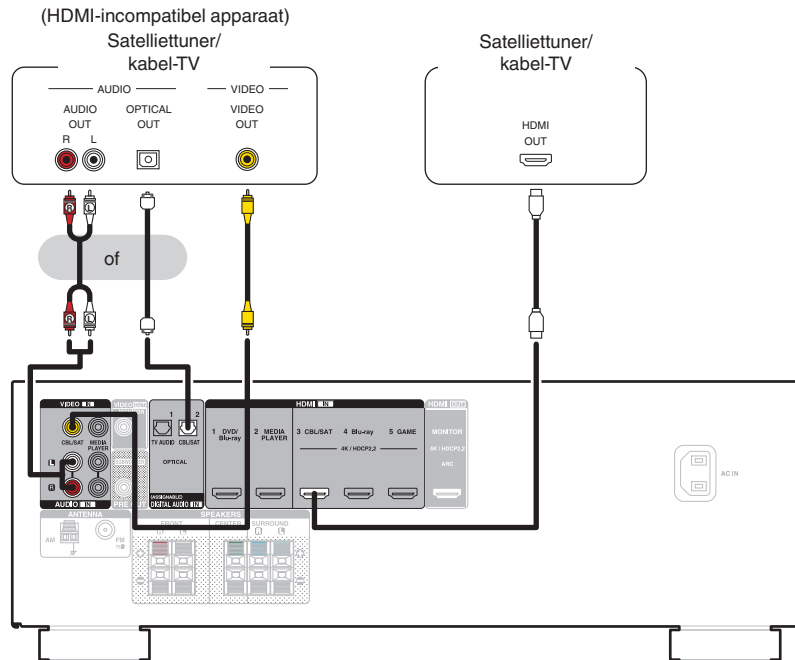

## Een DVD-speler of Blu-ray Disc-speler aansluiten

Deze toelichting gebruikt de aansluiting met een DVD-speler of Blu-ray Disc-speler als voorbeeld.

Wanneer u een 4K-/HDCP 2.2-compatibele speler aansluit, moet u deze aansluiten op de HDMI 3-, HDMI 4- of HDMI 5-ingang.

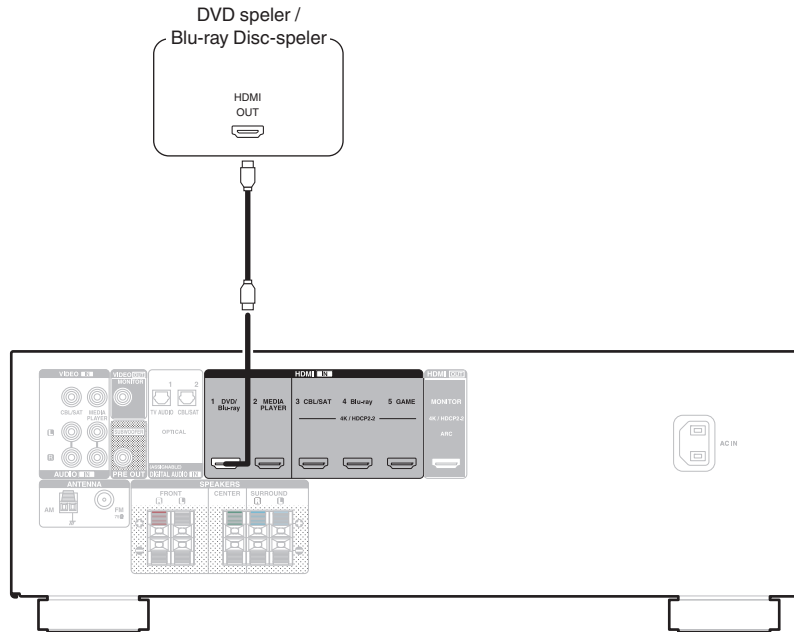

## Een spelcompu ter of videocamcorder aansluiten

In deze toelichting wordt de aansluiting met een spelcomputer als voorbeeld gebruikt.

Sluit een weergaveapparaat op dit toestel aan, zoals een spelcomputer of een videocamcorder.

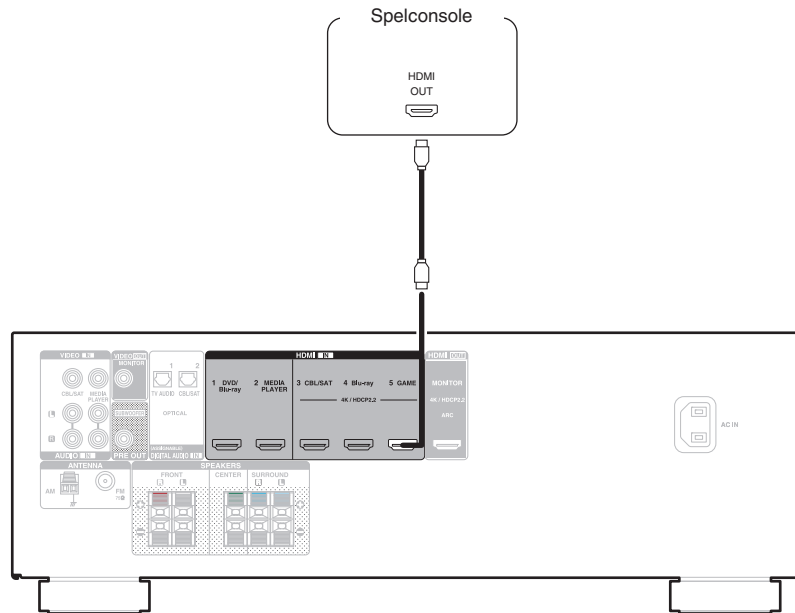



## Een FM/AM-antenne aansluiten

Sluit de antenne aan, stem af op een uitzending en verplaats dan de antenne naar de locatie waar er het minste ruis is. Gebruik dan tape, enz. om de antenne te bevestigen op deze locatie. ("Luisteren naar FM/AM-uitzendingen" (☞ blz. 44))



- Als u geen goed radiosignaal kunt ontvangen, raden we aan een buitenantenne te plaatsen. Vraag inlichtingen bij de verkoper van het toestel.

### OPMERKING

- Zorg dat de stroomaansluitingen van de AM-raamantenne geen metalen onderdelen van het paneel aanraakt.

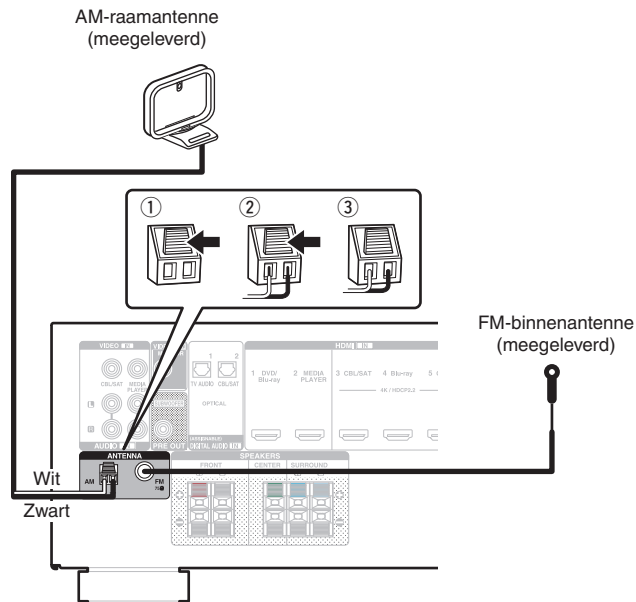

## ■ De AM-raamantenne gebruiken

### Hangend aan een muur

Hang de raamantenne zonder enige aanpassing rechtstreeks aan de muur.

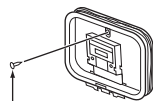

Spijker, nagel, e.d.

### Losstaand

Gebruik de hierboven getoonde procedure voor de aansluiting. Raadpleeg voor de montage het hoofdstuk "Montage AM-raamantenne".

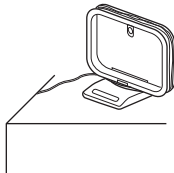

## ■ Montage AM-raamantenne

- 1 Plaats het standgedeelte door de onderkant van de raamantenne vanaf de achterkant en buig het naar voren.
- 2 Plaats het uitstekende gedeelte in het vierkante gat op de standaard.

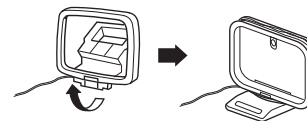
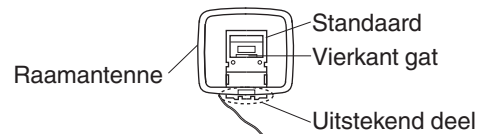

## Het netsnoer aansluiten

Stop de stekker in het stopcontact nadat u alle aansluitingen hebt voltooid.

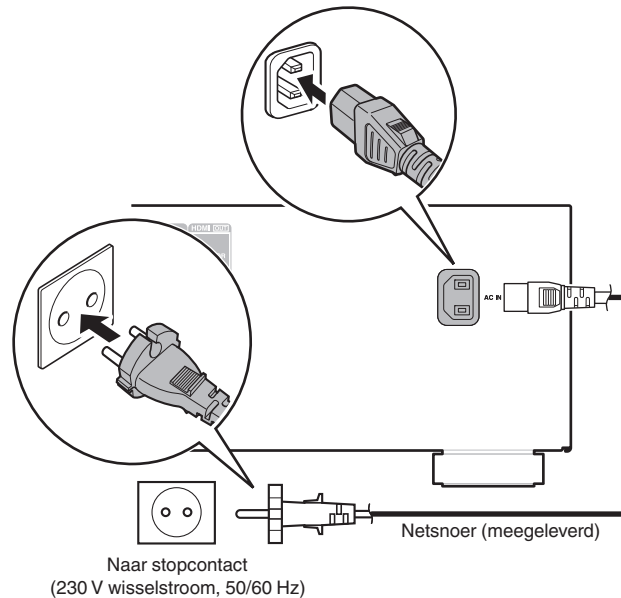

## ■ Inhoud

### Basisbediening

De stroom inschakelen	37
De ingangsbron selecteren	37
Het volume instellen	38
Het geluid tijdelijk onderbreken (Dempen)	38
Een geluidsmodus selecteren	57

### Een apparaat afspelen

DVD speler / Blu-ray Disc-speler afspelen	38
Muziek beluisteren op een Bluetooth-apparaat	39
Luisteren naar FM/AM-uitzendingen	44

### Handige functies

Handige functies	52
HDMI-besturingsfunctie	61
Het volume van elk kanaal aanpassen volgens de ingangsbron (Ch Level Adjust)	62
Slaaptimerfunctie	63
Quick select plus-functie	65



# Basisbediening

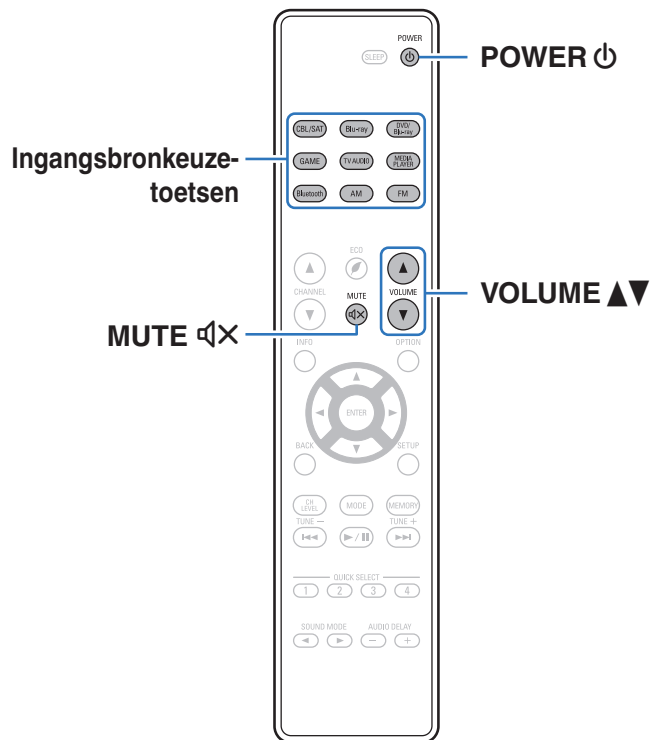

## De stroom inschakelen

**1** Druk op POWER om het toestel aan te zetten.



- U kunt op de selectieknop voor de ingangsbron drukken wanneer het toestel in stand-by-modus is om de voeding in te schakelen.
- U kunt de stroom ook in stand-by zetten door op het hoofdtoestel op te drukken.

## De ingangsbron selecteren

**1** Druk op de selectieknop voor de ingangsbron die u wilt afspelen.

De gewenste ingangsbron kan rechtstreeks worden geselecteerd.



- U kunt de ingangsbron ook selecteren door aan de SOURCE SELECT op het hoofdtoestel te draaien.



## Het volume instellen

### 1 Gebruik **VOLUME ▲▼** om het volume in te stellen.





- Het variabele bereik hangt af van de signaalbron en kanaalniveau-instelling.
- U kunt het hoofdvolume tevens regelen met **MASTER VOLUME** op het hoofdtoestel.

## Het geluid tijdelijk onderbreken (Dempen)

### 1 Druk op **MUTE** .

- De **MUTE**-indicator op het display knippert.
-  **X** verschijnt op het TV-scherm.



- Het geluid wordt verlaagd tot het niveau dat is ingesteld op "Mute Level" in het menu. ( blz. 76)
- Druk nogmaals op **MUTE**  om de dempingsfunctie te annuleren. De dempingsfunctie kan ook worden geannuleerd door het hoofdvolume in te stellen.

## DVD speler / Blu-ray Disc-speler afspelen

Het volgende beschrijft de procedure voor het afspelen van DVD/Blu-ray Disc-spelers.

### 1 Op afspelen voorbereiden.

- ① Zet de TV en subwoofer en speler aan.
- ② Zet de invoer van de TV in op dit toestel.

### 2 Druk op **POWER** om het toestel aan te zetten.

### 3 Druk op **DVD/Blu-ray (4K niet ondersteund)** of **Blu-ray (4K ondersteund)** om de ingangsbron van de weer te geven speler te schakelen.

### 4 Speel de **DVD-speler** of **Blu-ray Disc-speler** af.

### ■ **Surroundweergave** ( blz. 57)



## Muziek beluisteren op een Bluetooth-apparaat

Muziekbestanden die zijn opgeslagen op Bluetooth-apparaten zoals smartphones, digitale muziekspelers enz. kunnen op dit toestel worden beluisterd door dit toestel te koppelen met en aan te sluiten op het Bluetooth-apparaat.

Communicatie is mogelijk tot een bereik van ongeveer 10 m.

### OPMERKING

- Om muziek af te spelen vanaf een Bluetooth-apparaat, moet het Bluetooth-apparaat het A2DP-profiel ondersteunen.

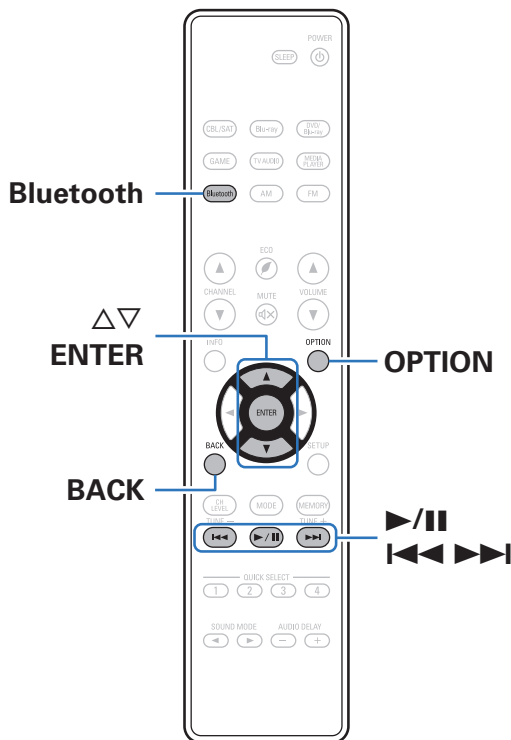

## Muziek afspelen vanaf een Bluetooth-apparaat

Om muziek van een Bluetooth-device te beluisteren op dit toestel, moet het Bluetooth-apparaat eerst met dit toestel worden gekoppeld.

Zodra het Bluetooth-apparaat is gekoppeld, hoeft dit niet opnieuw te gebeuren.

### 1 Druk op Bluetooth om de ingangsbron over te schakelen naar “Bluetooth”.

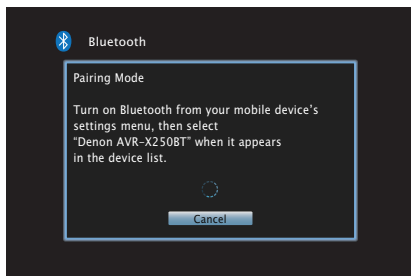

Wanneer u het toestel voor de eerste keer gebruikt, gaat het toestel automatisch naar de koppelmodus en verschijnt “Pairing...” op het display van het toestel.

### 2 Activeer de Bluetooth-instellingen op uw mobiel apparaat.

### 3 Selecteer dit toestel wanneer de naam ervan verschijnt in de lijst van apparaten die wordt weergegeven op het scherm op het Bluetooth-apparaat.

Sluit het Bluetooth-apparaat aan terwijl “Pairing” wordt weergegeven op het display van het toestel.

Maak de verbinding met het Bluetooth-apparaat zo dicht mogelijk bij het toestel (ca. 1 m).

### 4 Speel muziek af met elke app op uw Bluetooth-apparaat.



- Het Bluetooth-apparaat kan ook worden bediend via de afstandsbediening van dit toestel.
- Wanneer de ingangsbron de volgende keer naar Bluetooth wordt geschakeld, maakt dit toestel automatisch verbinding met het laatste Bluetooth-apparaat waarmee het was verbonden.



- Voer “0000” in wanneer het wachtwoord wordt gevraagd op het scherm van het Bluetooth-apparaat.





Bedieningstoetsen	Functie
	Weergave / Pauze
	Naar vorige/volgende track springen (Ingedrukt houden) Snel vooruit-/ Terugspoelen
ENTER	Weergave / Pauze (Ingedrukt houden) Stop
	Naar vorige/volgende track springen (Ingedrukt houden) Snel vooruit-/ Terugspoelen







- Er worden Engelse letters, cijfers en bepaalde symbolen weergegeven. Incompatibele tekens worden als “.” (punt).

#### OPMERKING

- Om het Bluetooth-apparaat te bedienen met de afstandsbediening van dit toestel, moet het Bluetooth-apparaat het AVRCP-profiel ondersteunen.
- Er is geen garantie dat de afstandsbediening van dit toestel zal werken met alle Bluetooth-apparaten.
- Afhankelijk van het type Bluetooth-apparaat, voert dit toestel audio uit die gekoppeld is aan de volume-instelling op het Bluetooth-apparaat.

#### ■ Bewerkingen die toegankelijk zijn via het optiemenu

- “Koppelen met andere Bluetooth-apparaten” ( blz. 42)
- “Herhaald afspelen uitvoeren (Repeat)” ( blz. 53)
- “Willekeurig afspelen uitvoeren (Random)” ( blz. 53)
- “De toon aanpassen (Tone)” ( blz. 54)
- “Uw gewenste video weergeven tijdens de audioweergave (Video Select)” ( blz. 56)



## Koppelen met andere Bluetooth-apparaten

Een Bluetooth-apparaat koppelen met dit toestel.

- 1 Activeer de Bluetooth-instellingen op uw mobiel apparaat.**
- 2 Druk op OPTION wanneer de ingangsbron “Bluetooth” is.**  
Het scherm met het optiemenu wordt weergegeven.
- 3 Gebruik  $\Delta$ / $\nabla$  om “Pairing Mode” te selecteren en druk vervolgens op ENTER.**  
Het apparaat gaat naar de koppelmodus.
- 4 Selecteer dit toestel wanneer de naam ervan verschijnt in de lijst van apparaten die wordt weergegeven op het scherm op het Bluetooth-apparaat.**



- Dit toestel kan worden gekoppeld met maximaal 8 Bluetooth-apparaten. Wanneer een 9de Bluetooth-apparaat is gekoppeld, wordt dit geregistreerd in plaats van het oudste geregistreerde apparaat.
- Voer “0000” in wanneer het wachtwoord wordt gevraagd op het scherm van het Bluetooth-apparaat.
- Houd Bluetooth op de afstandsbediening minstens 3 seconden ingedrukt om naar de koppelingsmodus te gaan.



## Opnieuw verbinden met dit toestel vanaf een Bluetooth-apparaat

Nadat het koppelen is voltooid, kan het Bluetooth-apparaat worden verbonden zonder dat u enige bewerkingen hoeft uit te voeren op dit toestel.

Deze bewerking moet ook worden uitgevoerd wanneer u het Bluetooth-apparaat schakelt voor weergave.

- 1 Als er momenteel een Bluetooth-apparaat verbonden is, deactiveert u de Bluetooth-instelling van dat apparaat om het los te koppelen.**
- 2 Activeer de Bluetooth-instelling van het aan te sluiten Bluetooth-apparaat.**
- 3 Selecteer dit toestel vanaf de lijst met Bluetooth-apparaten op uw Bluetooth-apparaat.**
- 4 Speel muziek af met elke app op uw Bluetooth-apparaat.**



- Wanneer de voeding van dit toestel is ingeschakeld, wordt de ingangsbron automatisch geschakeld naar "Bluetooth" als een Bluetooth-apparaat wordt aangesloten.
- Wanneer de instelling "BluetoothStandby" van dit toestel is ingesteld op "On", de instelling "Auto-Select" van dit toestel is ingesteld op "On" en een Bluetooth-apparaat in stand-by op de eenheid is aangesloten, wordt de eenheid automatisch ingeschakeld. (🔗 blz. 89)



## Luisteren naar FM/AM-uitzendingen

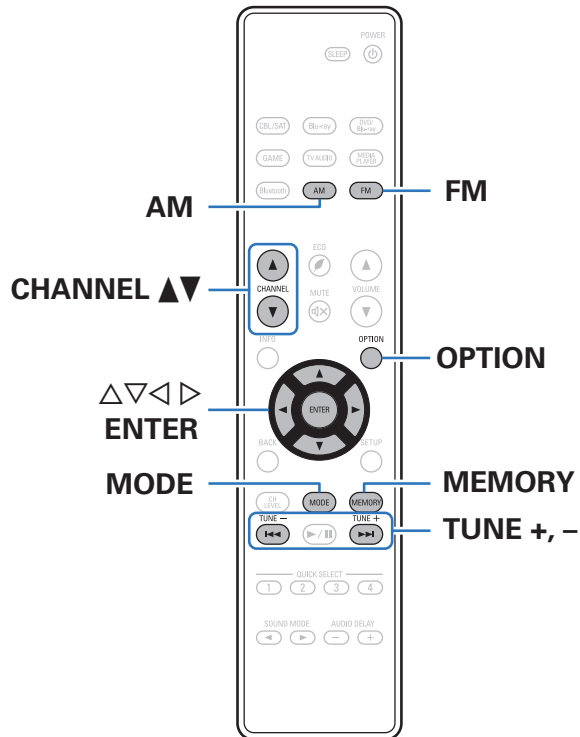

U kunt de ingebouwde tuner van dit toestel gebruiken voor het beluisteren van FM- en AM-uitzendingen.  
Zorg dat u eerst de FM-antenne en de AM-raamantenne aansluit op dit toestel.



## Luisteren naar FM/AM-uitzendingen

- 1 Sluit de antenne aan. (“Een FM/AM-antenne aansluiten” (🔧 blz. 33))
- 2 Druk op FM of AM om de ingangsbron te schakelen naar “FM” of “AM”.

[ TV-scherm ]

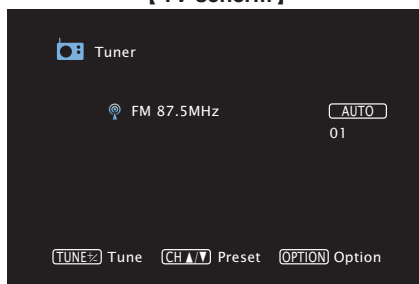

[Display van dit toestel]

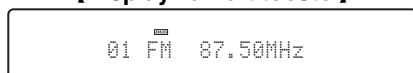

- 3 Druk op MODE om de afstemmingsmodus te selecteren.

**AUTO**  
(Standaard) :

Een ontvangbare radiozender automatisch zoeken en erop afstemmen.

**MANUAL:**

Wijzig de frequentie handmatig met één stap telkens wanneer op de knop wordt gedrukt.

- 4 Druk op TUNE + of TUNE - om de zender waarnaar u wilt luisteren, te selecteren.

Het scannen wordt uitgevoerd tot een beschikbare radiozender is gevonden. Wanneer een radiozender is gevonden, wordt het scannen automatisch gestopt en wordt afgestemd op de zender.



- In de modus “AUTO” kunt u niet afstemmen op radiozenders als de ontvangst niet goed is. Gebruik in dat geval de modus “MANUAL” om af te stemmen.
- U kunt ook het zendstation scannen door op het toestel op TUNE + of TUNE - te drukken.

Bedieningstoetsen	Functie
CHANNEL ▲▼	Hiermee selecteert u de voorkeuzezenders
MODE	De afstemmodus schakelen
MEMORY	Voorkeuzezenders registreren
TUNE +, -	Hiermee selecteert u de radiozender (omhoog/omlaag)



## ■ Bewerkingen die toegankelijk zijn via het optiemenu

- “RDS-zoekfunctie” (🔍 blz. 46)
- “PTY-zoekfunctie” (🔍 blz. 47)
- “TP-zoekfunctie” (🔍 blz. 48)
- “Radiotekst” (🔍 blz. 48)
- “Afstemmen op zenders en automatisch voorkeuzezenders instellen (Auto Preset)” (🔍 blz. 49)
- “Voorkeuzezenders overslaan (Preset Skip)” (🔍 blz. 51)
- “De toon aanpassen (Tone)” (🔍 blz. 54)
- “Uw gewenste video weergeven tijdens de audioweergave (Video Select)” (🔍 blz. 56)

## RDS-zoekfunctie

RDS (werkt alleen op de FM-band) is een zendservice die een zender in staat stelt extra informatie mee te zenden met het normale radioprogrammasignaal.

Gebruik deze functie om automatisch af te stemmen op FM-zenders die een bepaalde RDS-service aanbieden.

De RDS-functie werkt alleen wanneer u RDS-compatibele zenders ontvangt.

- 1 Druk op OPTION wanneer de ingangsbron “FM” is.**  
Het scherm met het optiemenu wordt weergegeven.
- 2 Gebruik  $\Delta$ / $\nabla$  om “RDS Search” te selecteren en druk vervolgens op ENTER.**
- 3 Druk op ENTER.**  
Het zoeken naar RDS-zenders begint automatisch.



## PTY-zoekfunctie

Gebruik deze functie om RDS-zenders te zoeken die een bepaald programmatype (PTY) uitzenden.

PTY geeft het RDS-programmatype aan.

In het onderstaande vindt u een overzicht van de beschikbare programmatypes met de daarbij behorende aanduidingen:

<b>NEWS</b>	Nieuws	<b>WEATHER</b>	Weer
<b>AFFAIRS</b>	Actualiteiten	<b>FINANCE</b>	Financieel
<b>INFO</b>	Informatie	<b>CHILDREN</b>	Kinderprogramma
<b>SPORT</b>	Sport	<b>SOCIAL</b>	Sociale onderwerpen
<b>EDUCATE</b>	Opvoeding	<b>RELIGION</b>	Godsdienst
<b>DRAMA</b>	Drama	<b>PHONE IN</b>	Inbelprogramma
<b>CULTURE</b>	Cultuur	<b>TRAVEL</b>	Reisprogramma
<b>SCIENCE</b>	Wetenschap	<b>LEISURE</b>	Vrije tijd
<b>VARIED</b>	Allerlei	<b>JAZZ</b>	Jazz-muziek
<b>POP M</b>	Popmuziek	<b>COUNTRY</b>	Country-muziek
<b>ROCK M</b>	Rockmuziek	<b>NATION M</b>	Nationale muziek
<b>EASY M</b>	Easy-Listening muziek	<b>OLDIES</b>	Gouwe ouwe
<b>LIGHT M</b>	Licht klassiek	<b>FOLK M</b>	Folk-muziek
<b>CLASSICS</b>	Zwaar klassiek	<b>DOCUMENT</b>	Documentaires
<b>OTHER M</b>	Andere muziek		

- 1 Druk op OPTION wanneer de ingangsbron “FM” is.**  
Het scherm met het optiemenu wordt weergegeven.
- 2 Gebruik  $\Delta\nabla$  om “PTY Search” te selecteren en druk vervolgens op ENTER.**
- 3 Gebruik  $\Delta\nabla$  om het gewenste programmatype op te roepen.**
- 4 Druk op ENTER.**  
Het PTY-zoeken begint automatisch.



## TP-zoekfunctie

TP geeft programma's aan die verkeersinformatie uitzenden.

Hiermee kunt u snel de verkeersomstandigheden bij u in de buurt controleren voordat u van huis gaat.

Gebruik deze functie om RDS-zenders te vinden die verkeersinformatie (TP-zenders) uitzenden.

- 1 Druk op OPTION wanneer de ingangsbron "FM" is.**  
Het scherm met het optiemenu wordt weergegeven.
- 2 Gebruik  $\Delta\nabla$  om "TP Search" te selecteren en druk vervolgens op ENTER.**
- 3 Druk op ENTER.**  
Het TP-zoeken begint automatisch.

## Radiotekst

Met RT kan de RDS-zender tekstberichten uitzenden die op de display kunnen worden getoond.

Wanneer radiotekst wordt ontvangen, verschijnt "Radio text" op de display.

- 1 Druk op OPTION wanneer de ingangsbron "FM" is.**  
Het scherm met het optiemenu wordt weergegeven.
- 2 Gebruik  $\Delta\nabla$  om "Radio Text" te selecteren en druk vervolgens op ENTER.**
- 3 Gebruik  $\triangleleft\triangleright$  om "On" te selecteren en druk vervolgens op ENTER.**
  - Bij ontvangst van een RDS-zender verschijnt de tekstdata van de zender op het display.
  - Wanneer er geen radiotekst wordt uitgezonden, verschijnt de melding "NO TEXT DATA".





## Afstemmen op zenders en automatisch voorkeuzezenders instellen (Auto Preset)

U kunt maximaal 56 zenders automatisch opnieuw laten instellen.

### 1 Druk op **OPTION** wanneer de ingangsbron “FM” is.

Het scherm met het optiemenu wordt weergegeven.

### 2 Gebruik $\Delta$ / $\nabla$ om “Auto Preset” te selecteren en druk vervolgens op **ENTER**.

Het toestel begint automatisch met het afstemmen op radiozenders en het instellen van voorkeuzezenders.

- Wanneer het instellen van de voorkeuzezenders is voltooid, wordt de melding “Completed” ongeveer 5 seconden weergegeven en wordt het scherm met het optiemenu uitgeschakeld.



- Het voorkeuzegeheugen wordt overschreven.



## De huidige zender instellen als voorkeuzezender (Preset Memory)

Uw favoriete radiozenders kunnen in het voorkeuzegeheugen worden opgeslagen om het afstemmen op deze zenders te vereenvoudigen. Er kunnen maximaal 56 voorkeuzezenders worden opgeslagen.

- 1 Stem af op de zender die u als voorkeuzezender wilt opslaan. (“Luisteren naar FM/AM-uitzendingen” (🔧 blz. 45))**
- 2 Druk op MEMORY.**
- 3 Gebruik  $\Delta$ / $\nabla$  om het kanaal te selecteren dat u als voorkeuzezender wilt instellen.**
- 4 Druk op MEMORY.**

Het huidige zendstation dat als voorkeuzezender is ingesteld.

- Herhaal de stappen 1 t/m 4 om andere voorkeuzezenders in te programmeren.

Kanaal	Standaard instellingen
1 – 8	87,50 / 89,10 / 98,10 / 108,00 / 90,10 / 90,10 / 90,10 / 90,10 MHz
9 – 16	522 / 603 / 999 / 1404 / 1611 kHz, 90,10 / 90,10 / 90,10 MHz
17 – 24	90,10 / 90,10 / 90,10 / 90,10 / 90,10 / 90,10 / 90,10 / 90,10 MHz
25 – 32	90,10 / 90,10 / 90,10 / 90,10 / 90,10 / 90,10 / 90,10 / 90,10 MHz
33 – 40	90,10 / 90,10 / 90,10 / 90,10 / 90,10 / 90,10 / 90,10 / 90,10 MHz
41 – 48	90,10 / 90,10 / 90,10 / 90,10 / 90,10 / 90,10 / 90,10 / 90,10 MHz
49 – 56	90,10 / 90,10 / 90,10 / 90,10 / 90,10 / 90,10 / 90,10 / 90,10 MHz

## Luisteren naar voorkeuzezenders

- 1 Gebruik CHANNEL  $\blacktriangle$ / $\blacktriangledown$  om de gewenste voorkeuzezender te selecteren.**



- U kunt ook voorkeuzezenders selecteren door op het hoofdtoestel op TUNER PRESET CH + of TUNER PRESET CH - te drukken.



## Voorkeuzezenders overslaan (Preset Skip)

Voer Auto voorkeuzegeheugen in om alle zenders die in het geheugen kunnen worden ontvangen, op te slaan. Het selecteren van een zender wordt gemakkelijker door onnodige geheugens over te slaan.

### 1 Druk op OPTION wanneer de ingangsbron "FM" of "AM" is.

Het scherm met het optiemenu wordt weergegeven.

### 2 Gebruik $\Delta\nabla$ om "Preset Skip" te selecteren en druk vervolgens op ENTER.

Het scherm voor het "Preset Skip" wordt weergegeven.

### 3 Gebruik $\Delta\nabla$ om de groep zenders die u wilt overslaan, te selecteren.

Sla alle zenders over die in de geselecteerde groep "Preset \*-\*" zijn opgenomen.

(\* is het geselecteerde groepsnummer.)

### 4 Gebruik $\triangleleft\rangle$ om "Skip" te selecteren.

De zender die u hebt geselecteerd, wordt niet weergegeven.

## Voorkeuzezenders overslaan annuleren

### 1 Gebruik $\Delta\nabla$ terwijl het scherm "Preset Skip" wordt weergegeven, om een groep te selecteren die een zender bevat waarvoor het overslaan moet worden geannuleerd.

### 2 Gebruik $\triangleleft\rangle$ om "On" te selecteren.

Het overslaan wordt geannuleerd.



# Handige functies

Dit gedeelte beschrijft hoe u handige functies kunt gebruiken die voor elk invoerapparaat kunnen worden gebruikt.

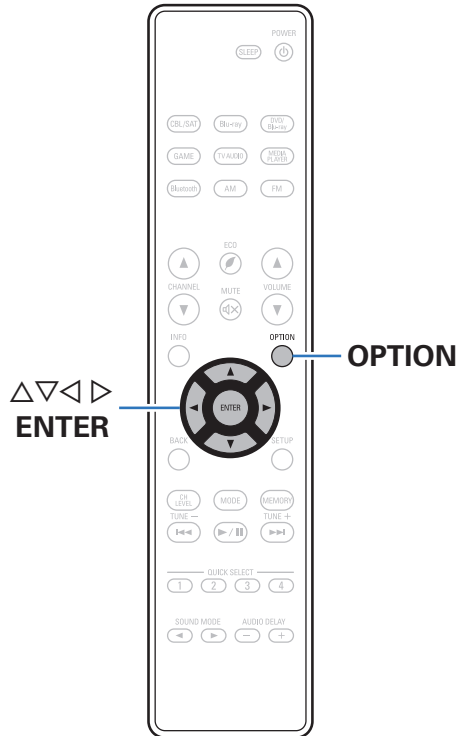

## Herhaald afspelen uitvoeren (Repeat)

### ❑ Ondersteunde ingangsbronnen: Bluetooth

#### 1 Druk op **OPTION** terwijl inhoud wordt afgespeeld.

Het scherm met het optiemenu wordt weergegeven.

#### 2 Gebruik $\Delta\nabla$ om “Repeat” te selecteren en druk vervolgens op **ENTER**.

#### 3 Gebruik $\triangleleft\rangle$ om de modus voor herhaald afspelen te selecteren.

<b>Off</b> (Standaard):	Hiermee wordt de herhaalmodus geannuleerd.
<b>One:</b>	Het afgespeelde bestand wordt herhaald.
<b>All:</b>	Alle bestanden in de afgespeelde map worden herhaald afgespeeld.

#### 4 Druk op **ENTER**.

Het scherm keert terug naar het weergavescherm.

## Willekeurig afspelen uitvoeren (Random)

### ❑ Ondersteunde ingangsbronnen: Bluetooth

#### 1 Druk op **OPTION** terwijl inhoud wordt afgespeeld.

Het scherm met het optiemenu wordt weergegeven.

#### 2 Gebruik $\Delta\nabla$ om “Random” te selecteren en druk vervolgens op **ENTER**.

#### 3 Gebruik $\triangleleft\rangle$ om de modus voor willekeurig afspelen te selecteren.

<b>Off</b> (Standaard):	Schakel random-weergave uit.
<b>On:</b>	Alle tracks in de huidige afspelmapp afspelen in willekeurige volgorde.

#### 4 Druk op **ENTER**.

Het scherm keert terug naar het weergavescherm.



- Telkens wanneer het afspelen van een track is beëindigd, wordt bij willekeurig afspelen een andere willekeurige track geselecteerd tussen de tracks in de map. Het is daarom mogelijk dat u tijdens de willekeurige weergave een bepaalde track meer dan eens hoort.



## De toon aanpassen (Tone)

Past de toonkwaliteit van het geluid aan.

### 1 Druk op **OPTION**.

Het scherm met het optiemenu wordt weergegeven.

### 2 Gebruik $\Delta\nabla$ om "Tone" te selecteren en druk vervolgens op **ENTER**.

Het scherm "Tone" wordt weergegeven.

### 3 Gebruik $\triangleleft\rangle$ om de klankbesturingsfunctie in of uit te schakelen.

<b>On:</b>	Toonaanpassing toestaan (hoge tonen, lage tonen).
------------	---

<b>Off</b> (Standaard) :	Weergave zonder toonaanpassing.
-----------------------------	---------------------------------

### 4 Selecteer "On" in stap 3 en druk op $\nabla$ om het aan te passen geluidsbereik te selecteren.

<b>Bass:</b>	Stelt de lage tonen in.
--------------	-------------------------

<b>Treble:</b>	Stelt de hoge tonen in.
----------------	-------------------------

### 5 Gebruik $\triangleleft\rangle$ om de toon te regelen en druk dan op **ENTER**.

<b>-6 dB – +6 dB</b> (Standaard : 0 dB)
---



- Bewaar "Tone" voor iedere invoerbron.
- U kunt dit niet instellen wanneer de geluidsmodus is ingesteld op "Direct".
- U kunt dit niet instellen wanneer er geen audiosignaal wordt ingevoerd of als in het menu "HDMI Audio Out" is ingesteld op "TV". (z. blz. 77)



## Het luistervolume voor 's nachts optimaliseren (Night Mode)

Compressie van dynamisch bereik (verschil tussen harde en zachte geluiden).

Dit kan worden ingesteld wanneer een Dolby Digital-sigitaal wordt ingevoerd.

### 1 Druk op OPTION.

Het scherm met het optiemenu wordt weergegeven.

### 2 Gebruik $\Delta$ / $\nabla$ om "Night Mode" te selecteren en druk vervolgens op ENTER.

Het scherm voor het instellen van Night Mode wordt weergegeven.

### 3 Gebruik $\triangleleft$ / $\triangleright$ om "Night Mode" te selecteren en druk dan op ENTER.

<b>Low :</b>	Stel de aangepaste waarde op laag.
<b>Medium :</b>	Stel de aangepaste waarde op midden.
<b>High :</b>	Stel de aangepaste waarde op hoog.
<b>Auto :</b>	Regeling automatische compressie van dynamisch bereik aan/uit volgens bron.
<b>Off (Standaard):</b>	Niet instellen.



- "Auto" kan worden ingesteld wanneer een Dolby TrueHD-sigitaal wordt ingevoerd.
- De standaardinstelling is "Off". De standaardinstelling wanneer het ingangssigitaal Dolby TrueHD is, is "Auto".



## Uw gewenste video weergeven tijdens de audioweergave (Video Select)

Dit toestel kan video vanaf een andere bron weergeven op de tv tijdens de audioweergave. U kunt dit instellen voor elke ingangsbron.

### ❑ Ondersteunde ingangsbronnen: FM / AM / Bluetooth

- 1 Druk tijdens de audioweergave op OPTION.**  
Het scherm met het optiemenu wordt weergegeven.
- 2 Gebruik  $\Delta\nabla$  om “Video Select” te selecteren en druk vervolgens op ENTER.**
- 3 Gebruik  $\triangleleft\rangle$  om de modus Videokeuze te selecteren.**

Off (Standaard):	Modus Video select uitschakelen.
On:	Modus Video select inschakelen.
- 4 Druk op  $\triangleleft\rangle$  om de ingangsbron te selecteren voor de video die u wilt afspelen en druk op ENTER.**



- Bewaar “Video Select” voor iedere invoerbron.





## Een geluidsmodus selecteren

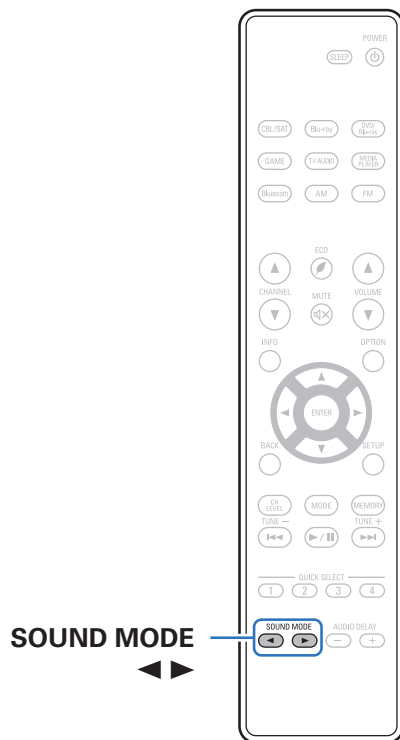

Met dit toestel kunt u genieten van verschillende soorten surround- en stereoweergavemodi.

Meerkanaals audio-indelingen worden geboden in populaire film- en muziekschijfformaten, zoals Blu-ray en DVD, en worden ondersteund door digitale uitzending en zelfs door het streamen van films.

Dit toestel ondersteunt de weergave van nagenoeg al deze meerkanaals audio-indelingen. Het ondersteunt ook surroundweergave van andere audio-indelingen dan meerkanaals audio, zoals 2-kanaals stereo-audio.



- Raadpleeg de hoes of het label van de schijf voor de audioformaten die op de schijf zijn opgenomen.

### Een geluidsmodus selecteren

**1** Druk op **SOUND MODE** ◀▶ om een geluidsmodus te selecteren.



- Als de inhoud die wordt afgespeeld de eerder geselecteerde geluidsmodus niet ondersteunt, wordt automatisch de meest geschikte geluidsmodus voor de inhoud geselecteerd.



## ■ Beschrijving van de geluidsmodustypes

### Dolby geluidsmodus

Type Geluidsmodus	Beschrijving
Dolby PLII	Deze modus kan worden gekozen bij gebruik van een Dolby PLII decoder voor weergave van 2-kanaals bronnen met 5.1-kanaals surroundgeluid met een omsluitende surroundgeluidsveraring.
Dolby Digital	Deze modus kan worden gekozen voor weergave van bronnen die met Dolby Digital zijn opgenomen.
Dolby TrueHD	Deze modus kan worden gekozen voor weergave van bronnen die met Dolby TrueHD zijn opgenomen.
Dolby Digital Plus	Deze modus kan worden gekozen voor weergave van bronnen die met Dolby Digital Plus zijn opgenomen.

### DTS geluidsmodus

Type Geluidsmodus	Beschrijving
DTS Neo:6	Deze modus kan worden gekozen bij gebruik van een DTS Neo:6 decoder voor weergave van een 2-kanaals bron met 5.1-kanaals surroundgeluid.
DTS Surround	Deze modus kan worden gekozen voor weergave van bronnen die met DTS zijn opgenomen.
DTS 96/24	Deze modus kan worden gekozen voor weergave van bronnen die met DTS 96/24 zijn opgenomen.
DTS-HD	Deze modus kan worden gekozen voor weergave van bronnen die met DTS-HD zijn opgenomen.
DTS Express	Deze modus kan worden gekozen voor weergave van bronnen die met DTS Express zijn opgenomen.

### PCM meerkanaals geluidsmodus

Type Geluidsmodus	Beschrijving
Multi Ch In	Deze modus kan worden gekozen voor weergave van PCM-meerkanaals bronnen.



**Originele geluidsmodus**

Type Geluidsmodus	Beschrijving
Multi Ch Stereo	Met deze modus kunt u genieten van stereo-geluid uit alle luidsprekers.
Virtual	Deze modus laat u een expansief surroundgeluidseffect ervaren wanneer u alleen door de voorluidsprekers (L/R) afspeelt en wanneer u luistert met stereo hoofdtelefoon.

**Stereo geluidsmodus**

Type Geluidsmodus	Beschrijving
Stereo	Deze modus speelt 2-kanaals stereo audio af zonder extra surroundgeluidsverwerking. <ul style="list-style-type: none"> <li>• Het geluid wordt weergegeven met de luidsprekers vóór links en rechts en, indien aangesloten, met de subwoofer.</li> <li>• Wanneer er meerkanaals signalen worden ingevoerd, worden ze gedownmixt naar 2-kanaals audio en worden ze afgespeeld zonder enige extra surroundgeluidsverwerking.</li> </ul>

**Directe geluidsmodus**

Type Geluidsmodus	Beschrijving
Direct	Deze modus speelt audio af zoals opgenomen in de bron.



## ■ Weergaven op het display

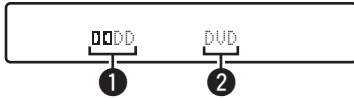

- 1 Dit geeft een te gebruiken decoder weer.**
  - In het geval van de Dolby Digital decoder, wordt “Dolby Digital” weergegeven.
  - In het geval van de Dolby Digital Plus decoder, wordt “Dolby Digital Plus” weergegeven.
- 2 Toont de naam van de ingangsbron die wordt weergegeven.**



# HDMI-besturingsfunctie

Een recente toevoeging aan de HDMI-standaard is CEC (Consumer Electronics Control), waarmee besturingssignalen van het ene apparaat kunnen communiceren met een ander apparaat via de HDMI-kabelverbinding.

## Instelprocedure

- 1 Schakel de HDMI-besturingsfunctie van dit toestel in.**  
Stel "HDMI Control" in op "On". (👉 blz. 78)
- 2 Schakel de stroom in van alle apparatuur die aangesloten wordt door de HDMI-kabel.**
- 3 Stel de HDMI-besturingsfunctie in voor alle apparatuur die middels de HDMI-kabel is verbonden.**
  - Raadpleeg de gebruiksaanwijzingen van de aangesloten apparaten om de instellingen te controleren.
  - Als een van de apparaten losgekoppeld is, voert u stap 2 en 3 uit.
- 4 Schakel de TV-input naar de HDMI-ingang die aangesloten is op dit toestel.**
- 5 Schakel de ingangsbron van dit toestel om te controleren of de video van de speler die is aangesloten via HDMI, correct wordt weergegeven.**
- 6 Wanneer u de TV in stand-by zet, dient u te controleren of het toestel ook in stand-by wordt gezet.**

### OPMERKING

- Sommige functies werken mogelijk niet afhankelijk van de aangesloten TV of speler. Controleer op voorhand de gebruikershandleiding van elk apparaat.



## Het volume van elk kanaal aanpassen volgens de ingangsbron (Ch Level Adjust)

Het volume van elk kanaal kan worden gewijzigd terwijl u muziek beluistert. U kunt dit instellen voor elke ingangsbron.

### 1 Druk op CH LEVEL.

Het scherm "Ch Level Adjust" wordt weergegeven.

### 2 Gebruik $\Delta$ / $\nabla$ om het kanaal dat u wilt aanpassen, te selecteren.

### 3 Gebruik $\triangleleft$ / $\triangleright$ om het volume in te stellen.

**-12.0 dB – +12.0 dB** (Standaard : 0.0 dB)

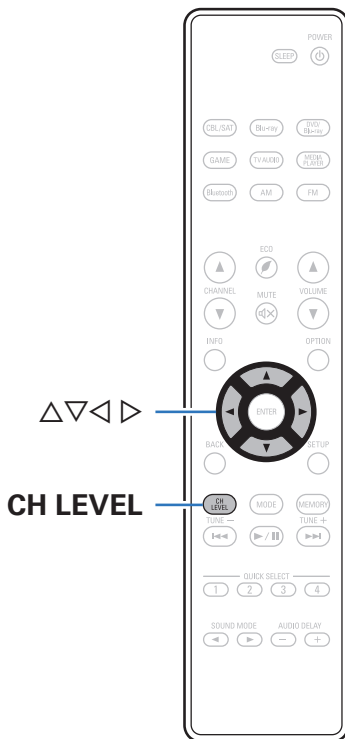

- Selecteer "Reset" en druk op ENTER als u de aanpassingswaarden van de verschillende kanalen wilt herstellen naar "0.0 dB" (standaard).
- Het volume van de hoofdtelefoon kan worden aangepast wanneer de hoofdtelefoon is aangesloten.
- Bewaar "Ch Level Adjust" voor iedere invoerbron.
- U kunt dit alleen instellen voor luidsprekers die audio uitvoeren. Daarnaast kunt dit niet instellen wanneer "HDMI Audio Out" in het menu is ingesteld op "TV". (zie blz. 77)



# Slaaptimerfunctie

U kunt de stroom automatisch naar stand-by laten schakelen nadat de ingestelde tijd is verstreken. Dit is handig voor het kijken en luisteren alvorens u gaat slapen.

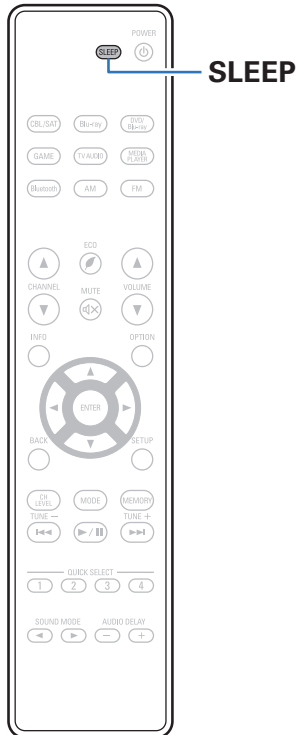

## De slaaptimer gebruiken

### 1 Druk op SLEEP en geef de tijd weer die u wilt instellen.

- De SLEEP-indicator op het display licht op en de slaaptimer start.
- U kunt de slaaptimer instellen binnen het bereik van 10 tot 120 minuten in stappen van 10 minuten.

### ■ De resterende tijd controleren.

Druk op SLEEP wanneer de slaaptimer wordt gebruikt.  
De resterende tijd verschijnt op het display.

### ■ De slaaptimer annuleren

Druk op SLEEP om "Off" te selecteren.  
De SLEEP-indicator op het display dooft.



- De slaaptimerinstelling wordt geannuleerd wanneer het toestel naar de stand-bymodus schakelt.

#### OPMERKING

- De stroom van apparaten die met dit toestel zijn verbonden, kan niet door de slaaptimerfunctie worden uitgeschakeld. U moet de slaaptimers van de aangesloten apparaten zelf gebruiken voor het uitschakelen van de stroom van deze apparaten.





## Quick select plus-functie



**QUICK  
SELECT  
1 - 4**

Instellingen zoals de ingangsbron, het volumeniveau en de geluidsmodus, kunnen worden geregistreerd als de knoppen QUICK SELECT 1 - 4.

U kunt gewoon op een van de ingestelde knoppen QUICK SELECT drukken om de daaropvolgende weergave te schakelen naar verschillende opgeslagen instellingen tegelijk.

Door vaak gebruikte instellingen onder de QUICK SELECT 1 - 4 toetsen op te slaan, kunt u op eenvoudige wijze snel een bepaalde weergave-omgeving oproepen.



## De instellingen oproepen

### 1 Druk op QUICK SELECT.

De Quick Select-instellingen voor de knop die u hebt ingedrukt, worden opgeroepen.

- De standaardinstellingen voor de ingangsbron zijn zoals hieronder weergegeven.

Toets	Ingangsbron
QUICK SELECT 1	CBL/SAT
QUICK SELECT 2	DVD/Blu-ray
QUICK SELECT 3	Game
QUICK SELECT 4	Bluetooth



- In de standaard fabrieksinstellingen wordt het volume niet onder Quick Select Plus geregistreerd. Zie "De instellingen wijzigen" om het volume onder Quick Select Plus te registreren. (🔧 blz. 66)

## De instellingen wijzigen

### 1 Stel de items hieronder in met de instellingen die u wilt opslaan.

- Ingangsbron (🔧 blz. 37)
- Volume (🔧 blz. 38)
- Video Select-instellingen (🔧 blz. 56)
- Geluidsmodus (🔧 blz. 57)

### 2 Houd de gewenste QUICK SELECT ingedrukt, totdat "Quick\* Memory" in het scherm verschijnt.

De huidige instellingen zullen opgeslagen worden.



\* wordt weergegeven bij het nummer voor de QUICK SELECT-toets die u hebt ingedrukt.





## Overzicht van het menu

Voor de bediening van het menu sluit u een TV aan op het toestel waardoor u het menu kunt weergeven op de TV.



Standaard zijn aanbevolen instellingen gedefinieerd voor dit toestel. U kunt dit toestel aanpassen op basis van uw bestaand systeem en uw voorkeursinstellingen.

Items instellen	Gedetailleerde items	Beschrijving	Blz.
 Audio	<b>Surr.Parameter</b>	Past de parameters voor surroundgeluid aan.	<u>71</u>
	<b>Restorer</b>	Breidt de componenten met lage en hoge frequentie van gecomprimeerde audio-inhoud, zoals MP3-bestanden, uit voor een rijkere audioweergave.	<u>74</u>
	<b>Audio Delay</b>	Compenseert voor de onjuiste timing tussen video en audio.	<u>75</u>
	<b>Volume</b>	Geef de volumeinstellingen op.	<u>75</u>
 Video	<b>HDMI Audio Out</b>	Selecteer het uitvoerapparaat voor HDMI-audio.	<u>77</u>
	<b>HDMI PassThrough</b>	Selecteert hoe dit toestel de HDMI-signalen door de HDMI-uitgang zal voeren in de stand-bymodus.	<u>77</u>
	<b>Pass Source</b>	Stelt de HDMI-aansluiting in die HDMI-signalen invoert wanneer in stand-by.	<u>78</u>
	<b>HDMI Control</b>	U kunt de bediening koppelen aan op HDMI aangesloten toestellen die compatibel zijn met HDMI Control.	<u>78</u>
	<b>ARC</b>	Stel op de TV die is aangesloten op de HDMI MONITOR-aansluiting in of geluid wordt ontvangen van de TV via HDMI.	<u>79</u>
	<b>TV Audio Switching</b>	Voor het automatisch overschakelen naar de "TV Audio"-ingang wanneer een via HDMI verbonden TV een geschikt CEC-bedieningssignaal naar dit toestel zendt.	<u>79</u>
	<b>Pow.Off Control</b>	Dit koppelt het op stand-by zetten van dit toestel aan externe apparatuur.	<u>80</u>



Items instellen	Gedetailleerde items	Beschrijving	Blz.
 Inputs	<b>Input Assign</b>	Wijzigt ingangstoewijzing.	<u>81</u>
	<b>Source Level</b>	Past het weergaveniveau van het audiosignaal aan.	<u>81</u>
	<b>Input Select</b>	Stelt de audioingangsmodus en decodeermodus in.	<u>82</u>
 Speakers	<b>Speaker Config.</b>	Selecteer of er al dan niet luidsprekers aanwezig zijn, de weergavecapaciteit voor lage toonfrequenties en het luidsprekerformaat.	<u>83</u>
	<b>Distances</b>	Stel de afstand van de luisterpositie tot de luidsprekers in	<u>84</u>
	<b>Levels</b>	Stel het volume van de testtoon zodanig in dat deze op de luisterpositie hetzelfde niveau heeft vanaf elke luidspreker.	<u>85</u>
	<b>Crossovers</b>	Stel in in overeenstemming met de ondergrens van de basisfrequenties die via elke luidspreker kunnen worden afgespeeld.	<u>85</u>
	<b>Bass</b>	Stel de weergave van subwoofer en LFE-signaalbereik in.	<u>86</u>



Items instellen	Gedetailleerde items	Beschrijving	Blz.
 <b>General</b>	<b>Language</b>	Wijzigt de taal van het display op het TV-scherm.	<u>87</u>
	<b>ECO</b>	Configureert de energiebesparingsfuncties ECO-modus en Auto stand-by.	<u>87</u>
	<b>Bluetooth</b>	Configureert de Bluetooth-instellingen.	<u>89</u>
	<b>Front Display</b>	Maakt instellingen met betrekking tot het display op dit toestel.	<u>90</u>
	<b>Setup Lock</b>	Bescherm alle instellingen tegen ongewenste wijzigingen.	<u>90</u>
	<b>Reset</b>	Verschillende instellingen worden opnieuw ingesteld naar de standaard fabriekswaarden.	<u>91</u>
 <b>Setup Assistant</b>	<b>Begin Setup...</b>	Voet basisinstallatie/verbindingen/instellingen uit vanaf het begin volgens de richtlijnen op het tv-scherm.	Bladzijde 7 van de afzonderlijke handleiding "Snelhandleiding"



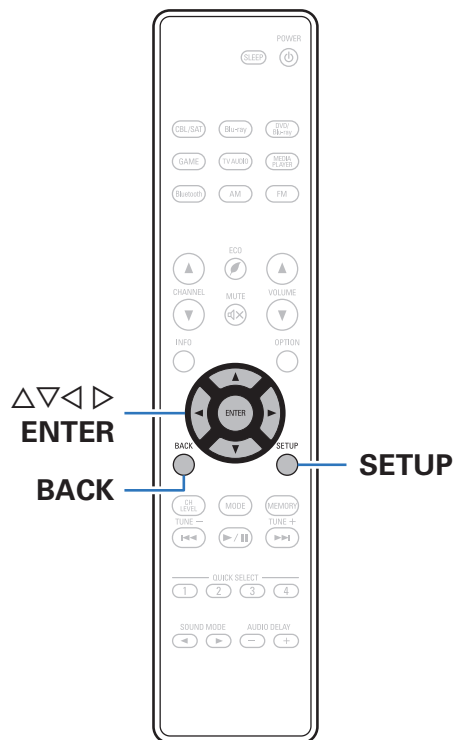

## Menu bedienen

- 1 Druk op SETUP.**  
U ziet het menu op de TV-scherm.
- 2 Gebruik  $\Delta$ / $\nabla$  om het in te stellen of te bedienen menu te selecteren en druk vervolgens op ENTER.**
- 3 Gebruik  $\triangleleft$ / $\triangleright$  om de gewenste instelling te wijzigen.**
- 4 Druk op ENTER om uw instelling op te geven.**
  - Druk op BACK om terug te keren naar het vorige item.
  - Om het menu af te sluiten, drukt u op SETUP wanneer het menu is weergegeven. De weergave van het menu verdwijnt.



# Audio

Audiogerelateerde instellingen maken.

## Surr.Parameter

U kunt de effecten voor het surroundgeluid naar wens instellen. De items (parameters) die kunnen worden aangepast, hangen af van het signaal dat wordt ingevoerd en de momenteel ingestelde geluidsmodus. Voor meer informatie over de aanpasbare parameters, zie "Geluidsmodi en surround-parameters" (🔗 blz. 112).



- Sommige instelitems kunnen niet worden ingesteld terwijl de weergave is gestopt. Geef de instellingen op tijdens de weergave.
- De "Surr.Parameter" instellingen worden voor iedere geluidsmodus opgeslagen.

## ■ Mode

Stel de geluidsmodus in volgens het ingangssignaal.

### ❑ Dolby PLII-modus

<b>Movie:</b>	Schakelt naar de geschikte geluidsmodus voor weergave van films en tv-programma's.
<b>Music :</b>	Schakelt naar de geschikte geluidsmodus voor weergave van muziek.
<b>Game :</b>	Schakelt naar de geschikte geluidsmodus voor het spelen van spelletjes.
<b>Pro Logic :</b>	Dolby Pro Logic-weergavemodus.

### ❑ DTS Neo:6-modus

<b>Cinema :</b>	Schakelt naar de geschikte geluidsmodus voor weergave van films en tv-programma's.
<b>Music :</b>	Schakelt naar de geschikte geluidsmodus voor weergave van muziek.



- "Music"-modus is ook effectief voor videobronnen die veel stereomuziek bevatten.



## ■ Dynamic Comp.

Compressie van dynamisch bereik (verschil tussen harde en zachte geluiden).

<b>Auto:</b>	Regeling automatische compressie van dynamisch bereik aan/uit volgens bron.
<b>Low / Medium / High:</b>	Hiermee stelt u het compressieniveau in.
<b>Off:</b>	Compressie van dynamisch bereik is altijd uit.



- "Auto" kan alleen worden ingesteld wanneer Dolby TrueHD-signalen worden ingevoerd.

## ■ Low Frequency

Stel het niveau van de laagfrequentie-effecten (LFE) in.

---

**-10 dB – 0 dB** (Standaard : 0 dB)

---



- Voor een goede weergave van de diverse programmabronnen worden de volgende waarden aanbevolen.
  - Dolby Digital bronnen : 0 dB
  - DTS-filmbronnen: 0 dB
  - DTS muziek bronnen : -10 dB

## ■ Center Image

Distribueert de dialooguitvoer vanaf het middelste kanaal naar de kanalen links en rechts en verbreedt het geluidsbeeld vooraan.

---

**0.0 – 1.0** (Standaard : 0.3)

---



- U kunt dit instellen wanneer de geluidsmodus is ingesteld op DTS Neo:6 in de modus "Music".
- Hoe kleiner de waarde, hoe meer dialoog er wordt geconcentreerd op het middelste kanaal. Hoe groter de waarde, hoe meer dialoog wordt gedistribueerd naar de kanalen vooraan links en rechts en hoe meer het geluidsbeeld verbreedt vooraan.





## ■ Panorama

Het geluidsveld vooraan wordt verder uitgebreid naar achter om een naadloos opgenomen geluidsindruk te creëren.

**On:** Gebruik "Panorama".

**Off**  
(Standaard): Gebruik "Panorama" niet.



- U kunt dit instellen wanneer de geluidsmodus is ingesteld op Dolby PLII in de modus "Music".

## ■ Dimension

Verplaatst het center geluidsbeeld naar voor of achter, om de balans aan te passen.

**0 – 6** (Standaard : 3)



- U kunt dit instellen wanneer de geluidsmodus is ingesteld op Dolby PLII in de modus "Music".
- Wanneer u een kleiner nummer instelt, verschuift het surroundgeluidsveld naar achter; wanneer u een groter nummer instelt, verschuift het surroundgeluidsveld naar voor.

## ■ Center Width

Distribueert de dialooguitvoer vanaf het middelste kanaal naar de kanalen links en rechts en verbreedt het geluidsbeeld vooraan.

**0 – 7** (Standaard : 3)



- U kunt dit instellen wanneer de geluidsmodus is ingesteld op Dolby PLII in de modus "Music".
- Hoe kleiner de waarde, hoe meer dialoog er wordt geconcentreerd op het middelste kanaal. Hoe groter de waarde, hoe meer dialoog wordt gedistribueerd naar de kanalen vooraan links en rechts en hoe meer het geluidsbeeld verbreedt vooraan.



## ■ Subwoofer

Schakel subwooferuitgang in en uit.

**On**  
(Standaard): De subwoofer wordt gebruikt.

**Off:** De subwoofer wordt niet gebruikt.



- Dit kan worden ingesteld wanneer de surroundmodus is ingesteld op "Direct" of "Stereo".

## ■ Set Defaults

De instellingen voor "Surr.Parameter" keren terug naar de standaardinstellingen.

## Restorer

Gecomprimeerde audioformaten zoals MP3, WMA (Windows Media Audio) en MPEG-4 AAC, reduceren de hoeveelheid gegevens door de signaalcomponenten te verwijderen die buiten het bereik van het menselijke gehoor liggen. De functie "Restorer" genereert de signalen die tijdens het comprimeren zijn verwijderd, waardoor het geluid vrijwel volledig in originele staat wordt teruggebracht. Het herstelt ook de originele basenmerken voor een rijk en uitgebreid toonbereik.

**On:** "Restorer" gebruiken.

**Off**  
(Standaard): Gebruik "Restorer" niet.



- Dit item kan worden ingeschakeld met analoge signalen of er wordt een PCM-signaal (bemonsteringsfrequentie= 44,1/48 kHz) ingevoerd.
- U kunt dit niet instellen wanneer de geluidsmodus is ingesteld op "Direct".
- Bewaar "Restorer" voor iedere invoerbron.



## Audio Delay

Compenseert voor de onjuiste timing tussen video en audio.

**0 ms – 200 ms** (Standaard: 0 ms)



- Bewaar "Audio Delay" voor iedere invoerbron.
- De "Audio Delay"-instellingen kunnen worden opgegeven, zelfs als AUDIO DELAY + of AUDIO DELAY - wordt ingedrukt op de afstandsbediening.

## Volume

Geef de volumeinstellingen op.

### Scale

Stel weergave volume in.

**0 – 98**  
(Standaard): Weergave in bereik 0 (Min) tot 98.

**-79.5 dB – 18.0 dB:** Weergave ---dB (Min), in bereik -79,5 dB – 18,0 dB.

### Limit

Kies een instelling voor het maximumvolume.

**60 (-20 dB) / 70 (-10 dB) / 80 (0 dB)**

**Off** (Standaard)



- De dB-waarde wordt weergegeven wanneer de instelling "Scale" -79.5 dB – 18.0 dB" is. (👉 blz. 75)

### Power On Level

Definieer de volume-instelling die actief is wanneer de netspanning wordt ingeschakeld.

**Last**  
(Standaard): Gebruik de opgeslagen instelling van de laatste sessie.

**Mute:** Schakel demping steeds in wanneer spanning wordt ingeschakeld.

**1 – 98 (-79 dB – 18 dB) :** Het volume wordt aangepast aan het ingestelde niveau.



- De dB-waarde wordt weergegeven wanneer de instelling "Scale" -79.5 dB – 18.0 dB" is. (👉 blz. 75)



## ■ Mute Level

Stel de verzwakking in wanneer demping is ingeschakeld.

<b>Full</b> (Standaard):	Het geluid wordt volledig uitgeschakeld.
<b>-40 dB :</b>	Het geluid wordt verzwakt met 40 dB.
<b>-20 dB :</b>	Het geluid wordt verzwakt met 20 dB.



# Video

Instellingen kiezen voor HDMI Audio Out, HDMI PassThrough en HDMI Control instellingen.

## OPMERKING

- Wanneer "HDMI PassThrough" en "HDMI Control" is ingesteld op "On", wordt meer stand-byvermogen verbruikt. ("HDMI PassThrough" (☞ blz. 77), "HDMI Control" (☞ blz. 78)) Als u het toestel gedurende een lange periode niet gebruikt, is het aanbevolen om het netsnoer uit het stopcontact te trekken.

## HDMI Audio Out

Selecteer het uitvoerapparaat voor HDMI-audio.

<b>AVR</b> (Standaard) :	Weergave via luidsprekers die zijn aangesloten op het toestel.
<b>TV:</b>	Weergave via TV die is aangesloten op het toestel.



- Wanneer de HDMI-controlefunctie is geactiveerd, wordt voorrang gegeven aan de instelling van TV-audio. (☞ blz. 61)
- Wanneer de voeding van dit toestel is ingeschakeld en "HDMI Audio Out" is ingesteld op "TV", wordt de audio uitgevoerd als 2-kanaals van de HDMI OUT aansluiting.

## HDMI PassThrough

Selecteert hoe dit toestel de HDMI-signalen door de HDMI-uitgang zal voeren in de stand-bymodus.

<b>On:</b>	Draagt de geselecteerde HDMI-ingang via de HDMI-uitgang van dit toestel wanneer dit toestel in standby modus is.
<b>Off</b> (Standaard):	Er worden geen HDMI-signalen door de HDMI-uitgang van dit toestel gevoerd in stand-bymodus.



## Pass Source

Stelt de HDMI-aansluiting in die HDMI-signalen invoert wanneer in stand-by.

<b>Last</b> (Standaard):	De recentst gebruikte ingangsbron gaat naar de stand-bymodus.
<b>CBL/SAT / DVD/Blu-ray / Game / Media Player:</b>	Door de geselecteerde ingangsbron sturen.



- "Pass Source" kan worden ingesteld wanneer "HDMI PassThrough" is ingesteld op "On" of "HDMI Control" is ingesteld op "On". ("HDMI PassThrough" (🔍 blz. 77), "HDMI Control" (🔍 blz. 78))

## HDMI Control

U kunt de bediening koppelen van aan HDMI aangesloten toestellen die compatibel zijn met HDMI-besturing.

<b>On:</b>	HDMI-bedieningsfunctie gebruiken.
<b>Off</b> (Standaard):	HDMI-bedieningsfunctie niet gebruiken.



- Raadpleeg de gebruiksaanwijzingen van alle aangesloten componenten om de instellingen te controleren.
- Raadpleeg "HDMI-bedieningsfunctie" voor meer informatie over de HDMI-bedieningsfunctie. (🔍 blz. 61)

### OPMERKING

- Als de instellingen van "HDMI Control" zijn veranderd, dient u na de wijziging steeds de stroom van de aangesloten toestellen uit te zetten.



## ARC

Stel op de TV die is aangesloten op de HDMI MONITOR-aansluiting in of geluid wordt ontvangen van de TV via HDMI.

**On:** de ARC-functie gebruiken.

**Off**  
(Standaard): de ARC-functie niet gebruiken.



- U kunt het volume van dit toestel aanpassen via de afstandsbediening van de TV.
- Bij gebruik van deze functie, gebruikt u een TV die compatibel is met ARC (Audio Return Channel) en schakelt u de HDMI-besturingsfunctie van de TV.
- Wanneer "HDMI Control" is ingesteld op "On", zullen de "ARC"-instellingen automatisch schakelen "On". (🔗 blz. 78)

### OPMERKING

- Als de instellingen van "ARC" zijn veranderd, dient u na de wijziging steeds de stroom van de aangesloten toestellen uit te zetten.

## TV Audio Switching

Voor het automatisch overschakelen naar de "TV Audio"-ingang wanneer een via HDMI verbonden TV een geschikt CEC-bedieningssignaal naar dit toestel zendt.

**On**  
(Standaard): De "TV Audio"-ingang automatisch selecteren wanneer een bedieningssignaal van de TV wordt ontvangen.

**Off:** De "TV Audio"-ingang niet automatisch selecteren wanneer een bedieningssignaal van de TV wordt ontvangen.



- "TV Audio Switching" kan worden ingesteld wanneer "HDMI Control" is ingesteld op "On". (🔗 blz. 78)



## Pow.Off Control

Dit koppelt het op stand-by zetten van dit toestel aan externe apparatuur.

**All**  
(Standaard): Bij het uitzetten van een aangesloten TV zonder de ingangsbron uit te zetten, gaat dit toestel automatisch in stand-by.

**Video:** Wanneer een ingangsbron wordt geselecteerd die uitgerust is "HDMI" en u de voeding van de TV uitschakelt, wordt de voeding naar dit toestel automatisch in stand-by gezet.

**Off:** Dit toestel is niet gekoppeld aan het aan- of uitzetten van een TV.



- "Pow.Off Control" kan worden ingesteld wanneer "HDMI Control" is ingesteld op "On". (🔗 blz. 78)





# Inputs

Maak instellingen voor het weergeven van de ingangsbron.

U hoeft de instellingen niet te wijzigen om het toestel te gebruiken. Maak instellingen wanneer nodig.

## Input Assign

Door aansluitingen te maken zoals aangegeven door de ingangsbronnen die zijn gedrukt op de audio/video-ingangen van dit toestel, kunt u gewoon op een van de selectieknoppen voor de ingangsbron drukken om gemakkelijk audio of video af te spelen vanaf een aangesloten apparaat.

Wijzig de toewijzing van de ingangsaansluiting voor digitale audio wanneer een ingangsbron wordt aangesloten die verschilt van de ingang die op de digitale audio-ingangen van dit toestel wordt vermeld.

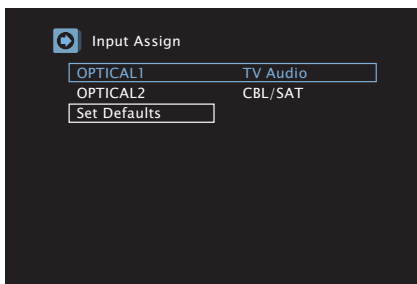

- Elk item is standaard als volgt ingesteld.

Ingangsbron / Ingangsaansluiting	CBL/SAT	DVD/Blu-ray	Media Player	Blu-ray	Game	TV Audio
OPTICAL1						○
OPTICAL2	○					

## Set Defaults

De instellingen voor “Input Assign” keren terug naar de standaardinstellingen.

## Source Level

Deze functie corrigeert het weergaveniveau van de geselecteerde audio-ingang van de signaalbron.

Kies deze instelling als er verschillen zijn in de ingangsvolumeniveaus tussen de verschillende bronnen.

**-12 dB – +12 dB** (Standaard : 0 dB)



- Bewaar “Source Level” voor iedere invoerbron.



## Input Select

Stel de audio-ingangsfunctie en decodeerfunctie van iedere ingangsbron in.

De voor selectie beschikbare ingangsmodi verschillen afhankelijk van de ingangsbron.



- Bewaar "Input Select" voor iedere invoerbron.



## Input Mode

Stel de audio-ingangsmodi in voor de verschillende signaalbronnen.

Wij raden aan de audio-ingangsmodus in te stellen op "Auto".

<b>Auto</b> (Standaard):	Ingangssignaal automatisch detecteren en weergave starten.
<b>HDMI:</b>	Alleen signalen van HDMI-ingang weergeven.
<b>Digital:</b>	Alleen signalen van digitale audio-ingang weergeven.
<b>Analog:</b>	Alleen signalen van analoge audio-ingang weergeven.



- Wanneer digitale signalen goed worden ingevoerd, brandt de  indicator op de display. Als de -indicator niet oplicht, moet u "Input Assign" en de aansluitingen controleren. (🔧 blz. 81)
- Wanneer "HDMI Control" op "On" is ingesteld, en er een met ARC compatibele TV is aangesloten via de HDMI MONITOR 1-aansluitingen, wordt de ingangsmodus, waarvan de ingangsbron "TV Audio" is, vast ingesteld op ARC.

## Decode Mode

Stel de audiodecodeermodus in voor de ingangsbron.

Wij raden aan de audio-ingangsmodus in te stellen op "Auto". Wij raden u echter aan dit te wijzigen naar "PCM" of "DTS" als het begin van de bron is afgekept of als er ruis optreedt.

<b>Auto</b> (Standaard):	Type digitale audio-ingang detecteren en automatisch decoderen en weergeven.
<b>PCM:</b>	Alleen PCM-ingangssignalen decoderen en weergeven.
<b>DTS:</b>	Alleen DTS-ingangssignalen decoderen en weergeven.



- Dit item kan worden ingesteld voor ingangsbronnen waarvoor de HDMI-ingang is toegewezen of waarvoor "OPTICAL1" of "OPTICAL2" is toegewezen onder "Input Assign" in het menu. (🔧 blz. 81)



## Speakers

Voor optimale surround-weergave moet u, afhankelijk van de omgeving waarin de luidsprekers worden gebruikt, de afstand tussen de luidsprekers en het geluidsniveau van elk kanaal met behulp van een testtoon aanpassen.

### Speaker Config.

Selecteer of er al dan niet luidsprekers, weergavecapaciteit voor lage toonfrequenties en luidsprekergrootten zijn.

#### ■ Front

Stel de grootte van de luidspreker aan de voorzijde in.

<b>Large</b> (Standaard):	Gebruik een grote luidspreker die op adequate wijze zeer lage basfrequenties kan weergeven.
<b>Small:</b>	Gebruik een kleine luidspreker met onvoldoende weergavecapaciteit voor zeer lage basfrequenties.



- Wanneer "Subwoofer" is ingesteld op "No", wordt "Front" automatisch ingesteld op "Large".
- Wanneer "Front" wordt ingesteld op "Small", "Center" en "Surround" niet ingesteld worden op "Large".



## ■ Center

Stel de aanwezigheid en de grootte van de Center luidspreker in.

**Large:** Gebruik een grote luidspreker die op adequate wijze zeer lage basfrequenties kan weergeven.

**Small (Standaard):** Gebruik een kleine luidspreker met onvoldoende weergavecapaciteit voor zeer lage basfrequenties.

**None:** Selecteer wanneer de center luidspreker niet is aangesloten.

## ■ Subwoofer

Stel de aanwezigheid van een subwoofer in.

**Yes (Standaard):** Gebruik een subwoofer.

**No:** Selecteer wanneer er geen subwoofer is aangesloten.

## ■ Surround

Stel de aanwezigheid en de grootte van de surround luidsprekers in.

**Large:** Gebruik een grote luidspreker die op adequate wijze zeer lage basfrequenties kan weergeven.

**Small (Standaard):** Gebruik een kleine luidspreker met onvoldoende weergavecapaciteit voor zeer lage basfrequenties.

**None:** Selecteer wanneer de surround luidsprekers niet zijn aangesloten.

## Distances

Stel de afstand van de luisterpositie tot de luidsprekers in.

Meet de afstand van de luisterpositie tot de diverse luidsprekers voordat u met het invoeren van de instellingen begint.

### ■ Step

De eenheid van afstand instellen.

**0.1 m / 0.01 m** (Standaard: 0.1 m)

### ■ Set Defaults

De instellingen voor "Distances" keren terug naar de standaardinstellingen.

### ■ Stel de afstand in.

**0.00 m - 18.00 m**



- De luidsprekers die kunnen worden geselecteerd verschillen afhankelijk van de "Speaker Config.". (zie blz. 83)
- Standaard instellingen:  
Front L / Front R / Center / Subwoofer: 3,60 m  
Surround L / Surround R: 3,00 m
- Stel het verschil in afstand tussen de luidsprekers in op minder dan 6,00 m.



## Levels

Stel het volume van de testtoon in op hetzelfde niveau op de luisterpositie wanneer deze wordt uitgevoerd vanaf elke luidspreker.

### ■ Test Tone Start

Er wordt een testgeluid uitgevoerd vanaf de geselecteerde luidspreker. Pas de volumeuitvoer van de geselecteerde luidspreker aan terwijl u luistert naar het testgeluid.

**-12.0 dB – +12.0 dB** (Standaard : 0.0 dB)



- De set "Levels" wordt weergegeven in alle geluidsmodi.
- Wanneer de hoofdtelefoon is aangesloten op de PHONES-aansluiting op dit toestel, kunt u "Levels" niet instellen.

### ■ Set Defaults

De instellingen voor "Levels" keren terug naar de standaardinstellingen.

## Crossovers

Instellen in overeenstemming met de laagste frequentie van de basisfrequenties die kunnen worden afgespeeld via elke luidspreker.

### ■ Selecteer de luidspreker voor het instellen van de drempelfrequentie

**40 Hz / 60 Hz / 80 Hz / 90 Hz / 100 Hz / 110 Hz / 120 Hz / 150 Hz / 200 Hz / 250 Hz** (Standaard: 80 Hz)



- De "Crossovers" kan worden ingesteld wanneer de "Subwoofer Mode" op "LFE+Main" staat ingesteld of wanneer u een luidspreker heeft die is ingesteld op "Small". (zie blz. 86)
- De standaard crossover-frequentie is "80 Hz", wat het beste zal werken met de grootste variëteit van luidsprekers. Wij raden aan in te stellen op een hogere frequentie dan de crossover-frequentie wanneer kleine luidsprekers worden gebruikt. Stel dit bijvoorbeeld in op "250 Hz" wanneer het frequentiebereik van de luidsprekers 250 Hz – 20 kHz is.
- Geluiden onder de kantelfrequentie worden afgekapt in de uitgang van de luidspreker die is ingesteld in "Small". De afsnijfrequenties voor lage tonen worden uitgevoerd vanaf de subwoofer of voorluidspreker.



## Bass

Instelling voor weergave van subwoofer en LFE-signaalbereik.

### ■ Subwoofer Mode

Selecteer het lage-tonenbereik dat moet worden weergegeven door de subwoofer.

<b>LFE:</b>	Het lage bereiksignaal van het kanaal ingesteld op "Small" luidsprekergrootte is toegevoegd aan de LFE signaaluitgang van de subwoofer.
<b>LFE+Main (Standaard):</b>	Het lage bereiksignaal van alle kanalen is toegevoegd aan de LFE signaaluitgang van de subwoofer.



- "Subwoofer Mode" kan worden ingesteld wanneer "Speaker Config." - "Subwoofer" is ingesteld op iets anders dan "No". (🔧 blz. 84)
- Geef een muziek- of videobron weer en selecteer de modus waarin de lage tonen het meest krachtig worden weergegeven.
- Als "Speaker Config." - "Front" en "Center" zijn ingesteld op "Large", en als "Subwoofer Mode" is ingesteld op "LFE", zal er mogelijk, afhankelijk van het ingangssignaal of de geselecteerde geluidsmodus, geen geluid worden uitgevoerd via de subwoofers. (🔧 blz. 83)  
Selecteer "LFE+Main" wanneer u wilt dat de lage tonen altijd door de subwoofer worden weergegeven.

### ■ LPF for LFE

Stel het LFE signaalweergavebereik in. Stel dit in wanneer u de weergavefrequentie van de subwoofer (lowpass-filterpunt) wilt veranderen.

---

**80 Hz / 90 Hz / 100 Hz / 110 Hz / 120 Hz / 150 Hz / 200 Hz / 250 Hz** (Standaard: 120 Hz)

---



## General

Maak verschillende andere instellingen.

### Language

Stel de menutaal voor weergave op het TV-scherm in.

**English / Français / Español** (Standaard : English)



- “Language” kan ook worden ingesteld met de volgende bewerking. Het menuscherm wordt echter niet weergegeven. Bekijk het display tijdens het configureren van de instellingen.

1. Houd TUNE +, TUNE - en DIMMER op het hoofdtoestel minstens 3 seconden ingedrukt.  
“V.Format:< PAL >” verschijnt op het scherm.
2. Druk op STATUS op het hoofdtoestel.  
“Lang.:<ENGLISH >” verschijnt op het display.
3. Gebruik TUNER PRESET CH + of DIMMER van het hoofdeenheid en stel de taal in.
4. Druk op TUNE - om uw instelling op te geven.

### ECO

Configureer de instellingen van de ECO-modus en de modus Auto standby.

#### ECO Mode

Dit kan het stroomverbruik verminderen wanneer de voeding van het toestel is ingeschakeld.

<b>On:</b>	Het stroomverbruik wordt altijd verlaagd ongeacht het volume.
<b>Auto</b> (Standaard):	Het stroomverbruik wordt automatisch verminderd volgens het volume.
<b>Off:</b>	Verminder het stroomverbruik niet.



- Wanneer u geluid met een hoog volume wilt weergeven, wordt het aanbevolen “ECO Mode” op “Off” te stellen.
- De Eco-modus kan ook worden geschakeld door op de afstandsbediening op ECO  te drukken.



## ■ Pow.On Default

Stel de modus in op de ECO wanneer de voeding is ingeschakeld.

<b>Last</b> (Standaard):	De ECO-functie wordt op de laatste instelling voordat de stroom werd uitgeschakeld gesteld.
<b>On:</b>	Wanneer de voeding wordt ingeschakeld, wordt de modus altijd geschakeld naar de "ECO Mode" in "On".
<b>Auto:</b>	Wanneer de voeding wordt ingeschakeld, wordt de modus altijd geschakeld naar de "ECO Mode" in "Auto".
<b>Off:</b>	Wanneer de voeding wordt ingeschakeld, wordt de modus altijd geschakeld naar de "ECO Mode" in "Off".

## ■ Auto Standby

Stel dit zo in dat de voeding van het toestel automatisch naar stand-by schakelt.

Stelt de tijd in voor het schakelen naar auto stand-by wanneer er geen audio- of videosignalen in dit apparaat worden ingevoerd.

Voordat het toestel naar de stand-bymodus gaat, wordt "Auto Standby" weergegeven op het display van het toestel en op het menuscherm.

<b>60 min:</b>	Het toestel gaat na 60 minuten naar de stand-bymodus.
<b>30 min:</b>	Het toestel gaat na 30 minuten naar de stand-bymodus.
<b>15 min</b> (Standaard) :	Het toestel gaat na 15 minuten naar de stand-bymodus.
<b>Off:</b>	Het toestel gaat niet automatisch naar de stand-bymodus.





## Bluetooth

Configureert de Bluetooth-instellingen.

### ■ BluetoothStandby

Bepaal of de voeding van het toestel al dan niet moet worden ingeschakeld wanneer een Bluetooth-apparaat wordt bediend.

<b>On:</b>	Schakelt de Bluetooth stand-by-functie in.
<b>Off (Standaard):</b>	Schakelt de Bluetooth stand-by-functie uit.



- Wanneer de instelling “BluetoothStandby” “On” is en het aansluiten wordt uitgevoerd op een Bluetooth-apparaat wanneer dit toestel in stand-by is, schakelt de voeding van dit toestel automatisch in. Om deze bediening te gebruiken, moet het apparaat vooraf gekoppeld zijn met dit toestel.

### ■ Auto-Select

Stel in of de ingangsbron automatisch op de stand “Bluetooth” moet worden gezet, bij het tot stand brengen van een verbinding van een Bluetooth-apparaat.

<b>On (Standaard):</b>	Selecteer automatisch de ingangsbron “Bluetooth” als een Bluetooth-apparaat verbinding met dit toestel maakt.
<b>Off:</b>	Selecteer niet de ingangsbron “Bluetooth” als een Bluetooth-apparaat met dit toestel verbinding maakt.



- Sommige Bluetooth-apparaten kunnen automatisch verbinding maken met dit toestel als deze apparaten binnen het communicatiebereik van dit toestel komen. Wanneer dit gebeurt, voorkomt het instellen van “Auto-Select” op “Off” onbedoelde handelingen, zoals het inschakelen van dit toestel of de ingangsbron naar “Bluetooth” schakelen.



## Front Display

Past de helderheid aan van de display van het toestel.

### ■ Dimmer

<b>Bright</b> (Standaard):	Normale displayhelderheid.
<b>Dim:</b>	Verminderde displayhelderheid.
<b>Dark:</b>	Zeer lage displayhelderheid.
<b>Off:</b>	Schakelt display uit.



- Wanneer de displayhelderheid is ingesteld op "Off", schakelt het display uit zoals in stand-by.
- U kunt ook de weergave aanpassen door op DIMMER op het hoofdtoestel.

## Setup Lock

Bescherm alle instellingen tegen ongewenste wijzigingen.

### ■ Lock

<b>On:</b>	Bescherming inschakelen.
<b>Off</b> (Standaard):	Bescherming uitschakelen.



- Voer de volgende bewerkingen uit om "Lock" in te stellen op "Off".
  1. Houd SETUP langer dan 3 seconden ingedrukt.  
"Setup Lock: ◀On▶" verschijnt op het display.
  2. Gebruik <|> om "Off" te selecteren en druk vervolgens op ENTER.

#### OPMERKING

- Wanneer "Lock" is ingesteld op "On", worden geen instelitems weergegeven, behalve voor "Setup Lock".



## Reset

Alle instellingen worden opnieuw ingesteld naar de standaard fabriekswaarden.



- De “Reset” bediening kan ook worden uitgevoerd met behulp van de toets op de hoofdeenheid. Voor meer informatie over het herstellen van de fabrieksinstellingen, zie “Fabrieksinstellingen opnieuw instellen” (☞ blz. 106).



## De informatie controleren

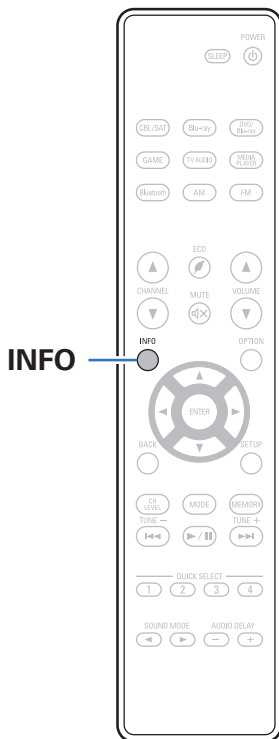

Informatie over de verschillende instellingen van het hoofdtoestel (status) en over ingangssignalen (audio-ingangssignaal) wordt weergegeven op het display.

### 1 Druk op INFO.

Het informatiescherm wordt weergegeven.



- Druk op INFO om de naam van de huidige ingangsbron, het volume, de geluidsmodus en andere informatie weer te geven onderaan op het scherm.

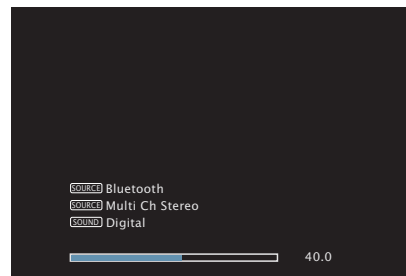

### OPMERKING

- Het statusweergavescherm kan niet worden weergegeven wanneer de volgende videosignalen worden afgespeeld.
  - Computerresolutie video
  - Video met een andere beeldverhouding dan 16:9 of 4:3



## ■ Inhoud

### Tips

Ik wil niet dat het volume per ongeluk te luid wordt	94
Ik wil het volume op hetzelfde niveau houden wanneer ik de voeding inschakel	94
Ik wil dat de subwoofer altijd audio uitvoert	94
Ik wil een gewenste video combineren met de huidige muziek	94

### Probleemoplossing

Voeding wordt niet ingeschakeld/Voeding wordt uitgeschakeld	96
Bewerkingen kunnen niet worden uitgevoerd via de afstandsbediening	97
Er verschijnt niets op het display van dit toestel	97
Er is geen geluid hoorbaar	98
Het gewenste geluid wordt niet weergegeven	99
Geluid is onderbroken of er is ruis opgetreden	101
Er wordt geen video getoond op de tv	102
Menuscherf wordt niet weergegeven op de tv	103
Bluetooth kan niet worden afgespeeld	104
De HDMI-regelfunctie werkt niet	105



## Tips

### Ik wil niet dat het volume per ongeluk te luid wordt

- Stel de hoogste limiet van het volume voor "Limit" vooraf in het menu in. Dit voorkomt dat kinderen of anderen het volume per ongeluk te hoog instellen. (🔍 blz. 75)

### Ik wil het volume op hetzelfde niveau houden wanneer ik de voeding inschakel

- De volume-instelling op het ogenblik waarop de voeding eerder op stand-by werd geplaatst, wordt standaard toegepast op dit toestel wanneer de voeding de volgende keer opnieuw wordt ingeschakeld zonder wijziging. Om een vast volumeniveau te gebruiken, stelt u het volumeniveau bij inschakelen in voor "Power On Level" in het menu. (🔍 blz. 75)

### Ik wil dat de subwoofer altijd audio uitvoert

- Afhankelijk van de ingangssignalen en de geluidsmodus, zal de subwoofer mogelijk geen audio uitvoeren. Wanneer "Subwoofer Mode" in het menu is ingesteld op "LFE+Main", kunt u de subwoofer altijd audio laten uitvoeren. (🔍 blz. 86)

### Ik wil een gewenste video combineren met de huidige muziek

- Stel "Video Select" in het optiemenu in op "On". U kunt de huidige muziek combineren met uw gewenste videobron vanaf een set-topbox of dvd, enz. tijdens het beluisteren van muziek vanaf de tuner. (🔍 blz. 56)



## Probleemoplossing

Als een probleem optreedt, moet u eerst het volgende controleren:

1. **Zijn de aansluitingen juist ?**
2. **Wordt het toestel bediend zoals wordt beschreven in de gebruiksaanwijzing?**
3. **Werken de andere componenten naar behoren ?**



- Als de bovenste stappen 1 t/m 3 dit probleem niet verbeteren, kan het opnieuw starten van het apparaat het probleem verbeteren. Blijf op het toestel op de toets  drukken totdat "Restart" op het display verschijnt of verwijder het netsnoer uit het toestel en steek het netsnoer vervolgens weer in het toestel.

Als dit toestel niet naar behoren werkt, controleer dan de overeenkomende symptomen in deze sectie.

Als de symptomen niet overeenkomen met deze die hier zijn beschreven, dient u uw leverancier te raadplegen omdat dit kan te wijten zijn aan een fout in dit toestel. Koppel in dit geval onmiddellijk de voeding uit en neem contact op met de winkel waar u dit toestel hebt aangeschaft.



## ■ Voeding wordt niet ingeschakeld/Voeding wordt uitgeschakeld

Symptoom	Oorzaak / Oplossing	Blz.
De spanning wordt niet ingeschakeld.	<ul style="list-style-type: none"> <li>Controleer of de stekker goed in het stopcontact zit.</li> </ul>	<u>35</u>
De voeding wordt automatisch uitgeschakeld.	<ul style="list-style-type: none"> <li>De slaaptimer is ingesteld. Schakel de voeding opnieuw in.</li> </ul>	<u>63</u>
	<ul style="list-style-type: none"> <li>“Auto Standby” is ingesteld. “Auto Standby” wordt geactiveerd wanneer er geen bewerking wordt uitgevoerd gedurende een bepaalde periode. Om “Auto Standby” uit te schakelen, stelt u “Auto Standby” in het menu in op “Off”.</li> </ul>	<u>88</u>
De voeding wordt uitgeschakeld en de voedingsindicator knippert ongeveer elke 2 seconden rood.	<ul style="list-style-type: none"> <li>Het beschermingscircuit is geactiveerd door een verhoging van de temperatuur in dit toestel. Schakel de voeding uit, wacht ongeveer een uur tot het toestel voldoende is afgekoeld en schakel de voeding opnieuw in.</li> </ul>	<u>118</u>
	<ul style="list-style-type: none"> <li>Installeer dit toestel ergens anders waar de ventilatie goed is.</li> </ul>	—
De voeding wordt uitgeschakeld en de voedingsindicator knippert ongeveer elke 0,5 seconden rood.	<ul style="list-style-type: none"> <li>Controleer de luidspreker aansluitingen. Het beveiligingscircuit is mogelijk geactiveerd omdat de kernraden van de luidsprekerkabel elkaar hebben geraakt of omdat een kerndraad is losgekoppeld van de aansluiting en in contact is gekomen met het achterpaneel van dit toestel. Ontkoppel het netsnoer, neem de vereiste maatregelen om het probleem op te lossen, bijvoorbeeld het opnieuw stevig strengelen van het kerndraad, en sluit het draad vervolgens opnieuw aan.</li> </ul>	<u>22</u>
	<ul style="list-style-type: none"> <li>Zet het volume lager en schakel de voeding opnieuw in.</li> </ul>	<u>37</u>
	<ul style="list-style-type: none"> <li>Het versterker circuit van dit toestel functioneert niet. Koppel de voedingskabel los en neem contact op met onze klantendienst.</li> </ul>	—





## ■ Bewerkingen kunnen niet worden uitgevoerd via de afstandsbediening

Symptoom	Oorzaak / Oplossing	Blz.
Bewerkingen kunnen niet worden uitgevoerd via de afstandsbediening.	• De batterijen zijn op. Plaats nieuwe batterijen.	<u>6</u>
	• Bedien de afstandsbediening binnen een afstand van ongeveer 7 m vanaf dit toestel en in een hoek van 30°.	<u>6</u>
	• Verwijder alle obstakels tussen dit toestel en de afstandsbediening.	—
	• Plaats de batterijen in de juiste richting en let op de ⊕ en ⊖ aanduidingen.	<u>6</u>
	• Er schijnt een sterk licht op de afstandsbedieningssensor van het toestel (direct zonlicht, spotje, enz.). Zet het toestel op een plaats waar de afstandsbedieningssensor niet blootstaat aan direct zonlicht.	—
• Wanneer u een 3D-videoapparaat gebruikt, zal de afstandsbediening van dit toestel mogelijk niet werken vanwege effecten van de infrarood communicatie tussen eenheden (zoals tv en kijken met een 3D-bril). Pas in dat geval de richting van de eenheden met de 3D-communicatiefunctie en hun afstand aan om ervoor te zorgen dat ze de werking van de afstandsbediening van dit toestel niet beïnvloeden.	—	

## ■ Er verschijnt niets op het display van dit toestel

Symptoom	Oorzaak / Oplossing	Blz.
De display is uit.	• Druk op de DIMMER-toets op dit toestel of de afstandsbediening om de helderheid van het display in te stellen op een andere instelling dan "Uit".	<u>90</u>



## ■ Er is geen geluid hoorbaar

Symptoom	Oorzaak / Oplossing	Blz.
Er komt geen geluid uit de luidsprekers.	• Controleer de aansluitingen van alle apparaten.	<u>22</u>
	• Sluit de aansluitkabels stevig aan.	—
	• Controleer of de ingangen en uitgangen niet omgekeerd zitten.	—
	• Controleer de kabels op schade.	—
	• Controleer of de luidsprekerkabels goed zijn aangesloten. Controleer of de kabelkerndraden contact met de metalen delen van de luidsprekeraansluitingen maken.	<u>22</u>
	• Controleer of er een goede ingangsbron is geselecteerd.	<u>37</u>
	• Het volume instellen.	<u>38</u>
	• Schakel de dempingsfunctie uit.	<u>38</u>
	• Controleer de instelling voor de digitale audio-ingang.	<u>81</u>
	• Controleer de instelling voor de digitale uitgang op het aangesloten apparaat. Op sommige apparaten is de digitale audio-uitgang standaard uitgeschakeld.	—
• Wanneer een hoofdtelefoon is aangesloten op de PHONES-stekker op het hoofdtoestel, wordt er geen geluid uitgevoerd vanaf de luidsprekeraansluiting en de SUBWOOFER-aansluiting.	<u>12</u>	
Er wordt geen geluid weergegeven wanneer u de DVI-D-verbinding gebruikt.	• Wanneer dit toestel wordt aangesloten op een apparaat dat is uitgerust met een DVI-D-aansluiting, wordt er geen geluid uitgevoerd. Maak een afzonderlijke audio-aansluiting.	—



## ■ Het gewenste geluid wordt niet weergegeven

Symptoom	Oorzaak / Oplossing	Blz.
Het volume verhoogt niet.	• Het maximumvolume is te laag ingesteld. Stel het maximumvolume in via "Limit" in het menu.	<u>75</u>
	• De geschikte volumecorrectieverwerking wordt uitgevoerd volgens het ingevoerde audioformaat en de instellingen zodat het volume mogelijk niet de maximumlimiet bereikt.	—
Er wordt geen geluid weergegeven met de HDMI-aansluiting.	• Controleer de verbinding van de HDMI-aansluiting.	<u>26</u>
	• Stel "HDMI Audio Out" in het menu in op "AVR" bij de weergave van HDMI-audio via de luidsprekers. Om uit te voeren vanaf de tv, stelt u "TV" in.	<u>77</u>
Er komt geen geluid uit een specifieke luidspreker.	• Controleer of de luidsprekerkabels goed zijn aangesloten.	<u>22</u>
	• Controleer of een andere optie dan "None" is ingesteld voor de instelling "Speaker Config." in het menu.	<u>83</u>
	• Wanneer de geluidsmodus "Stereo" en "Virtual" is, wordt audio alleen uitgevoerd vanaf de luidsprekers voor en de subwoofer.	—
Er komt geen geluid uit de subwoofer.	• Controleer de subwoofer-aansluitingen.	<u>23</u>
	• Schakel de subwoofer in.	—
	• Stel "Speaker Config." – "Subwoofer" in het menu in op "Yes".	<u>83</u>
	• Als "Speaker Config." - "Front" in het menu is ingesteld op "Large", wordt er, afhankelijk van het ingangssignaal en de geluidsmodus, mogelijk geen geluid uitgevoerd vanaf de subwoofer.	<u>83</u>
	• Als er geen subwoofer audiosignaal (LFE) is opgenomen in de ingangssignalen, wordt er mogelijk geen geluid uitgevoerd vanaf de subwoofer.	<u>86</u>
	• U kunt de subwoofer altijd geluid laten weergeven door de "Subwoofer Mode" in te stellen op "LFE +Main".	<u>86</u>
Er wordt geen DTS-geluid weergegeven.	• Controleer of de instelling voor de digitale uitgang op het aangesloten apparaat is ingesteld op "DTS".	—
	• Stel de "Decode Mode" in het menu op "Auto" of "DTS".	<u>82</u>
Geen weergave van Dolby TrueHD, DTS-HD, Dolby Digital Plus geluid.	• Maak HDMI-verbindingen.	<u>30</u>
	• Controleer de instelling voor de digitale uitgang op het aangesloten apparaat. Op sommige apparaten is "PCM" standaard ingesteld.	—
Dolby PLII of DTS Neo:6-modus kan niet worden gekozen.	• Dit kan niet worden geselecteerd wanneer "None" is ingesteld voor "Speaker Config." - "Center" en "Surround".	<u>84</u>
	• Dolby PLII of DTS Neo:6 kan niet worden geselecteerd wanneer u de hoofdtelefoon gebruikt.	—



Symptoom	Oorzaak / Oplossing	Blz.
"Restorer" kan niet worden gekozen.	• Controleer of een analogoog signaal of PCM-sigitaal (bemonsteringsfrequentie=44,1/48 kHz) wordt ingevoerd. Voor weergave van meerkanaals signalen als Dolby Digital of DTS surround, kan "Restorer" niet worden gebruikt.	<u>74</u>
	• Schakel naar een andere geluidsmodus dan de "Direct".	<u>57</u>



## ■ Geluid is onderbroken of er is ruis opgetreden

Symptoom	Oorzaak / Oplossing	Blz.
Er treedt vaak ruis op tijdens FM/AM-uitzendingen.	• Verander de richting of de stand van de antenne.	<u>33</u>
	• Verwijder de AM-raamantenne van het toestel.	—
	• Gebruik een buitenantenne.	<u>33</u>
	• Verwijder de antenne van andere aansluitingskabels.	<u>33</u>
De geluiden lijken vervormd te zijn.	• Verlaag het volume.	<u>38</u>
	• Stel "Off" in op de ECO-modus. Wanneer "On" of "Auto" in de ECO-modus is, kan de audio vervormd worden wanneer het afspeelvolumen hoog is.	<u>87</u>



## ■ Er wordt geen video getoond op de tv

Symptoom	Oorzaak / Oplossing	Blz.
Geen beeld.	• Controleer de aansluitingen van alle apparaten.	<u>26</u>
	• Sluit de aansluitkabels stevig aan.	—
	• Controleer of de ingangen en uitgangen niet omgekeerd zitten.	—
	• Controleer de kabels op schade.	—
	• Zorg dat de inganginstellingen overeenkomen met de ingangsaansluiting van de TV die met dit toestel is verbonden.	<u>81</u>
	• Controleer of de goede ingangsbron is geselecteerd.	<u>37</u>
	• Controleer de instelling voor de video-ingang.	<u>81</u>
	• Controleer of de resolutie van de speler overeenkomt met die van de tv.	—
	• Controleer of de TV compatibel is met de auteursrechtbescherming (HDCP). Als u een aansluiting hebt gemaakt met een apparaat dat niet compatibel is met HDCP, zal video niet correct worden weergegeven.	<u>109</u>
	• Om te genieten van inhoud die auteursrechtelijk is beschermd door HDCP 2.2, gebruikt u een weergaveapparaat en een tv die alleen met HDCP 2.2 compatibel is.	—
• Om te genieten van 4K-inhoud of inhoud die auteursrechtelijk is beschermd door HDCP 2.2, sluit u het apparaat aan op de HDMI 3-, HDMI 4- of HDMI 5-ingang.	—	
Er wordt geen video weergegeven op de tv met de DVI-D-aansluiting.	• Met de DVI-D-aansluiting zullen apparaten in sommige apparaatcombinaties niet goed werken vanwege de kopieerbeveiliging van auteursrechten (HDCP).	<u>109</u>
Terwijl het menu wordt weergegeven, wordt er geen video getoond op de tv.	• De video die wordt afgespeeld, verschijnt niet op de achtergrond van het menu wanneer het menu wordt bediend tijdens de weergave van de volgende videosignalen. - Sommige beelden van 3D-video-inhoud - 4K video - Computerresolutiebeelden (voorbeeld: VGA) - Video met een andere beeldverhouding dan 16:9 of 4:3	—



## ■ Menu scherm wordt niet weergegeven op de tv

Symptoom	Oorzaak / Oplossing	Blz.
Het menu scherm of het statusinformatiescherm wordt niet weergegeven op de tv.	<ul style="list-style-type: none"> <li>Het menu scherm wordt alleen weergegeven op dit toestel en een tv die is aangesloten via HDMI-kabel. Als dit toestel is aangesloten op een tv met een andere video-uitgang, kunt u de bediening doen terwijl u het display op dit toestel bekijkt.</li> </ul>	—
	<ul style="list-style-type: none"> <li>De statusinformatie verschijnt niet op de TV wanneer de volgende videosignalen worden weergegeven.               <ul style="list-style-type: none"> <li>- Sommige beelden van 3D-video-inhoud</li> <li>- Computerresolutiebeelden (voorbeeld: VGA)</li> <li>- Video met een andere beeldverhouding dan 16:9 of 4:3</li> </ul> </li> </ul>	<u>92</u>
	<ul style="list-style-type: none"> <li>Wanneer een 2D-video wordt geconverteerd naar een 3D-video op de tv, wordt het menu scherm of het scherm met de statusinformatie niet goed weergegeven.</li> </ul>	—



## ■ Bluetooth kan niet worden afgespeeld

Symptoom	Oorzaak / Oplossing	Blz.
Er kunnen geen Bluetooth-apparaten op dit toestel worden aangesloten.	• De Bluetooth-functie is niet ingeschakeld in het Bluetooth-apparaat. Raadpleeg de gebruiksaanwijzing van het Bluetooth-apparaat om de Bluetooth-functie in te schakelen.	—
	• Breng het Bluetooth-apparaat dicht bij dit toestel.	—
	• Het Bluetooth-apparaat kan geen verbinding maken met dit toestel als het niet compatibel is met het A2DP-profiel.	—
	• Schakel de voeding van het Bluetooth-apparaat uit en in en probeer het opnieuw.	—
Het geluid wordt afgesneden.	• Breng het Bluetooth-apparaat dicht bij dit toestel.	—
	• Verwijder de obstructies tussen het Bluetooth-apparaat en dit toestel.	—
	• Om elektromagnetische storing te voorkomen, moet u dit toestel ver van magnetrons, ovens, draadloze LAN-apparaten en ander Bluetooth-apparaten plaatsen.	—
	• Sluit het Bluetooth-apparaat opnieuw aan.	—





## ■ De HDMI-regelfunctie werkt niet

Symptoom	Oorzaak / Oplossing	Blz.
De HDMI-regelfunctie werkt niet.	<ul style="list-style-type: none"> <li>Controleer of "HDMI Control" in het menu is ingesteld op "On".</li> </ul>	<u>78</u>
	<ul style="list-style-type: none"> <li>U kunt geen apparaten gebruiken die niet compatibel zijn met de HDMI-regelfunctie. Afhankelijk van het aangesloten apparaat of de instellingen, is het daarnaast mogelijk dat de HDMI-regelfunctie niet werkt. Bedien in dat geval het externe apparaat direct.</li> </ul>	<u>61</u>
	<ul style="list-style-type: none"> <li>Controleer of de instellingen voor de HDMI-regelfunctie is ingeschakeld op alle apparaten die op dit toestel zijn aangesloten.</li> </ul>	<u>61</u>
	<ul style="list-style-type: none"> <li>Wanneer u met verbinding verwante wijzigingen aanbrengt, zoals het aansluiten van een extra HDMI-apparaat, kunnen de instellingen voor de verbindingsoverwerkingen worden geïnitieerd. Schakel dit toestel en via HDMI aangesloten apparaten uit en opnieuw in.</li> </ul>	<u>61</u>





## Fabrieksinstellingen opnieuw instellen

Voer deze procedure alleen uit wanneer de display en de bediening niet naar behoren functioneren.

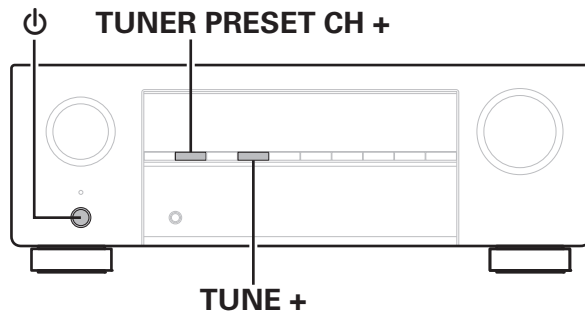
Verschillende instellingen worden opnieuw ingesteld naar de standaard fabriekswaarden. Geef de instellingen opnieuw op.



- 1** Schakel de netspanning uit met .
- 2** Druk op  terwijl u TUNER PRESET CH + en TUNE + tegelijk ingedrukt houdt.
- 3** Laat de twee toetsen los wanneer het display begint te knipperen met intervallen van ongeveer 1 seconde.



- U kunt ook de fabrieksinstellingen herstellen met behulp van "Reset" in het menu. ( blz. 91)



## Over HDMI

HDMI is een afkorting van High-Definition Multimedia Interface, een digitale AV-interface die kan worden aangesloten op een tv of versterker. Met de HDMI-aansluiting kunnen HD-video- en kwalitatieve audioformaten die worden gebruikt door Blu-ray disc-spelers (Dolby Digital Plus, Dolby TrueHD, DTS-HD, DTS-HD Master Audio), worden uitgezonden, wat niet mogelijk is met de analoge videotransmissie.

Bovendien kunnen audio- en videosignalen in de HDMI-aansluiting, worden uitgezonden via één HDMI-kabel terwijl in gebruikelijke aansluitingen audio- en videokabels afzonderlijk moeten worden voorzien voor de aansluitingen tussen apparaten. Hiermee wordt de bedravingsconfiguratie die eerder complex is bij een thuisbioscoopstelsel, vereenvoudigd.

Dit toestel heeft ondersteuning voor de volgende HDMI-functies.

- **Deep Color**

Een beeldverwerkingstechnologie die wordt ondersteund door HDMI. In tegenstelling tot RGB of YCbCr die 8 bits (256 schakeringen) per kleur gebruikt, kan deze technologie 10 bits (1024 schakeringen), 12 bits (4096 schakeringen) of 16 bits (65536 schakeringen) gebruiken om kleuren in een hogere definitie te produceren.

Beide apparaten die via HDMI zijn verbonden, moeten Deep Color ondersteunen.

- **x.v.Color**

Deze functie zorgt voor nauwkeurige HDTV schermkleuren. Het maakt weergaven met natuurlijke en levendige kleuren mogelijk.

“x.v.Color” is een handelsmerk van Sony Corporation.

- **3D**

Dit toestel heeft ondersteuning voor ingangs- en uitgangssignalen voor video in 3D (driedimensionaal) met de standaard HDMI. Om 3D-video af te spelen, hebt u een TV en speler nodig die de HDMI 3D-functie en het gebruik van een 3D-bril ondersteunen.

- **4K**

Dit toestel biedt ondersteuning voor invoer en uitvoer van 4K-videosignalen (3840 x 2160 pixels) van HDMI.

- **Content Type**

De voor het video-uitgangstype geschikte instellingen worden automatisch gemaakt (content-informatie).

- **Adobe RGB color, Adobe YCC601 color**

De kleuruimte die is gedefinieerd door Adobe Systems Inc. Omdat dit een bredere kleuruimte biedt dan RGB, kan deze levendigere en meer natuurlijke afbeeldingen produceren.

- **sYCC601 color**

Elk van deze kleuruimten bepaalt een beschikbaar kleurenpalet dat groter is dan het traditionele RGB-kleurenmodel.

- **HDMI Pass Through**

Zelfs wanneer de voeding naar dit toestel is ingesteld op stand-by, worden signalen die zijn ingevoerd van de HDMI-ingang uitgevoerd naar een tv of ander apparaat dat is aangesloten op de HDMI-uitgang.



- **HDMI Control**

Als u het toestel en een tv of speler die compatibel is met de HDMI-regelfunctie aansluit via een HDMI-kabel en vervolgens de instelling voor de HDMI-regelfunctie op elk apparaat inschakelt, zullen de apparaten elkaar kunnen bedienen.

- Voeding uit

Dit uitschakelen van het toestel kan worden gekoppeld aan het uitschakelen van de televisie.

- Schakelen tussen bestemmingen audio-uitvoer

Vanaf de tv kunt u schakelen om audio uit te voeren vanaf de tv of vanaf de AV-versterker.

- Volumeregeling

U kunt het volume van dit toestel via de TV aanpassen.

- Schakelen van ingangsbronnen

U kunt de ingangsbronnen van dit toestel schakelen door deze te koppelen aan de ingangsschakeling van de TV.

Wanneer de speler wordt gebruikt, schakelt de ingangsbron van dit toestel naar de bron voor die speler.

- **ARC (Audio Return Channel)**

Deze functie zendt audiosignalen uit vanaf de tv naar dit toestel via de HDMI-kabel en speelt de audio van de tv af op dit toestel op basis van de HDMI-regelfunctie.

Als een TV zonder ARC-functie wordt aangesloten via HDMI-aansluitingen, worden videosignalen van het weergaveapparaat dat op dit toestel is aangesloten, uitgezonden naar de TV, maar kan dit toestel de audio van de TV niet afspelen. Als u wilt genieten van surroundgeluid voor TV-programma's, is een afzonderlijke audiokabelaansluiting vereist.

Als er echter een TV met ARC-functie is aangesloten via HDMI-aansluitingen, is er geen audiokabelaansluiting vereist. Audiosignalen van de TV kunnen worden ingevoerd naar dit toestel via de HDMI-kabel tussen dit toestel en de TV. Met deze functie kunt u genieten van surroundweergave op dit toestel voor de TV.



## ■ Ondersteunde audioformaten

2-kanaals lineaire PCM	2-kanaals, 32 kHz – 192 kHz, 16/20/24 bit
Meerkanaals lineaire PCM	7.1-kanaals, 32 kHz – 192 kHz, 16/20/24 bit
Bitstream	Dolby Digital / DTS / Dolby TrueHD / Dolby Digital Plus / DTS-HD Master Audio / DTS-HD High Resolution Audio / DTS Express

## ■ Ondersteunde videosignalen

- 480i
- 576i
- 720p 60/50Hz
- 1080p 60/50/24Hz
- 480p
- 576p
- 1080i 60/50Hz
- 4K 60/50/30/25/24 Hz

### Beschermingssysteem auteursrecht

Voor weergave van digitale video en audio zoals BD-Video of DVD-Video via een HDMI-aansluiting dienen zowel dit toestel als uw TV het auteursrechtelijk beschermingssysteem HDCP (High-bandwidth Digital Content Protection System) te ondersteunen. HDCP is een auteursrechtbeschermingstechnologie die bestaat uit gegevenscodering en authenticatie van het aangesloten AV-toestel. Dit toestel ondersteunt de HDCP.

- Als een toestel is aangesloten dat geen HDCP ondersteunt, dan worden audio en video niet correct weergegeven. Lees de gebruikershandleiding van uw televisie of speler voor meer informatie.



- Bij het aansluiten van dit toestel op een apparaat dat compatibel is met Deep Color-, 4K-, ARC-functie, gebruikt u een "High Speed HDMI cable with Ethernet".



## Een Bluetooth-apparaat afspelen

---

Dit toestel biedt ondersteuning voor het volgende Bluetooth-profiel.

- **A2DP (Advanced Audio Distribution Profile):**  
Wanneer een Bluetooth-apparaat dat deze standaard ondersteunt, wordt aangesloten, kunnen mono en stereo geluid met hoge kwaliteit worden gestreamd.
- **AVRCP (Audio/Video Remote Control Profile):**  
Wanneer een Bluetooth-apparaat die deze standaard ondersteunt, wordt aangesloten, kan het Bluetooth-apparaat worden bediend vanaf dit toestel.

### ■ Over Bluetooth-communicatie

Het uitzenden van radiogolven vanaf dit toestel kan storingen veroorzaken in de werking van medische apparatuur. Zorg dat u de voeding van dit toestel en het Bluetooth-apparaat uitschakelt op de volgende locaties omdat storing van radiogolven defecten kan veroorzaken.

- Ziekenhuizen, treinen, vliegtuigen, tankstations en plaatsen waar ontbrandbare gassen worden gegenereerd.
- Dichtbij automatische deuren en brandalarmen

## Personal Memory Plus-functie

---

De recentst gebruikte instellingen (ingangsmodus, HDMI-uitgangsmodus, geluidsmodus, toonregeling, kanaalniveau, Restorer en audiovertraging enz.) worden opgeslagen voor elke ingangsbron.



- De "Surr.Parameter" en "Tone" instellingen worden voor iedere geluidsmodus opgeslagen.

## Laatste functie-geheugen

---

Deze functie slaat de instellingen op die zijn ingesteld voordat naar de stand-by modus werd gegaan.



## Geluidsmodi en kanaaluitgang

- Dit symbool staat voor de uitgangkanalen voor audio of de instelbare surround-parameters.  
 ◎ Dit symbool staat voor de uitgangkanalen voor audio. De uitgangkanalen zijn afhankelijk van de instellingen in de "Speaker Config.". (🔍 blz. 83)

Geluidsmodus	Kanaaluitgang			
	Voor L/R	Center	Surround L/R	Subwoofer
Direct (2-kanaals)	○			◎*
Direct (meerkanaals)	○	◎	◎	◎
Stereo	○			◎
Multi Ch In	○	◎	◎	◎
Dolby Pro Logic II	○	◎	◎	◎
DTS Neo:6	○	◎	◎	◎
Dolby Digital	○	◎	◎	◎
Dolby Digital Plus	○	◎	◎	◎
Dolby TrueHD	○	◎	◎	◎
DTS Surround	○	◎	◎	◎
DTS 96/24	○	◎	◎	◎
DTS-HD	○	◎	◎	◎
DTS Express	○	◎	◎	◎
Multi Ch Stereo	○	◎	◎	◎
Virtual	○			◎

\* Audio wordt uitgevoerd wanneer "Subwoofer Mode" in het menu is ingesteld op "LFE+Main". (🔍 blz. 86)



## Geluidsmodi en surround-parameters

Geluidsmodus	Surr.Parameter							Tone	Restorer *3	
	Mode	Dynamic Comp. *1	Low Frequency *2	Subwoofer	Pro Logic II uitsluitend de muziekmodus					Alleen Neo: 6 muziekmodus Center Image
					Panorama	Dimension	Center Width			
Direct (2-kanaals)		<input type="radio"/>		<input type="radio"/> *4						
Direct (meerkanaals)		<input type="radio"/>	<input type="radio"/>							
Stereo		<input type="radio"/>	<input type="radio"/>	<input type="radio"/>				<input type="radio"/>	<input type="radio"/>	
Multi Ch In			<input type="radio"/>					<input type="radio"/>		
Dolby Pro Logic II	<input type="radio"/>	<input type="radio"/>			<input type="radio"/>	<input type="radio"/>	<input type="radio"/>	<input type="radio"/>	<input type="radio"/>	
DTS Neo:6	<input type="radio"/>	<input type="radio"/>					<input type="radio"/>	<input type="radio"/>	<input type="radio"/>	
Dolby Digital		<input type="radio"/>	<input type="radio"/>					<input type="radio"/>		
Dolby Digital Plus		<input type="radio"/>	<input type="radio"/>					<input type="radio"/>		
Dolby TrueHD		<input type="radio"/>	<input type="radio"/>							
DTS Surround		<input type="radio"/>	<input type="radio"/>					<input type="radio"/>		
DTS 96/24		<input type="radio"/>	<input type="radio"/>					<input type="radio"/>		
DTS-HD		<input type="radio"/>	<input type="radio"/>							
DTS Express		<input type="radio"/>	<input type="radio"/>					<input type="radio"/>		
Multi Ch Stereo		<input type="radio"/>	<input type="radio"/>					<input type="radio"/>	<input type="radio"/>	
Virtual		<input type="radio"/>	<input type="radio"/>					<input type="radio"/>	<input type="radio"/>	

\*1 U kunt dit item selecteren bij weergave van een Dolby Digital of DTS-sigitaal.

\*2 U kunt dit item selecteren bij weergave van een Dolby Digital- of DTS-sigitaal of DVD-audio.

\*3 U kunt dit item selecteren wanneer het ingangssignaal analoog, PCM 48 kHz of 44,1 kHz is.

\*4 Deze instelling is beschikbaar wanneer "Subwoofer Mode" in het menu is ingesteld op "LFE+Main". (🔊 blz. 86)





## De typen ingangssignaal en de bijbehorende geluidsmodi

- Dit symbool staat voor de standaard geluidsmodus.  
○ Dit symbool staat voor de selecteerbare geluidsmodus.

Geluidsmodus	Type en formaat ingangssignalen											
	ANALOG	PCM		DTS-HD		DTS			Dolby		Dolby Digital	
		PCM (meerkanaals)	PCM (2-kanaals)	DTS-HD Master Audio	DTS-HD High Resolution Audio	DTS Express	DTS (5.1-kanaals)	DTS 96/24	Dolby TrueHD	Dolby Digital Plus	Dolby Digital (5.1-kanaals)	Dolby Digital (2-kanaals)
DTS Surround												
DTS-HD MSTR				●								
DTS-HD HI RES					●							
DTS Surround						●						
DTS 96/24							●					
DTS Express								●				
DTS Neo:6 Cinema	○		○									○
DTS Neo:6 Music	○		○									○
Dolby Surround												
Dolby TrueHD									●			
Dolby Digital Plus										●		
Dolby Digital											●	
Dolby Pro Logic II Movie	○		○									●
Dolby Pro Logic II Music	○		○									○
Dolby Pro Logic II Game	○		○									○
Dolby Pro Logic	○		○									○
Multi Ch In												
Multi Ch In		●										
Direct												
Direct	○	○	○	○	○	○	○	○	○	○	○	○
Originele geluidsmodus												
Multi Ch Stereo	●	○	●				○	○			○	○
Virtual	○	○	○				○	○			○	○
Stereo												
Stereo	○	○	○	○	○	○	○	○	○	○	○	○



## Uitleg termen

---

### ■ Dolby

#### Dolby Digital

Dolby Digital is een door Dolby Laboratories ontwikkeld digitaal meerkanaals signaalformaat.

Er kunnen in totaal 5.1-kanalen worden weergegeven: 3 kanalen voor ("FL", "FR" en "C"), 2 surroundkanalen ("SL" en "SR") en het "LFE"-kanaal voor lage frequentie-effecten.

Hierdoor vindt er geen overspraak tussen de kanalen plaats en wordt een realistisch geluidsveld met een "drie-dimensioneel" gevoel (afstand, beweging en plaats) verkregen. Dit biedt een opwindende ervaring van surroundgeluid bij u thuis.

#### Dolby Digital Plus

Dolby Digital Plus is een verbeterde versie van het Dolby Digital signaalformaat is compatibel met tot 7.1-kanaals discreet digitaal geluid. De extra hoge bitsnelheid zorgt voor een hogere geluidskwaliteit. Dit systeem is opwaarts compatibel met het conventionele Dolby Digital, waardoor er ten aanzien van het bronsignaal en de weergave-apparatuur een grote mate van flexibiliteit ontstaat.

#### Dolby Pro Logic II

Dolby Pro Logic II is door Dolby Laboratories ontwikkelde decoderingstechnologie op basis van een matrix systeem.

Normale muziek, zoals die op CD's, wordt gecodeerd in 5-kanalen om uitstekende surround-effecten te verkrijgen.

De signalen voor de surroundkanalen worden geconverteerd in stereo- en volbandsignalen (met een frequentierespons van 20 Hz tot 20 kHz of meer) waardoor bij alle stereo geluidsbronnen een "meeslepend" geluidsbeeld ontstaat dat prominent aanwezig is.

#### Dolby TrueHD

Dolby TrueHD is een door Dolby Laboratories ontwikkelde HD audiotechnologie die gebruik maakt van een verliesloos coderingssysteem om het geluid op de natuurgetrouwe wijze van de studio master te reproduceren.

Dit formaat biedt mogelijkheden voor de ondersteuning van tot wel 8 audiokanalen met een sampling-frequentie met een resolutie van 96 kHz/24 bit en tot wel 6 audiokanalen met een sampling-frequentie met een resolutie van 192 kHz/24 bit.



## ■ DTS

### DTS

Dit is een afkorting voor Digital Theater System, wat een digitaal audio systeem ontwikkeld door DTS is. DTS biedt een krachtige en dynamische surroundgeluidservaring en is te vinden in de beste bioscopen en filmzalen ter wereld.

### DTS 96/24

DTS 96/24 is een digitaal audioformaat waarmee weergave op kwalitatief hoogstaand niveau mogelijk is van 5.1-kanaals surroundgeluid met een bemonsteringsfrequentie van 96 kHz en 24-bits quantisatie van DVD-Video.

### DTS Digital Surround

DTS™ Digital Surround is het standaard digitale surround formaat van DTS, Inc., is compatibel met bemonsteringsfrequenties van 44,1 en 48 kHz en levert 5.1-kanalen digitaal discreet digitaal surroundgeluid.

### DTS-HD

Deze audiotechnologie heeft een hogere geluidskwaliteit en verbeterde functionaliteit ten opzichte van de conventionele DTS en is opgenomen als optionele audio voor een Blu-ray-disc.

Deze technologie ondersteunt multikanalen, hoge snelheid voor gegevensoverdracht, hoge sampling frequentie en audioweergave zonder verlies. Maximaal 7.1-kanalen worden in Blu-ray-disc ondersteund.

### DTS-HD High Resolution Audio

DTS-HD High Resolution Audio is een verbeterde versie van de conventionele DTS, DTS-ES en DTS 96/24 signaalformaten en is compatibel met bemonsteringsfrequenties van 96 of 48 kHz en levert een discreet digitaal geluid tot 7.1-kanaals surround. De hoge bitsnelheden staan garant voor kwalitatief hoogstaand geluid. Dit formaat is geheel compatibel met conventionele producten, waaronder het gewone DTS digitale 5.1-kanaals surround signaal.

### DTS-HD Master Audio

DTS-HD Master Audio is een audioformaat zonder kwaliteitsverlies dat is ontwikkeld door Digital Theater System (DTS). Dit formaat biedt mogelijkheden voor de ondersteuning van tot wel 8 audiokanalen met een sampling-frequentie met een resolutie van 96 kHz/24 bit en tot wel 6 audiokanalen met een sampling-frequentie met een resolutie van 192 kHz/24 bit. Dit formaat is geheel compatibel met conventionele producten, waaronder het gewone DTS digitale 5.1-kanaals surround signaal.

### DTS Neo:6™ Surround

DTS Neo:6™ is een matrixdecoderingstechnologie voor het bereiken van 6.1-kanaals surroundweergave met 2-kanaals bronnen. Dit omvat "DTS Neo:6 Cinema", geschikt voor het afspelen van films en "DTS Neo:6 Music", geschikt voor het afspelen van muziek.



## ■ Audio

### FLAC (Free Lossless Audio Codec)

FLAC staat voor "Free Lossless Audio Codec" en is een free lossless audiobestandsformaat. Lossless betekent dat de audio wordt gecompriëerd zonder kwaliteitsverlies.

De FLAC licentie wordt hieronder aangegeven.

Copyright (C) 2000, 2001, 2002, 2003, 2004, 2005, 2006, 2007, 2008, 2009 Josh Coalson

Redistribution and use in source and binary forms, with or without modification, are permitted provided that the following conditions are met:

- Redistributions of source code must retain the above copyright notice, this list of conditions and the following disclaimer.
- Redistributions in binary form must reproduce the above copyright notice, this list of conditions and the following disclaimer in the documentation and/or other materials provided with the distribution.
- Neither the name of the Xiph.org Foundation nor the names of its contributors may be used to endorse or promote products derived from this software without specific prior written permission.

THIS SOFTWARE IS PROVIDED BY THE COPYRIGHT HOLDERS AND CONTRIBUTORS "AS IS" AND ANY EXPRESS OR IMPLIED WARRANTIES, INCLUDING, BUT NOT LIMITED TO, THE IMPLIED WARRANTIES OF MERCHANTABILITY AND FITNESS FOR A PARTICULAR PURPOSE ARE DISCLAIMED. IN NO EVENT SHALL THE FOUNDATION OR CONTRIBUTORS BE LIABLE FOR ANY DIRECT, INDIRECT, INCIDENTAL, SPECIAL, EXEMPLARY, OR CONSEQUENTIAL DAMAGES (INCLUDING, BUT NOT LIMITED TO, PROCUREMENT OF SUBSTITUTE GOODS OR SERVICES; LOSS OF USE, DATA, OR PROFITS; OR BUSINESS INTERRUPTION) HOWEVER CAUSED AND ON ANY THEORY OF LIABILITY, WHETHER IN CONTRACT, STRICT LIABILITY, OR TORT (INCLUDING NEGLIGENCE OR OTHERWISE) ARISING IN ANY WAY OUT OF THE USE OF THIS SOFTWARE, EVEN IF ADVISED OF THE POSSIBILITY OF SUCH DAMAGE.

### LFE

Dit is een afkorting van Low Frequency Effect en is een uitvoerkanaal dat lage frequentie voor geluidseffecten benadrukt. Surround audio wordt intenser door de uitvoer van 20 Hz tot 120 Hz diepe bas naar de subwoofer(s) van het systeem.

### MP3 (MPEG Audio Layer-3)

Dit is een internationaal gestandaardiseerd audiodatacompressiesysteem dat de "MPEG-1"-videocompressiestandaard gebruikt. Het comprimeert het datavolume tot ongeveer een elfde van de originele grootte terwijl het een klankkwaliteit behoudt die gelijk is aan die van een muziek-CD.



### **MPEG (Moving Picture Experts Group), MPEG-2, MPEG-4**

Dit zijn de namen van de standaarden voor digitale compressieformaten die worden gebruikt voor het coderen van video en audio. De videostandaarden bevatten "MPEG-1 Video", "MPEG-2 Video", "MPEG-4 Visual", "MPEG-4 AVC". De audiostandaarden bevatten "MPEG-1 Audio", "MPEG-2 Audio", "MPEG-4 AAC".

### **WMA (Windows Media Audio)**

Dit is een audiocompressietechnologie die werd ontwikkeld door Microsoft Corporation.

WMA-gegevens kunnen worden gecodeerd met Windows Media® Player.

Om WMA-bestanden te coderen, kunnen alleen applicaties worden gebruikt die door Microsoft Corporation zijn geautoriseerd. Als u een niet-geautoriseerde applicatie gebruikt, is het mogelijk dat het bestand niet juist werkt.

### **Bemonsteringsfrequentie**

Bij sampling wordt een geluidsgolf (analoog signaal) op regelmatige intervallen gelezen en wordt de hoogte van elke golf bij elke aflezing uitgedrukt in digitaal formaat (waardoor een digitaal signaal wordt geproduceerd).

Het aantal aflezingen dat binnen één seconde wordt gedaan, wordt "Bemonsteringsfrequentie" genoemd. Hoe groter de waarde, hoe dichter de gereproduceerde klank bij het origineel ligt.

### **Luidsprekerimpedantie**

Dit is een weerstandswaarde van wisselstroom die wordt aangegeven in  $\Omega$  (ohm).

Hoe kleiner deze waarde, hoe groter de kracht.

### **Dialognormalisatie**

Deze functie werkt automatisch tijdens het afspelen van Dolby Digital-, Dolby Digital Plus-, Dolby TrueHD-, DTS- of DTS-HD-bronnen. Het corrigeert automatisch de signaalniveaus van de individuele programmabronnen.

### **Dynamisch bereik**

Het verschil tussen het maximale onvervormde geluidsniveau en het minimale geluidsniveau dat waarneembaar is boven de ruis dat door het apparaat wordt uitgezonden.

### **Downmix**

Deze functie converteert het aantal kanalen van surround audio naar een minder aantal kanalen en speelt af volgens de systeemconfiguratie.



## ■ Overige

### HDCP

Bij het overbrengen van digitale signalen tussen apparaten, codeert deze technologie voor beveiliging van auteursrechten de signalen om te voorkomen dat inhoud zonder toestemming wordt gekopieerd.

### Koppelen

Koppelen (registratie) is een bewerking die is vereist om een Bluetooth-apparaat met dit toestel te verbinden via Bluetooth. Wanneer de apparaten zijn gekoppeld, verifiëren ze elkaar en kunnen ze onderling met elkaar verbinden zonder dat er ongewenste verbindingen gebeuren. Als u de Bluetooth-verbinding voor de eerste keer gebruikt, moet u dit toestel en het te verbinden Bluetooth-apparaat koppelen.

### Beveiligingscircuit

Dit is een functie om schade te voorkomen aan componenten van de stroomtoevoer bij ongewone omstandigheden zoals een eventuele overbelasting of overspanning.



## Informatie handelsmerk



Het Bluetooth®-woordmerk en de logo's zijn gedeponeerde handelsmerken van Bluetooth SIG, Inc. en elk gebruik van dergelijke merken door D&M Holdings Inc. is onder licentie. Andere handelsmerken en handelsnamen zijn eigendom van hun respectieve eigenaars.



Vervaardigd onder licentie van Dolby Laboratories. Dolby, Dolby Audio, Pro Logic en het dubbel-D symbool zijn handelsmerken van Dolby Laboratories.



Zie <http://patents.dts.com> voor DTS-patenten. Vervaardigd onder de licentie van DTS, Inc. DTS, het symbool, DTS in combinatie met het symbool, DTS-HD, en het DTS-HD-logo zijn gedeponeerde handelsmerken en/of handelsmerken van DTS, Inc. in de Verenigde Staten en/of andere landen. © DTS, Inc. Alle rechten voorbehouden.



De termen HDMI en HDMI High-Definition Multimedia Interface, en het HDMI-logo zijn handelsmerken of gedeponeerde handelsmerken van HDMI Licensing LLC in de Verenigde Staten en andere landen.



# Technische gegevens

## ■ Audiogedeelte

- Stroomversterker

Nominaal vermogen:

Front:

70 W + 70 W (8  $\Omega$ /ohm, 20 Hz – 20 kHz met 0,08 % T.H.D.)

90 W + 90 W (6  $\Omega$ /ohm, 1 kHz met 0,7 % T.H.D.)

Center:

70 W (8  $\Omega$ /ohm, 20 Hz – 20 kHz met 0,08 % T.H.D.)

90 W (6  $\Omega$ /ohm, 1 kHz met 0,7 % T.H.D.)

Surround:

70 W + 70 W (8  $\Omega$ /ohm, 20 Hz – 20 kHz met 0,08 % T.H.D.)

90 W + 90 W (6  $\Omega$ /ohm, 1 kHz met 0,7 % T.H.D.)

Uitgangsaansluitingen:

6 – 16  $\Omega$ /ohm

- Analog

Ingangsgoedigheid/  
Ingangsimpedantie:

200 mV/47 k $\Omega$ /kohm

Frequentieweergave:

10 Hz – 100 kHz — +1, –3 dB (Direct-modus)

S/N:

98 dB (IHF–A gewogen, Direct-modus)





## ■ Tunergedeelte

[FM]

[AM]

(opmerking:  $\mu\text{V}$  bij  $75 \Omega/\text{ohm}$ ,  $0 \text{ dBf} = 1 \times 10^{-15} \text{ W}$ )**Ontvangstfrequentiebereik:**

87,5 MHz – 108,0 MHz

522 kHz – 1611 kHz

**Effectieve gevoeligheid:**1,2  $\mu\text{V}$  (12,8 dBf)18  $\mu\text{V}$ **50 dB gevoeligheid:**MONO – 2,8  $\mu\text{V}$  (20,2 dBf)**Signaal-ruis verhouding:**MONO – 70 dB (IHF–A gewogen, Direct-modus)  
STEREO – 67 dB (IHF–A gewogen, Direct-modus)**Vervorming:**MONO – 0,7 % (1 kHz)  
STEREO – 1,0 % (1 kHz)

## ■ Bluetooth-sectie

**Communicatiesysteem:**

Bluetooth versie 4.2 + EDR (Enhanced Data Rate)

**Zendvermogen:**

Bluetooth Specificatie Vermogensklasse 1

**Maximum communicatiebereik:**

Ca. 30 m in gezichtsveld\*

**Frequentieband:**

2,4 GHz

**Modulatieschema:**

FHSS (Frequency-Hopping Spread Spectrum)

**Ondersteunde profielen:**A2DP (Advanced Audio Distribution Profile) 1.3  
AVRCP (Audio Video Remote Control Profile) 1.5**Overeenkomende codec:**

SBC

**Zendbereik (A2DP):**

20 Hz - 20.000 Hz

\* Het werkelijke communicatiebereik verschilt afhankelijk van de invloed van dergelijke factoren als obstructies tussen apparaten, elektromagnetische golven van magnetrons, statische elektriciteit, draadloze telefoon, ontvangstgevoeligheid, antenneprestaties, besturingssysteem, toepassingssoftware enz.





## ■ Algemeen

**Voeding:** 230 V wisselstroom, 50/60 Hz

**Stroomverbruik:** 300 W

**Stroomverbruik in stand-bymodi:**

Stand-bymodi	Items instellen in het menu		Stroomverbruik
	BluetoothStandby (  blz. 89)	HDMI PassThrough (  blz. 77) / HDMI Control (  blz. 78)	
Normale stand-by	Off	Off	0,1 W
Bluetooth stand-by	On	Off	0,5 W
CEC stand-by	Off	On	0,5 W

Veranderingen in technische gegevens en ontwerp voorbehouden.



## ■ Dimensies (Eenheid : mm)

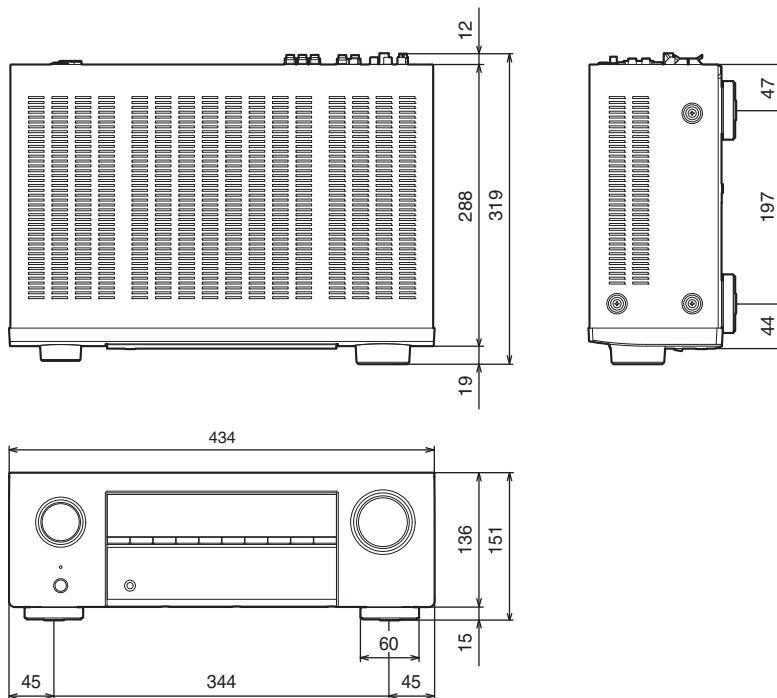

## ■ Gewicht: 7,5 kg

# Index

## Nummer

3D .....	107
4K .....	107
5.1-kanaals .....	21, 24

## A

Achterpaneel .....	14
Afstandsbediening .....	16
Algemene instellingen .....	69, 87
Audioformaten .....	109
Audio-instellingen .....	67, 71
Auto stand-by .....	88

## B

Beveiligingscircuit .....	118
Bluetooth-apparaat .....	40
Blu-ray Disc-speler .....	31, 38

## D

Dempen .....	38
Directe geluidsmodus .....	59
Display .....	13
Dolby geluidsmodus .....	58, 114
DTS geluidsmodus .....	58, 115
DVD-speler .....	31, 38

## E

ECO-modus .....	87
-----------------	----

## F

Fabrieksinstellingen opnieuw instellen .....	106
FM/AM-antenne .....	33, 45

## G

Geluidsmodus .....	57, 111, 112
--------------------	--------------

## H

HDCP .....	109
HDMI bediening .....	61, 78
Herhaalde weergave .....	53

## I

Ingang toewijzen .....	81
Ingangsbron .....	37
Ingangsinstellingen .....	68, 81
Ingangssignaal .....	113

## K

Kabel-TV .....	30
Koppelen .....	40, 42

## L

Luidsprekeraansluiting .....	20
Luidsprekerinstellingen .....	68, 83

## O

Originele geluidsmodus .....	59
Overzicht van het menu .....	67



**P**

PCM meerkanaals geluidsmodus ..... 58  
 Probleemoplossing ..... 95

**R**

Restorer ..... 74

**S**

Satelliet tuner ..... 30  
 Set-top box ..... 30  
 Setup assistent ..... 69  
 Slaaptimer ..... 63  
 Spelconsole ..... 32  
 Stereo geluidsmodus ..... 59

**T**

Tips ..... 94  
 Toonregeling ..... 54  
 TV ..... 26, 27, 28

**V**

Video select ..... 56  
 Videocamcorder ..... 32  
 Video-instellingen ..... 67, 77  
 Volume ..... 38, 62  
 Voorpaneel ..... 10

**W**

Willekeurige weergave ..... 53



**DENON<sup>®</sup>**

[www.denon.com](http://www.denon.com)

3520 10580 00AD

Copyright © 2018 D&M Holdings Inc. All Rights Reserved.