

# DENON<sup>®</sup>

## AVR-X4200W

INTEGRATED NETWORK AV RECEIVER

# 取扱説明書

複数ページを 1 枚の用紙に印刷することができます。

[フロントパネル](#)[ディスプレイ](#)[リアパネル](#)[リモコン](#)[索引](#)

<b>付属品</b>	<b>8</b>	<b>再生機器を接続する</b>	<b>67</b>
乾電池の入れかた	9	セットトップボックスを接続する(衛星放送チューナー/ケーブルテレビチューナー)	68
リモコンの使いかた	9	DVD プレーヤーまたはブルーレイディスクプレーヤーを接続する	69
<b>特長</b>	<b>10</b>	Denon Link HD 機能対応のブルーレイディスクプレーヤーを接続する	70
高音質	10	ビデオカメラやゲーム機などを接続する	71
多彩な機能	11	レコードプレーヤーを接続する	72
簡単操作	14	<b>USB 端子に iPod または USB メモリーを接続する</b>	<b>73</b>
<b>各部の名前</b>	<b>15</b>	<b>FM アンテナや AM ループアンテナを接続する</b>	<b>75</b>
フロントパネル	15	<b>ホームネットワーク(LAN)に接続する</b>	<b>77</b>
ディスプレイ	19	有線 LAN	77
リアパネル	21	無線 LAN	78
リモコン	25	<b>外部のコントロール機器を接続する</b>	<b>79</b>
<b>接続のしかた</b>		リモートコントロール端子	79
<b>スピーカーを接続する</b>	<b>29</b>	トリガー出力端子	80
スピーカーを設置する	29	<b>電源コードを接続する</b>	<b>81</b>
スピーカーを接続する	37		
スピーカーの構成と“アンプの割り当て”の設定	41		
<b>テレビを接続する</b>	<b>63</b>		
接続 1:HDMI 端子付き/ARC 機能対応のテレビ	64		
接続 2:HDMI 端子付き/ARC 機能非対応のテレビ	65		
接続 3:HDMI 端子がないテレビ	66		



## 再生のしかた

<b>基本操作</b>	<b>83</b>
電源を入れる	83
入力ソースを選ぶ	83
音量を調節する	84
一時的に音を消す(ミュート)	84
DVD プレーヤーやブルーレイディスクプレーヤーを再生する	84
<b>iPod を再生する</b>	<b>85</b>
iPod の音楽を聴く	86
iPod ブラウズモードの設定	87
リピート再生をする	89
ランダム再生をする	89
<b>USB メモリーを再生する</b>	<b>90</b>
USB メモリーに保存されているファイルを再生する	91
<b>Bluetooth 機器の音楽を聴く</b>	<b>93</b>
Bluetooth 機器の音楽を聴く	94
2 台目以降の Bluetooth 機器とペアリングする	96
Bluetooth 機器から本機に再接続する	97

<b>FM 放送または AM 放送を聴く</b>	<b>98</b>
FM 放送または AM 放送を聴く	99
周波数を入力して受信する(ダイレクトチューニング)	100
受信モードを変更する(チューニングモード)	101
自動で放送局を選局しプリセットする(オートプリセットメモリー)	101
聴いている放送局をプリセットする(プリセットメモリー)	102
プリセットした放送局を聴く	102
プリセットした放送局に名前をつける(プリセットネーム)	103
プリセットした放送局をスキップする(プリセットスキップ)	104
プリセットスキップを解除する	105
<b>インターネットラジオを聴く</b>	<b>106</b>
インターネットラジオを聴く	107
前回再生していたインターネットラジオ局を再生する	108
vTuner でインターネットラジオ局をお気に入り登録する	109
<b>パソコンや NAS に保存されているファイルを再生する</b>	<b>110</b>
メディアの共有設定をおこなう	111
パソコンや NAS に保存されているファイルを再生する	112



<b>AirPlay 機能</b>	<b>114</b>	<b>サウンドモードを選ぶ</b>	<b>128</b>
iPhone、iPod touch、iPad の曲を本機で再生する	115	サウンドモードを選ぶ	129
iTunes の曲を本機で再生する	115	ダイレクト再生	130
複数のスピーカー（機器）を選ぶ	116	ピュアダイレクト再生	130
本機のリモコンで iTunes の再生操作をおこなう	116	オートサラウンド再生	131
<b>便利な機能</b>	<b>117</b>	<b>HDMI コントロール機能</b>	<b>141</b>
リピート再生をする	118	設定のしかた	141
ランダム再生をする	118	<b>スマートメニュー機能</b>	<b>142</b>
お気に入りに登録する	119	<b>スリープタイマー機能</b>	<b>144</b>
“お気に入りに登録”に登録したコンテンツを再生する	119	スリープタイマーを設定する	145
お気に入りに登録したコンテンツを削除する	120	<b>クイックセレクトプラス機能</b>	<b>146</b>
キーワードでコンテンツを検索する（テキスト検索）	120	設定を呼び出す	147
音楽とお好みの写真を同時に再生する（スライドショー）	121	設定を変更する	148
スライドショーの再生間隔を設定する	122	<b>ウェブコントロール機能</b>	<b>149</b>
入力ソースに合わせて各チャンネルの音量を調節する（チャンネルレベル調節）	123	ウェブコントロール機能で本機をコントロールする	149
トーンを調節する（トーンコントロール）	124	<b>ゾーン 2/ゾーン 3（別の部屋）での再生</b>	<b>151</b>
音声の再生中にお好みの映像をモニターに映す（ビデオセレクト）	125	ゾーンの接続	151
視聴環境に合わせて画質を調整する（ピクチャーモード）	126	ゾーン 2/ゾーン 3 で再生する	156
すべてのゾーンで同じ音楽を再生する（All Zone Stereo）	127		



## 設定のしかた

<b>メニュー 一覧</b>	<b>158</b>
メニュー操作のしかた	161
<b>文字入力について</b>	<b>162</b>
キーボード画面で文字を入力する	163
数字ボタンを使用して文字を入力する	164
<b>オーディオ</b>	<b>165</b>
ダイアログレベルの調節	165
サブウーハーレベルの調節	165
サラウンドパラメーター	166
リストアラート	171
オーディオディレイ	172
音量	172
バイリンガルモード	173
Audyssey®	174
グラフィック EQ	178
<b>ビデオ</b>	<b>180</b>
画質調整	180
HDMI 設定	182
ビデオ出力の設定	188
コンポーネントビデオ出力	192
オンスクリーンディスプレイ	192
TV フォーマット	193

<b>入力ソース</b>	<b>194</b>
入力端子の割り当て	194
入力ソース名の変更	196
使用ソースの選択	197
ソースレベル	197
オーディオ入力の選択	198
<b>スピーカー</b>	<b>199</b>
<b>Audyssey®セットアップ</b>	<b>199</b>
スピーカー設定の流れ (Audyssey®セットアップ)	201
エラーメッセージについて	207
Audyssey®セットアップの設定値に戻すとき	209
<b>マニュアルセットアップ</b>	<b>210</b>
アンプの割り当て	210
スピーカー構成	216
距離	220
レベル	222
クロスオーバー周波数	223
低音	224
フロントスピーカー	225
2チャンネル再生の設定	225



ネットワーク	228	リモコンで外部機器を操作する	250
情報	228	プリセットコードを登録する	251
接続	228	機器を操作する	254
Wi-Fi 設定	229	登録したプリセットコードを初期化する	257
詳細な設定	232	リモコンで操作するゾーンを指定する	257
ネットワークコントロール	234	リモコンの全設定をお買い上げ時の設定に戻す	257
フレンドリーネーム	234		
診断	235		
メンテナンスモード	236		
<b>一般</b>	<b>237</b>		
言語	237		
エコ設定	237		
ゾーン 2 の設定 / ゾーン 3 の設定	240		
ゾーン名の変更	242		
クイックセレクト名の変更	242		
トリガーアウト 1 / トリガーアウト 2	243		
フロントディスプレイ	243		
ファームウェア	245		
情報	247		
使用状況の送信設定	248		
セットアップロック	249		



## 困ったときは

こんなときの解決方法	259
故障かな?と思ったら	261
お買い上げ時の設定に戻す	280
保証と修理について	281

## 付録









HDMI について	283
ビデオコンバージョン機能	286
USB メモリーの再生について	288
Bluetooth 機器の再生について	289
パソコンや NAS に保存されているファイルの再生について	290
インターネットラジオの再生について	291
パーソナルメモリープラス機能	291
ラストファンクションメモリー	291
サウンドモードとチャンネル出力の関係	292
サウンドモードとパラメーター一覧表	294
入力信号の種類と対応するサウンドモード	297
用語の解説	300
登録商標について	310
主な仕様	312
索引	318

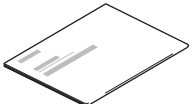

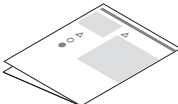
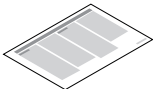
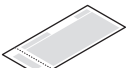
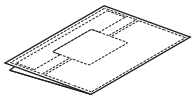
ご購入いただきありがとうございます。  
 本機をご使用になる前に、必ずこの取扱説明書をお読みください。  
 お読みになったあとは、いつでも見られるところに大切に保管してください。

## 付属品

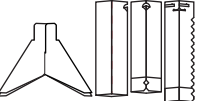
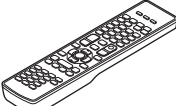
ご使用になる前にご確認ください。

 <p>かんたんスタートガイド</p>	 <p>CD-ROM (取扱説明書)</p>	 <p>安全にお使いいただくために</p>	 <p>電波に関するご注意</p>	 <p>保証書</p>
 <p>ケーブルラベル</p>	 <p>電源コード 【本機専用】</p>	 <p>FM室内アンテナ</p>	 <p>AMループアンテナ</p>	 <p>セットアップマイク (ACM1HB)</p>
 <p>マイクスタンド</p>	 <p>リモコン (RC-1193)</p>	 <p>単3形乾電池 (2本)</p>	 <p>Bluetooth/ 無線LAN用外部アンテナ (2本)</p>	





## 乾電池の入れかた

- 1 裏ぶたを矢印の方向へ押し下げて取り外す。

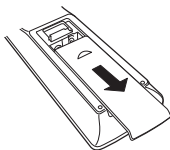

- 2 乾電池(2本)を乾電池収納部の表示に合わせて正しく入れる。

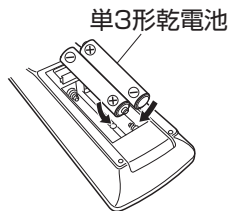

- 3 裏ぶたを元どおりにする。

### ご注意

- 破損・液漏れの恐れがありますので、
  - 新しい乾電池と使用済みの乾電池を混ぜて使用しないでください。
  - 違う種類の乾電池を混ぜて使用しないでください。
- リモコンを長期間使用しないときは、乾電池を取り出してください。
- 万一、乾電池の液漏れがおこったときは、乾電池収納部内についた液をよく拭き取ってから新しい乾電池を入れてください。

## リモコンの使いかた

リモコンはリモコン受光部に向けて使用してください。

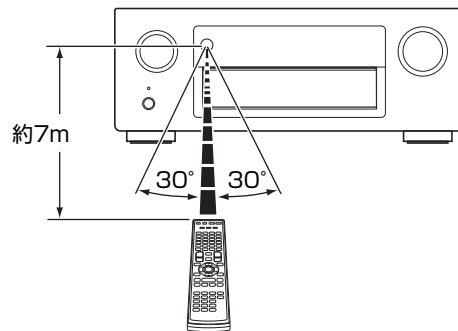

# 特長

## 高音質

### • ディスクリット回路構成による全7チャンネル同一クオリティのパワーアンプ搭載(165W×7チャンネル)

本機には、オリジナル音源を忠実に再生するために、全チャンネルに同一のクオリティと同一のパワーを持つパワーアンプを搭載しています。

パワーアンプ回路には、ディスクリット回路構成を採用することによって、高品位な再生を実現しています。

### • Dolby Atmos に対応(1301 ページ)

本機は音声フォーマットの Dolby Atmos に対応したデコーダーを搭載しています。オーバーヘッドスピーカーの追加により、音の定位または移動をより正確に再現し、これまで以上に自然でリアルなサラウンド音場を体験することができます。

### • DTS:X 搭載

本機は DTS:X デコーダー技術を搭載しています。DTS:X は従来のチャンネルベース方式のサウンドフォーマットに対し、音像の移動感を表現するオブジェクト信号を付加したサウンドフォーマットです。オブジェクト信号に記録されている音声情報と3次元の位置情報を再生環境に合わせてリアルタイムに演算して出力するため、どのような再生環境でも最適化された豊かで臨場感あふれるサウンドをお楽しみいただけます。

### • Audyssey DSX®搭載(177 ページ)

本機は Audyssey DSX®プロセッサを搭載しています。本機にフロントハイトスピーカーを接続して Audyssey DSX®再生をおこなうことにより、より上下の空間表現力を持った再生をお楽しみいただけます。また、フロントワイドスピーカーを接続することで、よりワイドな左右の空間表現力を持った再生をお楽しみいただけます。

### • Audyssey LFC™ (Low Frequency Containment) 搭載(176 ページ)

Audyssey LFC™は、隣や下の部屋に低音や振動が漏れることを抑制します。リアルタイムに入力信号を解析して、壁や床、天井を通り抜けるような低音を抑えると同時に、音響心理学的アプローチを用いた低域補正処理をおこなうことで、隣や下の部屋に低音が響き渡ることなく、コンテンツ本来の低域を楽しめます。

### • 独立した2本のサブウーハー出力と Audyssey Sub EQ HT™ 搭載(200 ページ)

本機は、独立した2本のサブウーハー出力を備え、音量レベルとリスナーまでの距離をそれぞれ個別に設定できます。さらに、本機搭載の Audyssey Sub EQ HT™は、2本のサブウーハー間の音量レベルと距離を補正し、Audyssey MultEQ® XT32 の信号処理をおこなうことで、迫力のある低域サウンドを再現します。



- Denon 独自の高音質再生技術 “Denon Link HD” (P.309 ページ)

本機には、Denon 独自の高音質再生技術 “Denon Link HD” を搭載しています。Denon Link HD に対応した Denon のブルーレイディスクプレーヤーと接続することで、音の定位がより明確になり、クリアで立体的な音像を再現します。本機とブルーレイディスクプレーヤーが同一のクロックを共有しながら、集積回路を動作させることで、ジッターの少ないデジタル音声の伝送を実現します。ブルーレイディスクプレーヤーからのどのメディアの音源にもその効果を発揮します。

## 多彩な機能

- 4K 60Hz 入出力対応

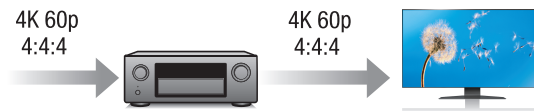

4K Ultra HD (High Definition)で、1秒間に60フレーム分の映像信号(60p)の入出力を実現しました。4K Ultra HD、60p映像入力信号に対応したテレビと接続することで、動きの速い映像も滑らかに、高精細画質によって得られる臨場感のある映像を楽しめます。

そして、本機は4K 60p、4:4:4、24bitの映像処理に対応しています。元の解像度のまま映像処理をおこなうことで、画質を損なうことなく、そのまま高精細な画質を楽しめます。

- HDCP 2.2

本機はコンテンツ保護方式規格 HDCP 2.2 に対応しています。

- アナログ映像信号(SD 解像度)を HD(720p/1080p)および 4K の信号にアップスケーリングするデジタルビデオプロセッサ搭載(☞190 ページ)



本機には、アナログ映像や SD(標準画質)映像を 4K(3840×2160 ピクセル)の解像度にして HDMI への出力を可能にする 4K ビデオアップスケーリング機能を搭載しています。これにより本機とテレビの接続が HDMI ケーブル 1 本で済むだけでなく、どの映像ソースでも高精細な映像を再現することができます。

- ゾーン 2 用の HDMI 出力を装備(☞151 ページ)

本機はゾーン 2 の部屋でも映像と音声を楽しめるゾーン 2 用の HDMI 出力を装備し、メインゾーンとは異なる映像ソースをお楽しみいただけます。

- さまざまなデジタル AV 機器を接続できる HDMI 端子を装備(入力:8 系統、出力:3 系統)

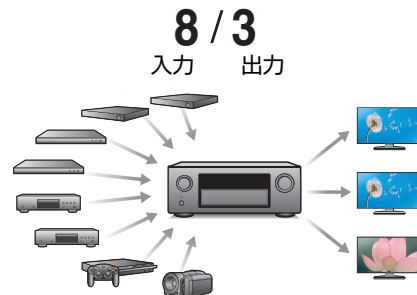

本機には 8 系統の HDMI 入力端子と 3 系統の HDMI 出力端子を装備しており、ブルーレイディスクプレーヤー、ゲーム、HD ビデオカメラなどのさまざまな HDMI 端子付き機器との接続ができます。また、本機は同時出力可能なメインゾーン用の 2 系統出力にマルチゾーン出力を加えた 3 系統の HDMI 出力を装備しており、マルチゾーンでは、メインゾーンで再生中のソースとは別のソースを楽しむことができます。

- インターネットラジオなどのネットワーク機能に加え、AirPlay® 機能を搭載(☞114 ページ)

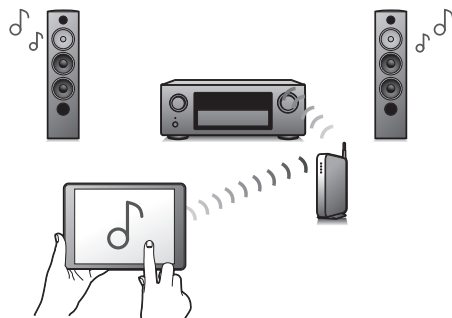

インターネットラジオを聴いたり、パソコンに保存している音楽ファイルを再生したり、テレビに写真を映したりするなど、さまざまな再生をお楽しみいただけます。

また、本機は AirPlay 機能も搭載していますので、ネットワークを通して iPhone® や iPad®, iPod touch®, iTunes® の音楽を本機で再生できます。

- USB とネットワーク経由による DSD と FLAC ファイルの再生

高解像度のオーディオフォーマットである DSD(2.8MHz)や FLAC 192kHz ファイルの再生に対応しています。高解像度ファイルの高音質再生を実現しています。

- Bluetooth 機器と簡単にワイヤレス接続が可能(☞93 ページ)

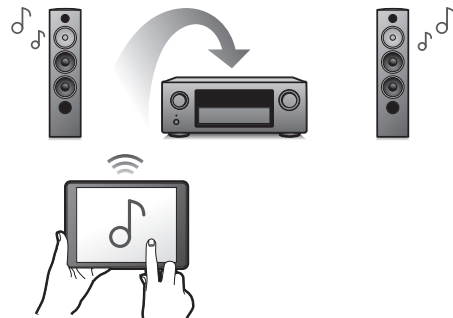

お手持ちのスマートフォン、タブレット、パソコンなどとワイヤレス接続することで、簡単に音楽を楽しめます。

- iPad, iPhone や Android™ 機器(Google, Amazon Kindle Fire)で本機の基本的な操作がおこなえる “Denon 2015 AVR Remote” \* に対応

“Denon 2015 AVR Remote” は、iPad, iPhone, Android スマートフォンや Android タブレットで本機の電源のオン/オフや音量調節、入力ソースの切り替えなどの基本操作がおこなえるアプリケーションソフトです。

\* “Denon 2015 AVR Remote” を iOS や Android 機器にダウンロードしてください(無料)。本機を LAN 接続し、iPhone や iPod touch を同じネットワーク上にある Wi-Fi(無線 LAN)にて接続する必要があります。



- マルチルームでの音声再生に対応(127 ページ)

【メインゾーン】

【ゾーン2】 / 【ゾーン3】

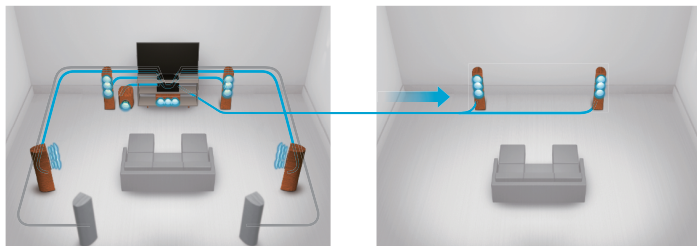

メインゾーン、ゾーン2 およびゾーン3 でそれぞれの入力を選択して再生できます。

また、All Zone Stereo 機能を使用すると、メインゾーンで再生中の音楽を同時にすべてのゾーンで楽しむことができます。家全体で BGM を流したいときに便利です。

- 省エネ設計

本機は使用中の消費電力を低減しながら、映画や音楽を楽しむことができるエコモード機能、および未使用時に自動的に電源をオフするオートスタンバイ機能を搭載しています。不要な電力の節約ができます。

## 簡単操作

- 基本的な設定が簡単にできる“セットアップアシスタント”メニュー  
最初に言語選択画面で言語を選択します。テレビ画面に表示する操作ガイドに沿って、誰でも簡単にスピーカーの接続やネットワークの設定など基本的な設定がおこなえます。
- 操作性に優れたグラフィカル・ユーザー・インターフェース  
本機には、“グラフィカル・ユーザー・インターフェース”を搭載し、操作性を向上させています。

### ステレオ音のエチケット



音のエチケット

- 隣近所への配慮(おもいやり)を十分にいたしましょう。
- 特に静かな夜間は、小さな音でも通りやすいものです。夜間の音楽鑑賞には、特に気を配りましょう。



## 各部の名前

### フロントパネル

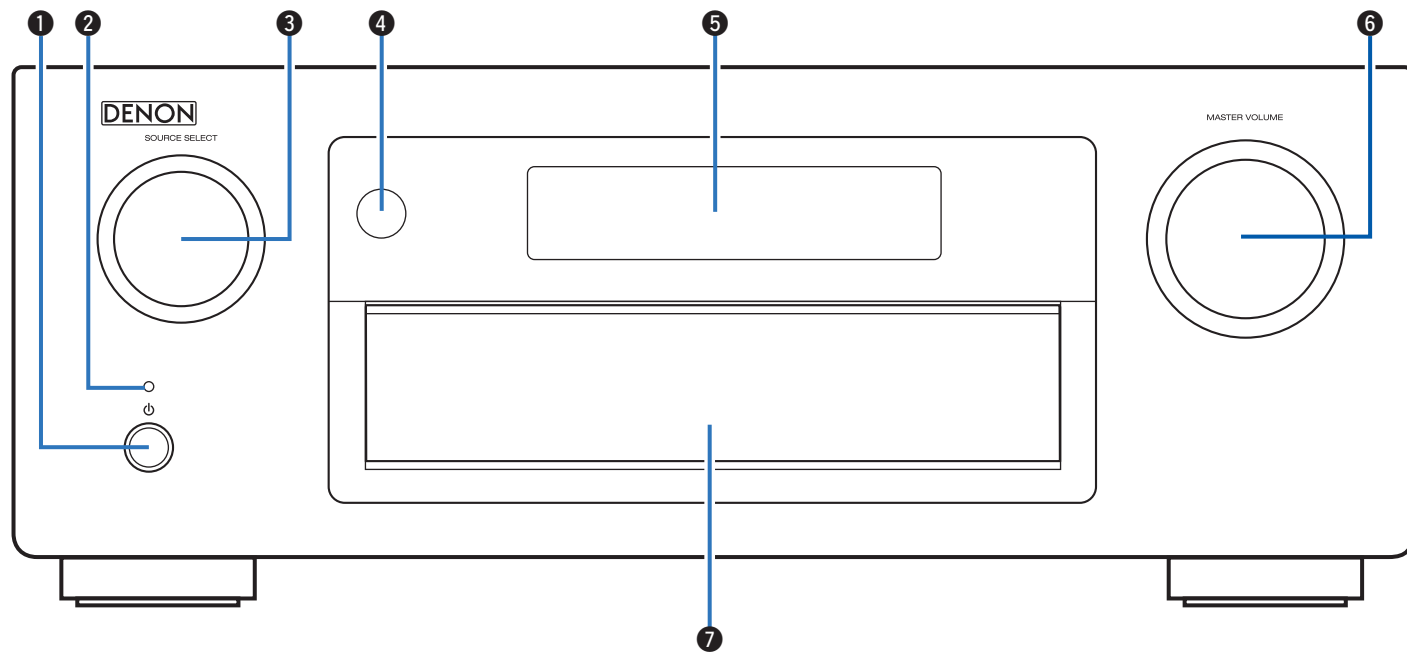

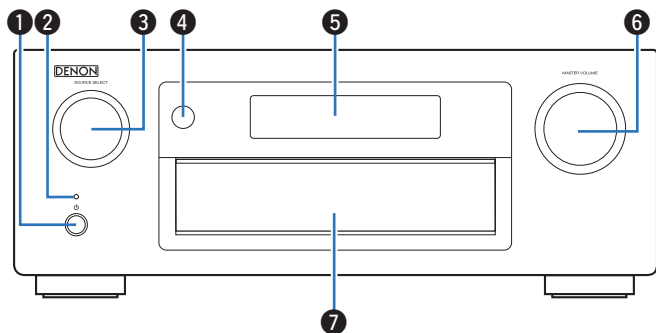

## ① 電源ボタン(⏻)

メインゾーン(本機のある部屋)の電源をオン/オフ(スタンバイ)します。(P.83 ページ)

## ② 電源表示

電源の状態によって、次のように点灯します。

- 緑色: 電源オン時
- 消灯: 通常のスタンバイ時
- 赤色:
  - “HDMI コントロール” の設定が “オン” のとき (P.184 ページ)
  - “HDMI パススルー” の設定が “オン” のとき (P.185 ページ)
  - “ネットワークコントロール” の設定が “常時オン” のとき (P.234 ページ)

## ③ 入力ソース選択つまみ (SOURCE SELECT)

入力ソースを選択します。(P.83 ページ)

## ④ リモコン受光部

リモコンからの信号を受信します。(P.9 ページ)

## ⑤ ディスプレイ

各種情報を表示します。(P.19 ページ)

## ⑥ 音量調節つまみ (MASTER VOLUME)

音量を調節します。(P.84 ページ)

## ⑦ ドア

ドアの中にあるボタンや端子をご使用になるときにドアの下の部分を押し、ドアが開きます。ドアの開閉の際に、指などを挟まないようご注意ください。

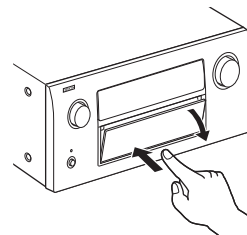



## ドアを開いた状態

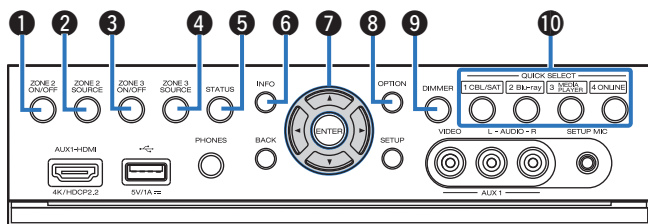

- ① **ゾーン 2 用電源ボタン(ZONE2 ON/OFF)**  
ゾーン 2 (別の部屋)の電源をオン/オフします。(☞ 156 ページ)
- ② **ゾーン 2 用入力ソース選択ボタン(ZONE2 SOURCE)**  
ゾーン 2 の入力ソースを選択します。(☞ 156 ページ)
- ③ **ゾーン 3 用電源ボタン(ZONE3 ON/OFF)**  
ゾーン 3 の電源をオン/オフします。(☞ 156 ページ)
- ④ **ゾーン 3 用入力ソース選択ボタン(ZONE3 SOURCE)**  
ゾーン 3 の入力ソースを選択します。(☞ 156 ページ)

- ⑤ **ステータスボタン(STATUS)**  
ボタンを押すたびにステータス情報を切り替えて、ディスプレイに表示します。
- ⑥ **インフォメーションボタン(INFO)**  
ステータス情報をテレビ画面に表示します。(☞ 248 ページ)
- ⑦ **カーソルボタン(△▽◀▶)**  
項目を選択します。
- ⑧ **オプションボタン(OPTION)**  
テレビ画面にオプションメニューを表示します。
- ⑨ **ディマーボタン(DIMMER)**  
ディスプレイの明るさを切り替えます。(☞ 243 ページ)
- ⑩ **クイックセレクトボタン(QUICK SELECT)**  
それぞれのボタンに登録している入力ソース、音量およびサウンドモードなどの複数の設定をワンタッチで呼び出します。(☞ 146 ページ)



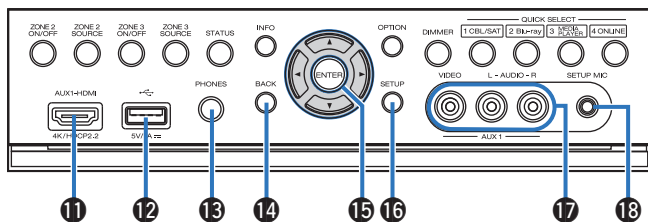

### 11 AUX1 HDMI 端子

HDMI 出力対応のビデオカメラやゲーム機を接続します。  
([P.71](#) ページ)

### 12 USB 端子

USB ストレージ(USB メモリーなど)や iPod に付属の USB ケーブルを接続します。  
([P.73](#) ページ)

### 13 ヘッドホン端子 (PHONES)

ヘッドホンを接続します。  
ヘッドホンのプラグを差し込むと、スピーカーおよびリアアウト端子から音が出なくなります。

#### ご注意

- ヘッドホンをご使用になるときは、音量を上げすぎないようにご注意ください。

### 14 バックボタン (BACK)

ひとつ前の画面に戻します。

### 15 エンターボタン (ENTER)

選択した内容を確定します。

### 16 セットアップボタン (SETUP)

テレビ画面に設定メニューを表示します。  
([P.161](#) ページ)

### 17 AUX1 入力端子 (AUX1 INPUT)

アナログ出力対応のビデオカメラやゲーム機を接続します。  
([P.71](#) ページ)

### 18 セットアップマイク端子 (SETUP MIC)

付属のセットアップマイクを接続します。  
([P.202](#) ページ)

## ディスプレイ

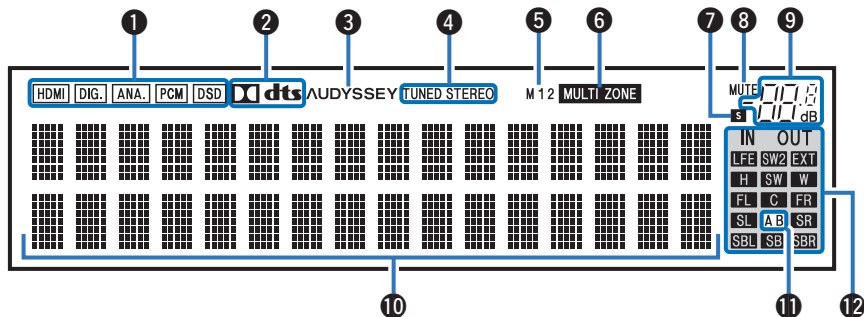

## ① 入力信号表示

入力信号によって点灯します。(☞ 198 ページ)

## ② デコーダー表示

Dolby または DTS 信号が入力されているとき、または Dolby または DTS デコーダーが動作しているときに点灯します。

## ③ Audyssey®表示

“MultEQ® XT32”、“Dynamic EQ”、“Dynamic Volume”、“Audyssey DSX®” または “Audyssey LFC™” が設定されているときに点灯します。(☞ 174 ページ)

## ④ チューナー受信モード表示

入力ソースが “Tuner” のとき、放送局の受信状態により点灯します。

**TUNED**: 放送局を受信したときに点灯します。

**STEREO**: FM ステレオ放送を受信したときに点灯します。

## ⑤ モニター出力表示

HDMI モニター出力の設定に合わせて点灯します。“オート (デュアル)” に設定されているときは、接続状態に合わせて点灯します。

## ⑥ マルチゾーン表示

ゾーン 2 またはゾーン 3 (別の部屋) の電源が入っているときに点灯します。(☞ 156 ページ)



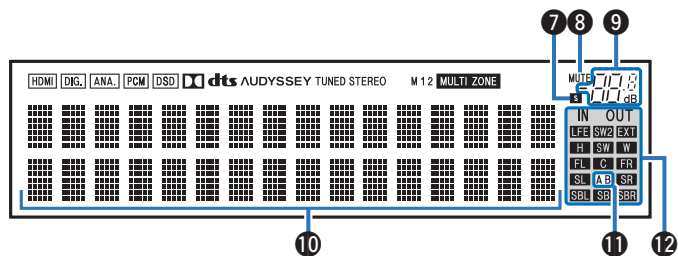

### ⑦ スリープタイマー表示

スリープタイマーを設定しているときに点灯します。(☞ 144 ページ)

### ⑧ ミュート表示

消音中に点滅します。(☞ 84 ページ)

### ⑨ 音量表示

### ⑩ インフォメーションディスプレイ

入力ソース名、サウンドモード、設定値などを表示します。

### ⑪ フロントスピーカー表示

フロントスピーカー A、B の設定に合わせて点灯します。

### ⑫ 入力/出力信号チャンネル表示

“チャンネルインジケーター” の設定に合わせて入力または出力信号のチャンネルを表示します。(☞ 244 ページ)

- “チャンネルインジケーター” を“出力” に設定しているとき(お買い上げ時の設定)  
スピーカーから音声出力されているときに点灯します。
- “チャンネルインジケーター” を“入力” に設定しているとき  
入力信号に含まれるチャンネルに合わせて点灯します。  
再生している HD オーディオソースに拡張チャンネル(フロント/センター/サラウンド/サラウンドバック/フロントハイト/フロントワイド/LFE 以外のチャンネル)が含まれる場合は、**EXT** 表示が点灯します。



## リアパネル

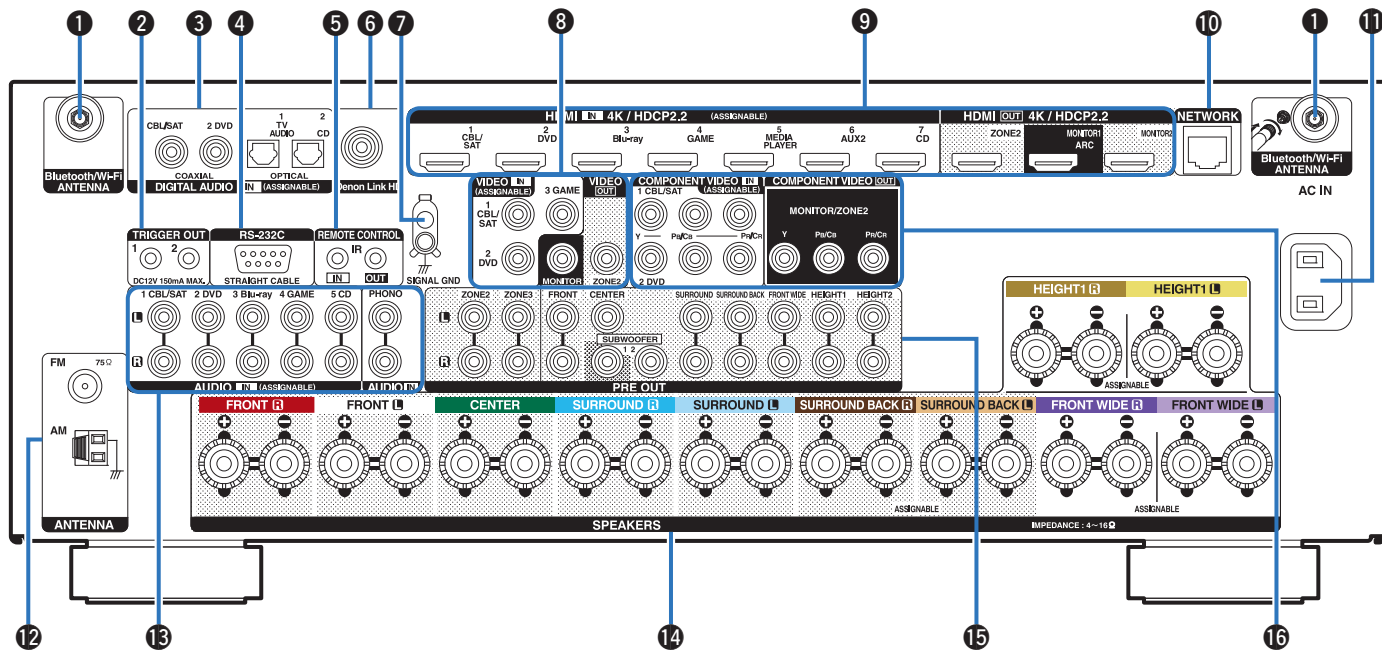

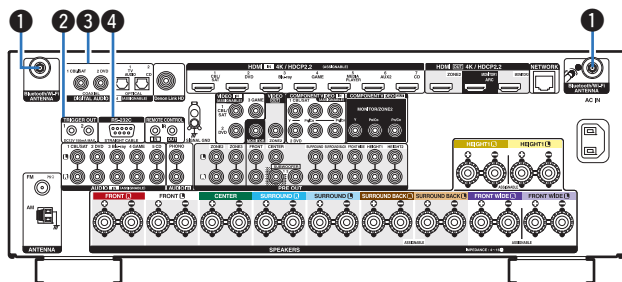

### ① Bluetooth/無線 LAN 用アンテナ端子

Bluetooth でお手持ちの機器と接続する場合、または無線 LAN でネットワークに接続する場合は、この端子に付属の Bluetooth/無線 LAN 用外部アンテナを接続してご使用ください。(☞ 78 ページ)

- ① Bluetooth/無線 LAN 用外部アンテナをリアパネルのアンテナ端子と水平に合わせる。
- ② アンテナを右に回してしっかり締める。
- ③ 最も受信状態が良い向きにアンテナを回転させる。

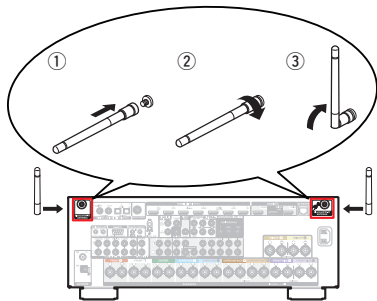

### ② トリガー出力端子 (TRIGGER OUT)

トリガー機能対応の機器を接続します。(☞ 80 ページ)

### ③ デジタルオーディオ端子 (DIGITAL AUDIO)

デジタルオーディオ端子付きの機器を接続します。

- 「接続 2: HDMI 端子付き/ARC 機能非対応のテレビ」(☞ 65 ページ)
- 「接続 3: HDMI 端子がないテレビ」(☞ 66 ページ)
- 「セットトップボックスを接続する (衛星放送チューナー/ケーブルテレビチューナー)」(☞ 68 ページ)
- 「DVD プレーヤーまたはブルーレイディスクプレーヤーを接続する」(☞ 69 ページ)

### ④ RS-232C 端子

RS-232C シリアル端子を備えたホームオートメーションコントローラー機器への接続を可能にしています。本機のシリアルコントロールについての詳細は、ホームオートメーションコントローラー機器の取扱説明書をご覧ください。

あらかじめ次の確認をしてください。

- ① 本機の電源を入れる。
- ② 外部のコントロール機器で、本機の電源を切る。
- ③ 本機がスタンバイ状態になる。



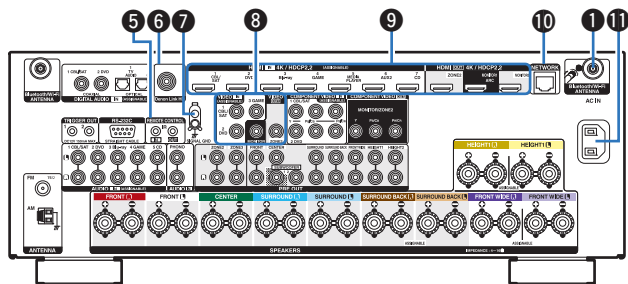

### 5 リモートコントロール端子(REMOTE CONTROL)

メインゾーン以外の部屋から本機や外部機器を操作するために、赤外線受信機や送信機を接続します。(参照 79 ページ)

### 6 Denon Link HD 端子

Denon Link HD 対応のブルーレイディスクプレーヤーを接続します。(参照 70 ページ)

### 7 アース端子(SIGNAL GND)

レコードプレーヤーのアース線を接続します。(参照 72 ページ)

### 8 ビデオ端子(VIDEO)

ビデオ端子付きの機器を接続します。

- 「接続 3: HDMI 端子がないテレビ」(参照 66 ページ)
- 「セットトップボックスを接続する(衛星放送チューナー/ケーブルテレビチューナー)」(参照 68 ページ)
- 「DVD プレーヤーまたはブルーレイディスクプレーヤーを接続する」(参照 69 ページ)

### 9 HDMI 端子

HDMI 端子付きの機器を接続します。

- 「接続 1: HDMI 端子付き/ARC 機能対応のテレビ」(参照 64 ページ)
- 「接続 2: HDMI 端子付き/ARC 機能非対応のテレビ」(参照 65 ページ)
- 「セットトップボックスを接続する(衛星放送チューナー/ケーブルテレビチューナー)」(参照 68 ページ)
- 「DVD プレーヤーまたはブルーレイディスクプレーヤーを接続する」(参照 69 ページ)

### 10 ネットワーク端子(NETWORK)

有線 LAN でネットワークに接続する際に LAN ケーブルを接続します。(参照 77 ページ)

### 11 AC インレット(AC IN)

電源コードを接続します。(参照 81 ページ)

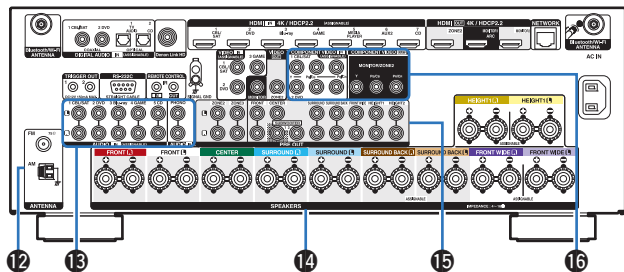

### 12 FM/AM アンテナ端子 (ANTENNA)

FM アンテナや AM ループアンテナを接続します。(P.75 ページ)

### 13 アナログオーディオ端子 (AUDIO)

アナログオーディオ端子付きの機器を接続します。

- 「セットトップボックスを接続する (衛星放送チューナー/ケーブルテレビチューナー)」(P.68 ページ)
- 「DVD プレーヤーまたはブルーレイディスクプレーヤーを接続する」(P.69 ページ)

### 14 スピーカー端子 (SPEAKERS)

スピーカーを接続します。(P.37 ページ)

### 15 プリアウト端子 (PRE OUT)

アンプ内蔵のサブウーハーや外部パワーアンプを接続します。

- 「サブウーハーを接続する」(P.38 ページ)
- 「ゾーンの接続」(P.151 ページ)

### 16 コンポーネントビデオ端子 (COMPONENT VIDEO)

コンポーネントビデオ端子付きの機器を接続します。

- 「接続 3: HDMI 端子がないテレビ」(P.66 ページ)
- 「セットトップボックスを接続する (衛星放送チューナー/ケーブルテレビチューナー)」(P.68 ページ)
- 「DVD プレーヤーまたはブルーレイディスクプレーヤーを接続する」(P.69 ページ)

#### ご注意

- 端子内部のピンには絶対に触れないでください。静電気により、故障の原因になることがあります。



## リモコン

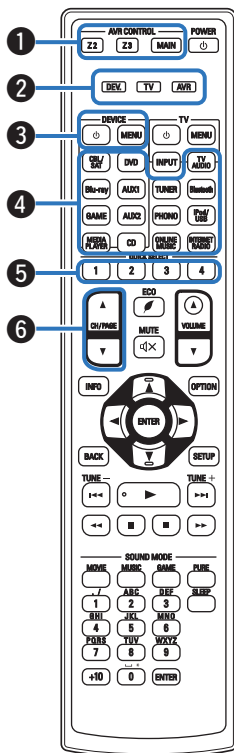

- ① AVR 操作ボタン(AVR CONTROL MAIN, Z2, Z3)**  
 リモコンで操作するゾーン(メインゾーン、ゾーン2、ゾーン3)を選択します。  
 ・「ゾーン2/ゾーン3で再生する」([156ページ](#))  
 ・「メニュー操作のしかた」([161ページ](#))
- ② 操作モード表示**  
 本機を操作中は“AVR”表示が点灯します。  
 外部機器を操作中は、“DEV.”表示が点灯します。  
 テレビを操作中は、“TV”表示が点灯します。
- ③ 外部機器操作ボタン(DEVICE  $\phi$  / DEVICE MENU)**  
 外部機器の電源オン/オフやメニューの呼び出しをします。これらのボタンをご使用になるときは、プリセットコードの登録が必要です。[251ページ](#)
- ④ 入力ソース選択ボタン**  
 入力ソースを選択します。  
 ・「入力ソースを選ぶ」([83ページ](#))  
 ・「ゾーン2/ゾーン3で再生する」([156ページ](#))
- ⑤ クイックセレクトボタン(QUICK SELECT 1~4)**  
 それぞれのボタンに登録している入力ソース、音量およびサウンドモードなどの複数の設定をワンタッチで呼び出します。  
[146ページ](#)
- ⑥ チャンネル選択/ページ検索ボタン(CH/PAGE  $\blacktriangle$  $\blacktriangledown$ )**  
 プリセット登録した放送局の選択やページの切り替えをします。  
[102ページ](#)



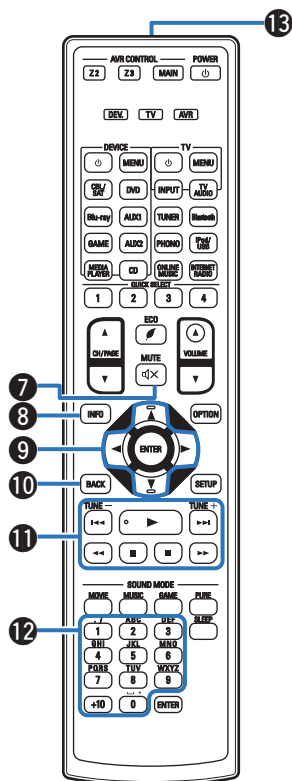

### 7 ミュートボタン(MUTE )

消音します。

- 「一時的に音を消す(ミュートイング)」([図84 ページ](#))
- 「一時的に音を消す(ミュートイング)(ゾーン 2/ゾーン 3)」([図157 ページ](#))

### 8 インフォメーションボタン(INFO)

ステータス情報をテレビ画面に表示します。[\(図248 ページ\)](#)

### 9 カーソルボタン(△▽◀▶)

項目を選択します。

### 10 バックボタン(BACK)

ひとつ前の画面に戻します。

### 11 システムボタン

再生に関する操作をします。

### 選局ボタン(TUNE +, -)

FM 放送局または AM 放送局を選択します。[\(図99 ページ\)](#)

### 12 数字/文字入力ボタン

本機の文字入力や数字入力をします。

- 「FM 放送または AM 放送を聴く」([図99 ページ](#))
- 「数字ボタンを使用して文字を入力する」([図164 ページ](#))

### 13 リモコン信号送信窓

リモコンの信号を送信します。[\(図9 ページ\)](#)



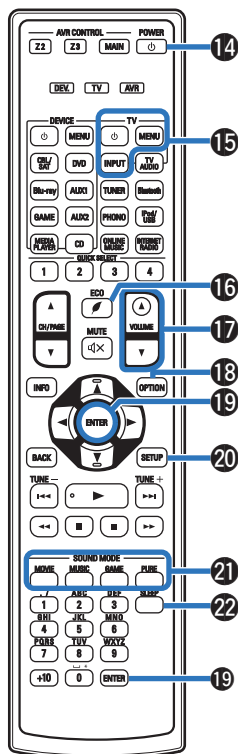

#### 14 電源操作ボタン(⏻)

電源をオン/オフします。

- 「電源を入れる」(☞83 ページ)
- 「ゾーン 2/ゾーン 3 で再生する」(☞156 ページ)

#### 15 テレビ操作ボタン(TV ⏻ / TV MENU / TV INPUT)

テレビの電源オン/オフや入力の切り替え、メニューの呼び出しをします。これらのボタンをご使用になるときは、プリセットコードの登録が必要です。(☞255 ページ)

#### 16 エコモードボタン(ECO 🍃)

エコモードを切り替えます。(☞237 ページ)

#### 17 音量調節ボタン(▲▼)

音量を調節します。

- 「音量を調節する」(☞84 ページ)
- 「音量を調節する(ゾーン 2/ゾーン 3)」(☞157 ページ)

#### 18 オプションボタン(OPTION)

テレビ画面にオプションメニューを表示します。

#### 19 エンターボタン(ENTER)

選択した内容を確定します。

#### 20 セットアップボタン(SETUP)

テレビ画面に設定メニューを表示します。(☞161 ページ)

#### 21 サウンドモードボタン(SOUND MODE)

サウンドモードを選択します。(☞128 ページ)

#### 22 スリープタイマーボタン(SLEEP)

スリープタイマーを設定します。(☞144 ページ)



## ■ 目次









スピーカーを接続する	29
テレビを接続する	63
再生機器を接続する	67
USB 端子に iPod または USB メモリーを接続する	73
FM アンテナや AM ループアンテナを接続する	75
ホームネットワーク(LAN)に接続する	77
外部のコントロール機器を接続する	79
電源コードを接続する	81

### ご注意

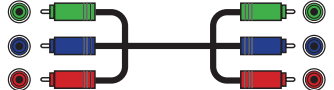
- すべての接続が終わるまで電源プラグをコンセントに差し込まないでください。ただし、“セットアップアシスタント”(別冊の“かんたんスタートガイド”の9ページ)メニューを操作中は“セットアップアシスタント”メニューの指示に従って接続してください。(“セットアップアシスタント”メニューを操作中、入出力端子は通電しません。)
- 接続ケーブルは、電源コードと一緒に束ねないでください。雑音の原因となることがあります。

## ■ 接続に使用するケーブル

接続する機器に合わせて、必要なケーブルを準備してください。

スピーカーケーブル	
サブウーハーケーブル	
HDMI ケーブル	
コンポーネントビデオケーブル	
ビデオケーブル	
同軸デジタルケーブル	
光伝送ケーブル	
オーディオケーブル	
LAN ケーブル	

## スピーカーを接続する

スピーカーを設置し、本機にスピーカーを接続します。(「スピーカーを設置する」(P.29 ページ)、「スピーカーを接続する」(P.37 ページ))

### スピーカーを設置する

ご使用になるスピーカーの本数に応じてスピーカーシステムを決定し、各スピーカーおよびサブウーハーを部屋に設置します。例として、代表的な設置方法を説明します。

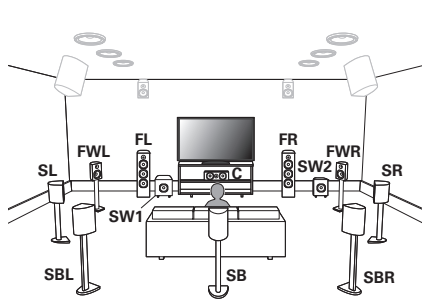

<b>FL/FR</b> (フロントスピーカー左/右):	フロント左右スピーカーは視聴位置から前方の等距離に設置します。各スピーカーとテレビの間の距離は同じにしてください。
<b>C</b> (センタースピーカー):	センタースピーカーはフロント左右スピーカーの中間に設置します。テレビの上または下側に設置してください。
<b>SL/SR</b> (サラウンドスピーカー左/右):	サラウンド左右スピーカーは視聴位置から左右の等距離に設置します。サラウンドバックスピーカーをお持ちでない場合は、斜め後方に設置してください。
<b>SBL/SBR</b> (サラウンドバックスピーカー左/右):	サラウンドバック左右スピーカーは視聴位置から後方の等距離に設置します。サラウンドバックスピーカーを1台使用する場合(SB)は、リスニングポイントの真後ろに設置してください。
<b>FWL/FWR</b> (フロントワイドスピーカー左/右):	フロントワイド左右スピーカーは、フロントスピーカーから等距離の外側になるように設置します。
<b>SW 1/2</b> (サブウーハー):	サブウーハーは、フロントスピーカーの近くの設置可能な場所に設置します。サブウーハーを2台使用する場合は、部屋の前方に左右非対称となるように設置してください。



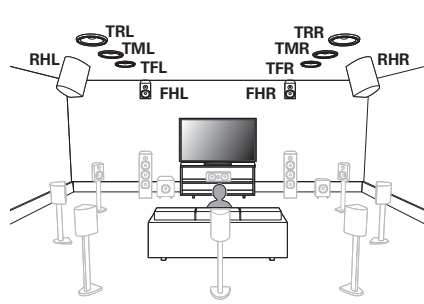

<b>FHL/FHR</b> (フロントハイトスピー カー左/右):	フロントハイト左右スピーカーはフロントスピー カーの真上に配置します。できるだけ天井 に近い高さで、リスニングポイントを向くよう に設置してください。
<b>TFL/TFR</b> (トップフロントスピー カー左/右):	トップフロント左右スピーカーは視聴位置から 前方の天井に取り付けます。左右の間隔は、フロ ント左右スピーカーと合わせてください。
<b>TML/TMR</b> (トップミドルスピーカ ー左/右):	トップミドル左右スピーカーは視聴位置の真上 の天井に取り付けます。左右の間隔は、フロント 左右スピーカーと合わせてください。
<b>TRL/TRR</b> (トップリアスピーカ ー左/右):	トップリア左右スピーカーは視聴位置から後方 の天井に取り付けます。左右の間隔は、フロント 左右スピーカーと合わせてください。
<b>RHL/RHR</b> (リアハイトスピーカ ー左/右):	リアハイト左右スピーカーはできるだけ天井に 近い高さで、視聴位置から後方に配置します。左 右の間隔は、フロント左右スピーカーと合わせ てください。

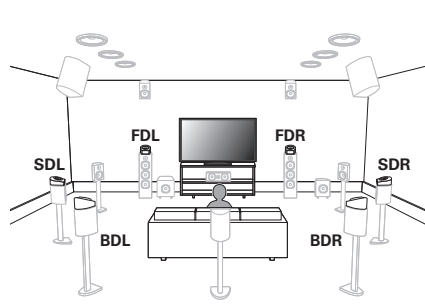
**FDL/FDR**

(フロント Dolby スピーカー左/右):

フロント Dolby Atmos Enabled スピーカーをフロントスピーカーの上に置いてください。フロントスピーカーと一体型の Dolby Atmos Enabled スピーカーの場合は、フロントスピーカーの代わりに Dolby Atmos Enabled スピーカーを置いてください。

**SDL/SDR**

(サラウンド Dolby スピーカー左/右):

サラウンド Dolby Atmos Enabled スピーカーをサラウンドスピーカーの上に置いてください。サラウンドスピーカーと一体型の Dolby Atmos Enabled スピーカーの場合は、サラウンドスピーカーの代わりに Dolby Atmos Enabled スピーカーを置いてください。

**BDL/BDR**

(バック Dolby スピーカー左/右):

バック Dolby Atmos Enabled スピーカーをサラウンドバックスピーカーの上に置いてください。サラウンドバックスピーカーと一体型の Dolby Atmos Enabled スピーカーの場合は、サラウンドバックスピーカーの代わりに Dolby Atmos Enabled スピーカーを置いてください。

**Dolby Atmos Enabled スピーカーについて**

Dolby Atmos Enabled スピーカーは上向きの特長なスピーカーを床面に設置することで、出力された音声を天井で反射させて上から音声が聞こえるようにするスピーカーです。天井にスピーカーが設置できない環境でも、Dolby Atmos の 3D サウンドを楽しむことができます。

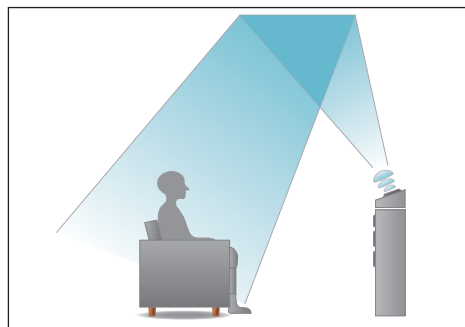



- 本機はサラウンド空間により一層の広がりや奥行きを表現する Audyssey DSX<sup>®</sup>、Dolby Atmos および DTS:X に対応しています。Audyssey DSX<sup>®</sup>をご使用になる場合は、フロントワイドまたはフロントハイトスピーカーを設置してください。
- 各スピーカーを設置する高さは、次のイラストを目安にしてください。ただし、正確に合わせる必要はありません。

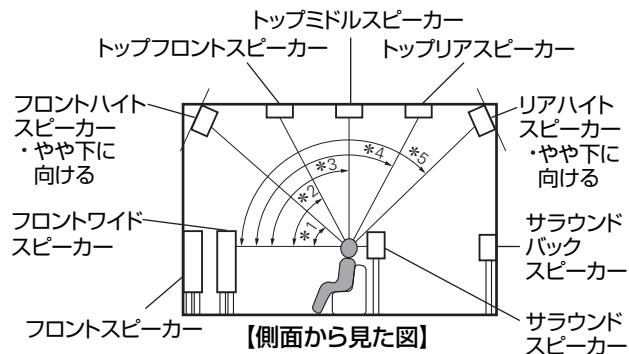

- \*1 30°~45°   \*2 30°~55°   \*3 65°~100°  
 \*4 125°~150°   \*5 135°~150°

## ハイトスピーカーのレイアウト図

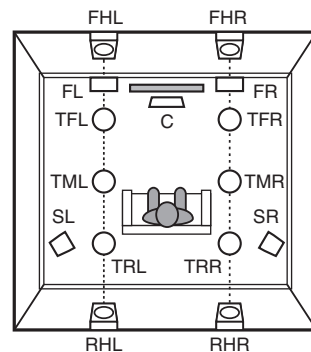

【上面から見た図】





## ■ サラウンドバックスピーカーを使用して7.1チャンネルのスピーカーを設置するとき

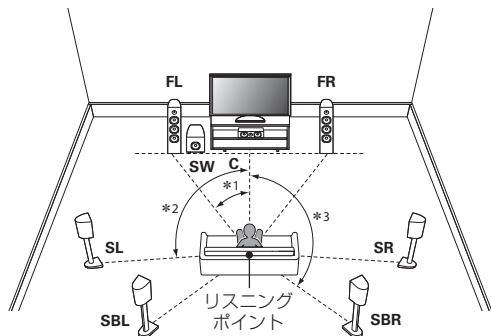

\*1:22° ~30° \*2:90° ~110° \*3:135° ~150°

## ■ フロントワイドスピーカーを使用して9.1チャンネルのスピーカーを設置するとき

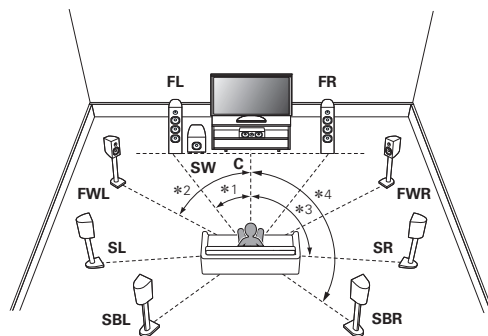

\*1:22° ~30° \*2:55° ~60° \*3:90° ~110° \*4:135° ~150°



- サラウンドバックスピーカーを1本のみ使用する場合は、サラウンドバックスピーカーをリスニングポイントの真後ろに設置してください。



## ■ 5.1 チャンネルのスピーカーを設置するとき

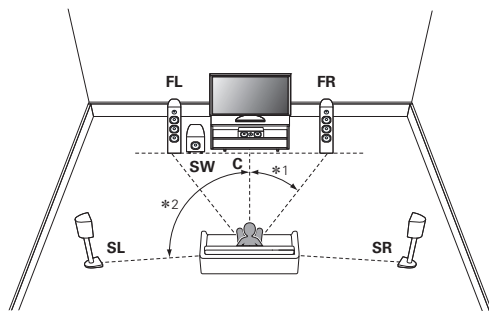

\*1:22° ~ 30° \*2:120°

## ■ ハイトスピーカーおよび天井スピーカーを含めたレイアウト

### □ ハイトスピーカーの配置例

5.1 チャンネルのスピーカーにフロントハイト/リアハイトスピーカーを組み合わせたレイアウト図です。

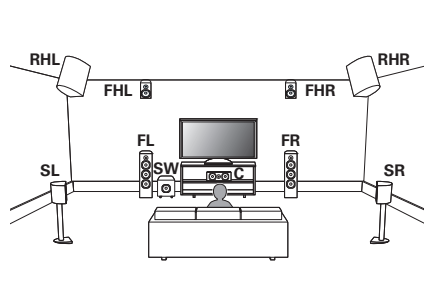

### □ 天井スピーカーの配置例

5.1 チャンネルのスピーカーにトップフロント/トップリアスピーカーを組み合わせたレイアウト図です。

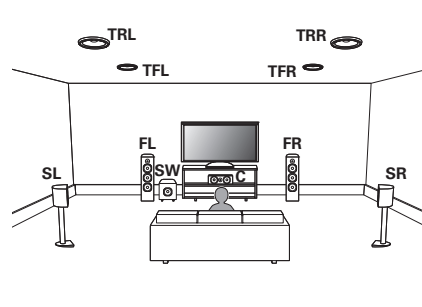

## □ Dolby Atmos Enabled スピーカーの配置例

5.1 チャンネルのスピーカーにフロント Dolby/サラウンド Dolby スピーカーを組み合わせたレイアウト図です。

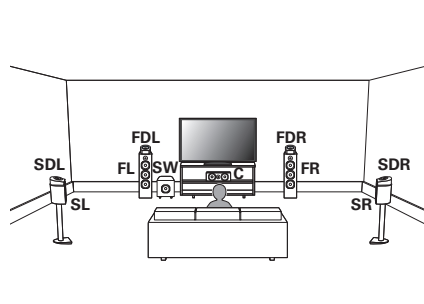

## スピーカーを接続する

部屋に設置したスピーカーを本機に接続します。  
ここでは例として、代表的な接続方法を説明します。

### ご注意

- スピーカーを接続する前に、本機の電源プラグをコンセントから抜いてください。また、サブウーハーの電源を切ってください。
- スピーカーケーブルの芯線が、スピーカー端子からはみ出さないように接続してください。芯線がリアパネルやねじに接触したり、+側と-側が接触したりすると、保護回路が動作します。(「保護回路」(P.309 ページ))
- 通電中は、絶対にスピーカー端子に触れないでください。感電する場合があります。ただし、“セットアップアシスタント” (別冊の“かんたんスタートガイド”の9ページ)メニューを操作中は“セットアップアシスタント”メニューの指示に従って接続してください。(“セットアップアシスタント”メニューを操作中、スピーカー端子は通電しません。)
- スピーカーはインピーダンスが4~16Ωのものを使用してください。

### ご注意

- インピーダンスが4~6Ωのスピーカーをご使用になる場合は、次の設定をおこなってください。
  1. 本機の電源が入っているときに、本体の◀と▶を同時に3秒以上長押しする。  
ディスプレイに“\*Video Format <NTSC>”を表示します。
  2. 本体の▽を2回押す。  
ディスプレイに“\*Sp. Impedance <8ohms>”を表示します。
  3. 本体の◀または▶を押して、インピーダンスを選ぶ。

6ohms:	接続されたスピーカーのインピーダンスが6Ωのときに選択します。
4ohms:	接続されたスピーカーのインピーダンスが4Ωのときに選択します。
  4. 本体のENTERを押して、設定を終了する。



## ■ スピーカーケーブルを接続する

本機と接続するスピーカーの左チャンネル(L)、右チャンネル(R)、+ (赤)、- (黒)をよく確認して、同じ極性を接続してください。

- 1 スピーカーケーブル先端の被覆を 10mm 程度はがし、芯線をしっかりよじるか、端末処理をおこなう。



- 2 スピーカー端子を左に回してゆるめる。



- 3 スピーカーケーブルの芯線をスピーカー端子の根元に差し込む。

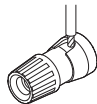

- 4 スピーカー端子を右に回して締める。

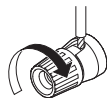

## ■ サブウーハーを接続する

サブウーハーケーブルを使用して、サブウーハーと接続します。本機にはサブウーハーを 2 台接続できます。

サブウーハーを 2 台接続する場合は、“スピーカー構成” の設定で“サブウーハー”を“2 台”に設定してください。  
([p.216](#) ページ)

サブウーハー 1 とサブウーハー 2 の音量レベルおよび距離は個別に設定できます。

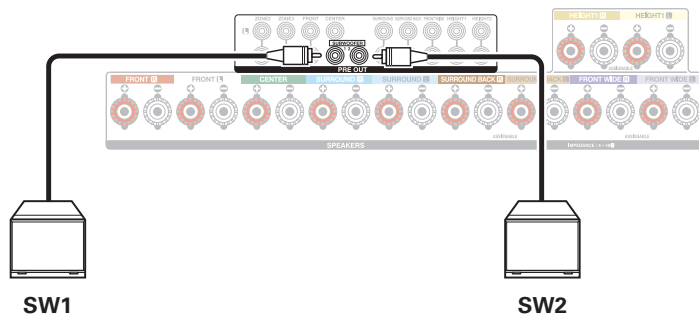

## ■ チャンネル識別のためのケーブルラベル(付属)について

本機のスピーカー端子は、識別できるように色分けしています。

各スピーカーに合ったケーブルラベルをスピーカーケーブルに貼ってください。リアパネルのスピーカー端子に接続する際、簡単に接続できます。

スピーカー端子	カラー
FRONT L	白色
FRONT R	赤色
CENTER	緑色
SURROUND L	水色
SURROUND R	青色
SURROUND BACK L	ベージュ
SURROUND BACK R	茶色
FRONT WIDE L	薄紫色
FRONT WIDE R	紫色
FRONT HEIGHT L	薄黄色
FRONT HEIGHT R	黄色
TOP FRONT L	薄黄色
TOP FRONT R	黄色
TOP MIDDLE L	薄黄色
TOP MIDDLE R	黄色
TOP REAR L	薄黄色
TOP REAR R	黄色
REAR HEIGHT L	薄黄色
REAR HEIGHT R	黄色
FRONT DOLBY L	薄黄色
FRONT DOLBY R	黄色
SURROUND DOLBY L	薄黄色
SURROUND DOLBY R	黄色
BACK DOLBY L	薄黄色
BACK DOLBY R	黄色
SUBWOOFER	黒色



付属のケーブルラベルもパネルに合わせて色分けしています。表を参照して、各スピーカーケーブルに貼り付けてください。ラベルと同じ色のスピーカー端子にケーブルを接続することでスピーカーの接続が容易になります。

### 【ケーブルラベルの貼りかた】

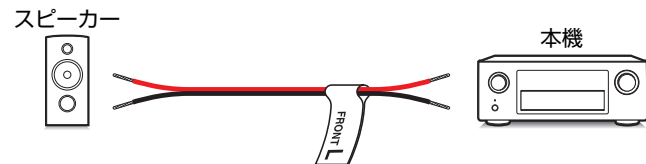



## スピーカーの構成と“アンプの割り当て”の設定

本機は7チャンネルのパワーアンプを内蔵しています。基本となる5.1チャンネルシステムのほかに、“アンプの割り当て”の設定を変更することで、7.1チャンネルシステム、バイアンプ接続、マルチゾーン再生用の2チャンネルシステムなど、さまざまなスピーカーシステムを構築できます。(P.210 ページ)

設置するスピーカー構成や部屋の数に合わせて、“アンプの割り当て”の設定をおこなってください。(P.210 ページ)

各ゾーンで再生するスピーカー			“アンプの割り当て”の設定	接続のページ
メインゾーン	ゾーン2	ゾーン3		
5.1チャンネル再生	2チャンネル(プリアウト)	2チャンネル(プリアウト)	すべての“アンプの割り当て”モードで設定できます。	<a href="#">43</a>
7.1チャンネル再生			7.1ch(お買い上げ時の設定)	<a href="#">44</a>
9.1チャンネル再生			9.1ch	<a href="#">49</a>
5.1チャンネル再生(フロントスピーカーのバイアンプ接続)			5.1ch(Bi-Amp)	<a href="#">57</a>
7.1チャンネル再生+2チャンネル再生専用スピーカー			7.1ch/2ch Front	<a href="#">58</a>
5.1チャンネル再生+2台目のフロントスピーカー			5.1ch + Front B	<a href="#">59</a>
5.1チャンネル再生	2チャンネル(スピーカー出力)	2チャンネル(プリアウト)	5.1ch + ZONE2	<a href="#">60</a>
	2チャンネル(プリアウト)	2チャンネル(スピーカー出力)	5.1ch + ZONE3	<a href="#">60</a>
	1チャンネル(スピーカー出力)	1チャンネル(スピーカー出力)	5.1ch + ZONE2/3-MONO	<a href="#">61</a>

スピーカー構成によって、選択できるサウンドモードが異なります。対応しているサウンドモードについては、「サウンドモードとチャンネル出力の関係」(P.292 ページ)をご覧ください。

以降のページに基本となる接続例を記載しています。





- 本機では、43～62 ページに記載している接続方法のほかに、“アンプの割り当て” の設定により、さまざまなスピーカーの接続方法があります。

ご使用の環境に合わせた接続方法を、“アンプの割り当て” の設定画面の中の“端子の接続確認” でメニュー画面上にガイドしていますので、そちらもご覧ください。



## ■ 5.1 チャンネル再生

サラウンドの基本となる 5.1 チャンネルのシステムです。

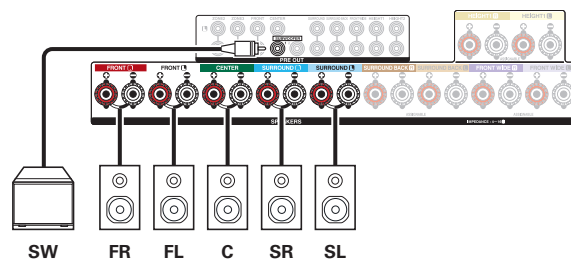
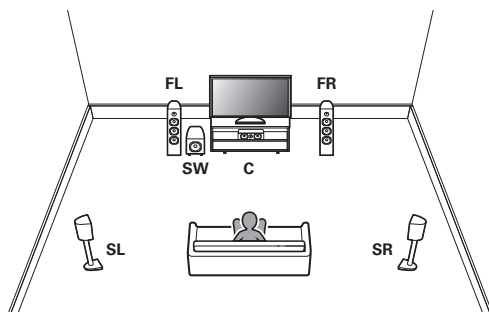

## ■ 7.1 チャンネル再生

7.1 チャンネルのサラウンド再生用システムです。

メインゾーン用に最大 11 チャンネルのスピーカーを接続することができます。8 チャンネル以上のスピーカーを接続した場合は、入力信号やサウンドモードに応じて出力するスピーカーが自動的に切り替わります。

### □ サラウンドバックスピーカーを使用するときの接続例

基本となる 5.1 チャンネルのシステムに、サラウンドバックスピーカーを使用した 7.1 チャンネルのサラウンドシステムです。

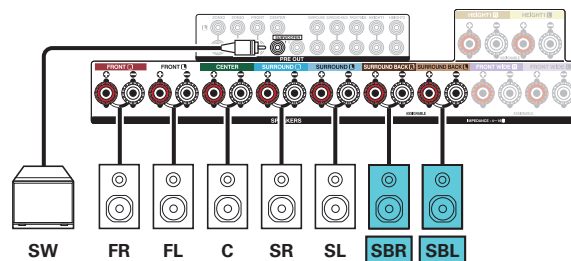
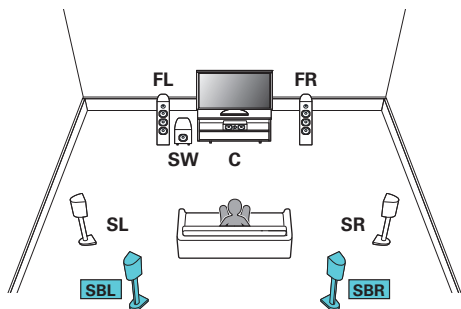

- メニューの“フロア” - “レイアウト”を“5ch & SB & FW”または“5ch & SB”に設定してください。(P.212 ページ)



- サラウンドバックスピーカーを 1 本だけ使用する場合は、SURROUND BACK の L 端子に接続してください。



## □ フロントワイドスピーカーを使用するときの接続例

基本となる 5.1 チャンネルのシステムに、フロントワイドスピーカーを使用した 7.1 チャンネルのサラウンドシステムです。

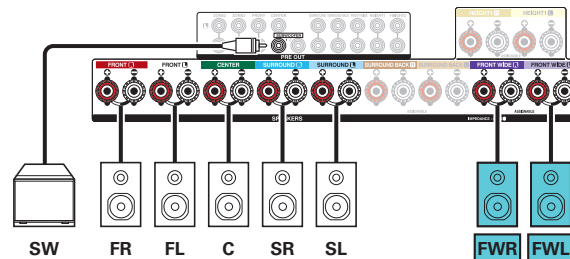
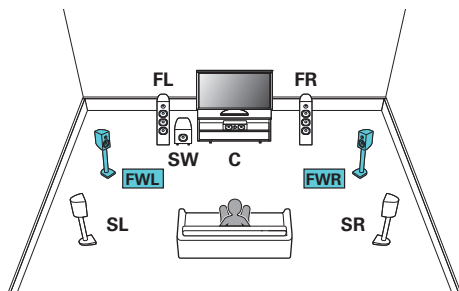

- メニューの“フロア” - “レイアウト”を“5ch & SB & FW”または“5ch & FW”に設定してください。(P.212ページ)



## □ 天井スピーカーを使用するときの接続例

基本となる 5.1 チャンネルのシステムに、天井スピーカーを使用した 7.1 チャンネルのサラウンドシステムです。

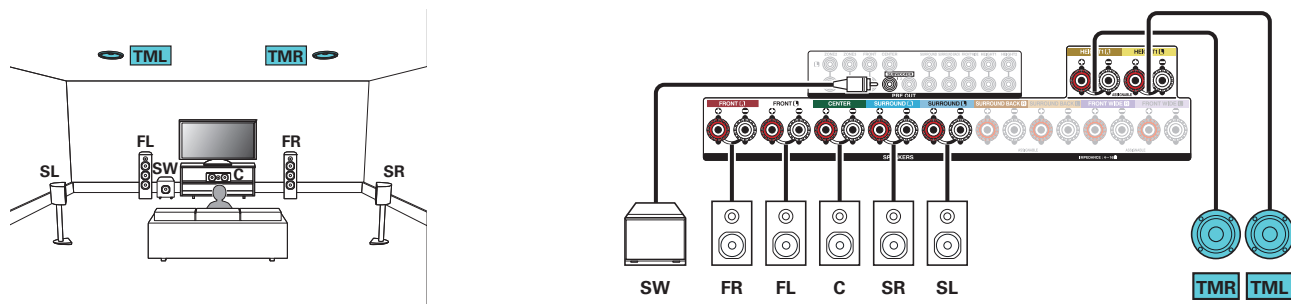

- メニューの“ハイトスピーカー”を“2ch”に設定してください。(☞ 212 ページ)
- トップミドルスピーカーの代わりに、トップフロントまたはトップリアスピーカーも接続できます。この場合、メニューの“ハイト” - “レイアウト”で接続する天井スピーカーを設定してください。(☞ 213 ページ)



## □ ハイトスピーカーを使用するときの接続例

基本となる 5.1 チャンネルのシステムに、フロントハイトスピーカーを使用した 7.1 チャンネルのサラウンドシステムです。

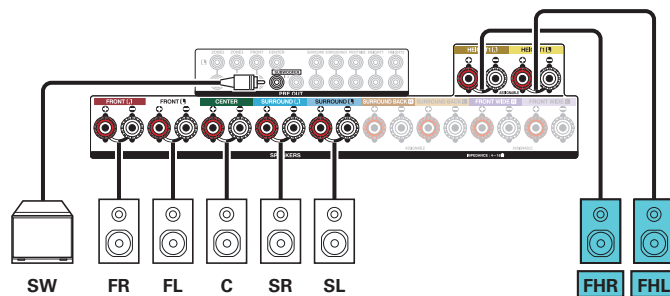
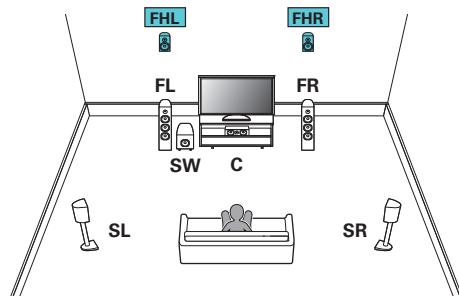

- メニューの“ハイトスピーカー”を“2ch”に設定してください。(☞ 212 ページ)
- フロントハイトスピーカーの代わりに、リアハイトスピーカーも接続できます。この場合、メニューの“ハイト” - “レイアウト”で接続するハイトスピーカーを設定してください。(☞ 213 ページ)



## □ Dolby Atmos Enabled スピーカーを使用するときの接続例

基本となる 5.1 チャンネルのシステムに、フロント Dolby スピーカーを使用した 7.1 チャンネルのサラウンドシステムです。

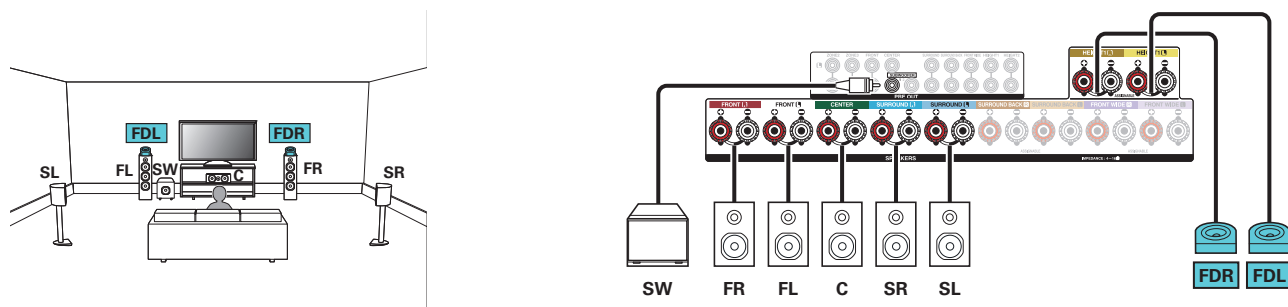

- メニューの“Dolby スピーカー”を“2ch”に設定してください。(☞ 212 ページ)
- フロント Dolby スピーカーの代わりに、サラウンド Dolby スピーカーも接続できます。この場合、メニューの“ハイト” - “レイアウト”で接続する Dolby Atmos Enabled スピーカーを設定してください。(☞ 213 ページ)





## ■ 9.1 チャンネル再生

9.1 チャンネルのサラウンド再生用システムです。

外部のパワーアンプを使用することで、最大 13 チャンネル分のスピーカーをメインゾーン用に接続できます。10 チャンネル以上のスピーカーを接続した場合は、入力信号やサウンドモードに応じて出力するスピーカーが自動的に切り替わります。

### □ サラウンドバックおよびフロントワイドスピーカーを使用するときの接続例

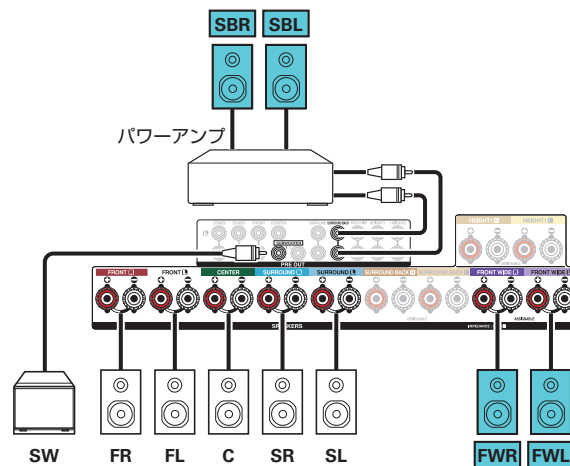
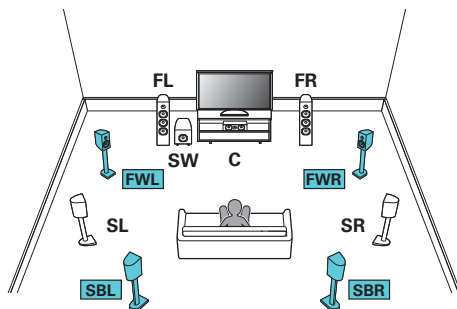

- メニューの“フロア” - “レイアウト”を“5ch & SB & FW”に設定してください。(P.212 ページ)



## □ 天井スピーカーを 1 組使用するときの接続例

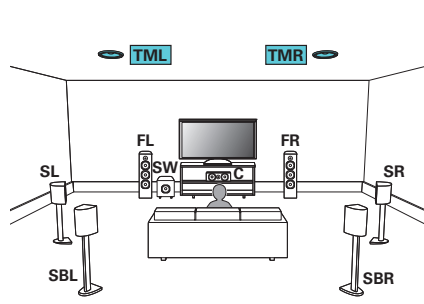

- メニューの“ハイト” - “ハイトスピーカー”を“2ch”に設定してください。(P.212 ページ)

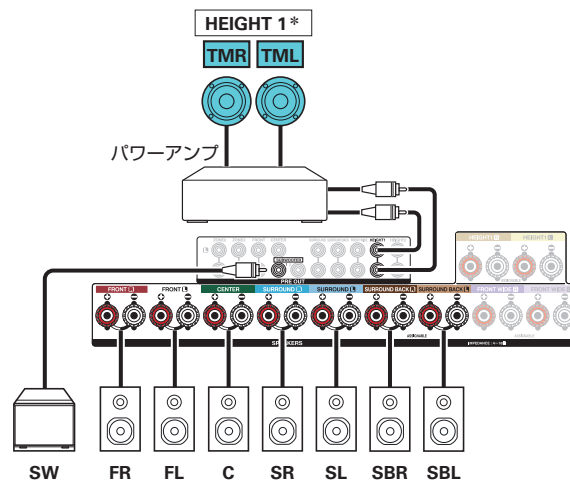

- \* トップミドルスピーカーの代わりに、トップフロントまたはトップリアスピーカーも接続できます。この場合、メニューの“ハイト” - “レイアウト”で接続する天井スピーカーを設定してください。(P.213 ページ)



## □ 天井スピーカーを2組使用するときの接続例

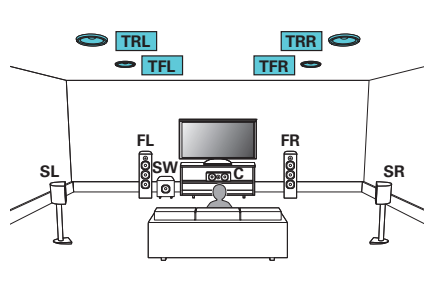

- メニューの“ハイトスピーカー”を“4ch”に設定してください。  
([p.212](#) ページ)

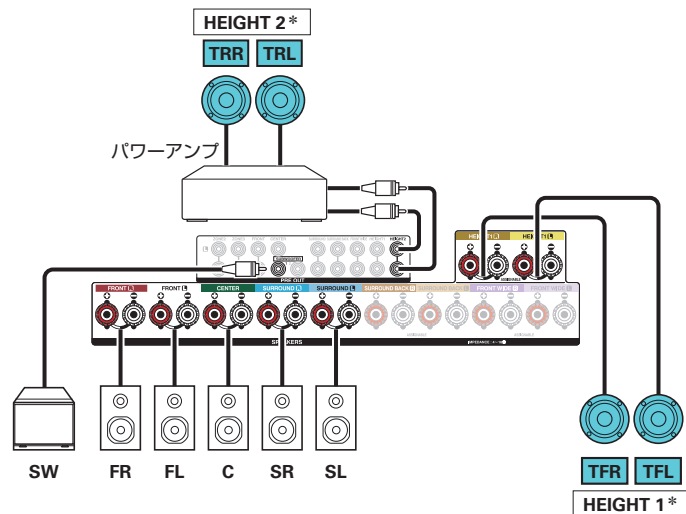

\* HEIGHT 1 および HEIGHT 2 チャンネルの組み合わせは、設定で変更されます。[\(p.56](#) ページ)



## □ ハイトスピーカーを 1 組使用するときの接続例

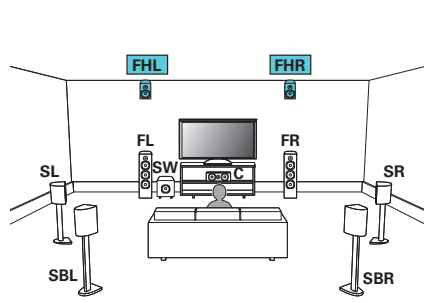

- メニューの“ハイト” - “ハイトスピーカー”を“2ch”に設定してください。(P.212 ページ)

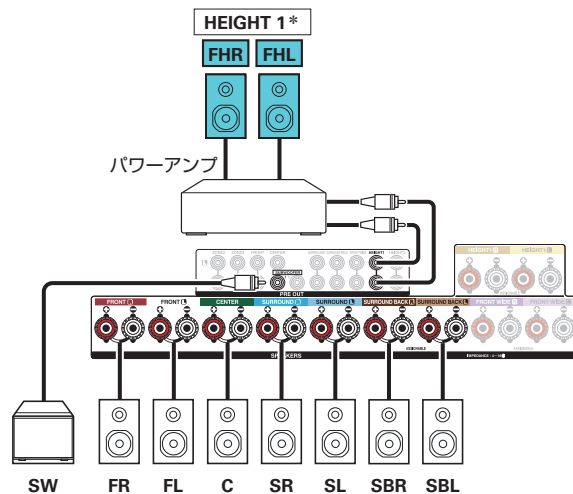

- \* フロントハイトスピーカーの代わりに、リアハイトスピーカーも接続できます。この場合、メニューの“ハイト” - “レイアウト”で接続するハイトスピーカーを設定してください。(P.213 ページ)



## □ ハイトスピーカーを2組使用するときの接続例

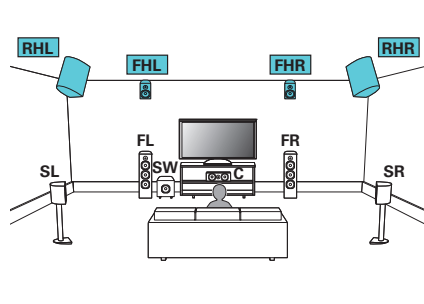

- メニューの“ハイトスピーカー”を“4ch”に設定してください。  
([P.212](#) ページ)

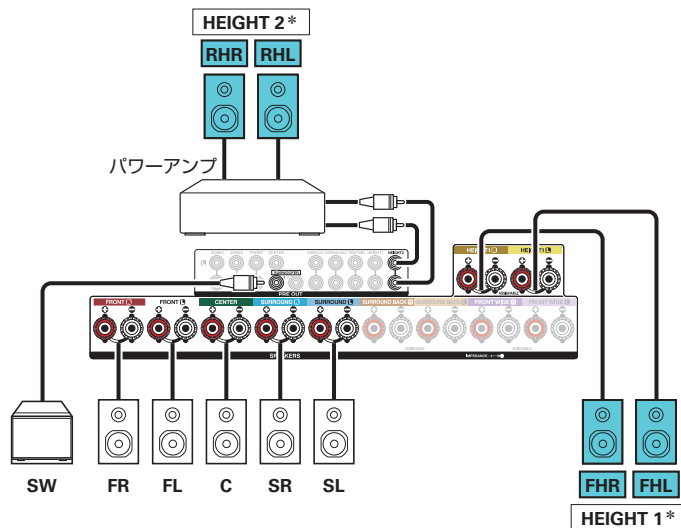

- \* HEIGHT1 および HEIGHT2 チャンネルの組み合わせは、設定で変更されます。  
([P.56](#) ページ)



## □ Dolby Atmos Enabled スピーカーを 1 組使用するときの接続例

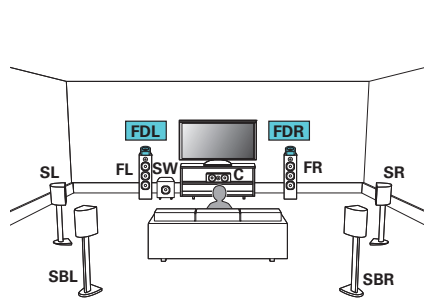

- メニューの“ハイト” - “Dolby スピーカー”を“2ch”に設定してください。(☞212 ページ)

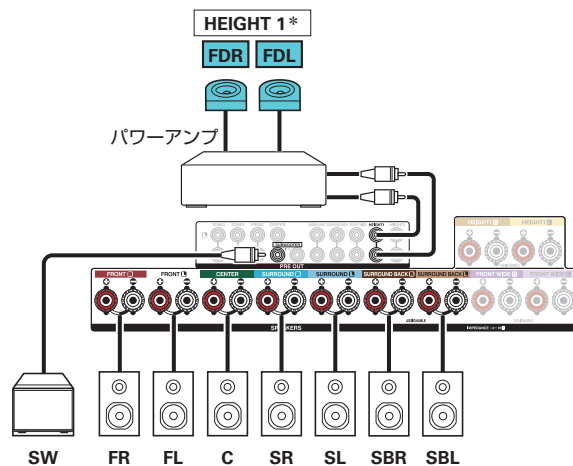

- \* フロント Dolby スピーカーの代わりに、サラウンド Dolby スピーカーも接続できます。この場合、メニューの“ハイト” - “レイアウト”で接続する Dolby Atmos Enabled スピーカーを設定してください。(☞213 ページ)



## □ Dolby Atmos Enabled スピーカーを2組使用するときの接続例

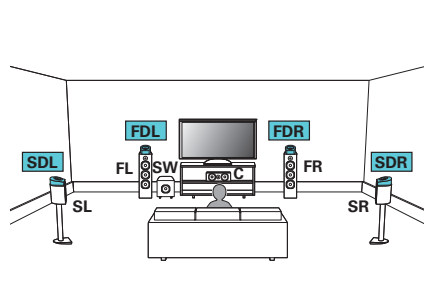

- メニューの“Dolby スピーカー”を“4ch”に設定してください。  
([参照 212 ページ](#))

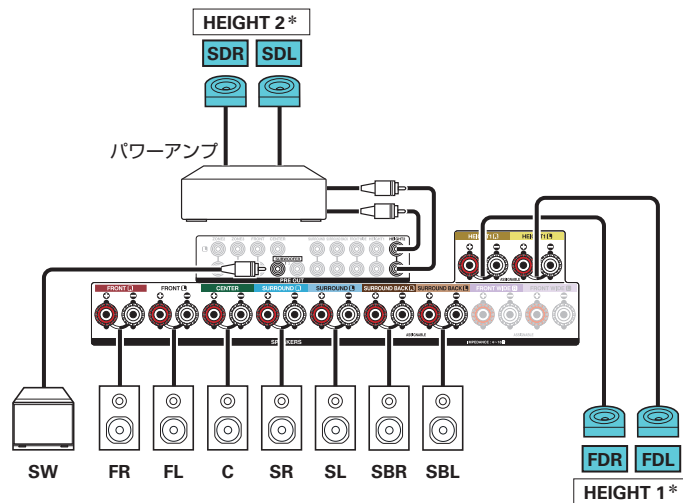

\* HEIGHT 1 および HEIGHT 2 チャンネルの組み合わせは、設定で変更されます。[\(参照 56 ページ\)](#)



\* HEIGHT1 および HEIGHT2 チャンネルの組み合わせは、ご使用のスピーカーシステムに合わせて次のパターンに変えられます。  
メニューの“アンプの割り当て”を設定してください。(P.210 ページ)

使用するハイトスピーカーの組み合わせ			接続する端子	
ハイト/天井スピーカーの台数	Dolby スピーカーの台数	組み合わせパターン	HEIGHT1 SPEAKER	HEIGHT2 PRE OUT
2 スピーカー	無し	フロントハイト	フロントハイト	-
		トップフロント	トップフロント	-
		トップミドル	トップミドル	-
		トップリア	トップリア	-
		リアハイト	リアハイト	-
4 スピーカー	無し	フロントハイト&トップミドル	フロントハイト	トップミドル
		フロントハイト&トップリア	フロントハイト	トップリア
		フロントハイト&リアハイト	フロントハイト	リアハイト
		トップフロント&トップリア	トップフロント	トップリア
		トップフロント&リアハイト	トップフロント	リアハイト
		トップミドル&リアハイト	トップミドル	リアハイト
無し	2 スピーカー	フロント Dolby	フロント Dolby	-
		サラウンド Dolby	サラウンド Dolby	-
		バック Dolby	バック Dolby	-
2 スピーカー	2 スピーカー	フロント Dolby&トップリア	フロント Dolby	トップリア
		フロント Dolby&リアハイト	フロント Dolby	リアハイト
		フロントハイト&S.Dolby	フロントハイト	サラウンド Dolby
		トップフロント&サラウンド Dolby	トップフロント	サラウンド Dolby
無し	4 スピーカー	フロント Dolby&サラウンド Dolby	フロント Dolby	サラウンド Dolby





## □ 5.1 チャンネル再生(フロントスピーカーバイアンプ接続)

5.1 チャンネル再生をするシステムです。フロントスピーカーはバイアンプ接続ができます。バイアンプ接続は、バイアンプ対応スピーカーのツイーター用端子とウーハー用端子に、別々のアンプを接続する方法です。これによりウーハーの逆起電力(出力されずに戻ってくる電力)がツイーターに流れ込んでツイーターの音質に影響を及ぼすことがないため、より高音質な再生をお楽しみいただけます。

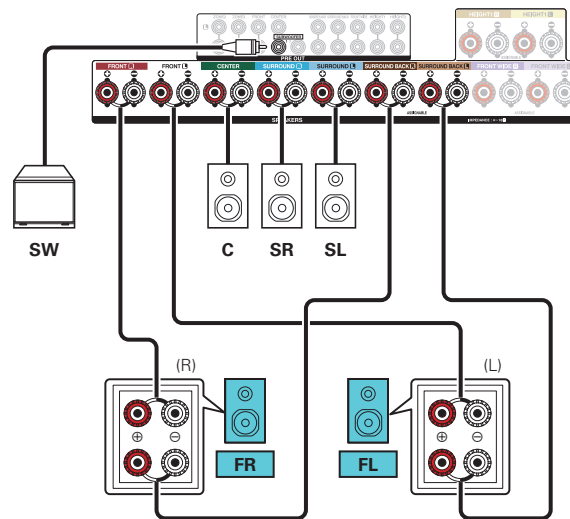
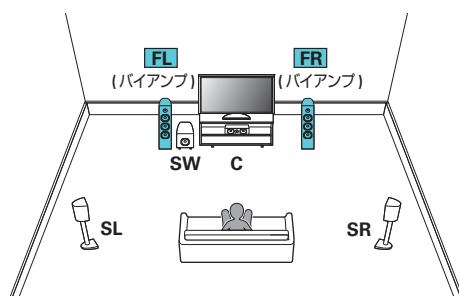

### ご注意

- バイアンプ接続をおこなう場合は、スピーカーのウーハー端子とツイーター端子を接続している短絡板または短絡用ワイヤーを必ず外してください。

## □ 7.1 チャンネル再生+ 2チャンネル再生専用スピーカー

ダイレクトモードやステレオモードで使用する2チャンネル再生専用のスピーカーと、7.1 マルチチャンネル再生専用スピーカーを接続できます。サウンドモードに応じてマルチチャンネル再生専用スピーカーと2チャンネル専用のスピーカーを自動的に切り替えて再生します。

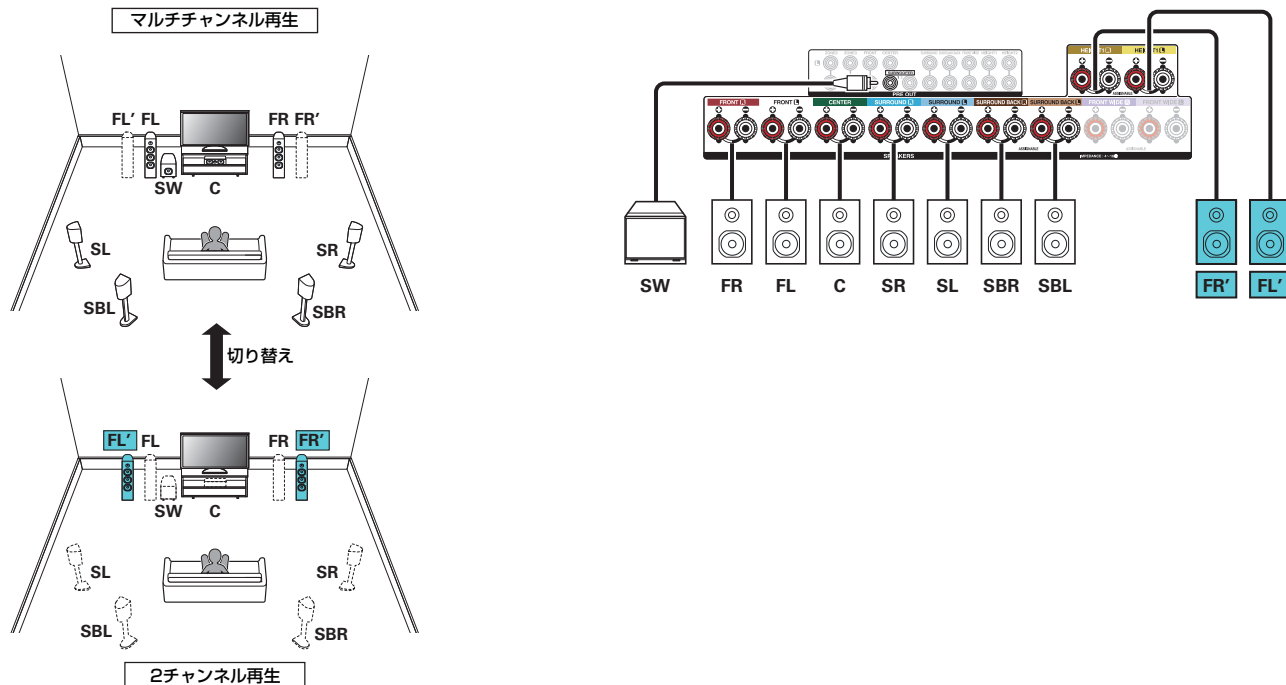

## □ 5.1 チャンネル再生 + 2 台目のフロントスピーカー

フロントスピーカー A またはフロントスピーカー B をお好みに合わせて切り替えて再生できるシステムです。

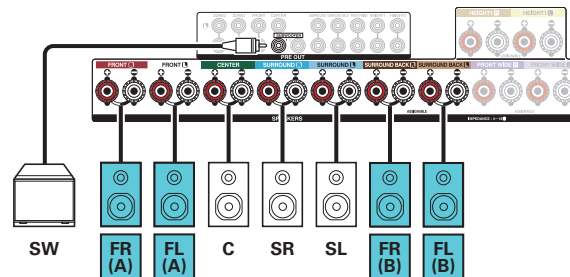
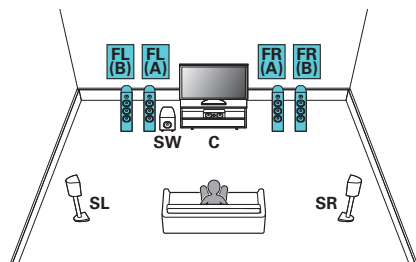



## □ 5.1 チャンネル再生(メインゾーン)+ 1チャンネル再生(ゾーン2)+ 1チャンネル再生(ゾーン3)

メインゾーンでは 5.1 チャンネル再生をおこない、ゾーン2 とゾーン3 ではそれぞれモノラル再生をおこなう構成です。

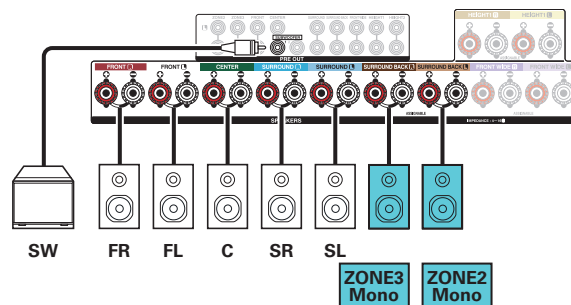
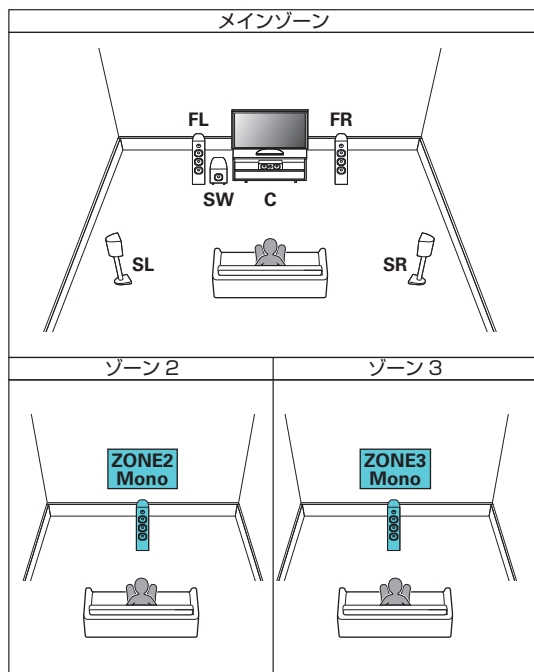

## ■ 外部のパワーアンプを接続する

外部のパワーアンプを本機のプリアウト端子に接続すると、本機をプリアンプとして使用できます。各チャンネルにパワーアンプを追加することで、さらにサウンドの臨場感を高めることができます。

ご使用になる端子を選んで接続してください。

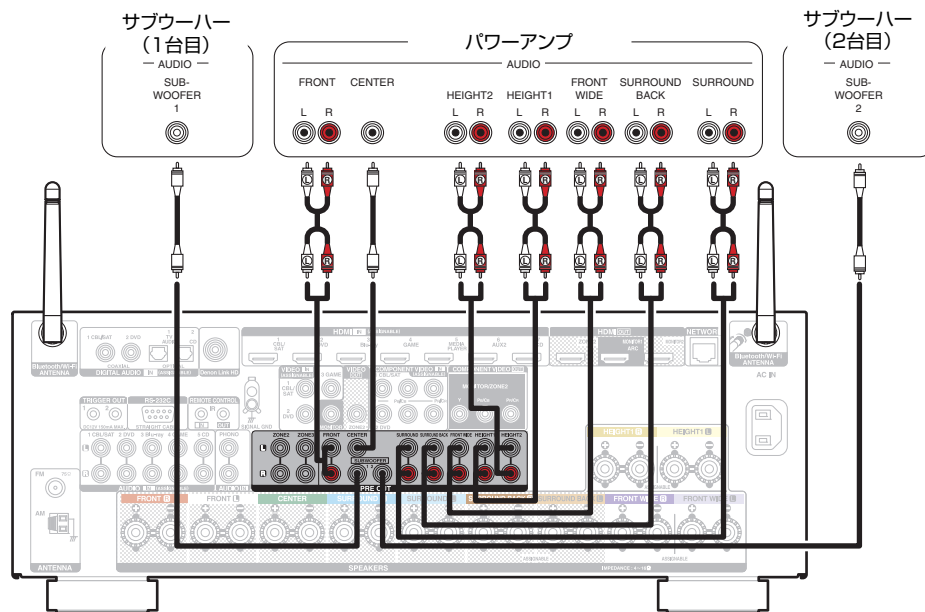

- サラウンドバックスピーカーを 1 本のみご使用になる場合は、左チャンネル(L)に接続してください。



## テレビを接続する

本機にテレビを接続し、本機に入力された映像をテレビに出力します。また、テレビの音声を本機で楽しむこともできます。

接続方法は、テレビに装備されている端子や機能により異なります。

ARC(Audio Return Channel)機能は、HDMI ケーブルを経由してテレビの音声信号を伝送し、本機でテレビの音声を再生する機能です。

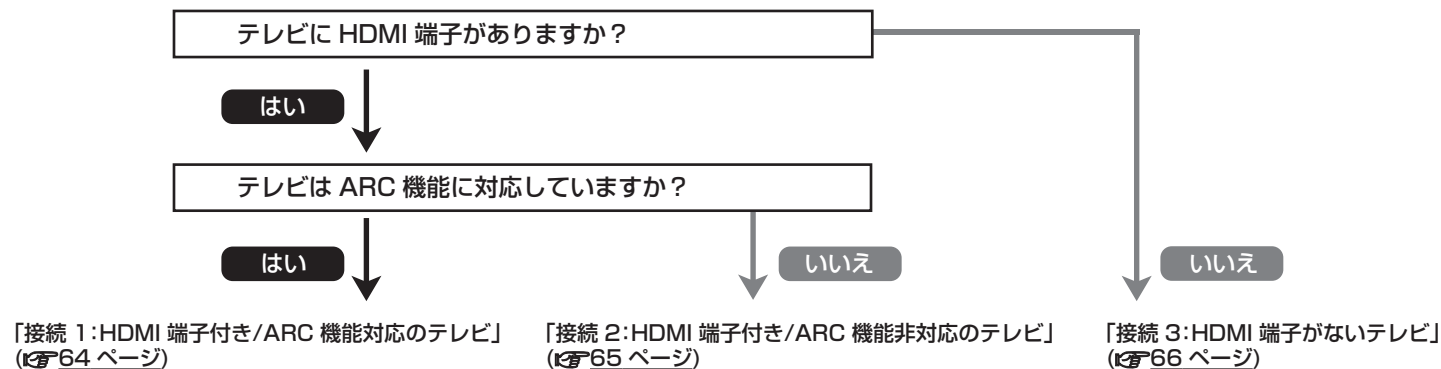

## 接続 1 : HDMI 端子付き / ARC 機能対応のテレビ

HDMI ケーブルを使用して、本機に ARC 機能対応のテレビを接続します。

ARC 機能対応のテレビを使用する場合は、メニューの“HDMI コントロール”を“オン”に設定してください。(P.184 ページ)

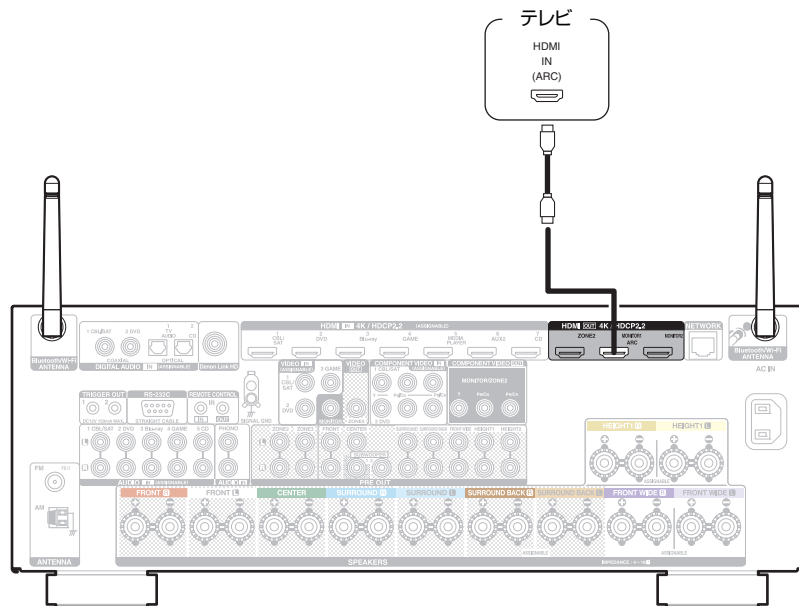

- ARC 機能を使用する場合は、HDMI MONITOR1 端子に接続してください。





## 接続 2: HDMI 端子付き/ARC 機能非対応のテレビ

HDMI ケーブルを使用して、本機にテレビを接続します。

本機を経由してテレビの音声を聴く場合は、光伝送ケーブルを使用して本機にテレビを接続します。

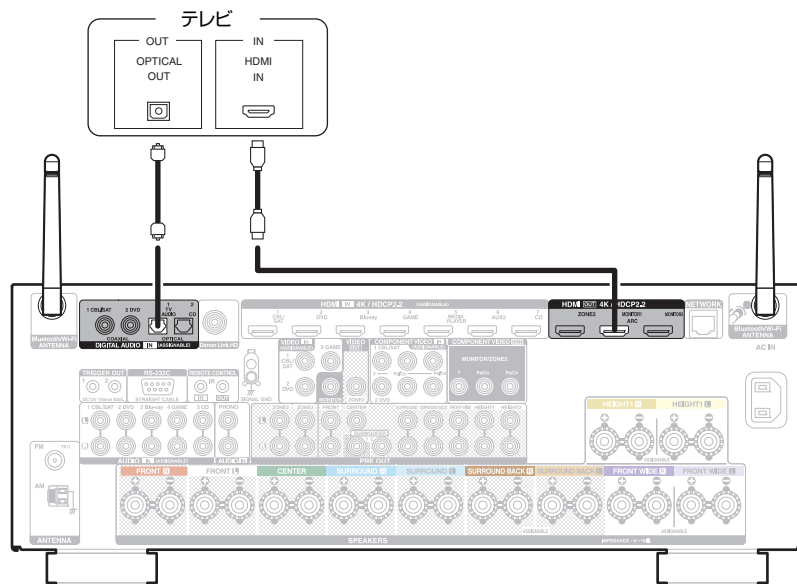



## 再生機器を接続する

本機には 3 種類 (HDMI、コンポーネントビデオ、ビデオ) の映像入力端子と 3 種類 (HDMI、デジタルオーディオ、オーディオ) の音声入力端子があります。

本機の入力端子は、接続する機器に装備されている端子に合わせて選択してください。

本機と接続する機器に HDMI 端子がある場合には、HDMI ケーブルでの接続をおすすめします。

HDMI 接続では、HDMI ケーブル 1 本で音声信号と映像信号を伝送できます。

- 「セットトップボックスを接続する (衛星放送チューナー/ケーブルテレビチューナー)」([168 ページ](#))
- 「DVD プレーヤーまたはブルーレイディスクプレーヤーを接続する」([169 ページ](#))
- 「Denon Link HD 機能対応のブルーレイディスクプレーヤーを接続する」([170 ページ](#))
- 「ビデオカメラやゲーム機などを接続する」([171 ページ](#))
- 「レコードプレーヤーを接続する」([172 ページ](#))



- 本機の音声/映像入力端子に印字された入力ソースのとおり機器を接続してください。
- 本機では、HDMI IN 端子、DIGITAL AUDIO IN 端子、COMPONENT VIDEO IN 端子、VIDEO IN 端子、AUDIO IN 端子に割り当てる入力ソースを変更できます。入力端子に割り当てる入力ソースの変更のしかたは、「入力端子の割り当て」をご覧ください。[\(194 ページ\)](#)
- 本機に入力した音声信号を HDMI 接続しているテレビで再生する場合は、メニューの「HDMI オーディオ出力」を「テレビ」に設定してください。[\(183 ページ\)](#)
- HDCP 2.2 で著作権保護されているコンテンツを楽しむ場合は、HDCP 2.2 に対応した再生機器とテレビをご使用ください。



## セットトップボックスを接続する(衛星放送チューナー/ケーブルテレビチューナー)

衛星放送チューナーやケーブルテレビチューナーの接続例です。

本機の入力端子は、接続する機器に装備されている端子に合わせて選択してください。

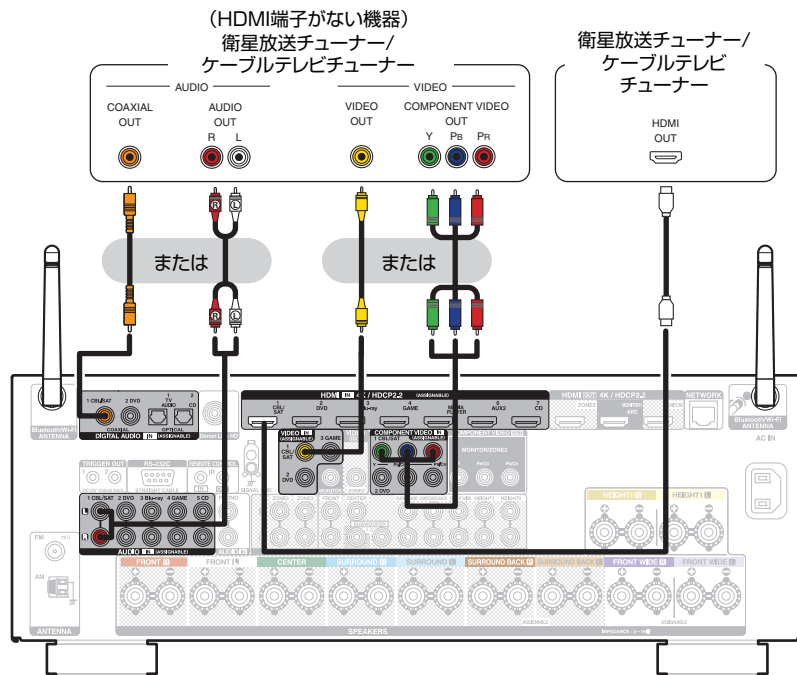



## Denon Link HD 機能対応のブルーレイディスクプレーヤーを接続する

Denon Link HD 機能に対応しているプレーヤーを Denon Link HD で接続すると、HDMI 端子のみで接続するよりも高品質な再生ができます。

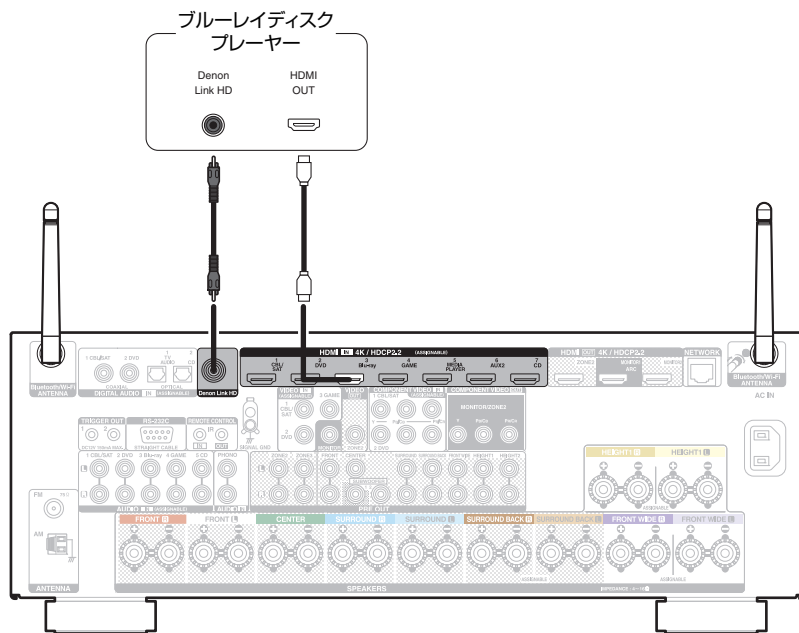

- この接続をおこなう場合は、HDMI と Denon Link HD 両方の接続が必要です。
- メニューの“入力モード”を“オート”または“HDMI”に設定してください。(P.198 ページ)





## レコードプレーヤーを接続する

本機は、MM カートリッジ付きのレコードプレーヤーに対応しています。MC カートリッジ付きのレコードプレーヤーを接続する場合は、別売りの MC ヘッドアンプまたは昇圧トランスを使用してください。

本機の入力ソースを“Phono”にし、レコードプレーヤーを接続せずに音量を上げると、“ブーン”という雑音が発生することがあります。

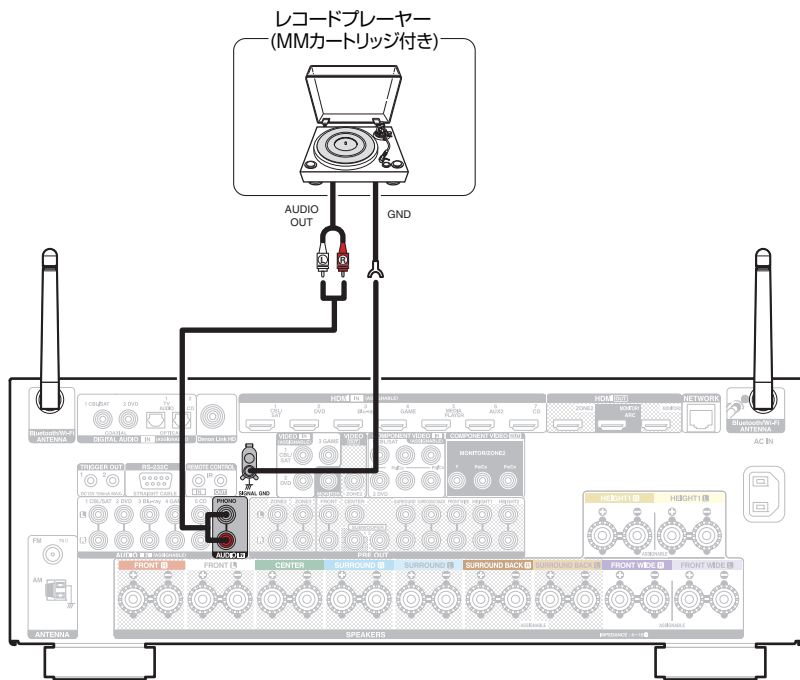

### ご注意

- 本機のアース端子(SIGNAL GND)は、安全アースではありません。雑音が多いときに接続すると、雑音を低減できます。ただし、レコードプレーヤーによっては、アース線を接続すると逆に雑音が大きくなることがあります。この場合は、アース線を接続する必要はありません。



## USB 端子に iPod または USB メモリーを接続する

本機と iPod を接続するときは、iPod に付属の USB ケーブルを使用してください。

操作のしかたは、「iPod を再生する」(P.85 ページ)または「USB メモリーを再生する」(P.90 ページ)をご覧ください。

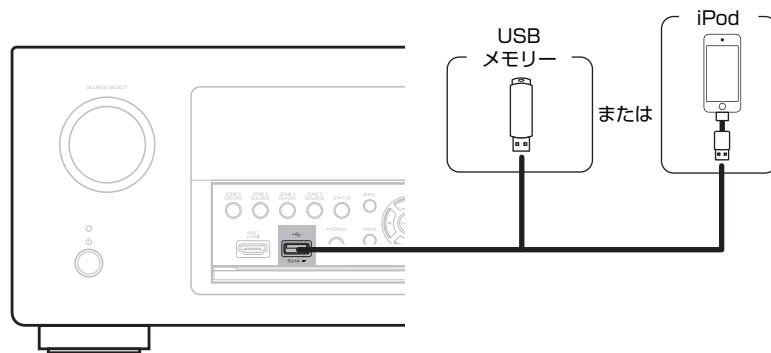

- すべての USB メモリーに対して、動作および電源の供給を保証するものではありません。USB 接続タイプのポータブル HDD で、AC アダプターを接続して電源が供給できるタイプのものを使用する場合は、AC アダプターのご使用をおすすめします。

### ご注意

- USB メモリーは USB ハブ経由では動作しません。
- 本機の USB 端子とパソコンを USB ケーブルで接続して使用することはできません。
- USB メモリーを接続するときに、延長ケーブルを使用しないでください。他の機器に電波障害を引き起こす場合があります。



## ■ 対応している iPod/iPhone

### • iPod classic



iPod classic  
80GB



iPod classic  
160GB (2007)



iPod classic  
160GB (2009)

### • iPod nano



iPod nano  
3rd generation  
(video)  
4GB 8GB



iPod nano  
4th generation (video)  
8GB 16GB



iPod nano  
5th generation (video camera)  
8GB 16GB



iPod nano  
6th generation  
8GB 16GB



iPod nano  
7th generation  
16GB

### • iPod touch



iPod touch  
2nd generation  
8GB 16GB 32GB



iPod touch  
3rd generation  
32GB 64GB



iPod touch  
4th generation  
8GB 16GB 32GB 64GB



iPod touch  
5th generation  
16GB 32GB 64GB

### • iPhone



iPhone 3G  
8GB 16GB



iPhone 3GS  
8GB 16GB 32GB



iPhone 4  
8GB 16GB 32GB



iPhone 4S  
16GB 32GB 64GB



iPhone 5  
iPhone 5c iPhone 5s  
16GB 32GB 64GB



## FM アンテナや AM ループアンテナを接続する

本機にアンテナを接続してから放送を受信して、ノイズが最も少なく受信できるアンテナの位置をさがします。アンテナをその場所に接着テープなどで固定してください。(「FM 放送または AM 放送を聴く」(P.98 ページ))



- 放送を良好に受信できない場合は、屋外アンテナの設置をおすすめします。詳しくは、お買い上げの販売店にお問い合わせください。

### ご注意

- AM ループアンテナ線がリアパネルやねじに接触していないか確認してください。

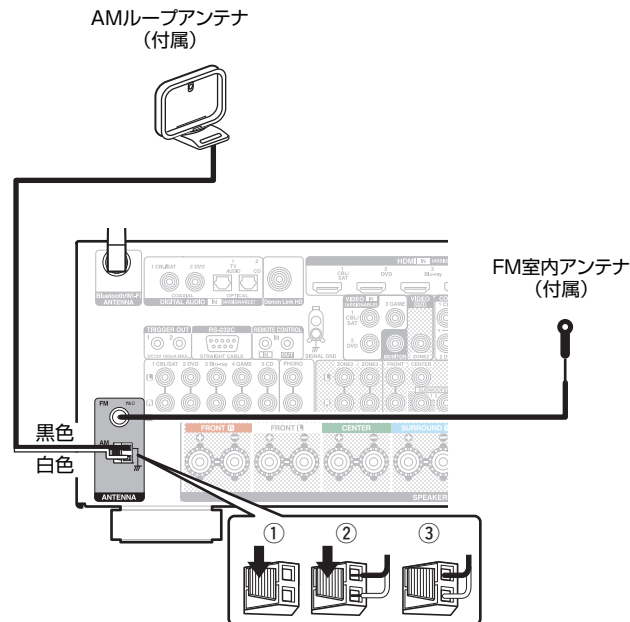

## ■ AM ループアンテナの使いかた

### 壁に掛けて使う

組み立てずにそのままお使いください。

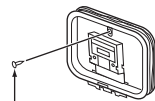

くぎや画びょうなど

### 置いて使う

図のように組み立ててお使いください。

組み立てかたは、「AM ループアンテナの組み立てかた」をご覧ください。

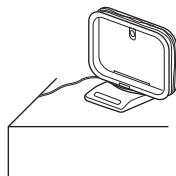

## ■ AM ループアンテナの組み立てかた

- 1 台座部をループアンテナの後ろから、ループアンテナの下を通して、手前に曲げる。
- 2 突起部を台座の角穴部に、差し込む。

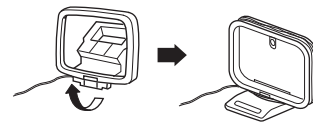
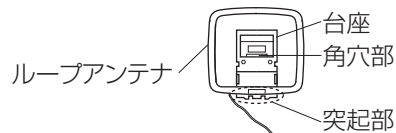

## ホームネットワーク(LAN)に接続する

本機は有線 LAN または無線 LAN を使用して、ネットワークに接続できます。

本機はホームネットワーク(LAN)に接続して、次のさまざまな再生や操作をおこなうことができます。

- インターネットラジオやメディアサーバーなどのネットワークオーディオの再生
- AirPlay 再生
- ネットワークを経由した本機の操作
- ファームウェアのアップデート

インターネットの接続については、ISP(Internet Service Provider)またはパソコン関連販売店にお問い合わせください。

### 有線 LAN

有線 LAN で接続する場合は、図のようにルータと本機を LAN ケーブルで接続してください。

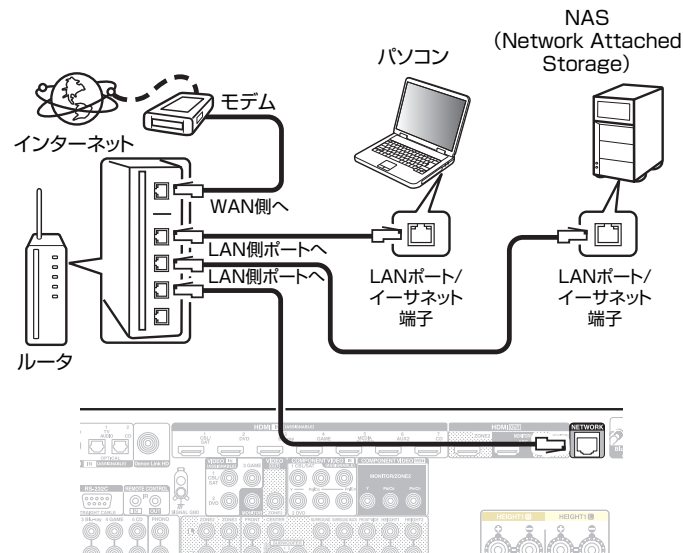

## 無線 LAN

無線 LAN でネットワークに接続する場合は、Bluetooth/無線 LAN 用外部アンテナをリアパネルに接続し、アンテナを立ててご使用ください。

無線 LAN ルータとの接続方法は、“Wi-Fi 設定”をご覧ください。  
([P.229 ページ](#))

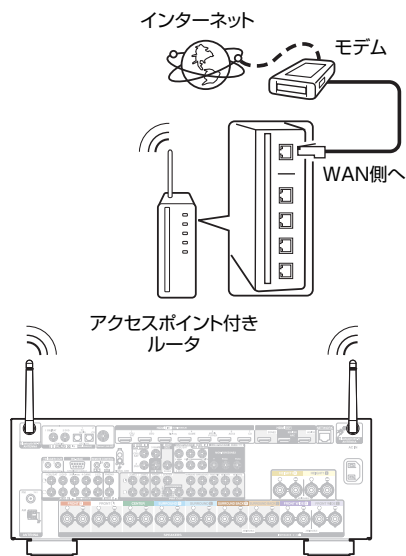

- 本機を使用するにあたって、次の機能が装備されているルータをおすすめします。
  - DHCP サーバー内蔵  
LAN 上の IP アドレスを自動的に割り振る機能です。
  - 100BASE-TX スイッチ内蔵  
複数の機器を接続するために、100Mbps 以上の速度で、スイッチングハブを内蔵していることをおすすめします。
- STP タイプまたは ScTP タイプのシールド LAN ケーブルを使用してください。(CAT-5 以上を推奨)
- LAN ケーブルは、シールド付きのノーマルタイプをおすすめします。フラットタイプのケーブルやシールドされていないケーブルを使用すると、ノイズが他の機器に影響を及ぼす可能性があります。
- WPS (Wi-Fi Protected Setup) 機能に対応したルータを使用すると、簡単に Wi-Fi 接続することができます。
- DHCP 機能のないネットワークに本機を接続して使用する場合は、メニューの“ネットワーク”で、IP アドレスなどの設定をおこなってください。(P.228 ページ)

### ご注意

- ISP 業者によって使用できるルータの種類が異なります。詳しくは、ISP 業者またはパソコン関連販売店にお問い合わせください。
- 本機は PPPoE に対応していません。PPPoE で設定するタイプの回線契約を結んでいる場合は、PPPoE 対応のルータが必要です。
- 電気通信端末機器認定品の市販ルータ等に LAN 接続してください。
- NETWORK 端子は、直接パソコンの LAN ポート/イーサネット端子と接続しないでください。
- 各種オンラインサービスは、予告なく終了する場合があります。



## 外部のコントロール機器を接続する

### リモートコントロール端子

本機をリモコン信号が届かない場所(キャビネットへの設置など)に設置しても、別売りのリモコンレシーバーユニットを本機に接続すれば本機をリモコンで操作することができます。

また、ゾーン2およびゾーン3(別の部屋)からリモコンで操作することもできます。

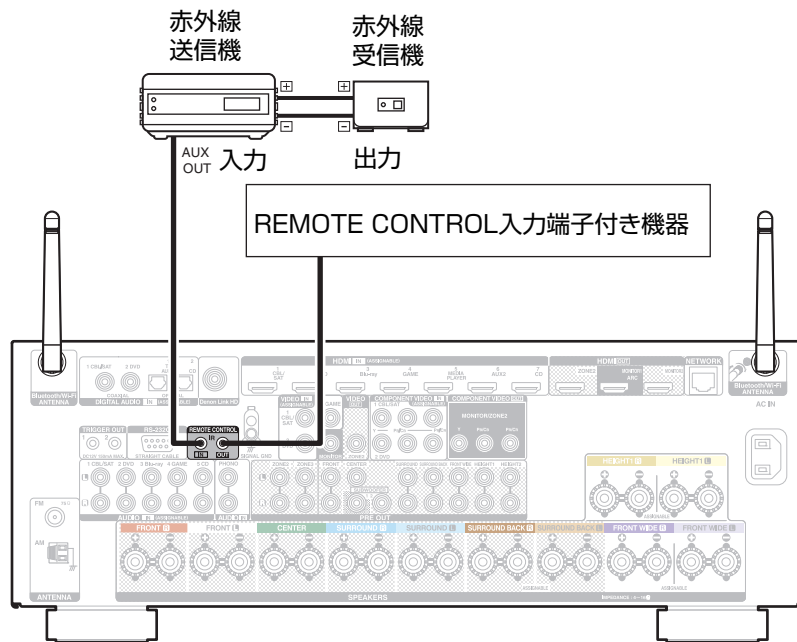

## トリガー出力端子

トリガー入力端子を持っている機器を本機に接続すると、その機器の電源を本機の操作に連動させてオン/スタンバイすることができます。

本機のトリガー出力端子からは、最大 12V/150mA の電気信号を出力します。

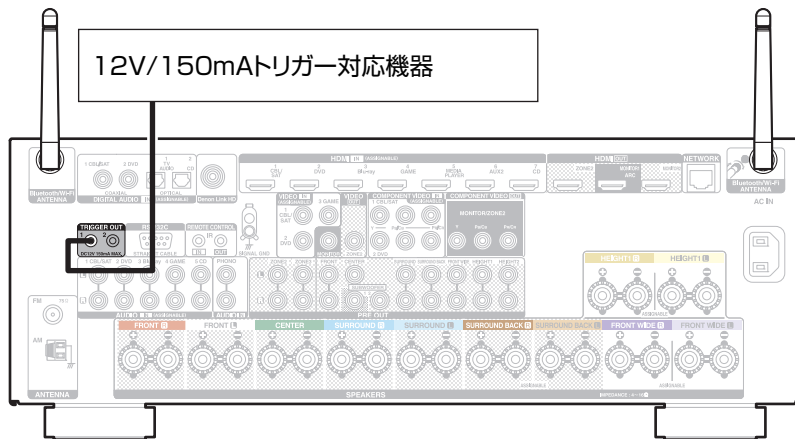

### ご注意

- トリガー出力端子の接続には、モノラルのミニプラグケーブルを使用してください。ステレオミニプラグケーブルは使用しないでください。
- 接続する機器のトリガー許容入力レベルが 12V/150mA よりも大きいときや短絡状態のときは、トリガー出力端子を使用できません。このような場合は、本機の電源を切ってからトリガー出力端子の接続を外してください。



## 電源コードを接続する

すべての接続が完了したら、電源プラグをコンセントに差し込みます。

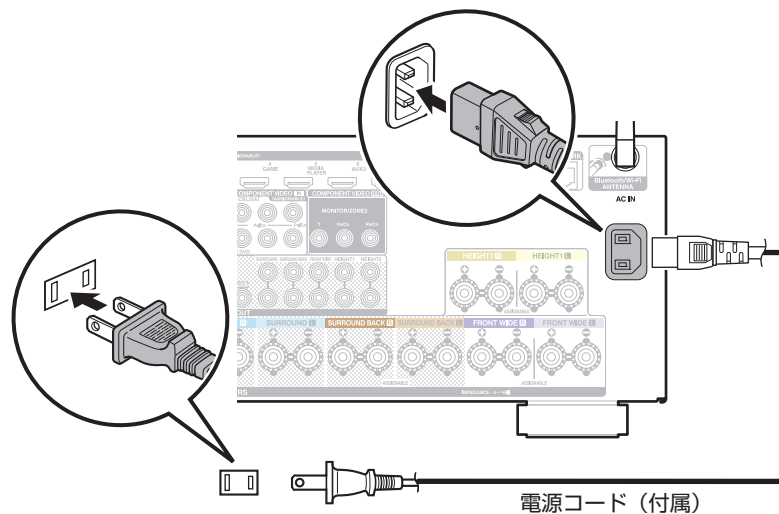

家庭用の電源コンセントへ  
(AC100V、50/60Hz)

## ■ 目次

### 基本操作

電源を入れる	83
入力ソースを選ぶ	83
音量を調節する	84
一時的に音を消す(ミュート)	84
サウンドモードを選ぶ	128

### 機器を再生する

DVD プレーヤーやブルーレイディスクプレーヤーを再生する	84
iPod を再生する	85
USB メモリーを再生する	90
Bluetooth 機器の音楽を聴く	93
FM 放送または AM 放送を聴く	98

### ネットワークオーディオ/サービスを再生する

インターネットラジオを聴く	106
パソコンや NAS に保存されているファイルを再生する	110
AirPlay 機能	114

### 便利な機能

便利な機能	117
HDMI コントロール機能	141
スマートメニュー機能	142
スリープタイマー機能	144
クイックセレクトプラス機能	146

### その他の機能

ウェブコントロール機能	149
ゾーン 2/ゾーン 3(別の部屋)での再生	151



# 基本操作

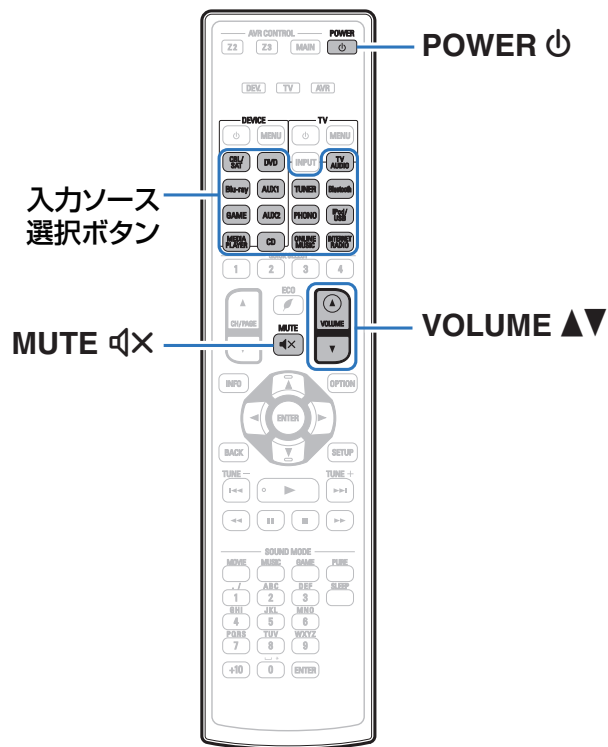

## 電源を入れる

1 POWER ㊦ を押して、電源を入れる。



- 電源がスタンバイ状態のときに入力ソース選択ボタンを押しても、電源がオンになります。
- 本体の ㊦ を押しても電源を入れることができます。

## 入力ソースを選ぶ

1 再生する入力ソース選択ボタンを押す。  
入力ソースをダイレクトに選択できます。



- 本体の SOURCE SELECT を回しても、入力ソースを選択できます。



## 音量を調節する

### 1 VOLUME ▲▼ を押して、音量を調節する。





- 入力信号やチャンネルレベルの設定などにより、調節できる範囲が異なります。
- 本体の MASTER VOLUME を回しても、音量を調節できます。

## 一時的に音を消す(ミュート)

### 1 MUTE を押す。

- ディスプレイの MUTE 表示が点滅します。
- テレビ画面に  を表示します。



- メニューの“ミュートレベル”で設定したレベルまで音量が減衰します。(  173 ページ )
- ミュートを解除するときは、音量を調節するか、もう一度 MUTE  を押してください。

## DVD プレーヤーやブルーレイディスクプレーヤーを再生する

ここでは、DVD プレーヤーやブルーレイディスクプレーヤーの再生のしかたを例に説明します。

### 1 再生の準備をする。

- ① テレビ、サブウーハーおよびプレーヤーの電源を入れる。
- ② テレビの入力を本機の入力に設定する。

### 2 POWER を押して、本機の電源を入れる。

### 3 DVD または Blu-ray を押して、再生するプレーヤーの入力ソースに切り替える。

### 4 DVD プレーヤーまたはブルーレイディスクプレーヤーを再生する。

### ■ サラウンド再生をする( 128 ページ )



## iPod を再生する

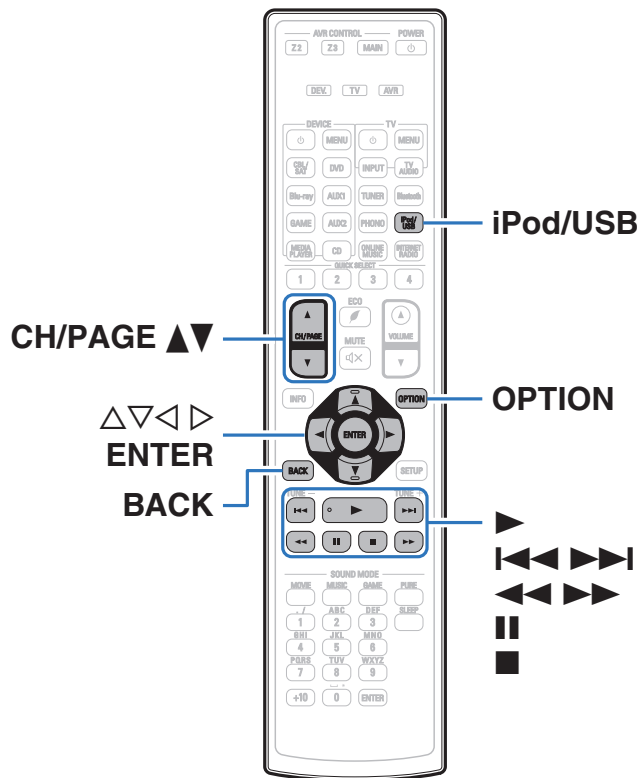

- iPod に付属している USB ケーブルを使用して iPod を本機の USB 端子に接続すると、iPod の音楽を楽しむことができます。
- 本機で再生できる iPod は、「対応している iPod/iPhone」(P.74 ページ)をご覧ください。
- iPhone、iPod touch、iPad または iTunes に保存されている音楽ファイルを、ネットワークを経由して本機で再生する場合は「AirPlay 機能」(P.114 ページ)をご覧ください。



## iPod の音楽を聴く

1 iPod を本機の USB 端子に接続する。(☞ 73 ページ)

2 iPod/USB を押して、入力ソースを“iPod/USB”に切り替える。

本体のディスプレイに“Browse from iPod”を表示します。

- テレビの画面には何も表示しません。

3 iPod の画面を見ながら iPod 本体を操作して、音楽を再生する。



- “iPod ブラウズモード”には、“From iPod”と“On-Screen”があります。お買い上げ時の設定は、iPod の画面を見ながら iPod 本体を操作する“From iPod”です。
- iPod の情報をテレビ画面に表示させて操作する“On-Screen”に変更したい場合は、「iPod ブラウズモードの設定」(☞ 87 ページ)をご覧ください。

### ご注意

- iPod の種類またはソフトウェアのバージョンによっては、機能の一部が動作しない場合があります。
- 万一 iPod のデータが消失または損傷しても、当社は一切責任を負いません。

## ■ オプションメニューでできる操作

“iPod ブラウズモード”の設定が“From iPod”のときに操作できます。(☞ 87 ページ)

- 「iPod ブラウズモードの設定」(☞ 87 ページ)
- 「入力ソースに合わせて各チャンネルの音量を調節する(チャンネルレベル調節)」(☞ 123 ページ)
- 「トーンを調節する(トーンコントロール)」(☞ 124 ページ)
- 「音声の再生中にお好みの映像をモニターに映す(ビデオセレクト)」(☞ 125 ページ)
- 「視聴環境に合わせて画質を調整する(ピクチャーモード)」(☞ 126 ページ)
- 「すべてのゾーンで同じ音楽を再生する(All Zone Stereo)」(☞ 127 ページ)



## iPod ブラウズモードの設定

iPod の各種リストや再生中の表示をテレビ画面に表示します。ここでは、“On-Screen” で iPod 内の曲を再生するまでの手順を説明します。

- 1 入力ソースが“iPod/USB”のときに、OPTION を押す。  
オプションメニュー画面を表示します。
- 2 “iPod ブラウズモード”を選び、ENTER を押す。  
“iPod ブラウズモード”画面を表示します。
- 3 ◀▶ を押して“On-Screen”を選び、ENTER を押す。
  - “From iPod”と“On-Screen”の操作一覧は次のとおりです。

iPod ブラウズモード		From iPod	On-Screen
再生できる ファイル	音楽ファイル	✓	✓
	映像ファイル	*	
操作できる ボタン	本機のリモコン	✓	✓
	iPod	✓	

\* 音声のみ再生します。

- 4 Δ▽▶ を押して再生したいファイルを選び、ENTER を押す。  
再生をはじめます。

操作ボタン	機能
▶	再生
	一時停止
■	停止
◀◀▶▶	前の曲にスキップ/次の曲にスキップ
◀◀▶▶	(長押し)早戻し/早送り
ENTER	再生/一時停止 (長押し)停止
Δ▽	前の曲にスキップ/次の曲にスキップ (長押し)早戻し/早送り
CH/PAGE ▲▼	リストを表示中に、前のページへ移動/次のページへ移動

- 操作ボタンの動作が異なる場合があります。



- “iPod ブラウズモード”を“On-Screen”に設定した状態で再生中に本体の STATUS を押すと、タイトル名、アーティスト名、アルバム名などを切り替えて表示します。
- 本体のディスプレイには、半角英数字と一部の記号のみ表示することができます。対応していない文字は“(ピリオド)”に置き換えて表示します。



## ■ オプションメニューでできる操作

“iPod ブラウズモード” の設定が “On-Screen” のときに操作できます。(☞87 ページ)

- 「iPod ブラウズモードの設定」(☞87 ページ)
- 「リピート再生をする」(☞89 ページ)
- 「ランダム再生をする」(☞89 ページ)
- 「入力ソースに合わせて各チャンネルの音量を調節する(チャンネルレベル調節)」(☞123 ページ)
- 「トーンを調節する(トーンコントロール)」(☞124 ページ)
- 「音声の再生中にお好みの映像をモニターに映す(ビデオセレクト)」(☞125 ページ)
- 「すべてのゾーンで同じ音楽を再生する(All Zone Stereo)」(☞127 ページ)





## リピート再生をする

- 1 “iPod ブラウズモード” を “On-Screen” に設定しているときに、OPTION を押す。  
オプションメニュー画面を表示します。
- 2  $\Delta\nabla$  を押して “リピート” を選び、ENTER を押す。
- 3  $\triangleleft\rangle$  を押して、リピート再生モードを選ぶ。

---

オフ  
(お買い上げ時の設定): リピート再生モードを解除します。

---

1 曲: 再生中の曲をリピート再生します。

---

すべて: 現在再生中のフォルダにあるすべての曲をリピート再生します。

---

- 4 ENTER を押す。  
再生画面に戻ります。



- “リピート” の設定は、入力ソースごとに記憶します。

## ランダム再生をする

- 1 “iPod ブラウズモード” を “On-Screen” に設定しているときに、OPTION を押す。  
オプションメニュー画面を表示します。
- 2  $\Delta\nabla$  を押して “ランダム” を選び、ENTER を押す。
- 3  $\triangleleft\rangle$  を押して、ランダム再生モードを選ぶ。

---

オフ  
(お買い上げ時の設定): ランダム再生モードを解除します。

---

オン: 現在再生中のフォルダ内にあるすべての曲をランダムに再生します。

---

- 4 ENTER を押す。  
再生画面に戻ります。



- ランダム再生すると、曲の再生が終わるたびにフォルダ内の曲からランダムに再生する曲を選択します。そのため、同じ曲を続けて再生する場合があります。
- “ランダム” の設定は、入力ソースごとに記憶します。





## USB メモリーに保存されているファイルを再生する

- 1 USB メモリーを本機の USB 端子に接続する。  
([P.73](#) ページ)
- 2 iPod/USB を押して、入力ソースを “iPod/USB” に切り替える。



- 3  $\Delta \nabla \triangleright$  を押して再生したいファイルを選び、ENTER を押す。  
再生をはじめます。

操作ボタン	機能
$\blacktriangleright$	再生
$\parallel$	一時停止
$\blacksquare$	停止
$\ll \triangleright \triangleright \triangleright$	前の曲にスキップ/次の曲にスキップ
$\ll \triangleright \triangleright$	(長押し)早戻し/早送り
ENTER	再生/一時停止 (長押し)停止
$\Delta \nabla$	前の曲にスキップ/次の曲にスキップ (長押し)早戻し/早送り
CH/PAGE $\blacktriangle \blacktriangledown$	リストを表示中に、前のページへ移動/次のページへ移動



- MP3 形式の音楽ファイルでアルバムアートのデータを持っている場合は、音楽ファイルを再生中にアルバムアートを表示させることができます。
- 本機では、フォルダに保存されている画像の向きで静止画像 (JPEG) ファイルを再生します。

### ご注意

- USB メモリーを本機と接続して使用しているときに、万一 USB メモリーのデータが消失または損傷した場合、当社は一切責任を負いません。



## ■ オプションメニューでできる操作

- 「リピート再生をする」([118 ページ](#))
- 「ランダム再生をする」([118 ページ](#))
- 「キーワードでコンテンツを検索する(テキスト検索)」([120 ページ](#))
- 「音楽とお好みの写真を同時に再生する(スライドショー)」([121 ページ](#))
- 「スライドショーの再生間隔を設定する」([122 ページ](#))
- 「入力ソースに合わせて各チャンネルの音量を調節する(チャンネルレベル調節)」([123 ページ](#))
- 「トーンを調節する(トーンコントロール)」([124 ページ](#))
- 「音声の再生中にお好みの映像をモニターに映す(ビデオセレクト)」([125 ページ](#))
- 「視聴環境に合わせて画質を調整する(ピクチャーモード)」([126 ページ](#))
- 「すべてのゾーンで同じ音楽を再生する(All Zone Stereo)」([127 ページ](#))



## Bluetooth 機器の音楽を聴く

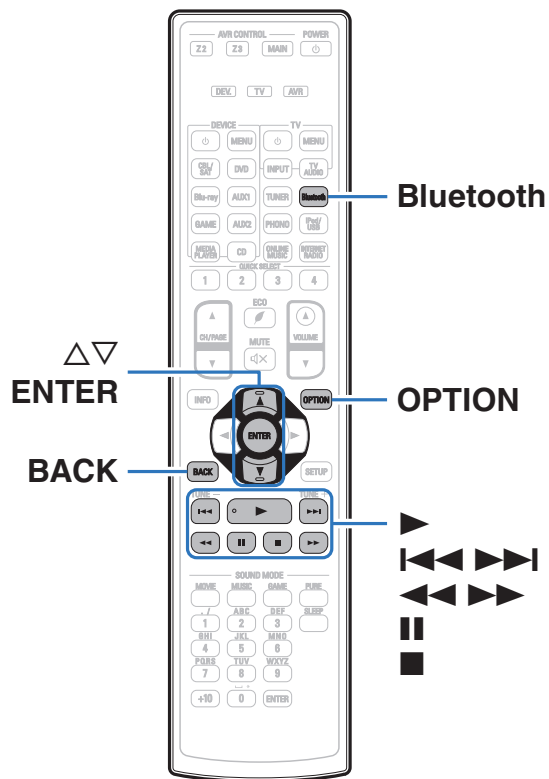

スマートフォンやデジタル音楽プレーヤーなどの Bluetooth 機器と本機をペアリングして接続すると、Bluetooth 機器の音楽ファイルをワイヤレスで楽しむことができます。約 10m の範囲内で通信できます。

### ご注意

- Bluetooth 機器側の音楽を再生するには、Bluetooth 機器側が A2DP プロファイルをサポートしている必要があります。



## Bluetooth 機器の音楽を聴く

Bluetooth 機器の音楽を本機で楽しむときは、あらかじめご使用になる Bluetooth 機器と本機をペアリングしてください。一度ペアリングすれば、再度ペアリングする必要はありません。

### 1 再生の準備をする。

- ① 付属の Bluetooth/無線 LAN 用外部アンテナを、リアパネルの Bluetooth/Wi-Fi ANTENNA 端子に接続する。  
([P.22](#) ページ)
- ② POWER  を押して、本機の電源を入れる。

### 2 Bluetooth を押して、入力ソースを “Bluetooth” に切り替える。

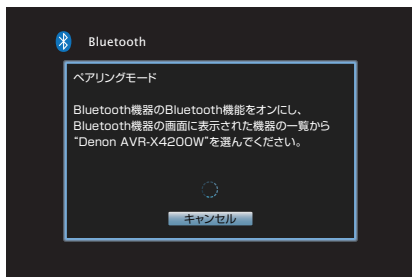

はじめてご使用になる場合は、自動的にペアリングモードになり、本機のディスプレイに “Pairing...” を表示します。

### 3 Bluetooth 機器の Bluetooth 機能を有効にする。

### 4 Bluetooth 機器の画面に表示された機器の一覧に本機の名称が表示されたら、本機を選ぶ。

本機のディスプレイに “Pairing” が表示されている間に、Bluetooth 機器の接続操作をおこなってください。また、Bluetooth 機器の接続操作は、本機に近い距離 (1m 程度) でおこなってください。

### 5 本機のディスプレイに数字が表示された場合は、Bluetooth 機器の画面に表示された数字と同じであることを確認し、本機と Bluetooth 機器ともに “ペアリング” を選ぶ。

ペアリングが完了すると、本機のディスプレイに機器名を表示します。

### 6 Bluetooth 機器のアプリを使用して音楽を再生する。

- 本機のリモコンでも Bluetooth 機器を操作できます。
- 次回以降入力ソースを “Bluetooth” に切り替えた場合、本機は自動的に最後に接続していた Bluetooth 機器に接続します。



- Bluetooth 機器側の画面でパスキーを要求された場合は、“0000” を入力してください。



操作ボタン	機能
	再生
	一時停止
	停止
	前の曲にスキップ/次の曲にスキップ
	(長押し)早戻し/早送り
ENTER	再生/一時停止 (長押し)停止
	前の曲にスキップ/次の曲にスキップ (長押し)早戻し/早送り



- 再生中に本体の STATUS を押すと、タイトル名、アーティスト名、アルバム名などを切り替えて表示します。
- 本体のディスプレイには、半角英数字と一部の記号のみ表示することができます。対応していない文字は “. (ピリオド)” に置き換えて表示します。

### ご注意

- 本機のリモコンで操作するには、Bluetooth 機器側が AVRCP プロファイルに対応している必要があります。
- すべての Bluetooth 機器に対するリモコン操作を保証するものではありません。
- Bluetooth 機器によっては、本機は Bluetooth 機器側で設定している音量と連動して音声を出力します。

### ■ オプションメニューでできる操作

- 「2 台目以降の Bluetooth 機器とペアリングする」([p.96](#) ページ)
- 「リピート再生をする」([p.118](#) ページ)
- 「ランダム再生をする」([p.118](#) ページ)
- 「入力ソースに合わせて各チャンネルの音量を調節する(チャンネルレベル調節)」([p.123](#) ページ)
- 「トーンを調節する(トーンコントロール)」([p.124](#) ページ)
- 「音声の再生中にお好みの映像をモニターに映す(ビデオセレクト)」([p.125](#) ページ)
- 「すべてのゾーンで同じ音楽を再生する(All Zone Stereo)」([p.127](#) ページ)



## 2 台目以降の Bluetooth 機器とペアリングする

Bluetooth 機器と本機をペアリングします。

- 1 Bluetooth 機器の Bluetooth 機能を有効にする。
- 2 入力ソースが“Bluetooth”のときに、OPTION を押す。  
オプションメニュー画面を表示します。
- 3  $\Delta$ / $\nabla$  を押して“ペアリングモード”を選び、ENTER を押す。  
ペアリングモードになります。
- 4 Bluetooth 機器の画面に表示された機器の一覧に本機の名称が表示されたら、本機を選ぶ。
- 5 本機のディスプレイに数字が表示された場合は、Bluetooth 機器の画面に表示された数字と同じであることを確認し、本機と Bluetooth 機器ともに“ペアリング”を選ぶ。

ペアリングが完了すると、本機のディスプレイに機器名を表示します。



- 本機は最大 8 台の Bluetooth 機器とペアリングできます。9 台目の Bluetooth 機器をペアリングすると、一番古い機器に置き換えて登録します。
- Bluetooth 機器側の画面でパスキーを要求された場合は、“0000”を入力してください。
- リモコンの Bluetooth を 3 秒以上押しても、ペアリングモードになりません。





## Bluetooth 機器から本機に再接続する

ペアリングが済んでいれば、本体の操作をせずに接続することができます。

再生する Bluetooth 機器を切り替える場合にもこの操作をおこなってください。

- 1 現在接続している Bluetooth 機器がある場合、その機器の Bluetooth 設定をオフして接続を切断する。
- 2 接続したい Bluetooth 機器の Bluetooth 設定をオンにする。
- 3 お使いの Bluetooth 機器の Bluetooth 機器リストから本機を選択する。
- 4 Bluetooth 機器のアプリを使用して音楽を再生する。



- 本機の電源がオンの状態のとき、Bluetooth 機器の接続操作をおこなうと、自動的に入力ソースを“Bluetooth”に切り替えます。
- 本機の“ネットワークコントロール”設定を“常時オン”にし、本機がスタンバイ状態のときに Bluetooth 機器から接続操作をおこなうと自動的に本機の電源はオンになります。(p.234 ページ)



## FM放送またはAM放送を聴く

本機に内蔵のチューナーを使用して、FM放送およびAM放送を聴くことができます。  
事前に必ずFMアンテナおよびAMループアンテナを本機に接続してください。

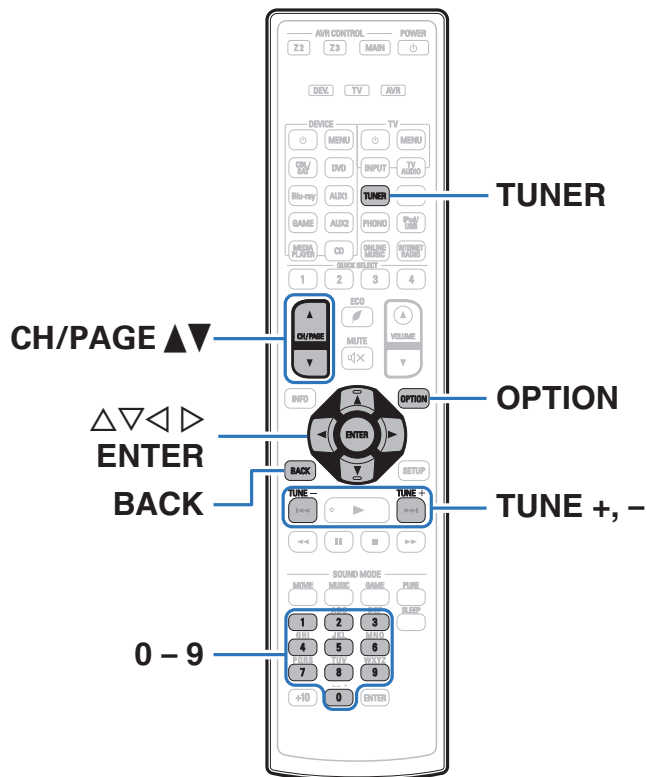

## FM 放送または AM 放送を聴く

- 1 アンテナを接続する。(「FM アンテナや AM ループアンテナを接続する」(P.75 ページ))
- 2 TUNER を押して、入力ソースを “Tuner” に切り替える。

【 テレビ画面 】

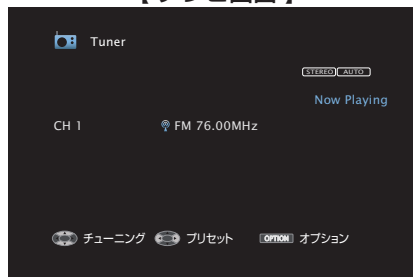

【 本体のディスプレイ 】

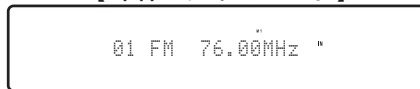

- 3 OPTION を押す。  
オプションメニュー画面を表示します。
- 4  $\Delta$ / $\nabla$  を押して “FM/AM” を選び、ENTER を押す。  
受信バンド入力画面を表示します。

- 5  $\triangleleft$ / $\triangleright$  を押して “FM” または “AM” を選び、ENTER を押す。

FM: FM 放送を聴くときに選択します。

AM: AM 放送を聴くときに選択します。

- 6 TUNE + または TUNE - を押して、聴きたい放送局を選ぶ。

受信可能な放送局が見つかるまでスキャンします。放送局が見つかったと自動的にスキャンを停止して受信します。













- FM 放送局を受信するモードには、本機が自動的に受信できる放送局を探して受信する “オート” モードと、ボタン操作で周波数を切り替えて受信する “マニュアル” モードがあります。お買い上げ時の設定は “オート” です。そのほかにも受信周波数の数字を入力して受信する “ダイレクトチューニング” モードがあります。  
“オート” モードでは、受信状態が良くない放送局は受信できません。その場合は “マニュアル” モードまたは “ダイレクトチューニング” モードで受信してください。

操作ボタン	機能
TUNE +, -	放送局の選択(アップ/ダウン)
CH/PAGE $\blacktriangle$ / $\blacktriangledown$	プリセット登録した放送局の選択
$\Delta$ / $\nabla$	放送局の選択(アップ/ダウン)
$\triangleleft$ / $\triangleright$	プリセット登録した放送局の選択
0~9	プリセットチャンネルの選択/ダイレクト選局



## ■ オプションメニューでできる操作

- 「周波数を入力して受信する(ダイレクトチューニング)」  
( 100 ページ)
- 「受信モードを変更する(チューニングモード)」( 101 ページ)
- 「自動で放送局を選局しプリセットする(オートプリセットメモリー)」( 101 ページ)
- 「聴いている放送局をプリセットする(プリセットメモリー)」  
( 102 ページ)
- 「プリセットした放送局に名前をつける(プリセットネーム)」  
( 103 ページ)
- 「プリセットした放送局をスキップする(プリセットスキップ)」( 104 ページ)
- 「入力ソースに合わせて各チャンネルの音量を調節する(チャンネルレベル調節)」( 123 ページ)
- 「トーンを調節する(トーンコントロール)」( 124 ページ)
- 「音声の再生中にお好みの映像をモニターに映す(ビデオセレクト)」( 125 ページ)
- 「すべてのゾーンで同じ音楽を再生する(All Zone Stereo)」  
( 127 ページ)

## 周波数を入力して受信する(ダイレクトチューニング)

ダイレクトに周波数を入力して、放送局を受信します。

- 1 入力ソースが“Tuner” のときに、OPTION を押す。  
オプションメニュー画面を表示します。
- 2  $\Delta$ / $\nabla$  を押して“ダイレクトチューニング” を選び、ENTER を押す。  
周波数入力画面を表示します。
- 3  $\Delta$ / $\nabla$  または 0~9 を押して数字を選び、 $\triangleright$  を押す。
  - $\triangleleft$  を押すと、1 つ前に入力した周波数を取り消すことができます。
- 4 手順 3 をくり返し、聴きたい放送局の周波数を入力する。
- 5 入力が完了したら、ENTER を押す。  
放送局を受信します。



## 受信モードを変更する(チューニングモード)

受信モードを変更します。“オート”モードで自動的に放送局を受信できないときは、“マニュアル”モードに変更し、手動で放送局を受信してください。

- 1 入力ソースが“Tuner”のときに、OPTION を押す。  
オプションメニュー画面を表示します。
- 2  $\Delta\nabla$  を押して“チューニングモード”を選び、ENTER を押す。
- 3  $\triangleleft\rangle$  を押してチューニングモードを選び、ENTER を押す。

オート:	自動的に受信できる放送局を探して受信するモードです。
マニュアル:	ボタン操作で1ステップずつ周波数を切り替えて受信するモードです。

## 自動で放送局を選局しプリセットする(オートプリセットメモリー)

自動で最大56局までプリセットできます。

- 1 入力ソースが“Tuner”のときに、OPTION を押す。  
オプションメニュー画面を表示します。
- 2  $\Delta\nabla$  を押して“オートプリセットメモリー”を選び、ENTER を押す。
- 3 ENTER を押す。  
自動で放送局を受信し、プリセットをはじめます。
  - プリセットが完了すると“完了しました”を約5秒間表示し、オプションメニュー画面が消灯します。



- プリセットメモリーは上書きされます。



## 聴いている放送局をプリセットする(プリセットメモリー)

手動でお好みの放送局を選局し、プリセットします。  
最大 56 局までプリセットできます。

- 1 プリセットしたい放送局を受信する。(「FM 放送または AM 放送を聴く」(P.99 ページ))
- 2 OPTION を押す。  
オプションメニュー画面を表示します。
- 3 ▲▼ を押して“プリセットメモリー”を選び、ENTER を押す。  
すでにプリセットされているチャンネルリストを表示します。
- 4 ▲▼ または 0~9 を押してプリセットしたいチャンネルを選び、ENTER を押す。  
現在受信している放送局をプリセットします。
  - 続けて他の放送局をプリセットする場合は、手順 1~4 をおこなってください。

チャンネル	お買い上げ時の設定
1~8	76.00 / 83.00 / 89.00 / 90.00 / 90.00 / 90.00 / 90.00 / 90.00MHz
9~16	90.00 / 90.00 / 90.00 / 90.00 / 90.00 / 90.00 / 90.00 / 90.00MHz
17~24	90.00 / 90.00 / 90.00 / 90.00 / 90.00 / 90.00 / 90.00 / 90.00MHz
25~32	90.00 / 90.00 / 90.00 / 90.00 / 90.00 / 90.00 / 90.00 / 90.00MHz
33~40	90.00 / 90.00 / 90.00 / 90.00 / 90.00 / 90.00 / 90.00 / 90.00MHz
41~48	90.00 / 90.00 / 90.00 / 90.00 / 90.00 / 90.00 / 90.00 / 90.00MHz
49~56	90.00 / 90.00 / 90.00 / 90.00 / 90.00 / 90.00 / 90.00 / 90.00MHz

## プリセットした放送局を聴く

- 1 CH/PAGE ▲▼ または 0~9 を押して、プリセットした放送局を選ぶ。



## プリセットした放送局に名前をつける (プリセットネーム)

プリセットした放送局に名前をつけたり、変更したりすることができます。

8文字まで入力できます。

- 1 入力ソースが“Tuner”のときに、**OPTION**を押す。  
オプションメニュー画面を表示します。
- 2 **△▽**を押して“プリセットネーム”を選び、**ENTER**を押す。  
プリセットネーム画面を表示します。
- 3 **◀▶**を押して、名前をつけたい放送局のグループを選ぶ。
- 4 **△▽**を押して名前をつけたい放送局を選び、**ENTER**を押す。

- 5 **△▽**を押してネームラベルを選び、**ENTER**を押す。  
プリセットネームの編集画面を表示します。
  - “初期化”を選択すると、周波数表示に戻ります。
- 6 文字を入力して“OK”を押す。
  - 文字の入力方法については、「キーボード画面で文字を入力する」([163ページ](#))をご覧ください。
- 7 **OPTION**を押して、元の画面に戻る。



## プリセットした放送局をスキップする (プリセットスキップ)

オートプリセットメモリーをおこなうと、受信できる放送局をすべてメモリーします。不要なメモリーをスキップさせることで選局しやすくなります。

- 1 入力ソースが“Tuner”のときに、OPTION を押す。  
オプションメニュー画面を表示します。
- 2  $\Delta\nabla$  を押して“プリセットスキップ”を選び、ENTER を押す。  
“プリセットスキップ”画面を表示します。
- 3  スキップしたい放送局をグループごとに設定するとき
  - ①  $\triangleleft$  を押して、スキップしたい放送局のグループを選ぶ。
  - ②  $\Delta$  を押して“No.\*-\* をスキップ設定にします”を選び、ENTER を押す。  
選択したグループ“\*-\*”に含まれるすべての放送局をスキップします。  
(\* は選択しているグループ番号です。)

### スキップしたい放送局ごとに設定するとき

- ①  $\triangleleft$  を押して、スキップしたい放送局のグループを選ぶ。
- ②  $\Delta\nabla$  を押して、スキップしたい放送局を選ぶ。
- ③  $\triangleleft$  を押して、“スキップ”を選ぶ。  
選択した放送局をスキップします。

## 4 OPTION を押して、元の画面に戻る。





## プリセットスキップを解除する

- 1 “プリセットスキップ” 画面を表示中、◀▶ を押してスキップを解除したい放送局を含むグループを選ぶ。
- 2 ▲▼ を押して、スキップを解除したい放送局を選ぶ。
- 3 ◀▶ を押して、“オン” を選ぶ。  
スキップを解除します。

### ご注意

- “プリセットスキップ” の解除をグループごとにおこなうことはできません。



## インターネットラジオを聴く

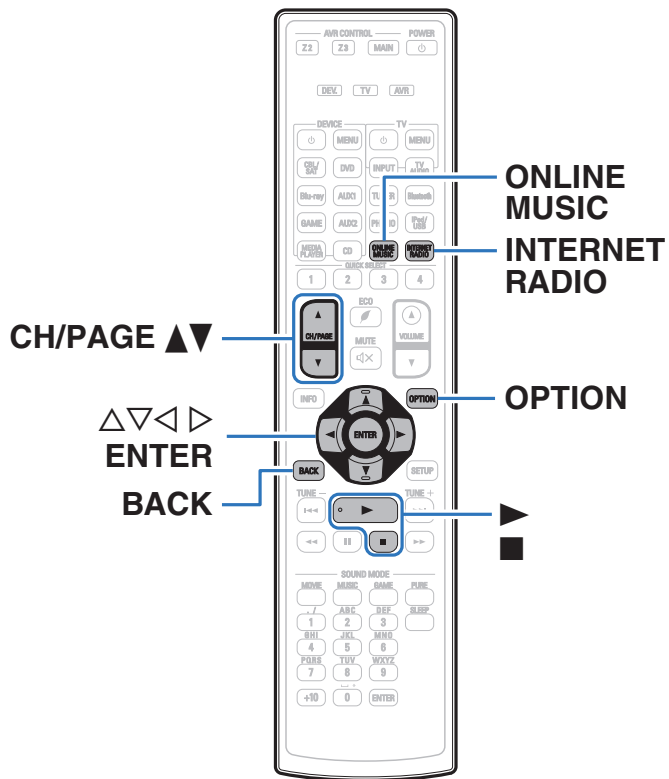

- インターネットラジオとは、インターネット上に配信されているラジオ放送です。世界中のインターネットラジオ放送を聴くことができます。
- 本機のインターネットラジオ局リストは、vTuner ラジオ局のデータベースサービスを利用しています。
- 本機で再生できる音声フォーマットの種類は、次のとおりです。詳しくは、「インターネットラジオの再生について」(P.291 ページ)をご覧ください。

- WMA
- MP3
- MPEG-4 AAC



## インターネットラジオを聴く

### 1 再生の準備をする。

- ネットワーク環境を確認してから、本機の電源を入れます。(「ホームネットワーク(LAN)に接続する」(P.77 ページ))

### 2 ONLINE MUSIC を押す。

- INTERNET RADIO を押すと、入力ソースの“Internet Radio”をダイレクトに選択できます。

### 3 Δ▽◀▶を押して“Internet Radio”を選び、ENTERを押す。

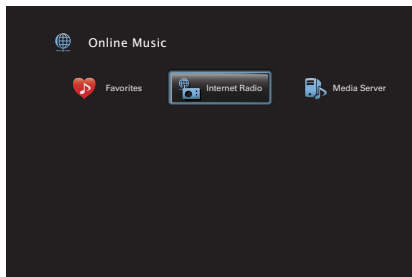

### 4 Δ▽を押して再生したいラジオ局の検索方法を選び、ENTERを押す。

国名:	各地域を選択します。 一般的なインターネットラジオ局を表示します。
ラジオ局の検索:	本機で受信できるすべてのインターネットラジオ局を表示します。
Podcasts の検索:	本機で受信できるポッドキャスト内のインターネットラジオ局を表示します。
お奨めのラジオ局:	おすすめのインターネットラジオ局を表示します。
radiodenon.com:	vTuner でお気に入り登録しているインターネットラジオ局を表示します。vTuner でお気に入り登録のしかたは、「vTuner でインターネットラジオ局をお気に入り登録する」(P.109 ページ)をご覧ください。
最近再生したラジオ局:	最近再生したインターネットラジオ局を表示します。最大 20 局まで“最近再生したラジオ局”へ自動的に記憶します。
文字列による検索:	キーワード検索したインターネットラジオ局を表示します。文字の入力方法については、「キーボード画面で文字を入力する」(P.163 ページ)をご覧ください。



- 5** ▲▼▶を押してラジオ局を選び、ENTER を押す。  
バッファリングが“100%”表示になると、再生がはじまります。

操作ボタン	機能
▶	再生
■	停止
ENTER	(長押し)停止
CH/PAGE ▲▼	リストを表示中に、前のページへ移動/次のページへ移動



- 本体の STATUS を押すたびにタイトル名、放送局名などを切り替えて表示します。
- ディスプレイ表示に対応していない文字は、“.(ピリオド)”に置き換えて表示します。

#### ご注意

- ラジオ局データベースサービスは、予告なく停止する場合があります。

## 前回再生していたインターネットラジオ局を再生する

### 1 INTERNET RADIO を押す。

入力ソースを“Internet Radio”に切り替えると、前回再生していたインターネットラジオ局を再生します。

### ■ オプションメニューでできる操作

- 「キーワードでコンテンツを検索する(テキスト検索)」  
( 120 ページ)
- 「音楽とお好みの写真を同時に再生する(スライドショー)」  
( 121 ページ)
- 「入力ソースに合わせて各チャンネルの音量を調節する(チャンネルレベル調節)」( 123 ページ)
- 「トーンを調節する(トーンコントロール)」( 124 ページ)
- 「音声の再生中にお好みの映像をモニターに映す(ビデオセレクト)」( 125 ページ)
- 「すべてのゾーンで同じ音楽を再生する(All Zone Stereo)」  
( 127 ページ)



## vTunerでインターネットラジオ局をお気に入り登録する

世界中にはたくさんのインターネットラジオ局があり、本機はそれらを受信できます。しかし、ラジオ局が多すぎるために聴きたい放送を探すのは大変です。そこで本機専用のインターネットラジオ局検索ウェブサイト vTuner を使用してください。お手持ちのパソコンを使用して、インターネットラジオ局の検索と登録ができます。本機では vTuner に登録したラジオ局を再生できます。

- 1 本機の MAC アドレスを確認する。(「情報」( [228 ページ](#)))
  - MAC アドレスは、vTuner のアカウント作成の際に必要です。
- 2 お手持ちのパソコンから vTuner のサイト (<http://www.radiodenon.com>) にアクセスする。
- 3 本機の MAC アドレスを入力し、“Go” をクリックする。

- 4 パソコンの E-mail アドレスと任意のパスワードを入力する。
- 5 お好みに検索条件(ジャンル/地域/言語など)を選ぶ。
  - キーワードを入力し、聴きたい曲を探すこともできます。
- 6 表示されたリストからお好みのラジオ局を選び、お気に入り登録アイコンをクリックする。
- 7 お気に入りグループ名を入力し、“Go” をクリックする。  
選択されたラジオ局が入ったお気に入りグループを新たに作成します。
  - vTuner のお気に入り登録したインターネットラジオ局は、本機の “radiodenon.com” から再生できます。(  [107 ページ](#) )



- vTuner のリストにないラジオ局を追加することもできます。



## パソコンやNASに保存されているファイルを再生する

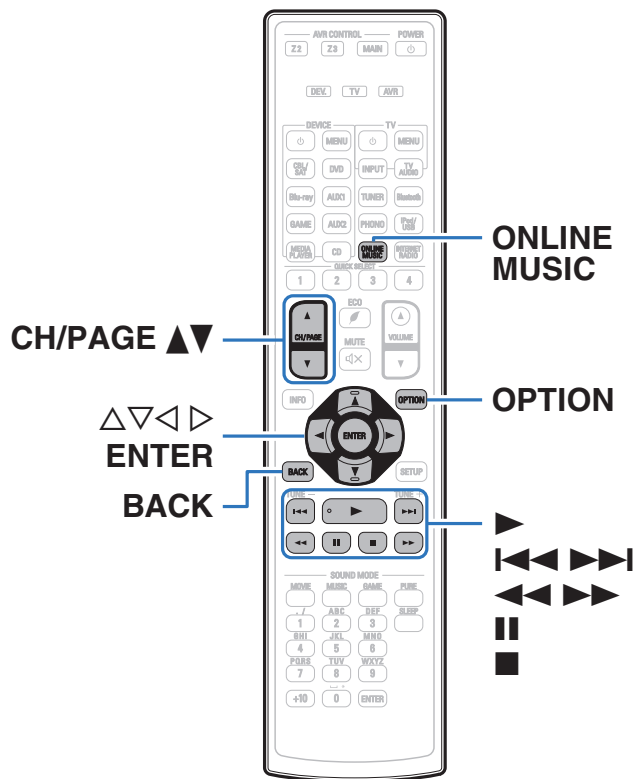

- 本機では、パソコンや DLNA 対応のネットワーク接続ストレージ (NAS) に保存されている音楽ファイルやプレイリスト (m3u、wpl) を再生できます。
- 本機のネットワークオーディオ再生機能では、次の技術を利用してサーバーに接続します。  
Windows Media Player Network Sharing Service
- 本機で再生できる音声/画像フォーマットの種類は、次のとおりです。  
詳しくは、「パソコンや NAS に保存されているファイルの再生について」(P.290 ページ)をご覧ください。

- WMA
- MP3
- WAV
- MPEG-4 AAC
- FLAC
- ALAC
- AIFF
- DSD
- JPEG



## メディアの共有設定をおこなう

パソコンや NAS に保存されている音楽ファイルをネットワーク上で共有するための設定をおこないます。  
メディアサーバーを使用する場合は、あらかじめ必ずこの設定をおこなってください。

### ■ Windows Media Player 12(Windows 7/ Windows 8)を使用する場合

- 1 パソコンで Windows Media Player 12 を起動する。
- 2 “ストリーム” から “その他のストリーミング オプション...” を選ぶ。
- 3 “Denon AVR-X4200W” のドロップダウンリストで “許可” を選ぶ。
- 4 “この PC とリモート接続のメディアプログラム...” のドロップダウンリストで “許可” を選ぶ。
- 5 画面に従い、設定を終了する。

### ■ Windows Media Player 11 を使用する場合

- 1 パソコンで Windows Media Player 11 を起動する。
- 2 “ライブラリ” から “メディアの共有” を選ぶ。
- 3 “メディアを共有する” をチェックして “Denon AVR-X4200W” を選び、“許可” をクリックする。
- 4 手順 3 と同様に、メディアコントローラーとして使用したい機器(他のパソコンやモバイル端末)のアイコンを選び、“許可” をクリックする。
- 5 “OK” をクリックして終了する。

### ■ NAS に保存したメディアを共有する

本機およびメディアコントローラーとして使用したい機器(他のパソコンやモバイル端末)が NAS にアクセスできるように NAS の設定を変更してください。詳しくは、ご使用の NAS の取扱説明書をご覧ください。



## パソコンやNASに保存されているファイルを再生する

音楽ファイル、画像ファイルおよびプレイリストを再生できます。

### 1 再生の準備をする。

- ① ネットワーク環境を確認してから、本機の電源を入れる。  
(「ホームネットワーク(LAN)に接続する」(P.77ページ))
- ② パソコンの準備をする。(P.78 パソコンの取扱説明書)

### 2 ONLINE MUSIC を押す。

### 3 △▽◀▶を押して“Media Server”を選び、ENTERを押す。

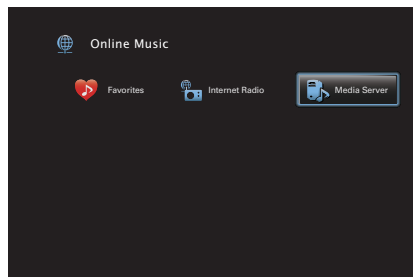

4 △▽を押して再生したいファイルのあるサーバーを選び、ENTERを押す。

5 ▼△▶を押してファイルを選び、ENTERを押す。  
バッファリングが“100%”表示になると、再生がはじまります。

操作ボタン	機能
▶	再生
	一時停止
■	停止
◀◀▶▶	前の曲にスキップ/次の曲にスキップ
◀◀▶▶	(長押し)早戻し/早送り
ENTER	再生/一時停止 (長押し)停止
△▽	前の曲にスキップ/次の曲にスキップ (長押し)早戻し/早送り
CH/PAGE ▲▼	リストを表示中に、前のページへ移動/次のページへ移動







- 本体の STATUS を押すたびにタイトル名、アーティスト名およびアルバム名を切り替えて表示します。
- WMA(Windows Media Audio)、MP3、MPEG-4 AAC のファイルで、アルバムアートのデータを持っている場合は、音楽ファイルを再生中にアルバムアートを表示できます。
- WMA ファイルのアルバムアートは、Windows Media Player(バージョン 11 以上)を使用することで表示できます。
- Windows Media Player(バージョン 11 以上)などのトランスコードに対応したサーバーをご使用になる場合は、WMA Lossless ファイルを再生できます。
- 本機では、フォルダに保存されている画像の向きで静止画像(JPEG) ファイルを再生します。

#### ご注意

- 無線 LAN を経由して接続されたパソコンまたは NAS で音楽ファイルを再生すると、無線 LAN 環境によっては音声途切れることがあります。この場合は、有線 LAN で接続してください。
- 静止画像(JPEG)ファイルのサイズによっては、画像が表示されるまでに時間がかかる場合があります。
- 曲の表示順は、サーバーの仕様によって異なります。サーバーの仕様によって、曲の表示順がアルファベット順にならない場合は、頭文字での検索が正しく動作しないことがあります。

## ■ オプションメニューでできる操作

- 「リピート再生をする」([図 118 ページ](#))
- 「ランダム再生をする」([図 118 ページ](#))
- 「キーワードでコンテンツを検索する(テキスト検索)」([図 120 ページ](#))
- 「音楽とお好みの写真を同時に再生する(スライドショー)」([図 121 ページ](#))
- 「スライドショーの再生間隔を設定する」([図 122 ページ](#))
- 「入力ソースに合わせて各チャンネルの音量を調節する(チャンネルレベル調節)」([図 123 ページ](#))
- 「トーンを調節する(トーンコントロール)」([図 124 ページ](#))
- 「音声の再生中にお好みの映像をモニターに映す(ビデオセレクト)」([図 125 ページ](#))
- 「視聴環境に合わせて画質を調整する(ピクチャーモード)」([図 126 ページ](#))
- 「すべてのゾーンで同じ音楽を再生する(All Zone Stereo)」([図 127 ページ](#))



## AirPlay 機能

iPhone、iPod touch、iPad や iTunes に保存されている音楽ファイルを、ネットワークを経由して本機で再生できます。



- AirPlay の操作中は、メニュー画面に  を表示します。
- AirPlay の再生を開始すると、本機の入力ソースは自動的に “Online Music” に切り替わります。
- 本機の ◀ を押すか他の入力ソースに切り替えると、AirPlay の再生が停止します。
- 本体の STATUS を押すと、曲名とアーティスト名を確認ができます。
- iTunes の使用方法は、iTunes の “ヘルプ” をご覧ください。
- 画面は、OS やソフトのバージョンによって異なる場合があります。

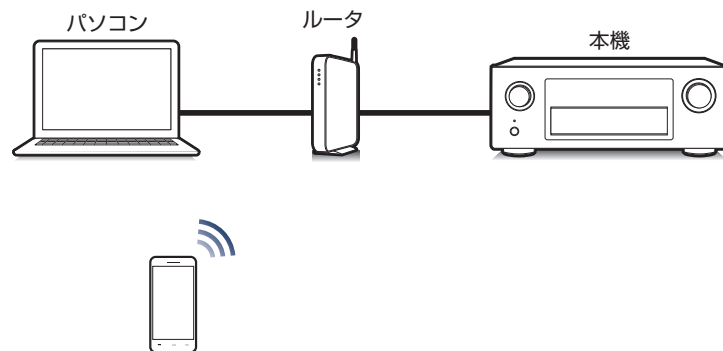

## iPhone、iPod touch、iPad の曲を本機で再生する

iPhone、iPod touch、iPad を iOS 4.2.1 以上にアップデートすると、iPhone、iPod touch、iPad の曲を本機へダイレクトにストリーミングできます。

### 1 iPhone、iPod touch または iPad の Wi-Fi 設定を本機と同じネットワークに接続する。

- 詳しくは、ご使用の機器の取扱説明書をご覧ください。

### 2 iPhone、iPod touch、iPad の曲を再生する。

iPhone、iPod touch または iPad の画面に  を表示します。

### 3 AirPlay アイコン をタップする。

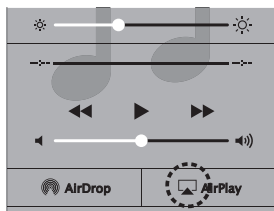

### 4 再生したいスピーカー(機器)をクリックする。

## iTunes の曲を本機で再生する

### 1 本機と同じネットワークに接続しているパソコンに、iTunes 10 以降をインストールする。

### 2 本機の電源を入れる。

本機の“ネットワークコントロール”設定を“常時オン”にしてください。[\(P.234 ページ\)](#)

#### ご注意

- “ネットワークコントロール”を“常時オン”に設定している場合は、スタンバイ時の待機電力を多く消費します。

### 3 iTunes を起動し、AirPlay アイコン をクリックして、本機を選ぶ。



### 4 iTunes で曲を選び、再生する。

本機で再生をはじめます。

## 複数のスピーカー(機器)を選ぶ

ご家庭にある本機以外の AirPlay 対応のスピーカー(機器)で iTunes の曲を再生できます。

- 1 AirPlay アイコン  をクリックして、“複数の” を選ぶ。
- 2 再生したいスピーカー(機器)をクリックする。

### ご注意

- AirPlay 機能を使用して再生する場合は、iPhone、iPod touch、iPad または iTunes で設定している音量で出力します。再生する前に、iPhone、iPod touch、iPad または iTunes の音量を最小にしてから適切な音量に調節してください。

## 本機のリモコンで iTunes の再生操作をおこなう

本機のリモコンで、iTunes の曲の再生や一時停止、頭出し操作ができます。

- 1 iTunes のメニューの“編集” - “設定” を選ぶ。
- 2 iTunes の設定のウィンドウで“デバイス”を選ぶ。
- 3 “リモートスピーカーから iTunes のコントロールを許可する”にチェックを入れ、“OK”をクリックする。



- iTunes 12 以降をご使用になる場合は、この設定をおこなう必要はありません。



## 便利な機能

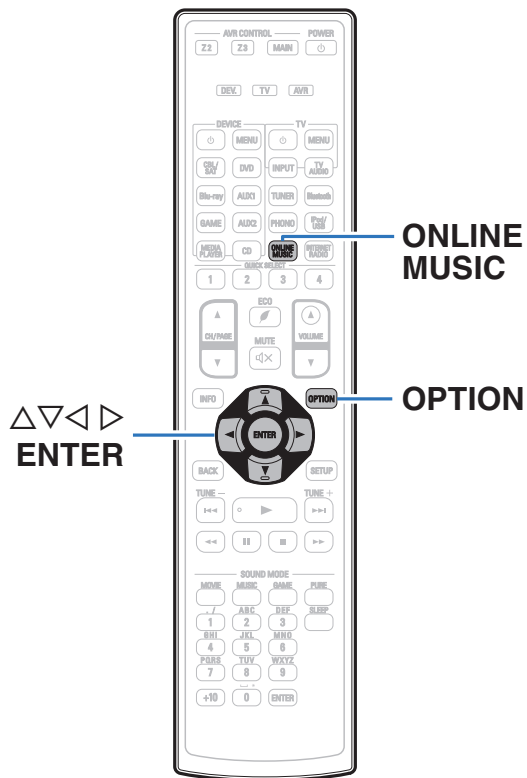

- ここでは、各入力ソースで使用できる便利な機能の操作方法を説明します。
- これらの機能は、メインゾーンでのみ設定できます。



## リピート再生をする

- 対応する入力ソース：  
USB / Media Server / Bluetooth

- 1 コンテンツの再生中に **OPTION** を押す。  
オプションメニュー画面を表示します。
- 2 **△▽** を押して “**リピート**” を選び、**ENTER** を押す。
- 3 **◀▶** を押して、リピート再生モードを選ぶ。

---

オフ  
(お買い上げ時の設定): リピート再生モードを解除します。

---

1 曲: 再生中の曲をリピート再生します。

---

すべて: 現在再生中のフォルダにあるすべての曲をリピート再生します。

- 4 **ENTER** を押す。  
再生画面に戻ります。



- Bluetooth 機器側が AVRCP プロファイルのリピート設定に対応していない場合は、設定できません。
- “リピート” の設定は、入力ソースごとに記憶します。

## ランダム再生をする

- 対応する入力ソース：  
USB / Media Server / Bluetooth

- 1 コンテンツの再生中に **OPTION** を押す。  
オプションメニュー画面を表示します。
- 2 **△▽** を押して “**ランダム**” を選び、**ENTER** を押す。
- 3 **◀▶** を押して、ランダム再生モードを選ぶ。

---

オフ  
(お買い上げ時の設定): ランダム再生モードを解除します。

---

オン: 現在再生中のフォルダ内にあるすべての曲をランダムに再生します。

- 4 **ENTER** を押す。  
再生画面に戻ります。



- ランダム再生すると、曲の再生が終わるたびにフォルダ内の曲からランダムに再生する曲を選択します。そのため、同じ曲を続けて再生する場合があります。
- Bluetooth 機器側が AVRCP プロファイルのランダム設定に対応していない場合は、設定できません。
- “ランダム” の設定は、入力ソースごとに記憶します。



## お気に入りに登録する

お気に入りのコンテンツは、合計 100 件まで登録できます。

### □ 対応する入力ソース:

Internet Radio / Media Server

- 1 コンテンツの再生中に **OPTION** を押す。  
オプションメニュー画面を表示します。
- 2 **△▽** を押して “お気に入りに登録” を選び、**ENTER** を押す。  
“お気に入りに登録しました” を表示し、再生中のコンテンツをお気に入りに登録します。
  - 登録が完了すると再生画面に戻ります。

## “お気に入りに登録” に登録したコンテンツを再生する

- 1 **ONLINE MUSIC** を押す。
- 2 **△▽◀▶** を押して “Favorites” を選び、**ENTER** を押す。

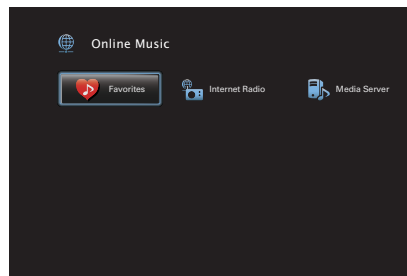

- 3 **△▽** を押して再生したいコンテンツを選び、**ENTER** を押す。  
再生をはじめます。

## お気に入り登録したコンテンツを削除する

- 1 ONLINE MUSIC を押す。
- 2  $\Delta$   $\nabla$   $\langle$   $\triangleright$  を押して “Favorites” を選び、ENTER を押す。
- 3  $\Delta$   $\nabla$  を押してお気に入りから削除したいコンテンツを選び、OPTION を押す。  
オプションメニュー画面を表示します。
- 4  $\Delta$   $\nabla$  を押して “お気に入りから削除” を選び、ENTER を押す。  
“お気に入りから削除しました” を表示し、選択したコンテンツをお気に入りから削除します。  
• 削除が完了すると、元の画面に戻ります。

## キーワードでコンテンツを検索する(テキスト検索)

- 対応する入力ソース：  
USB / Internet Radio / Media Server
- 1 リストを表示中に、OPTION を押す。  
オプションメニュー画面を表示します。
  - 2  $\Delta$   $\nabla$  を押して “テキスト検索” を選び、ENTER を押す。  
キーボード入力画面を表示します。
  - 3 検索したいインターネットラジオ局またはファイルの頭文字を入力して、“OK” を押す。  
• 文字の入力方法については、「キーボード画面で文字を入力する」(P.163 ページ)をご覧ください。
  - 4  $\Delta$   $\nabla$  を押して再生したいコンテンツを選び、ENTER を押す。  
再生をはじめます。
-  “テキスト検索” では表示されているリストの中からインターネットラジオ局またはファイルを検索します。

### ご注意

- リストによっては、テキスト検索できない場合があります。





## 音楽とお好みの写真を同時に再生する(スライドショー)

### □ 対応する入力ソース: USB

- 1 静止画像を再生する。
  - USB メモリーの静止画像を再生する。(☞ [90 ページ](#))
- 2 音楽ファイルを再生する。(☞ [90 ページ](#))
- 3 OPTION を押す。  
オプションメニュー画面を表示します。
- 4  $\Delta$ / $\nabla$  を押して “スライドショー” を選び、ENTER を押す。  
オプションメニュー画面が消灯し、再生していた写真を表示します。

### □ 対応する入力ソース: Internet Radio / Media Server

- 1 静止画像を再生する。
  - メディアサーバー内の静止画像を再生する。(☞ [110 ページ](#))
- 2 メディアサーバー内の音楽ファイルを再生するか、インターネットラジオ局を再生する。
  - 「インターネットラジオを聴く」(☞ [106 ページ](#))
  - 「パソコンや NAS に保存されているファイルを再生する」(☞ [110 ページ](#))
- 3 OPTION を押す。  
オプションメニュー画面を表示します。
- 4  $\Delta$ / $\nabla$  を押して “スライドショー” を選び、ENTER を押す。  
オプションメニュー画面が消灯し、再生していた写真を表示します。



## スライドショーの再生間隔を設定する

USB メモリーやメディアサーバーに保存された静止画像(JPEG) ファイルを再生するときの再生間隔を設定します。

□ 対応する入力ソース：  
USB / Media Server

- 1 リストを表示中に、OPTION を押す。  
オプションメニュー画面を表示します。
- 2  $\Delta$ / $\nabla$  を押して “スライドショーの再生間隔” を選び、  
ENTER を押す。
- 3  $\triangleleft$ / $\triangleright$  を押して、表示時間を設定する。  

オフ:	スライドショーの再生をしません。
5s~60s	スライドショーで再生するときの画像 (お買い上げ時の設定:5s): 1 枚あたりの表示時間を設定します。
- 4 ENTER を押す。



- “スライドショーの再生間隔” の設定は、すべての入力ソースに反映します。



## 入力ソースに合わせて各チャンネルの音量を調節する(チャンネルレベル調節)

音楽を聴きながら、各チャンネルの音量を変更することができます。入力ソースごとに設定できます。

### 1 OPTION を押す。

オプションメニュー画面を表示します。

### 2 $\Delta\nabla$ を押して “チャンネルレベル調節” を選び、ENTER を押す。

“チャンネルレベル調節” 画面を表示します。

### 3 $\Delta\nabla$ を押して、調整したいチャンネルを選ぶ。

### 4 $\triangleleft$ $\triangleright$ を押して、音量を調節する。

-12.0 dB~+12.0 dB(お買い上げ時の設定:0.0 dB)

### 5 $\Delta\nabla\triangleleft$ $\triangleright$ を押して “終了” を選び、ENTER を押す。



- 各チャンネルの調整値を “0.0dB” (お買い上げ時の設定)に戻したい場合は、“リセット” を選び ENTER を押してください。
- ヘッドホン接続時には、ヘッドホン用の音量を調節できます。
- “チャンネルレベル調節” の設定は、入力ソースごとに記憶します。
- 音声を出力しているスピーカーのみ設定できます。また、メニューの “HDMI オーディオ出力” の設定が “テレビ” の場合は設定できません。(P.183 ページ)



## トーンを調節する(トーンコントロール)

トーンを調節します。

- 1 **OPTION** を押す。  
オプションメニュー画面を表示します。
- 2 **△▽** を押して“トーンコントロール”を選び、**ENTER** を押す。  
“トーンコントロール”画面を表示します。
- 3 **◀▶** を押して、トーンコントロール機能のオン/オフを設定する。

オン:	低音や高音のトーンを調節できます。
オフ (お買い上げ時の設定):	トーンを調節せずに再生します。

- 4 手順3で“オン”を選び、**▽**を押して調節する音域を選ぶ。

低音:	低音を調節します。
-----	-----------

高音:	高音を調節します。
-----	-----------

- 5 **◀▶** を押してトーンを調節し、**ENTER** を押す。

-6 dB~+6 dB(お買い上げ時の設定:0 dB)
-----------------------------



- “トーンコントロール”の設定は、入力ソースごとに記憶します。
- サウンドモードが“Direct”または“Pure Direct”のときは設定できません。
- メニューの“Dynamic EQ”の設定が“オン”のときは設定できません。(P.175 ページ)
- 音声信号が入力されていない場合、またはメニューの“HDMI オーディオ出力”の設定が“テレビ”の場合は設定できません。(P.183 ページ)



## 音声の再生中にお好みの映像をモニターに映す(ビデオセレクト)

本機では音声の再生中に別のソースの映像をテレビに映すことができます。入力ソースごとに設定できます。

- 対応する入力ソース：  
iPod/USB / CD\* / Tuner / Online Music /  
Bluetooth / Phono

\* HDMI、コンポーネントビデオまたはビデオ端子のいずれかを割り当てていない場合に設定できます。

- 1 音声の再生中に、OPTION を押す。  
オプションメニュー画面を表示します。
- 2 △▽を押して“ビデオセレクト”を選び、ENTER を押す。
- 3 ◀▶を押して、ビデオセレクトモードを選ぶ。

オフ (お買い上げ時の設定):	ビデオセレクトモードが無効です。
オン:	ビデオセレクトモードが有効です。

- 4 手順3で“オン”を選び、▽を押して“ソース選択”を選ぶ。

- 5 ◀▶を押して再生したい映像の入力ソースを選び、ENTER を押す。



- “ビデオセレクト”の設定は、入力ソースごとに記憶します。



## 視聴環境に合わせて画質を調整する(ピクチャーモード)

### □ 対応する入力ソース:

CBL/SAT / DVD / Blu-ray / Game / AUX1 /  
AUX2 / Media Player / iPod/USB /  
Online Music / CD\* / TV Audio\*

\* HDMI、コンポーネントビデオまたはビデオ端子のいずれかを割り当てている場合に設定できます。

**1** 映像の再生中に、**OPTION** を押す。  
オプションメニュー画面を表示します。

**2** **△▽** を押して “ピクチャーモード” を選び、**ENTER** を押す。

### 3 ◀▶ を押して、ピクチャーモードを選ぶ。

オフ:	本機による画質調整をおこないません。
スタンダード:	リビングルームの視聴環境に適した標準のモードです。
ムービー:	シアタールームなどの暗い部屋で映画を見るのに適したモードです。
ビビッド:	ゲームなどのグラフィック画面に対して、より明るく、鮮やかにするモードです。
ストリーミング:	低ビットレートのビデオソースに適したモードです。
ISF Day:	昼間の明るい部屋などで視聴するのに適したモードです。
ISF Night:	夜間の暗い部屋などで視聴するのに適したモードです。
カスタム:	画質調整を手動でおこないます。

### 4 ENTER を押す。



- “ピクチャーモード” の設定は、入力ソースごとに記憶します。



## すべてのゾーンで同じ音楽を再生する (All Zone Stereo)

メインゾーンで再生している音楽をゾーン2 およびゾーン3(別の部屋)でも同時に再生できます。

ホームパーティーのときに各部屋で同時に同じ音楽を楽しみたい場合や、家全体でBGMを流したい場合に便利です。

- 1 **OPTION** を押す。  
オプションメニュー画面を表示します。
- 2 **△▽** を押して **“All Zone Stereo”** を選び、**ENTER** を押す。
- 3 **“スタート”** を選び、**ENTER** を押す。
  - ゾーン2 およびゾーン3 の入力ソースがメインゾーンと同じ入力ソースに切り替わり、All Zone Stereo モードで再生をはじめます。
  - ゾーン2 またはゾーン3 を All Zone Stereo に参加させない場合は、**ENTER** を押してチェックマークを外してから **“スタート”** を押してください。

### ■ All Zone Stereo モードを解除する

- 1 All Zone Stereo モードで再生中に、**OPTION** を押す。  
オプションメニュー画面を表示します。
- 2 **△▽** を押して **“All Zone Stereo”** を選び、**ENTER** を押す。
- 3 **“ストップ”** を選び、**ENTER** を押す。



- メインゾーンの電源をオフにしたときも All Zone Stereo モードを解除します。
- All Zone Stereo モード中は、サウンドモードの **“Multi Ch Stereo”** および **“Stereo”** のみ選択できます。
- メニューの **“HDMI オーディオ出力”** の設定が **“テレビ”** の場合は、All Zone Stereo モードを使用できません。(P.183 ページ)



## サウンドモードを選ぶ

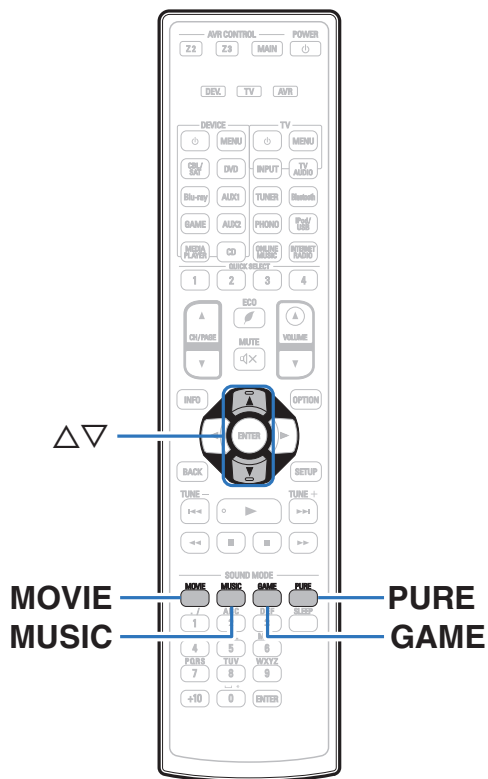

本機ではさまざまなサラウンド再生やステレオ再生をお楽しみいただけます。

ブルーレイディスクやDVDはもちろん、デジタル放送やネット配信の映画や音楽の多くのコンテンツには、マルチチャンネルの音声フォーマットが採用されています。

本機では、それらのマルチチャンネル音声フォーマットの再生に対応しています。また、2チャンネルステレオ音声などのマルチチャンネル音声以外の音声フォーマットもサラウンド再生ができます。



- ディスクに収録されている音声フォーマットは、ディスクのジャケットをご覧ください。





## サウンドモードを選ぶ

### 1 MOVIE、MUSIC または GAME を押して、サウンドモードを選ぶ。

MOVIE:	サウンドモードを映画やテレビ番組の再生に適したモードに切り替えます。
MUSIC:	サウンドモードを音楽の再生に適したモードに切り替えます。
GAME:	サウンドモードをゲームの再生に適したモードに切り替えます。



- MOVIE、MUSIC または GAME のボタンには、それぞれのボタンで最後に選択したサウンドモードを記憶します。MOVIE、MUSIC または GAME を押すと、前回再生したときと同じサウンドモードを呼び出します。
- 前回選択したサウンドモードに対応していないコンテンツを再生した場合は、そのコンテンツにとって最もスタンダードなサウンドモードを自動的に選択します。

### ■ サウンドモードを切り替える

- MOVIE、MUSIC または GAME を押すと、それぞれのモードの選択できるサウンドモードを表示します。MOVIE、MUSIC または GAME を押すたびに、サウンドモードが切り替わります。
- この一覧を表示中に △▽ を押しても、サウンドモードを選択できます。
- さまざまなサウンドモードをお試しいただいた中から、最も好みのサウンドモードをお楽しみください。

#### 【例】MOVIE を押したとき

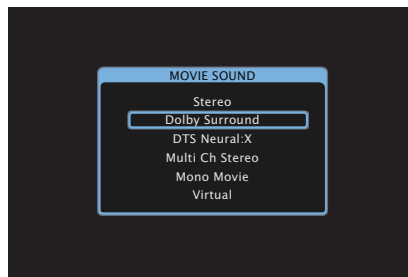

本機では、ディスクに収録されている Dolby や DTS などのフォーマットどおりのサラウンド再生だけでなく、ご使用のスピーカー環境に合わせた拡張タイプのサウンドモードや、Rock Arena、Jazz Club などの雰囲気表現したサラウンド再生をおこなう“オリジナルサウンドモード”が選択できます。



## ダイレクト再生

ソースに収録されている音声のまま再生します。

- 1 PURE を押して、“Direct” を選ぶ。  
ダイレクト再生をはじめます。



- DSD 信号を再生しているときは“DSD Direct”を表示します。

## ピュアダイレクト再生

ダイレクト再生モードよりもさらに高音質の再生をおこなうモードです。

本体のディスプレイをオフにして、アナログビデオ回路を停止します。これにより音質に影響を与えるノイズ源を抑えます。

- 1 PURE を押して、“Pure Direct” を選ぶ。  
ディスプレイが消灯し、ピュアダイレクト再生をはじめます。



- ダイレクト再生モードおよびピュアダイレクト再生モードのとき、次の設定はできません。
  - トーンコントロール (🔍 124 ページ)
  - リストアラー (🔍 171 ページ)
  - MultEQ® XT32 (🔍 174 ページ)
  - Dynamic EQ (🔍 175 ページ)
  - Dynamic Volume (🔍 176 ページ)
  - グラフィック EQ (🔍 178 ページ)

### ご注意

- HDMI 信号を再生しているときは、ピュアダイレクト再生モードでも映像を出力します。
- ピュアダイレクト再生モードを選択すると、ディスプレイは約 5 秒後に消灯します。



## オートサラウンド再生

このモードでは、入力されるデジタル信号の種類を検出し、自動的にそれぞれに対応した再生モードに切り替えます。  
入力信号が PCM の場合は、ステレオ再生をおこないます。入力信号が Dolby Digital や DTS の場合は、それぞれのチャンネル数に応じた再生をおこないます。

- 1 PURE を押して、“Auto” を選ぶ。  
オートサラウンド再生をはじめます。



## ■ サウンドモードの種類について

### ドルビーサウンドモード

サウンドモードの種類	説明
Dolby Surround	Dolby Surround Upmixer を使用して、さまざまなソースを自然で臨場感のあるマルチチャンネルに拡張して再生するモードです。トップミドルなどの天井スピーカーを使用すると立体的な音場をお楽しみいただけます。
Dolby Digital	Dolby Digital で収録されたディスクの再生に適したモードです。
Dolby TrueHD	Dolby TrueHD で収録されたディスクの再生に適したモードです。
Dolby Digital Plus	Dolby Digital Plus で収録されたディスクの再生に適したモードです。
Dolby Atmos*	Dolby Atmos で収録されたディスクの再生に適したモードです。 ディスクに収録されている音声データとその音声の位置データをリアルタイムで演算して、適切なスピーカーから出力するため、どのようなスピーカー配置でも自然な音像を作り出すことができます。天井スピーカーや Dolby Atmos Enabled スピーカーを使用すると、立体的な音場をお楽しみいただけます。

\* サラウンドバック、フロントワイド、フロントハイト、トップフロント、トップミドル、トップリア、リアハイト、フロント Dolby、サラウンド Dolby またはバック Dolby スピーカーを使用しているときに選択できます。



## DTS サウンドモード

サウンドモードの種類	説明
DTS Surround	DTS で収録されたディスクの再生に適したモードです。
DTS ES Dscrt6.1 *	DTS-ES で収録されたディスクの再生に適したモードです。 ディスクリット方式で追加されたサラウンドバックチャンネルを独立したチャンネルとして再生します。 すべてのチャンネルが独立しているため、360 度の空間表現力や定位感が拡大します。
DTS ES Mtrx6.1 *	DTS-ES で収録されたディスクの再生に適したモードです。 ソフトを収録時、マトリクスエンコードにより、サラウンド左/サラウンド右チャンネルに追加されたサラウンドバックチャンネルを本機のマトリクスデコーダーによってサラウンド左/サラウンド右/サラウンドバックの各チャンネルにデコードして再生します。
DTS 96/24	DTS 96/24 で収録されたディスクの再生に適したモードです。
DTS-HD	DTS-HD で収録されたディスクの再生に適したモードです。
DTS Express	DTS Express で収録されたディスクの再生に適したモードです。
DTS:X	DTS:X で収録されたディスクの再生に適したモードです。 DTS:X コンテンツに収録されている音声データとその音声の位置データをリアルタイムで演算して、適切なスピーカーから出力するため、どのようなスピーカー配置でも自然な音像を作り出すことができます。ハイトスピーカーを使用すると、立体的な音場をお楽しみいただけます。
DTS Neural:X	DTS Neural:X Upmixer を使用して、さまざまなソースを自然で臨場感のあるマルチチャンネルに拡張して再生するモードです。 フロントハイトスピーカーなどのハイトスピーカーを使用すると、立体的な音場をお楽しみいただけます。

\* メニューの“スピーカー構成” - “サラウンドバック”の設定が“無し”以外のときに選択できます。(P.217 ページ)



## PCM マルチチャンネルサウンドモード

サウンドモードの種類	説明
Multi Ch In	このモードは、マルチチャンネルの PCM/DSD ソースを再生しているときに選択できます。

## Audyssey DSX®サウンドモード

サウンドモードの種類	説明
Audyssey DSX® (A-DSX)*	このモードは、5.1 チャンネルシステムに新しいチャンネル(フロントワイドまたはフロントハイト)を作り出して再生します。フロントワイド、フロントハイトチャンネルの追加により、より立体感や臨場感のあるサラウンド効果を体感できます。

\* このモードは、“スピーカー構成”の“フロントハイト”または“フロントワイド”設定が“無し”以外のとき、および“センター”の設定が“無し”以外のときに設定できます。(P.216 ページ)

## AAC サウンドモード

サウンドモードの種類	説明
MPEG2 AAC	このモードでは、地上デジタル放送や BS デジタル放送などで MPEG-2 AAC が配信されているときに選択できます。MPEG-2 AAC により高音質の音楽番組やマルチチャンネル音声の映画など、臨場感あふれるサラウンド再生が楽しめます。



## オリジナルサウンドモード

サウンドモードの種類	説明
Multi Ch Stereo	ステレオサウンドをすべてのスピーカーで楽しむモードです。
Rock Arena	アリーナのライブコンサートの雰囲気を楽しむモードです。
Jazz Club	ライブハウスでのコンサートの雰囲気を楽しむモードです。
Mono Movie	モノラルの映画ソースをサラウンドサウンド再生するモードです。モノラル録音ソースを“Mono Movie”モードで再生する場合、片チャンネル(左または右)では音声が入りきらないため、両チャンネルに入力してください。
Video Game	ビデオゲームのサラウンドサウンド再生に適したモードです。
Matrix	ステレオの音楽ソースに広がり感を加えて楽しむモードです。
Virtual	フロントスピーカーやヘッドホンでサラウンド効果を楽しむモードです。

## オートサウンドモード

サウンドモードの種類	説明
Auto	このモードでは、Dolby Digital、Dolby TrueHD、Dolby Digital Plus、Dolby Digital EX、Dolby Atmos、DTS、DTS-HD、DTS:X、DTS-ES、PCM(マルチチャンネル)など、入力されるデジタル信号の種類を検出し、自動的にそれぞれに対応した再生モードに切り替えます。 入力信号がアナログやPCM(2チャンネル)の場合は、ステレオ再生をおこないません。Dolby Digital や DTS の場合は、それぞれのチャンネル数に応じた再生をおこないません。



## ステレオサウンドモード

サウンドモードの種類	説明
Stereo	サラウンド処理をおこなわずに 2 チャンネルステレオ音声を再生するモードです。 <ul style="list-style-type: none"><li>• フロントスピーカー(左/右)とサブウーハーから音声を出します。</li><li>• マルチチャンネル信号を入力しているときは、2 チャンネルの音声にダウンミックスして再生します。</li></ul>

## ダイレクトサウンドモード

サウンドモードの種類	説明
Direct	ソースに収録されている音声のまま再生するモードです。
Pure Direct	“Direct” モードよりもさらに高音質の再生をおこなうモードです。より音質を高めるために次の回路を停止します。 <ul style="list-style-type: none"><li>• 本体のディスプレイ表示回路(ディスプレイが消灯します。)</li><li>• アナログビデオ入出力回路</li></ul>





## ■ 入力信号ごとに選択できるサウンドモード

- MOVIE、MUSIC または GAME ボタンで、次のサウンドモードを選択できます。
- メニューの“サラウンドパラメーター”で音場効果を調節すると、より好みのサウンドでお楽しみいただけます。(P.166 ページ)

入力信号	サウンドモード	MOVIEボタン	MUSICボタン	GAMEボタン
2チャンネル *1	Stereo	○	○	○
	Dolby Surround	○	○	○
	DTS Neural:X *2	○	○	○
	Multi Ch Stereo	○	○	○
	Mono Movie	○		
	Rock Arena		○	
	Jazz Club		○	
	Matrix		○	
	Video Game			○
	Virtual	○	○	○

\*1 2チャンネルには、アナログ入力も含まれます。

\*2 2チャンネルソースを5.1、7.1 または 9.1 チャンネルで再生するモードです。ヘッドホン使用時やフロントスピーカーのみのスピーカー構成のときには選択できません。

入力信号	サウンドモード	MOVIEボタン	MUSICボタン	GAMEボタン
マルチチャンネル *3	Stereo	○	○	○
Dolby Digital	Dolby Digital	○	○	○
	Dolby Digital + Dolby Surround	○	○	○
	Dolby Digital + Neural:X	○	○	○
	Dolby Digital A-DSX *4	○	○	○
Dolby TrueHD	Dolby TrueHD	○	○	○
	Dolby TrueHD + Dolby Surround *5	○	○	○
	Dolby TrueHD + Neural:X	○	○	○
	Dolby Atmos *6	○	○	○
	Dolby TrueHD A-DSX *4	○	○	○
Dolby Digital Plus	Dolby Digital Plus	○	○	○
	Dolby Digital Plus + Dolby Surround *5	○	○	○
	Dolby Digital Plus + Neural:X	○	○	○
	Dolby Atmos *6	○	○	○
	Dolby Digital Plus A-DSX *4	○	○	○
Dolby Atmos	Dolby Atmos	○	○	○
DTS	DTS Surround	○	○	○
	DTS ES Dscrt 6.1	○	○	○
	DTS ES Mtrx 6.1	○	○	○
	DTS 96/24	○	○	○
	DTS + Dolby Surround	○	○	○
	DTS + Neural:X	○	○	○
	DTS Surround A-DSX *4	○	○	○

- \*3 入力信号の音声フォーマットやチャンネル数によっては、選択できるサウンドモードが異なります。詳しくは、「入力信号の種類と対応するサウンドモード」(P.297 ページ)をご覧ください。
- \*4 このモードは Audyssey DSX®処理により、5.1 チャンネルのサラウンドに新しいチャンネルを追加して再生します。(P.177 ページ)
- \*5 入力信号に、Dolby Atmos を含んでいない場合に選択できます。
- \*6 入力信号に、Dolby Atmos を含んでいる場合に選択できます。



入力信号	サウンドモード	MOVIEボタン	MUSICボタン	GAMEボタン
DTS-HD / DTS Express	DTS-HD HI RES	○	○	○
	DTS-HD MSTR	○	○	○
	DTS-HD MSTR A-DSX *4	○	○	○
	DTS Express	○	○	○
	DTS Express A-DSX *4	○	○	○
	DTS-HD + Dolby Surround	○	○	○
	DTS-HD + Neural:X	○	○	○
	DTS-HD HI RES A-DSX *4	○	○	○
DTS:X	DTS:X	○	○	○
	DTS:X MSTR	○	○	○
PCMマルチチャンネル	Multi Ch In	○	○	○
	Multi Ch In 7.1	○	○	○
	Multi In + Dolby Surround	○	○	○
	Multi In A-DSX *4	○	○	○
	Multi Ch In + Neural:X	○	○	○
MPEG-2 AAC	MPEG2 AAC	○	○	○
	AAC + Dolby Surround	○	○	○
	AAC + Neural:X	○	○	○
マルチチャンネル *3	Multi Ch Stereo	○	○	○
	Mono Movie	○		
	Rock Arena		○	
	Jazz Club		○	
	Matrix		○	
	Video Game			○
	Virtual	○	○	○

\*3 入力信号の音声フォーマットやチャンネル数によっては、選択できるサウンドモードが異なります。詳しくは、「入力信号の種類と対応するサウンドモード」(P.297 ページ)をご覧ください。

\*4 このモードは Audyssey DSX®処理により、5.1 チャンネルのサラウンドに新しいチャンネルを追加して再生します。(P.177 ページ)



## ■ ディスプレイの表示について

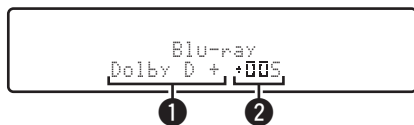

- ① 使用するデコーダーをあらわします。
  - Dolby Digital Plus デコーダーの場合は、“Dolby D +” と表示します。
- ② 音声を生成するデコーダーをあらわします。
  - “005” は、Dolby Surround デコーダーを使用していることをあらわします。

# HDMI コントロール機能

本機と HDMI コントロール機能対応のテレビやプレーヤーを HDMI ケーブルで接続し、各機器の HDMI コントロール機能の設定を有効にすると、機器間で相互に制御できます。

## 設定のしかた

- 1 本機の HDMI コントロール機能を有効にする。  
メニューの“HDMI コントロール”を“オン”に設定してください。(P.184 ページ)
- 2 HDMI ケーブルで接続しているすべての機器の電源を入れる。
- 3 HDMI ケーブルで接続しているすべての機器の HDMI コントロール機能を有効にする。
  - 接続している機器の設定については、各機器の取扱説明書をご覧ください。
  - いずれかの機器の電源プラグを抜いた場合は、手順 2、3 をおこなってください。
- 4 テレビの入力を、本機に接続した HDMI 入力に切り替える。
- 5 本機の入力ソースを切り替えて、HDMI 接続しているプレーヤーの映像が正しく映ることを確認する。
- 6 テレビの電源をスタンバイにすると、本機とプレーヤーの電源もスタンバイになることを確認する。

### ご注意

- 接続しているテレビやプレーヤーによっては、動作しない機能があります。あらかじめ各機器の取扱説明書をご覧ください。
- HDMI ZONE2 機能は、HDMI コントロール機能に対応していません。
- メニューの“HDMI コントロール”設定が“オン”のときに、HDMI ZONE2 機能を使用すると、HDMI ZONE2 機能が十分に機能しない場合があります。



## スマートメニュー機能

本機能を使用すると、テレビのリモコンを使用して、本機の設定や入力ソースの選択、チューナーやインターネットラジオの選局ができます。

- 1 本機とテレビのHDMIコントロール機能を有効にする。(P184ページ)
- 2 本機の“スマートメニュー”設定を“オン”にしてください。(P187ページ)
- 3 テレビの“入力”\*または“HDMI接続した機器の操作”\*などのメニューに表示された“AV Receiver”を選ぶ。  
本機のスマートメニューをテレビに表示します。
  - スマートメニュー表示中は、テレビのリモコンで本機の操作ができます。

\* ご使用のテレビによって、選択方法が異なります。

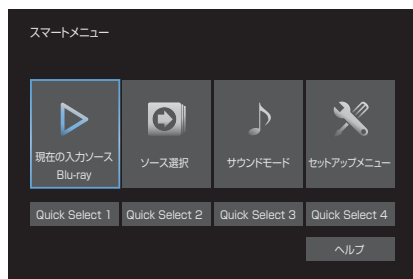

### ■ 再生画面

本機が現在選択している入力ソースのコンテンツを視聴します。

### ■ 入力ソース

本機の入力を切り替えます。

“Online Music” や “iPod/USB”、“Tuner” を選択した場合、引き続きテレビのリモコンで操作ができます。

### ■ サウンドモード

本機のサウンドモードを変更します。

選択できるサウンドモードは、次の3つです。

サラウンド:	入力信号に応じたサラウンド再生をします。
ステレオ:	ステレオ再生をします。
マルチチャンネルステレオ:	マルチチャンネルステレオ再生をします。



## ■ 設定メニュー

本機の設定をおこなうセットアップメニューを表示します。

## ■ クイックセレクト

本機に登録されているクイックセレクトを呼び出します。

### ご注意

- “HDMI コントロール” または “スマートメニュー” の設定を変更した場合は、変更後必ず接続機器の電源を切り、電源を入れ直してください。
- ご使用のテレビの仕様によっては、スマートメニュー機能が正しく動作しない場合があります。この場合は、“スマートメニュー” の設定を “オフ” にしてご使用ください。(P.187 ページ)



## スリープタイマー機能

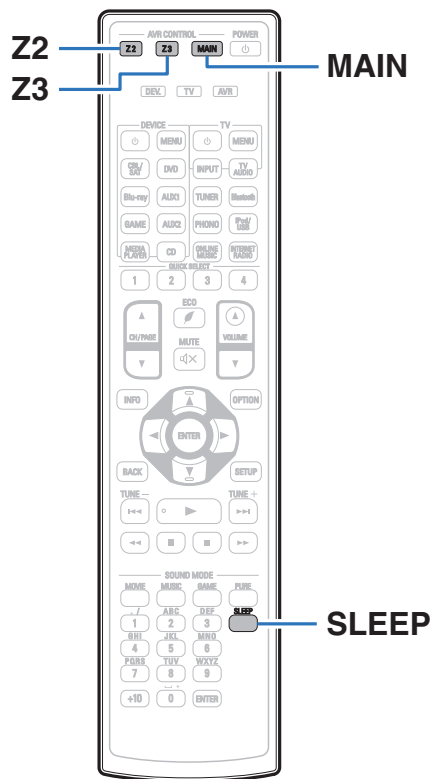

設定した時間が経過すると、自動的に電源をスタンバイにすることができます。視聴しながら、おやすみになるときに便利です。スリープタイマー機能は、ゾーンごとに設定できます。





## スリープタイマーを設定する

### 1 MAIN、Z2 または Z3 を押して、リモコンで操作するゾーンを選ぶ。

選択したゾーンのボタンが点灯します。

### 2 SLEEP を押して、スリープ時間を設定する。

- ディスプレイの **S** 表示が点灯して、スリープタイマーがはじまります。
- スリープタイマーは、10～120 分の範囲で 10 分ごとに設定できます。

### ■ 残り時間を確認する

スリープタイマー中に SLEEP を押す。  
ディスプレイに残り時間を表示します。

### ■ スリープタイマーを解除する

SLEEP を押して、“Off” を選ぶ。  
ディスプレイの **S** 表示が消灯します。



- 本機の電源がスタンバイになると、スリープタイマーの設定を解除します。

#### ご注意

- スリープタイマー機能では、本機に接続した機器の電源は切れません。接続した機器の電源を切る場合は、接続した機器側でスリープタイマーの設定をおこなってください。



## クイックセレクトプラス機能

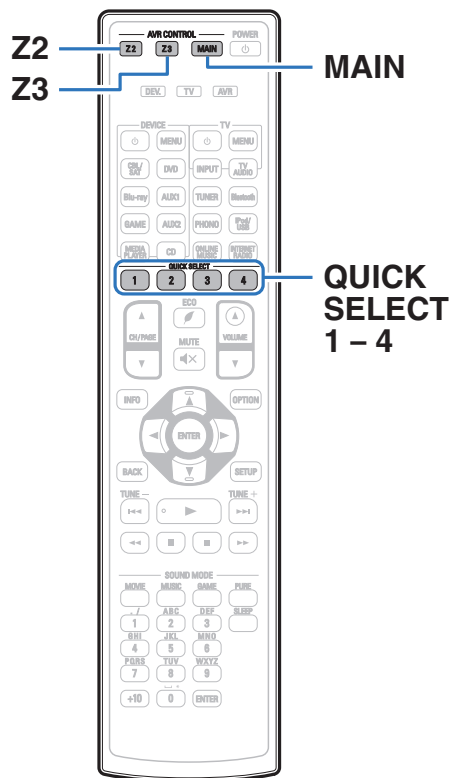

QUICK SELECT 1~4 ボタンに入力ソース、音量レベル、サウンドモードの設定など記憶できます。

次に再生するときは、登録してある QUICK SELECT ボタンを押すだけで、記憶しているさまざまな設定を一度に切り替えることができます。

よく使う設定を QUICK SELECT 1~4 ボタンに記憶させておくと、常に同じ再生環境を簡単に呼び出してお楽しみいただくことができます。

クイックセレクトプラス機能は、ゾーンごとに記憶できます。



- 本体の QUICK SELECT ボタンでは、メインゾーンのみ操作できます。



## 設定を呼び出す

### 1 MAIN、Z2 または Z3 を押して、リモコンで操作するゾーンを選ぶ。

選択したゾーンのボタンが点灯します。

### 2 QUICK SELECT を押す。

押したボタンに記憶している設定内容を呼び出します。

- お買い上げ時の入力ソースおよび音量の設定は、次のとおりです。

【メインゾーン】 / 【ゾーン 2】 / 【ゾーン 3】

ボタン	入力ソース	音量
QUICK SELECT 1	CBL/SAT	40
QUICK SELECT 2	Blu-ray	40
QUICK SELECT 3	Media Player	40
QUICK SELECT 4	Online Music	40



## 設定を変更する

### 1 次の内容を記憶させたい状態にする。

メインゾーンでは次の①～⑨の設定を記憶し、ゾーン2とゾーン3では次の①、②の設定を記憶することができます。

- ① 入力ソース(☞83ページ)
- ② 音量(☞84ページ)
- ③ サウンドモード(☞128ページ)
- ④ Audyssey(Audyssey MultEQ® XT32、Audyssey Dynamic EQ®, Audyssey Dynamic Volume®, Audyssey LFC™)(☞174ページ)
- ⑤ 「リストアラー」(☞171ページ)
- ⑥ 「入力ソースに合わせて各チャンネルの音量を調節する(チャンネルレベル調節)」(☞123ページ)
- ⑦ 「音声の再生中にお好みの映像をモニターに映す(ビデオセレクト)」(☞125ページ)
- ⑧ 「視聴環境に合わせて画質を調整する(ピクチャーモード)」(☞126ページ)
- ⑨ 「ビデオ出力」(☞183ページ)



- 次の入力ソースで、ラジオの受信中や曲の再生中に、QUICK SELECT を長押しすると、受信中のラジオ局または再生中の曲を記憶します。
  - Tuner / Internet Radio / Media Server / Favorites / iPod/USB

### 2 MAIN、Z2 または Z3 を押してリモコンで操作するゾーンを選ぶ。

選択したゾーンのボタンが点灯します。

### 3 ディスプレイに“Quick\* Memory”、“Z2 Quick\* Memory” または “Z3 Quick\* Memory” が表示されるまで、変更したい QUICK SELECT を長押しする。

現在の設定を記憶します。

\* は押された QUICK SELECT の数字を表示します。

### ■ クイックセレクト名を変更する

本機では、テレビ画面や本体のディスプレイに表示するメインゾーンのクイックセレクト名をお好みの名前に変更できます。変更のしかたは、メニューの“クイックセレクト名の変更”をご覧ください。(☞242ページ)



## ウェブコントロール機能

ブラウザに表示されるウェブコントロール画面を使用して、本機を操作できます。

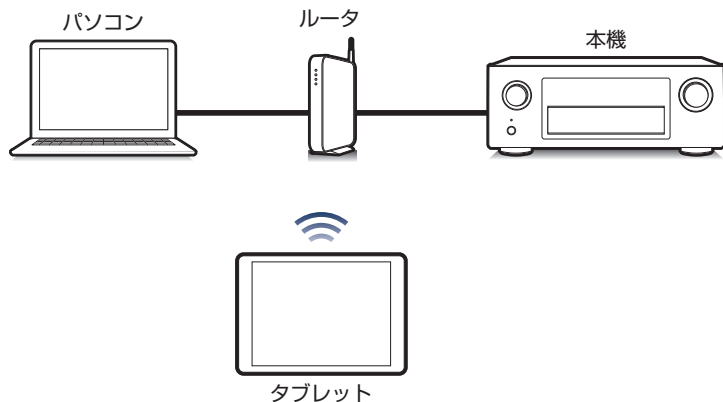

- ウェブコントロール機能をご使用になるには、本機とパソコン、またはタブレットが同じネットワークに正しく接続されている必要があります。(「ホームネットワーク(LAN)に接続する」)[\(P.77 ページ\)](#))
- セキュリティソフトなどの設定により、パソコンから本機にアクセスできないことがあります。そのような場合には、セキュリティソフトの設定を変更してください。

### ウェブコントロール機能で本機をコントロールする

- 1 メニューの“ネットワークコントロール”の設定を“常時オン”にする。[\(P.234 ページ\)](#)
- 2 メニューの“情報”で、本機の IP アドレスを確認する。[\(P.228 ページ\)](#)

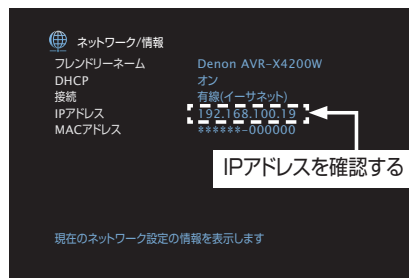

- 3 ブラウザを起動する。



## 4 ブラウザのアドレスに、本機の IP アドレスを入力する。

例えば、本機の IP アドレスが“192.168.100.19”の場合は、“http://192.168.100.19”と入力してください。

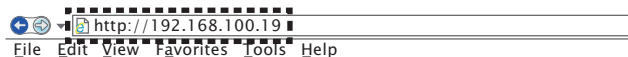

## 5 トップメニューが表示されたら、操作したいメニューをクリックする。

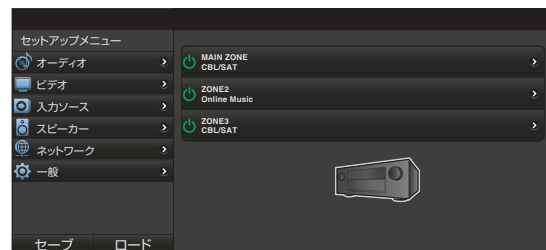

- パソコンからウェブコントロールを使用すると、“セーブ” および “ロード” 機能にて本機の各種の設定内容を記憶したり、呼び出したりすることができます。
  - 設定を保存する: Setup Menu 画面の “セーブ” をクリックする。
  - 設定を呼び出す: Setup Menu 画面の “ロード” をクリックする。
- 次のウェブブラウザを使用することをおすすめします。
  - Internet Explorer 10 以上
  - Mozilla Firefox 24 以上
  - Google Chrome 29 以上
  - Safari 5.x 以上



## ゾーン2/ゾーン3(別の部屋)での再生

本機を操作して、メインゾーン(本機のある部屋)以外の部屋(ゾーン2 およびゾーン3)で映像や音声を楽しむことができます。メインゾーン、ゾーン2 およびゾーン3 で同時に同じソースを再生することができます。また、メインゾーン、ゾーン2 およびゾーン3 で別々のソースを再生することもできます。

### ゾーンの接続

ゾーン2 およびゾーン3 で映像や音声を再生するには、次の3とおりの方法があります。

- 「HDMI ZONE2 端子を使用した接続」(☞ 151 ページ)
- 「映像出力端子とスピーカー出力端子を使用した接続」(☞ 152 ページ)
- 「映像出力端子と外部のパワーアンプを使用した接続」(☞ 154 ページ)

#### ■ 接続1:HDMI ZONE2 端子を使用した接続

HDMI ZONE2 出力端子にテレビを接続すると、HDMI 1~7 入力端子に接続された機器の映像や音声をゾーン2 で再生できます(HDMI ZONE2 機能)。

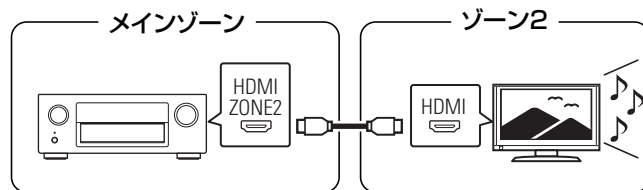

HDMI ZONE2 OUT 端子にテレビを接続し、メインゾーンとゾーン2 を同じ入力ソースにすると、メインゾーンの音声が2チャンネルになる場合があります。



## ■ 接続2:映像出力端子とスピーカー出力端子を使用した接続

メニューの“アサインモード”の設定が次のときに、ゾーン2またはゾーン3のスピーカーから音声を出力します。(P.211ページ)

### □ アサインモード:5.1ch + ZONE2

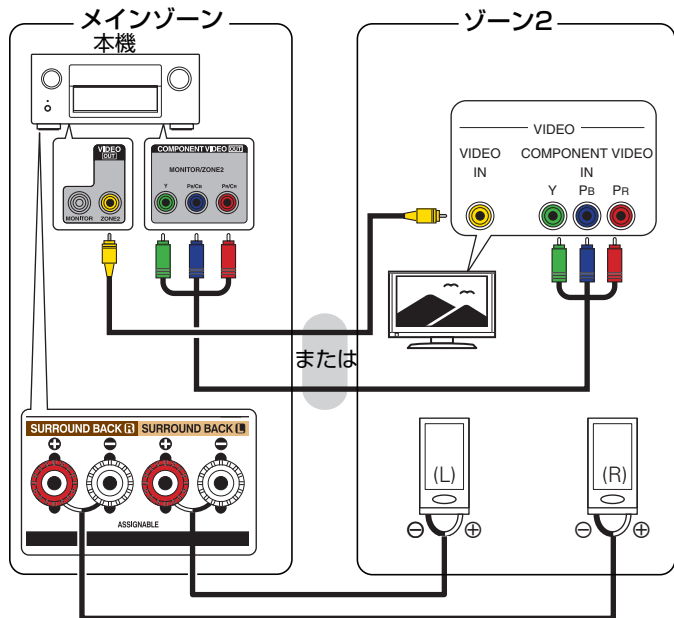

### □ アサインモード:5.1ch + ZONE3

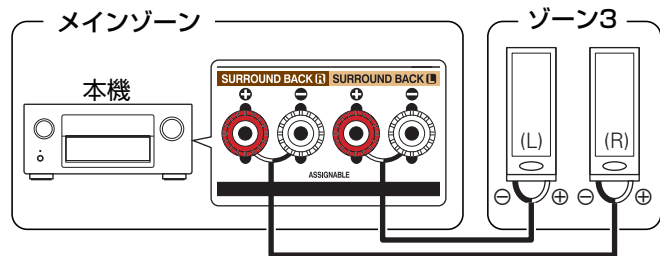



## □ アサインモード:5.1ch + ZONE2/3-MONO

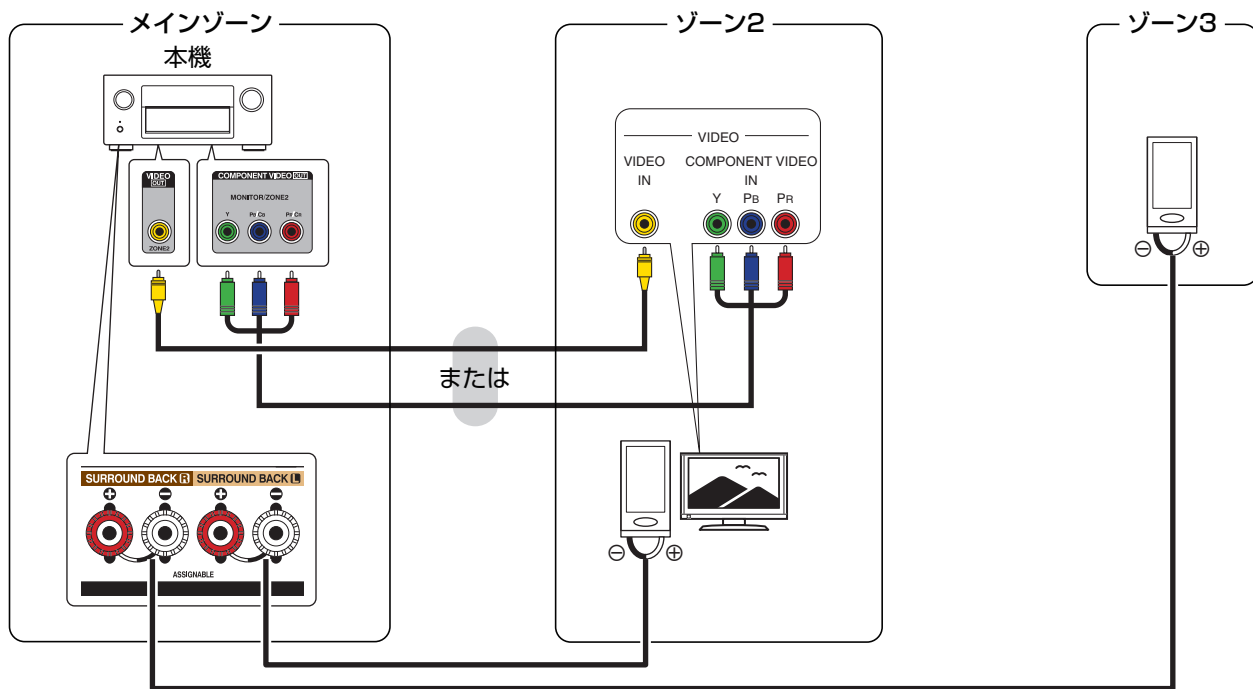





- ゾーン 2 では、アナログオーディオ端子から入力される音声信号と、HDMI 端子またはデジタル端子(OPTICAL/COAXIAL)から入力される PCM 2 チャンネル信号を再生できます。
- PCM 2 チャンネル以外の HDMI 信号をゾーン 2 で再生したい場合は、“HDMI オーディオ”を“PCM”に設定してください。(P.241 ページ)  
ゾーン 2 で選択している入力ソースに接続された機器から PCM 2 チャンネル信号が出力され、ゾーン 2 で再生することができます。  
この場合、メインゾーンとゾーン 2 を同じ入力ソースにすると、メインゾーンの音声も PCM 2 チャンネル信号になります。ただし、再生機器によっては、この設定をおこなっても PCM 信号に変換されない場合があります。
- ゾーン 3 では、アナログオーディオ端子から入力される音声信号と、デジタル端子(OPTICAL/COAXIAL)から入力される PCM 2 チャンネル信号を再生できます。
- メニューの“コンポーネントビデオ出力”を“ZONE2”に設定すると、コンポーネントビデオ出力端子をゾーン 2 用として使用できます。(P.192 ページ)
- メニュー画面は、ゾーン 2 には出力しません。



## ゾーン2/ゾーン3で再生する

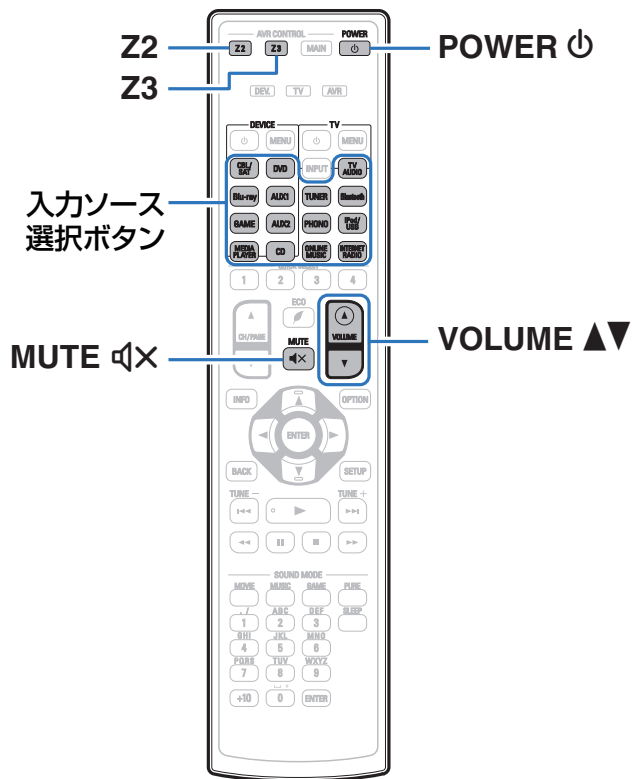

- 1 Z2 または Z3 を押して、ゾーンモードを切り替える。  
Z2 または Z3 のボタンが点灯します。
- 2 POWER を押して、ゾーン2 またはゾーン3 の電源を入れる。  
ディスプレイの **MULTI\_ZONE** 表示が点灯します。
  - 本体の ZONE2 ON/OFF または ZONE3 ON/OFF を押しても、ゾーン2 またはゾーン3 の電源をオン/オフできません。
- 3 入カソース選択ボタンを押して、再生する入カソースを選ぶ。  
選択した入カソースの音声を、ゾーン2 またはゾーン3 のスピーカーに出力します。
  - 本体の ZONE2 SOURCE または ZONE3 SOURCE を押してもゾーン2 またはゾーン3 の入カソースを選択できません。ZONE2 SOURCE または ZONE3 SOURCE を押すたびに、入カソースが切り替わります。



## ■ 音量を調節する(ゾーン2/ゾーン3)

VOLUME ▲▼ を押して、音量を調節する。

- お買い上げ時は、“音量の上限”を“70 (-10 dB)”に設定しています。(🔧 241 ページ)



- 本体の ZONE2 SOURCE または ZONE3 SOURCE を押したあとに MASTER VOLUME を回しても、ゾーン2 やゾーン3 の音量を調節できます。

## ■ 一時的に音を消す(ミュートイング)(ゾーン2/ゾーン3)

MUTE  を押す。

メニューの“ミュートイングリベル”で設定したレベルまで音量が減衰します。(🔧 242 ページ)



- ミュートイングを解除するときは、音量を調節するか、もう一度 MUTE  を押してください。





## メニュー一覧

メニューの操作をおこなうときは、本機にテレビを接続し、テレビ画面を見ながら操作してください。



本機のお買い上げ時の設定は、おすすめの設定にしております。ご使用のシステムやお好みに合わせて本機をカスタマイズすることができます。

設定項目	詳細項目	内容	関連ページ
 オーディオ	ダイアログレベルの調節	センターチャンネルから出力されるせりふを聴きやすくするために出力レベルを調節します。	<a href="#">165</a>
	サブウーハーレベルの調節	サブウーハーの音量を調節します。	<a href="#">165</a>
	サラウンドパラメーター	音場効果を調節します。	<a href="#">166</a>
	リストアラー	MP3 などの圧縮オーディオを再生するときに、低域や高域を拡張して、より豊かな再生をします。	<a href="#">171</a>
	オーディオディレイ	映像と音声のタイミングがずれているときに、音声の出力タイミングを調節します。	<a href="#">172</a>
	音量	メインゾーン(本機のある部屋)の音量に関する設定をします。	<a href="#">172</a>
	バイリンガルモード	AAC ソースやドルビーデジタルの二重音声の出力内容を設定します。	<a href="#">173</a>
	Audyssey	Audyssey MultEQ® XT32、Audyssey Dynamic EQ®, Audyssey Dynamic Volume®, Audyssey LFC™ および Audyssey DSX®の設定をします。	<a href="#">174</a>
	グラフィック EQ	グラフィックイコライザーを使用して、各スピーカーの音色を調節します。	<a href="#">178</a>
 ビデオ	画質調整	映像の画質を調節します。	<a href="#">180</a>
	HDMI 設定	HDMI の映像/音声出力に関する設定をします。	<a href="#">182</a>
	ビデオ出力の設定	映像出力に関する設定をします。	<a href="#">188</a>
	コンポーネントビデオ出力	コンポーネントビデオ出力端子をメインゾーンで使用するか、ゾーン 2 で使用するかを設定します。	<a href="#">192</a>
	オンスクリーンディスプレイ	オンスクリーンディスプレイに関する設定をします。	<a href="#">192</a>
	TV フォーマット	ご使用になるテレビに合わせて出力する映像信号方式を設定します。	<a href="#">193</a>



設定項目	詳細項目	内容	関連ページ
 入力ソース	入力端子の割り当て	入力端子の割り当てを変更します。	<a href="#">194</a>
	入力ソース名の変更	入力ソースの表示名を変更します。	<a href="#">196</a>
	使用ソースの選択	使用しない入力ソースを表示しないように設定します。	<a href="#">197</a>
	ソースレベル	音声入力の再生レベルを補正します。	<a href="#">197</a>
	オーディオ入力の選択	入力モードとデコードモードを設定します。	<a href="#">198</a>
 スピーカー	Audyssey®セットアップ	接続されたスピーカーやリスニングルームの音響特性を測定し、最適な設定を自動的に おこないます。	<a href="#">199</a>
	マニュアルセットアップ	スピーカーを手動で設定する場合や Audyssey®セットアップで測定した内容を変更す るときにおこなってください。	<a href="#">210</a>
 ネットワーク	情報	ネットワークの情報を表示します。	<a href="#">228</a>
	接続	ホームネットワーク (LAN) に有線 LAN で接続するか、無線 LAN で接続するかを設定 します。	<a href="#">228</a>
	詳細な設定	IP アドレスを手動で設定するときや、プロキシサーバーを使用するときを設定します。	<a href="#">232</a>
	ネットワークコントロール	電源がスタンバイ状態でのネットワーク機能の設定をします。	<a href="#">234</a>
	フレンドリーネームの編集	“フレンドリーネーム” とは、ネットワーク上に表示される本機の名称です。お好みの名 前に変更できます。	<a href="#">234</a>
	診断	ネットワークの接続を確認します。	<a href="#">235</a>
	メンテナンスモード	当社のサービスエンジニアやカスタムインストーラーからメンテナンスを受けるときに 使用します。	<a href="#">236</a>



設定項目	詳細項目	内容	関連ページ
 一般	言語	テレビ画面に表示する言語を設定します。	<a href="#">237</a>
	エコ設定	エコモードとオートスタンバイの省電力機能の設定をします。	<a href="#">237</a>
	ゾーン2の設定 / ゾーン3の設定	ゾーン2 およびゾーン3 で再生する音声の設定をします。	<a href="#">240</a>
	ゾーン名の変更	ゾーンの表示名をお好みの名前に変更します。	<a href="#">242</a>
	クイックセレクト名の変更	クイックセレクト名をお好みの名前に変更します。	<a href="#">242</a>
	トリガーアウト1 / トリガーアウト2	トリガーアウト機能を動作させる条件を選択します。	<a href="#">243</a>
	フロントディスプレイ	本機のディスプレイの明るさを調節します。	<a href="#">243</a>
	ファームウェア	アップデートやアップグレードについて、ファームウェアの最新情報の確認や更新の実施、および通知メッセージの表示の設定をします。	<a href="#">245</a>
	情報	本機の設定状態や入力信号などの情報を表示します。	<a href="#">247</a>
	使用状況の送信設定	お客様の使用状況の情報を当社へ送信するかしないかの設定をします。	<a href="#">248</a>
	セットアップロック	設定した内容を変更できないようにロックします。	<a href="#">249</a>
 セットアップアシ スタント	初めから設定を行う	テレビ画面に表示されるガイダンスに沿って、基本的な設置/接続/設定を最初からおこないません。	別冊の「かんたんスタートガイド」の9ページ
	言語の設定	テレビ画面に表示されるガイダンスに沿って、項目ごとに設定をおこないます。	
	スピーカーの設定		
	スピーカーの測定		
	ネットワークの設定		
	テレビ音声の接続		
	入力の設定		





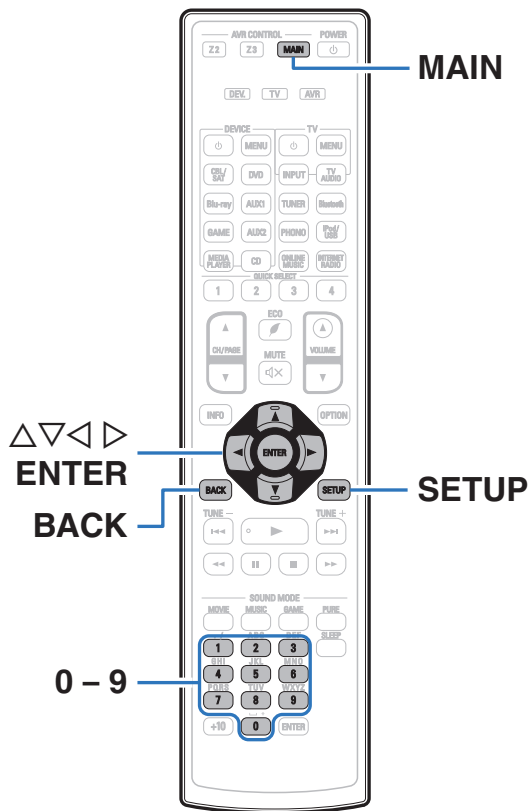

## メニュー操作のしかた

- 1 MAIN を押して、リモコンで操作するゾーンをメインゾーンに設定する。  
MAIN ボタンが点灯します。
- 2 SETUP を押す。  
テレビ画面にメニューを表示します。
- 3  $\Delta$  $\nabla$  $\triangleleft$  $\triangleright$  を押して設定または操作したいメニューを選び、ENTER を押す。
- 4  $\triangleleft$  $\triangleright$  を押して、お好みの設定に変更する。
- 5 ENTER を押して、設定を確定する。
  - 前の項目に戻るときは、BACK を押してください。
  - メニューを終了するときには、メニュー表示中に SETUP を押してください。メニュー表示が消灯します。



## 文字入力について

- 本機は、次の画面に表示する名前をお好みに合わせて変更できます。
  - プリセットネーム (🔍 [103 ページ](#))
  - テキスト検索 (🔍 [120 ページ](#))
  - 入力ソース名の変更 (🔍 [196 ページ](#))
  - フレンドリーネーム (🔍 [234 ページ](#))
  - ゾーン名の変更 (🔍 [242 ページ](#))
  - クイックセレクト名の変更 (🔍 [242 ページ](#))
  - ネットワーク機能に関する文字入力
- 文字の入力方法には、次の 2 つの方法があります。
  - キーボード画面で文字を入力する (🔍 [163 ページ](#))
  - 数字ボタンを使用して文字を入力する (🔍 [164 ページ](#))



## キーボード画面で文字を入力する

1 文字の入力をおこなう画面を表示する。

【例】“入力ソース名の変更”画面



2  $\Delta\nabla\triangleleft\rangle$  を押して、 $\leftarrow$  または  $\rightarrow$  を選ぶ。

3 ENTER を押して、変更したい文字にカーソルを合わせる。

- ENTER を押すたびに、カーソルが 1 文字ずつ移動します。

4  $\Delta\nabla\triangleleft\rangle$  を押して入力したい文字を選び、ENTER を押す。

5 手順 2~4 をくり返して、名前を変更する。

6  $\Delta\nabla\triangleleft\rangle$  を押して“OK”を選び、ENTER を押す。



## 数字ボタンを使用して文字を入力する

- 1 キーボード画面を表示中に、0～9を押す。  
数字ボタン入力画面に切り替わります。
- 2 <▶>を押して変更したい文字にカーソルを合わせ、入力したい文字が表示されるまで、数字ボタン(0～9)を押す。

- 入力できる文字の種類は、次のとおりです。

1 . /	1 . @ - _ / : ' ~	MNO	6 M N O m n o 6
ABC	2 A B C a b c 2	PQRS	7 P Q R S p q r s 7
DEF	3 D E F d e f 3	TUV	8 T U V t u v 8
GHI	4 G H I g h i 4	WXYZ	9 W X Y Z w x y z 9
JKL	5 J K L j k l 5	0	0 (空白) ! " # \$ % & ' ( ) * + , ; < = > ? [ \ ] ^ ' {   }

- 3 手順2をくり返して名前を変更し、ENTERを押して入力した文字を確定する。





## サウンドパラメーター

サウンド音声の音場効果をお好みにあわせて調節できます。調節できる項目(パラメーター)は、再生している信号や選択しているサウンドモードによって異なります。調節できる各項目については、「サウンドモードとパラメーター一覧表」(P.294 ページ)をご覧ください。



- 設定項目の中には再生停止中に設定できないものがあります。設定は再生中におこなってください。
- “サウンドパラメーター” の設定は、サウンドモードごとに記憶します。

## ■ シネマ EQ

映画のせりふの高域成分をやわらげ、聞きやすくします。

**オン:** “シネマ EQ” を使用します。

**オフ**  
(お買い上げ時の設定): “シネマ EQ” を使用しません。

## ■ ラウドネスマネージメント

“ダイナミックレンジ圧縮” で設定した内容で出力するか、ディスクに記録されている音声のダイナミックレンジを圧縮せずにそのまま出力するかを設定します。

**オン**

(お買い上げ時の設定):

“ダイナミックレンジ圧縮” の設定およびダイアログノーマライゼーションを有効にした内容で出力します。

**オフ:**

“ダイナミックレンジ圧縮” の設定およびダイアログノーマライゼーションが無効になり、ディスクに記録されている信号をそのまま出力します。



- “ラウドネスマネージメント” は、Dolby Digital、Dolby Digital Plus、Dolby TrueHD または Dolby Atmos 信号を入力しているときに設定できます。



## ■ ダイナミックレンジ圧縮

ダイナミックレンジ(静かな音と大きな音のレベル差)を圧縮します。

オート:	再生するソースによってダイナミックレンジの圧縮を自動でオン/オフします。
弱 / 中 / 強:	ダイナミックレンジの圧縮量を設定します。
オフ:	ダイナミックレンジを圧縮しません。



- “ダイナミックレンジ圧縮” は、Dolby Digital、Dolby Digital Plus、Dolby TrueHD および Dolby Atmos 信号を入力しているときに設定できます。
- お買い上げ時の設定は “オフ” です。入力信号が Dolby TrueHD および Dolby Atmos ソースの場合、お買い上げ時の設定は “オート” になります。

## ■ ダイアログコントロール

映画のせりふや音楽のボーカルの音量を調節し、聴きやすくします。

0~6(お買い上げ時の設定:0)



- ダイアログコントロール機能に対応した DTS:X 信号を入力しているときに設定できます。

## ■ LFE

低域信号(LFE)レベルを調節します。

-10 dB~0 dB(お買い上げ時の設定:0 dB)



- 各ソースを正しく再生するために、次の値に設定することをおすすめします。
  - Dolby Digital ソース:0 dB
  - DTS の映画ソース:0 dB
  - DTS の音楽ソース:-10 dB



## ■ センターの広がり

センターチャンネルの音声をフロント左右に振り分け、前方の音場イメージを広げます。主にステレオ音楽コンテンツの再生に最適なサラウンド効果を与えます。

**オン:** “センターの広がり” を使用します。

**オフ**  
(お買い上げ時の設定): “センターの広がり” を使用しません。



- サウンドモードが “Dolby Surround” のときに設定できます。

## ■ DTS Neural:X

DTS Neural:X は、DTS:X 信号に含まれるチャンネルベース信号を抽出し、お使いのスピーカーの設置環境に合わせて最適なサラウンド効果を与えます。

**オン**  
(お買い上げ時の設定): “DTS Neural:X” を使用します。

**オフ:** “DTS Neural:X” を使用しません。



- サウンドモードが “DTS:X” または “DTS:X MSTR” のときに設定できます。





## ■ ディレイタイム

映像に対する音声の遅延時間を調節し、音場イメージを広げます。

0 ms～300 ms(お買い上げ時の設定: 30 ms)



- サウンドモードが“Matrix” のときに設定できます。

## ■ エフェクトレベル

音響効果のレベルを調節します。

1～15(お買い上げ時の設定: 10)



- サラウンド信号の定位感や位相感が不自然に感じる場合は、低いレベルに設定してください。

## ■ ルームサイズ

音場空間の大きさのイメージを設定します。

小: 小さな音場空間のイメージ

やや小: やや小さな音場空間のイメージ

標準  
(お買い上げ時の設定): 標準的な音場空間のイメージ

やや大: やや大きな音場空間のイメージ

大: 大きな音場空間のイメージ



- “ルームサイズ” は、再生する部屋の大きさをあらかずものではありません。



## ■ スピーカー選択

音声を出力するスピーカーを設定します。

フロア (お買い上げ時の設定):	ハイトスピーカーを使用せずに再生します。
フロア&ハイト:	ハイトスピーカーを使用して再生します。
フロント:	サラウンドスピーカーを含めた前側のスピーカーのみを使用して再生します。



- サウンドモードがオリジナルサウンドモードときは設定できません。

## ■ サブウーハー

サブウーハー出力のオン/オフを設定します。

オン (お買い上げ時の設定):	サブウーハーを使用します。
オフ:	サブウーハーを使用しません。



- サウンドモードが“Direct”または“Stereo”で、メニューの“サブウーハーモード”の設定が“LFE+メイン”のときに設定できません。(P.224 ページ)

## ■ 初期化

“サラウンドパラメーター”で設定した内容をお買い上げ時の設定に戻します。



## リストアラー

MP3、WMA (Windows Media Audio) や MPEG-4 AAC などの圧縮オーディオフォーマットは、人間の耳には聞こえにくい部分の信号を省いてデータ量を減らしています。“リストアラー”は、圧縮処理をするときに省かれた信号を生成し、圧縮する前の音に近い状態に復元する機能です。同時に低音域の量感の補正もおこないますので、圧縮オーディオ信号をより豊かに再生できます。

### ■ モード

強:	高域が極端に少ない圧縮音声ソースに対して、最適なモードです (64kbps 以下)。
中:	圧縮音声全般に対して、低域と高域を適切に補正します (96kbps 以下)。
弱:	高域が十分にある圧縮音声ソースに対して、最適なモードです (96kbps 以上)。
オフ:	“リストアラー” を使用しません。



- アナログ入力や PCM 信号 (サンプリング周波数=44.1/48kHz) が入力されたときに設定できます。
- 入力ソースが “Online Music”、“iPod/USB” および “Bluetooth” のときのお買い上げ時の設定は、“弱”です。それ以外の入力ソースのお買い上げ時の設定は、すべて “オフ” です。
- サウンドモードが “Direct” または “Pure Direct” のときは設定できません。
- “リストアラー” の設定は、入力ソースごとに記憶します。



## オーディオディレイ

映像と音声のタイミングがずれているときに、音声の出力タイミングを調節します。

0 ms～200 ms (お買い上げ時の設定: 0 ms)



- メニューの“ビデオモード”が“オート”または“ゲーム”のときは、ゲームモード用のオーディオディレイ値を設定できます。(P.188 ページ)
- “オーディオディレイ”の設定は、入力ソースごとに記憶します。

## 音量

メインゾーン(本機のある部屋)の音量に関する設定をします。

### ■ 表示方法

音量の表示方法を設定します。

0 - 98  
(お買い上げ時の設定): 0(最小)～98の範囲で表示します。

-79.5 dB - 18.0 dB:  
---dB(最小)、-79.5dB～18.0dBの範囲で表示します。



- “表示方法”の設定は、すべてのゾーンに反映します。

### ■ 音量の上限

音量の上限を設定します。

60(-20 dB)/ 70(-10 dB)/ 80(0 dB)

オフ (お買い上げ時の設定)

### ■ 電源オン時の音量

電源をオンにしたときの音量を設定します。

前回の音量  
(お買い上げ時の設定): 前回使用したときの音量になります。

消音: 常に消音状態になります。

1 - 98  
(-79 dB - 18 dB): 設定した音量になります。



## ■ ミューティングレベル

ミュート時の音量の減衰量を設定します。

### 消音

(お買い上げ時の設定): 消音状態になります。

-40 dB: 現在の音量から 40dB 下げて再生します。

-20 dB: 現在の音量から 20dB 下げて再生します。

## バイリンガルモード

AAC ソースやドルビーデジタルの二重音声を再生するときの出力内容を設定します。

## ■ モード

### 主音声

(お買い上げ時の設定): 主音声のみ出力します。

### 副音声:

副音声のみ出力します。

### 主/副:

主音声は左チャンネルから、副音声は右チャンネルから出力します。

### 主+副:

主音声と副音声をミックスして出力します。



## Audyssey®

Audyssey MultEQ® XT32、Audyssey Dynamic EQ®、Audyssey Dynamic Volume®および Audyssey LFC™の設定をします。これらの設定は、Audyssey®セットアップをおこなったあとに設定できます。

Audyssey 技術に関する詳細な情報については、「用語の解説」(P.300 ページ)をご覧ください。



- “MultEQ® XT32”、“Dynamic EQ”、“リファレンスオフセット”、“Dynamic Volume”、“Audyssey LFC™”、“抑制量”および “Audyssey DSX®” の設定は、入力ソースごとに記憶します。
- サウンドモードが “Direct” または “Pure Direct” の場合、“MultEQ® XT32”、“Dynamic EQ” および “Dynamic Volume” の設定はできません。

## ■ MultEQ® XT32

MultEQ® XT32 は、Audyssey®セットアップの測定結果に基づき、リスニング環境における時間特性と周波数特性の両方を補正します。3 種類の補正カーブから選択できます。

“Reference” に設定することをおすすめします。

<b>Reference</b> (お買い上げ時の設定):	映画コンテンツに最適になるように補正します。
<b>L/R Bypass:</b>	フロントスピーカー以外のスピーカーを最適に補正します。
<b>Flat:</b>	スピーカーとリスニングポイントとの距離が近い、小さめの部屋に最適となるように補正します。
<b>オフ:</b>	“MultEQ® XT32” を使用しません。



- ヘッドホン使用時、“MultEQ® XT32” の設定は自動的に “オフ” になります。



## ■ Dynamic EQ

人間の聴覚や部屋の音響特性を考慮し、音量レベルを下げた際に発生する音質の低下を防ぎます。

Dynamic EQ は、MultEQ® XT32 と連動して動作します。

**オン**  
(お買い上げ時の設定): Dynamic EQ を使用します。

**オフ:** Dynamic EQ を使用しません。



- メニューの“Dynamic EQ”の設定が“オン”のときは、“トーンコントロール”の調節はできません。(P.124 ページ)

## ■ リファレンスオフセット

作成されたコンテンツに対して、オフセットレベルの設定が可能です。

Audyssey Dynamic EQ®は、一般的なフィルム(映画など)のミキシングレベルをリファレンスとしています。音量レベルが0dB から下げられた際にミキシング特性・サラウンド効果を常にコンテンツが作成された本来の特性に自動的に補正します。しかし、フィルムのリファレンスはミュージックやテレビ番組などフィルム以外のコンテンツの作成には使用されていない場合もあります。Dynamic EQ は、フィルム作成時に使用される標準のリファレンスレベルを使用せずに作成されたコンテンツに対してオフセットレベルの設定(5dB/10dB/15dB)が可能です。コンテンツに対する推奨の設定レベルは、次のようになります。

**0 dB**  
(フィルムリファレンス) 映画などのコンテンツに最適です。  
(お買い上げ時の設定):

**5 dB:** クラシック音楽のような非常に広いダイナミックレンジを持ったコンテンツに適しています。

**10 dB:** ジャズなどの広めのダイナミックレンジを持ったミュージックコンテンツやテレビ番組に適しています。

**15 dB:** ポップやロックなどの非常に高い音量レベルのコンテンツや、圧縮されたダイナミックレンジを持つコンテンツに適しています。



- メニューの“Dynamic EQ”の設定が“オン”のときに設定できません。(P.175 ページ)



## ■ Dynamic Volume

テレビや映画などで再生するコンテンツ内における音量レベルの変化(静かな音のシーンと大きな音のシーンの差など)をお好みの音量設定値に自動的に調節します。

<b>Heavy:</b>	音量レベルを最大に設定します。すべての音を一定の大きさにします。
<b>Medium:</b>	音量レベルを中間に設定します。平均的な音より大きな音と小さな音を調節します。
<b>Light:</b>	音量レベルを最小に設定します。非常に大きな音と非常に小さな音を調節します。
<b>オフ</b> (お買い上げ時の設定):	Dynamic Volume を使用しません。



- “Audyssey®セットアップ”で“Dynamic Volume”を“はい”に設定した場合は、自動的に“Medium”になります。(P.199 ページ)

## ■ Audyssey LFC™

低音周波数帯域を調節し、隣の部屋に低音や振動が漏れることを防ぎます。

<b>オン:</b>	“Audyssey LFC™” を使用します。
<b>オフ</b> (お買い上げ時の設定):	“Audyssey LFC™” を使用しません。

## ■ 抑制量

抑制する低域の量を調節します。隣の部屋に低音が漏れるのを防ぎたい場合は、より高い値を設定してください

1~7(お買い上げ時の設定:4)



- メニューの“Audyssey LFC™”の設定が“オン”のときに設定できます。





## ■ Audyssey DSX®

新たなチャンネルを追加し、包み込むようなサラウンドサウンドを提供します。

ワイド:	フロントワイドチャンネルを生成する Audyssey DSX® を設定します。
ハイト:	フロントハイトチャンネルを生成する Audyssey DSX® を設定します。
ワイド/ハイト:	フロントワイドチャンネルおよびフロントハイトチャンネルを生成する Audyssey DSX® を設定します。
オフ (お買い上げ時の設定):	“Audyssey DSX®” を設定しません。



- “Audyssey DSX®” は、フロントハイトスピーカーまたはフロントワイドスピーカーを使用しているときに設定できます。
- “Audyssey DSX®” は、センタースピーカーを使用しているときに有効です。
- 2チャンネル信号を再生しているとき、“Audyssey DSX®” は使用できません。
- 再生する HD オーディオソースに、フロントハイトチャンネルやフロントワイドチャンネルが含まれている場合は、“Audyssey DSX®” は使用できません。この場合、入力信号のままそれぞれのチャンネルを再生します。

## ■ ステージウイドス

フロントワイドスピーカー使用時にサウンドステージの広がりを調節します。

-10~+10(お買い上げ時の設定:0)

## ■ ステージハイト

フロントハイトスピーカー使用時にサウンドステージの高さを調節します。

-10~+10(お買い上げ時の設定:0)



## グラフィックEQ

グラフィックイコライザーを使用して、各スピーカーの音色を調節します。



- 設定可能なスピーカーは、サウンドモードによって異なります。
- “MultEQ® XT32” の設定が “オフ” のときに設定できます。(P.174 ページ)
- サウンドモードが “Direct” または “Pure Direct” のときは設定できません。
- ヘッドホンをご使用の場合は、ヘッドホン用のイコライザーを設定できません。(P.178 ページ)

### ■ グラフィックEQ

グラフィックイコライザーを使用するかしないかを設定します。

オン:	グラフィックイコライザーを使用します。
オフ (お買い上げ時の設定):	グラフィックイコライザーを使用しません。

### ■ ヘッドホンを使用しているとき

#### □ ヘッドホンEQ

ヘッドホンでグラフィックイコライザーを使用するかしないかを設定します。

オン:	ヘッドホンでグラフィックイコライザーを使用します。
オフ (お買い上げ時の設定):	ヘッドホンでグラフィックイコライザーを使用しません。

### ■ スピーカーの選択方法

スピーカーの音色の調節を個々におこなうか、まとめておこなうかを選択します。

すべて:	すべてのスピーカーの音色をまとめて調節します。
左/右 (お買い上げ時の設定):	左右のスピーカーの音色をまとめて調節します。
各スピーカー:	スピーカーごとに音色を調節します。



## ■ EQ 調節

周波数帯域ごとの音色を調節します。

1. スピーカーを選ぶ。
2. 調節する周波数帯を選ぶ。  
63 Hz / 125 Hz / 250 Hz / 500 Hz / 1 kHz /  
2 kHz / 4 kHz / 8 kHz / 16 kHz
3. レベルを調節する。  
-20.0 dB ~ +6.0 dB (お買い上げ時の設定: 0.0 dB)



- フロント Dolby、サラウンド Dolby およびバック Dolby スピーカーは、63 Hz/125 Hz/250 Hz/500 Hz/1 kHz のみ設定できます。

## ■ カーブコピー

Audyssey®セットアップで作られた、Flat の補正カーブをコピーします。



- “カーブコピー” は、Audyssey®セットアップをおこなったあとに表示します。
- ヘッドホンをご使用の場合は、“カーブコピー” はできません。

## ■ 初期化

“グラフィック EQ” で設定した内容をお買い上げ時の設定に戻します。



# ビデオ

映像に関する設定をします。

## 画質調整

映像の画質を調節します。



- メニューの“ビデオコンバージョン”の設定が“オン”のときに設定できます。(P.189 ページ)
- 各入力ソースに“HDMI”、“COMP”または“VIDEO”を割り当てているときに設定できます。(P.195 ページ)
- “コントラスト”、“ブライトネス”、“色の濃さ”、“ノイズ除去”および“エンハンサー”は、“ピクチャーモード”の設定が“カスタム”のときに設定できます。(P.126 ページ)
- “画質調整”の設定は、入力ソースごとに記憶します。
- “画質調整”は、4K のビデオ信号入力時は設定できません。

## ■ ピクチャーモード

ビデオコンテンツや視聴環境に合わせて、お好みのピクチャーモードを選択します。

スタンダード:	リビングルームの視聴環境に適した標準のモードです。
ムービー:	シアタールームなどの暗い部屋で映画を見るのに適したモードです。
ビッド:	ゲームなどのグラフィック画面に対して、より明るく、鮮やかにするモードです。
ストリーミング:	低ビットレートのビデオソースに適したモードです。
ISF Day:	昼間の明るい部屋などで視聴するのに適したモードです。
ISF Night:	夜間の暗い部屋などで視聴するのに適したモードです。
カスタム:	画質調整を手動でおこないます。
オフ:	本機による画質調整をおこないません。





- ISF Day/ISF Night の 2 つのモードは、ISF 認定を受けた映像技術者が専用の調整モードを用いることで、設置条件に合わせたカラーキャリブレーション調整をおこなうことができます。ISF 認定の技術者による設定と調整をおこなうことをおすすめします。
- オプションメニューの“ピクチャーモード”でも設定できます。  
( 126 ページ)
- お買い上げ時の設定は次のとおりです。
  - 入力ソースが“Online Music”または“iPod/USB”のとき：ストリーミング
  - 入力ソースが“Online Music”および“iPod/USB”以外のとき：オフ

## ■ コントラスト

映像の明暗の差を調節します。

-50~+50(お買い上げ時の設定:0)

## ■ ブライトネス

映像の明るさを調節します。

-50~+50(お買い上げ時の設定:0)

## ■ 色の濃さ

色の濃さを調節します。

-50~+50(お買い上げ時の設定:0)



## ■ ノイズ除去

映像全体のノイズを軽減します。

弱 / 中 / 強 / オフ (お買い上げ時の設定: オフ)

## ■ エンハンサー

映像の輪郭を強調します。

0 ~ +12 (お買い上げ時の設定: 0)

## HDMI 設定

HDMI の映像出力や音声出力に関する設定をします。

### ご注意

- “HDMI コントロール” および “HDMI パススルー” を “オン” に設定している場合は、スタンバイ時の待機電力を多く消費します。(「HDMI コントロール」(P.184 ページ)、「HDMI パススルー」(P.185 ページ))  
長期間本機を使用しない場合は、電源コードをコンセントから抜くことをおすすめします。

## ■ オートリップシンク

出力する音声と映像の時間のずれを自動的に補正します。

オン  
(お買い上げ時の設定): 自動的に補正します。

オフ: 自動的に補正しません。



## ■ HDMI オーディオ出力

HDMI の音声の出力先を設定します。

**AV アンプ**  
(お買い上げ時の設定): 本機に接続したスピーカーで再生します。

**テレビ:** 本機に接続したテレビで再生します。



- HDMI コントロール機能が動作しているときは、本機に接続したテレビの音声設定を優先します。(☞ 141 ページ)
- “HDMI オーディオ出力” の設定が “テレビ” で本機の電源が入っている場合、HDMI OUT 端子から 2 チャンネルの音声を出力します。

## ■ ビデオ出力

使用する HDMI モニター端子を選択します。

**オート(デュアル)**  
(お買い上げ時の設定): HDMI MONITOR 1 または HDMI MONITOR 2 端子に接続されたテレビを自動的に認識して使用します。

**モニター 1:** HDMI MONITOR 1 端子に接続されたテレビを常に使用します。

**モニター 2:** HDMI MONITOR 2 端子に接続されたテレビを常に使用します。



- HDMI MONITOR 1 および HDMI MONITOR 2 端子にテレビを接続した場合、“解像度” の設定が “オート” のときは、両方のテレビが対応している解像度で出力します。(☞ 190 ページ) メニューの “解像度” の設定が “オート” 以外の場合は、“ビデオ” - “HDMI モニター 1” および “HDMI モニター 2” で、両方のテレビが対応している解像度に設定してください。(☞ 247 ページ)
- テレビが対応している解像度は、“HDMI モニター 1” および “HDMI モニター 2” で確認できます。(☞ 247 ページ)



## ■ HDMI コントロール

HDMI 接続した HDMI コントロール対応機器と連動して操作できます。

**オン:** HDMI コントロール機能を使用します。

**オフ**  
(お買い上げ時の設定): HDMI コントロール機能を使用しません。



- HDMI コントロール機能を使用する場合は、HDMI MONITOR 1 端子と HDMI コントロール対応のテレビを接続してください。
- 接続した機器の設定方法は、各機器の取扱説明書をご覧ください。
- HDMI コントロール機能については、「HDMI コントロール機能」をご覧ください。(P.141 ページ)

### ご注意

- “HDMI コントロール” の設定を変更した場合は、変更後必ず接続機器の電源を切り、電源を入れ直してください。

## ■ ARC

ARC 機能を使用し、HDMI MONITOR 1 端子に接続されているテレビから、HDMI 経由でテレビの音声を受信するかどうかを設定します。

**オン:** ARC 機能を使用します。

**オフ**  
(お買い上げ時の設定): ARC 機能を使用しません。



- テレビのリモコンで本機の音量を調節できます。
- この機能を使用する場合は、ARC (Audio Return Channel) に対応したテレビを使用し、テレビの HDMI コントロール機能を有効にしてください。
- “HDMI コントロール” の設定を “オン” にすると、“ARC” の設定は自動的に “オン” になります。(P.184 ページ)

### ご注意

- “ARC” の設定を変更した場合は、変更後必ず接続機器の電源を切り、電源を入れ直してください。





## ■ HDMI パススルー

本機がスタンバイのときに、入力されている HDMI 信号を HDMI モニターへ出力する設定をします。

オン:	本機がスタンバイのときでも、入力されている HDMI 信号を HDMI モニターへ出力します。
オフ (お買い上げ時の設定):	本機がスタンバイのときに、入力されている HDMI 信号を HDMI モニターへ出力しません。

## ■ パススルーソース

本機がスタンバイのときに、HDMI 信号を入力する HDMI 端子を設定します。

最後のソース  
(お買い上げ時の設定): 前回使用していた入力ソースのままスタンバイします。

CBL/SAT / DVD /  
Blu-ray / Game /  
AUX1 / AUX2 /  
Media Player / CD\*:  
選択した入力ソースをパススルーします。

\* “入力端子の割り当て” の設定で、CD に HDMI 端子が割り当てられているときのみ、“パススルーソース” を “CD” に設定できます。(☞ 194 ページ)



• “パススルーソース” は、“HDMI コントロール” が “オン” のとき、または “HDMI パススルー” の設定が “オン” のときに設定できます。(「HDMI コントロール」(☞ 184 ページ)、「HDMI パススルー」(☞ 185 ページ))



## ■ TV Audio 切り替え

HDMI ケーブルで接続したテレビから、CEC コマンドを受信したとき、自動的に入力ソースを“TV Audio”に切り替えるかどうかを設定します。

**オン**

(お買い上げ時の設定):

テレビからのコマンドを受信すると自動的に入力ソースを“TV Audio”にします。

**オフ:**

テレビからのコマンドを受信すると自動的に入力ソースを“TV Audio”にしません。



- “TV Audio 切り替え”は“HDMI コントロール”の設定が“オン”のときに設定できます。(📖 184 ページ)

## ■ パワーオフコントロール

テレビの電源オフに連動して、本機の電源をスタンバイにします。

**すべて**

(お買い上げ時の設定):

本機の入力ソースに関わらず、テレビの電源をオフにすると、自動的に本機の電源がスタンバイになります。

**ビデオ:**

“HDMI”、“COMP”または“VIDEO”のいずれかが割り当てられている入力ソースのときに、テレビの電源をオフにすると、自動的に本機の電源がスタンバイになります。(📖 195 ページ)

**オフ:**

本機はテレビの電源に連動しません。



- “パワーオフコントロール”は“HDMI コントロール”の設定が“オン”のときに設定できます。(📖 184 ページ)



## ■ 省電力

テレビの音声出力先の設定を“テレビスピーカー”にした場合、自動的に本機をスタンバイモードにし、消費電力を抑えます。

この機能は次のときに動作します。

- 本機の入力ソースが“TV Audio”のとき
- HDMI 接続されている機器のコンテンツを視聴しているとき

**オン:** 省電力機能を使用します。

**オフ**  
(お買い上げ時の設定): 省電力機能を使用しません。



- “省電力”は“HDMI コントロール”の設定が“オン”のときに設定できます。(P.184 ページ)

## ■ スマートメニュー

本機能を使用すると、テレビのリモコンを使用して、本機の設定や入力ソースの選択、チューナーやインターネットラジオの選局ができます。

**オン:** スマートメニュー機能を使用します。

**オフ:** スマートメニュー機能を使用しません。



- “スマートメニュー”は“HDMI コントロール”の設定が“オン”のときに設定できます。(P.184 ページ)

### ご注意

- “スマートメニュー”の設定を変更した場合は、変更後必ず接続機器の電源を切り、電源を入れ直してください。
- ご使用のテレビの仕様によっては、スマートメニュー機能が正しく動作しない場合があります。この場合は、“スマートメニュー”の設定を“オフ”にしてご使用ください。



## ビデオ出力の設定

映像出力に関する設定をします。



- 各入力ソースに“HDMI”、“COMP”または“VIDEO”を割り当てているときに設定できます。(P.195 ページ)
- “解像度”、“プログレッシブモード”および“アスペクト比”は、“i/p スケーラー”の設定が“オフ”以外のときに設定できます。(「解像度」(P.190 ページ)、「プログレッシブモード」(P.191 ページ)、「アスペクト比」(P.191 ページ))
- “ビデオ出力の設定”は、4K のビデオ信号入力時は設定できません。
- “ビデオコンバージョン”、“i/p スケーラー”、“解像度”、“プログレッシブモード”および“アスペクト比”の設定は、入力ソースごとに記憶します。(「ビデオコンバージョン」(P.189 ページ)、「i/p スケーラー」(P.189 ページ)、「解像度」(P.190 ページ)、「プログレッシブモード」(P.191 ページ)、「アスペクト比」(P.191 ページ))

## ■ ビデオモード

映像コンテンツの種類に合わせて映像処理のしかたを設定します。

<b>オート</b> (お買い上げ時の設定):	HDMI のコンテンツ情報に基づく映像処理を自動でおこないます。
<b>ゲーム:</b>	ゲームコンテンツに適した映像処理をおこないます。ゲーム機のコントローラーのボタン操作に対して映像が遅れている場合に、映像の遅れを最小にします。
<b>ムービー:</b>	ゲーム以外のコンテンツに適した映像処理をおこないます。



- “ビデオモード”の設定が“オート”の場合は、入力されたコンテンツに応じてモードが切り替わります。



## ■ ビデオコンバージョン

入力された映像信号を接続されたテレビに合わせて自動的に変換します。(☞ 286 ページ)

オン (お買い上げ時の設定):	入力された映像信号を変換します。
オフ:	入力された映像信号を変換しません。

## ■ i/p スケーラー

i/p スケーラー処理をおこなう映像入力信号を設定します。i/p スケーラーは、入力された映像信号の解像度を“解像度”で設定した値に変換します。(☞ 190 ページ)

### □ 入力ソースが“iPod/USB” および“Online Music” 以外するとき

アナログ (お買い上げ時の設定):	アナログ映像入力信号に対して、i/p スケーラー機能を使用します。
アナログ&HDMI:	アナログ映像入力信号と HDMI 入力信号に対して i/p スケーラー機能を使用しません。
HDMI:	HDMI 映像入力信号に対して i/p スケーラー機能を使用します。
オフ:	i/p スケーラー機能を使用しません。



## □ 入力ソースが“iPod/USB” および“Online Music” のとき

**オン**  
(お買い上げ時の設定): i/p スケーラー機能を使用します。

**オフ:** i/p スケーラー機能を使用しません。



- “アナログ&HDMI” は、HDMI 入力端子を割り当てている入力ソースに対して設定できます。
- 各入力端子が割り当てられている入力ソースによって、設定項目が異なります。
- i/p スケーラー機能は、入力された信号が“x.v.Color”、3D、sYCC601 color、Adobe RGB color、Adobe YCC601 color およびコンピューター解像度のときは効果がありません。

## ■ 解像度

出力する解像度を設定します。“解像度” は、アナログビデオ入力と HDMI 入力の HDMI 出力に対してそれぞれ設定できます。

**オート**  
(お買い上げ時の設定): HDMI MONITOR 出力端子に接続しているテレビが対応している解像度を自動的に検出し、適切な解像度で出力します。

**480p/576p / 1080i /  
720p / 1080p /  
1080p:24Hz / 4K /  
4K(60/50):** 出力したい解像度を選択します。



- “i/p スケーラー” の設定が“アナログ&HDMI” のときは、アナログ映像入力信号と HDMI 映像入力信号の解像度をそれぞれ設定できます。(P.189 ページ)
- “1080p:24Hz” に設定すると、フィルムソース(24Hz)のときに、フィルムライクな映像を楽しむことができます。ビデオソースやミックスソースの場合は、“1080p” に設定することをおすすめします。
- 50Hz の信号を 1080p/24Hz へ変換することはできません。1080p/50Hz の解像度で出力します。



## ■ プログレッシブモード

映像素材に最適なプログレッシブモードを選択します。

オート (お買い上げ時の設定):	映像の素材を自動的に検出し、適切なモードを設定します。
ビデオ:	ビデオ素材の再生に適しています。
ビデオ&フィルム:	ビデオ素材や 30 フレームのフィルム素材の再生に適しています。



- “i/p スケーラー” の設定が “オフ” 以外のときに設定できます。  
( 189 ページ)

## ■ アスペクト比

HDMI 端子へ出力する映像信号のアスペクト比(縦横比)を設定します。

16:9 (お買い上げ時の設定):	16:9 のアスペクト比で出力します。
4:3:	16:9 のテレビの画面左右に黒帯をつけて 4:3 のアスペクト比で出力します。(ただし、480p/576p 出力時は除きます。)



- “i/p スケーラー” の設定が “オフ” 以外のときに設定できます。  
( 189 ページ)



## コンポーネントビデオ出力

COMPONENT VIDEO MONITOR OUT 端子を使用するゾーンを割り当てます。

<b>MAIN ZONE</b> (お買い上げ時の設定):	COMPONENT VIDEO MONITOR OUT 端子をメインゾーンで使用します。
<b>ZONE2:</b>	COMPONENT VIDEO MONITOR OUT 端子をゾーン 2 で使用します。

## オンスクリーンディスプレイ

オンスクリーンディスプレイに関する設定をします。

### ■ 音量

音量の表示に関する設定をします。

**下**  
(お買い上げ時の設定): 画面の下部に表示します。

**上:** 画面の上部に表示します。

**オフ:** 表示しません。



- 音量表示が映画の字幕に重なって見づらい場合は、“上”に設定してください。

### ■ 情報

入力ソースの切り替えなど情報表示の設定をします。

**オン**  
(お買い上げ時の設定): 表示しません。

**オフ:** 表示しません。





## ■ 再生画面

入力ソースが“Online Music”、“iPod/USB”、“Bluetooth”または“Tuner”のときの再生画面の表示時間を設定します。

**常時オン**  
(お買い上げ時の設定): 常に表示します。

**オートオフ:** 操作したときに約 30 秒間表示します。

## TVフォーマット

ご使用になるテレビに合わせて出力する映像信号方式を設定します。

## ■ フォーマット

**NTSC**  
(お買い上げ時の設定): NTSC 方式で出力します。

**PAL:** PAL 方式で出力します。



- “フォーマット”は、次の操作でも設定できます。このとき、メニュー画面は表示しません。ディスプレイの表示を見ながら設定してください。
  - 本機の電源が入っているときに本体の◀と▶を同時に3秒以上長押しする。  
ディスプレイに“\*Video Format <NTSC>”を表示します。
  - 本体の◀または▶を押して、映像信号方式を選ぶ。
  - 本体のENTERを押して、設定を終了する。

### ご注意

- 接続されたテレビの映像方式と異なる方式に設定すると、映像は正しく表示されません。



# 入カソース

現在選択している入カソースに関する設定をします。  
設定を変更しなくてもご使用いただけます。必要に応じて設定してください。

## 入力端子の割り当て

本機の音声/映像入力端子に印字された入カソースのとおり接続をおこなうと、入カソース切り替えボタンを押すだけで、接続した機器の音声や映像を簡単に再生できます。

本機の音声/映像入力端子に印字された入カソースと異なる接続をおこなう場合は、この項目で、HDMI 入力端子、デジタルオーディオ入力端子、アナログオーディオ入力端子、コンポーネントビデオ入力端子およびビデオ入力端子の割り当てを変更してください。



- 各項目のお買い上げ時の設定は、次のとおりです。

入カソース	入力端子				
	HDMI	DIGITAL	ANALOG	COMP	VIDEO
CBL/SAT	1	COAX1	1	1	1
DVD	2	COAX2	2	2	2
Blu-ray	3	-	3	-	-
Game	4	-	4	-	3
Media Player	5	-	-	-	-
TV Audio	-	OPT1	-	-	-
AUX1	Front	-	Front	-	Front
AUX2	6	-	-	-	-
CD	-	OPT2	5	-	-

### 衛星放送チューナーやケーブルテレビチューナーを設定する際のご注意

テレビや衛星放送チューナーをデジタルオーディオ出力端子に接続する場合:

“入力端子の割り当て” - “DIGITAL” で割り当てた音声信号と、“HDMI” で割り当てた映像信号を組み合わせる場合は、“入力モード”を“デジタル”に設定してください。  
(P.198 ページ)



## ■ HDMI

入力ソースに割り当てられている HDMI 入力端子を変更するときに設定します。

1 / 2 / 3 / 4 / 5 / 6 / 7 / Front: 選択した入力ソースに、いずれかの HDMI 入力端子を割り当てます。

—: 選択した入力ソースに HDMI 入力端子を割り当てません。



- メニューの“HDMI コントロール”または“ARC”を“オン”に設定している場合は、“TV Audio”に“HDMI”を割り当てることはできません。(P.184 ページ)

## ■ DIGITAL

入力ソースに割り当てられているデジタルオーディオ入力端子を変更するときに設定します。

COAX1 (Coaxial) /

COAX2 / 選択した入力ソースにデジタルオーディオ入力端子を割り当てます。

OPT1 (Optical) /

OPT2:

—: 選択した入力ソースにデジタルオーディオ入力端子を割り当てません。

## ■ ANALOG

入力ソースに割り当てられているアナログオーディオ入力端子を変更するときに設定します。

1 / 2 / 3 / 4 / 5 / Front: 選択した入力ソースにアナログオーディオ入力端子を割り当てます。

—: 選択した入力ソースにアナログオーディオ入力端子を割り当てません。

## ■ COMP (コンポーネントビデオ)

入力ソースに割り当てられているコンポーネントビデオ入力端子を変更するときに設定します。

1 / 2: 選択した入力ソースにコンポーネントビデオ入力端子を割り当てます。

—: 選択した入力ソースにコンポーネントビデオ入力端子を割り当てません。



## ■ VIDEO

入力ソースに割り当てられているビデオ入力端子を変更するときに設定します。

1 / 2 / 3 / Front:	選択した入力ソースにビデオ入力端子を割り当てます。
-:	選択した入力ソースにビデオ入力端子を割り当てません。

## ■ 初期化

“入力端子の割り当て”で設定した内容をお買い上げ時の設定に戻します。

## 入力ソース名の変更

選択した入力ソースの表示名を変更します。

ご使用の機器名と本機の入力ソース名が異なっている場合に便利です。お好みに合わせて変更できます。変更後は、本体のディスプレイとメニュー画面にその名前を表示します。

CBL/SAT / DVD /

Blu-ray / Game /

AUX1 / AUX2 /

Media Player / CD /

TV Audio / Phono:

選択した入力ソースの表示名を変更します。

初期化:

変更した入力ソース名をお買い上げ時の設定に戻します。



- 12文字まで入力できます。文字の入力方法については、「キーボード画面で文字を入力する」(P.163ページ)をご覧ください。



## 使用ソースの選択

使用しない入力ソースを表示しないように設定します。

**使用する**  
(お買い上げ時の設定): 選択した入力ソースを使用します。

**使用しない:** 選択した入力ソースを使用しません。

## ソースレベル

選択した入力ソースの音声入力の再生レベルを補正します。  
ソースによって再生レベルに差があるときなどに設定してください。

### ■ ソースレベル

- 入力ソースの設定が “iPod/USB”、“Online Music”、“Bluetooth” および “Tuner” のとき

-12 dB~+12 dB(お買い上げ時の設定:0 dB)

### ■ アナログ入力 / デジタル入力

- 入力ソースの設定が “iPod/USB”、“Online Music”、“Bluetooth” および “Tuner” 以外のとき

-12 dB~+12 dB(お買い上げ時の設定:0 dB)



- メニューの “入力端子の割り当て” の設定で、“ANALOG” を割り当てた入力ソースに対してアナログ入力レベルを調節できます。(194 ページ)
- メニューの “入力端子の割り当て” の設定で、“DIGITAL” を割り当てた入力ソースに対してデジタル入力を調節できます。(194 ページ)
- “ソースレベル” の設定は、入力ソースごとに記憶します。



## オーディオ入力の選択

各入力ソースの音声入力モードとデコードモードを設定します。選択できる入力モードは、入力ソースによって異なります。





- “オーディオ入力の選択” の設定は、入力ソースごとに記憶します。

### ■ 入力モード

各入力ソースの音声入力モードを設定します。通常は、“オート” に設定することをおすすめします。

オート (お買い上げ時の設定):	本機に入力されている信号を自動的に検出して再生します。
HDMI:	HDMI 入力端子からの入力信号のみを再生します。
デジタル:	デジタル入力端子からの入力信号のみを再生します。
アナログ:	アナログ入力端子からの入力信号のみを再生します。



- デジタル信号を正しく入力すると、ディスプレイの  表示が点灯します。 表示が点灯しない場合は、“入力端子の割り当て” や接続を確認してください。(  194 ページ )
- メニューの“HDMI コントロール” の設定が“オン” で、HDMI MONITOR 1 端子に ARC 対応テレビを接続している場合、入力ソースが“TV Audio” のときの入力モードは ARC 固定になります。

### ■ デコードモード

入力ソースの音声をデコードするモードを設定します。通常は、“オート” に設定してください。“PCM” や“DTS” は、頭切れやノイズが気になるときに設定することをおすすめします。

オート (お買い上げ時の設定):	デジタル入力信号の種類を識別し、自動的にデコードして再生します。
PCM:	PCM 信号が入力されたときだけ、デコードして再生します。
DTS:	DTS 信号が入力されたときだけ、デコードして再生します。



- メニューの“入力端子の割り当て” の設定で“HDMI” または“DIGITAL” に割り当てた入力ソースのときに設定できます。(  194 ページ )



## スピーカー

接続されたスピーカーやリスニングルームの音響特性を測定し、最適な設定を自動的におこないます。この機能を“Audyssey®セットアップ”と呼びます。

すでに“セットアップアシスタント”で“スピーカーの測定”をおこなっている場合、Audyssey®セットアップをおこなう必要はありません。

手動でスピーカーの設定をしたい場合は、メニューの“マニュアルセットアップ”でおこなってください。(P.210 ページ)

## Audyssey®セットアップ

測定は、リスニングエリア全体の複数の位置にセットアップマイクを設置しておこないます。最善の結果を得るためには、図のように6箇所以上(最大で8箇所)の測定をおこなうことをおすすめします。

2箇所目以降の測定では、1箇所目の測定位置(メインリスニングポイント)から60cm以内にセットアップマイクを設置してください。



- Audyssey®セットアップをおこなうと、Audyssey MultEQ® XT32、Audyssey Dynamic EQ®, Audyssey Dynamic Volume®およびAudyssey LFC™の機能が有効になります。(P.174 ページ)

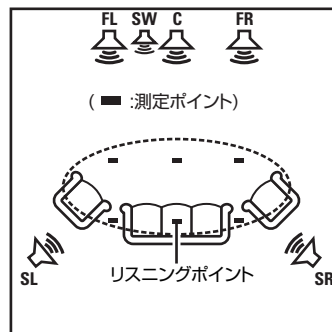

- FL フロントスピーカー(左)
- FR フロントスピーカー(右)
- C センタースピーカー
- SW サブウーハー
- SL サラウンドスピーカー(左)
- SR サラウンドスピーカー(右)



## ■ メインリスニングポイントについて

メインリスニングポイントとは、最もリスナーが座る位置または一人で視聴するときの座る位置です。Audyssey®セットアップをはじめる前に、セットアップマイクをメインリスニングポイントに設置してください。

Audyssey MultEQ® XT32 は、この位置から測定した値を用いて、スピーカーの距離、レベル、極性およびサブウーハーの最適なクロスオーバー周波数を計算します。

## ■ Audyssey Sub EQ HT™について

Audyssey Sub EQ HT™は、2本のサブウーハー間の音量レベルと距離を補正し、Audyssey MultEQ® XT32の信号処理をおこなうことで、迫力のある低域サウンドを再現します。

Audyssey Sub EQ HT™をおこなうためには、“チャンネルセレクト”の設定で“測定(2台)”を選択してください。  
( 202 ページ)のときに点灯します。

### ご注意

- できるだけ部屋を静かにしてください。騒音は測定の妨げとなります。窓を閉め、電化製品(ラジオ、エアコン、蛍光灯など)の電源を切ってください。測定の際、これらの製品による騒音の影響を受ける場合があります。
- 測定中、携帯電話はリスニングルーム以外の場所に置いてください。携帯電話の電波が測定を妨げる原因になることがあります。
- 測定中は、スピーカーとセットアップマイクの間にも立ったり、障害物を置いたりしないでください。また、セットアップマイクは壁から 50cm 以上離して設置してください。正しい測定ができません。
- 測定中にテストトーンを出力しますが、これは正常な動作です。リスニングルーム内の騒音が大きいほどテストトーンの音量が大きくなります。
- 測定中にリモコンの VOLUME ▲▼ または本体の MASTER VOLUME を操作すると、測定を中止します。
- ヘッドホンが接続している場合、測定はできません。Audyssey®セットアップをおこなう前に、ヘッドホンのプラグを抜いてください。





## スピーカー設定の流れ (Audyssey®セットアップ)

準備



測定



解析&amp;保存



解析結果の確認



終了

### 1 セットアップマイクを三脚、または付属のマイクスタンドに取り付けて、メインリスニングポイントに設置する。

セットアップマイクを設置する場合は、マイクの先端を天井に向け、マイクの高さを視聴者が座ったときの耳の高さに合うように調節してください。

### 2 次の設定ができるサブウーハーをご使用の場合のみ、この設定をおこなってください。

#### ❑ ダイレクトモード機能があるサブウーハーをご使用の場合

ダイレクトモード機能を“オン”にして、音量とクロスオーバー周波数の設定を無効にしてください。

#### ❑ ダイレクトモード機能がないサブウーハーをご使用の場合

次のように設定してください。

- 音量の設定: 12 時の位置
- クロスオーバー周波数の設定: 最大/最高周波数
- ローパスフィルターの設定: オフ
- スタンバイモードの設定: オフ



### 3 セットアップマイクを本体の SETUP MIC 端子に接続する。

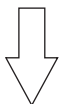
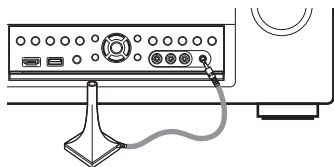

セットアップマイクを接続すると、テレビに次のセットアップ画面を表示します。

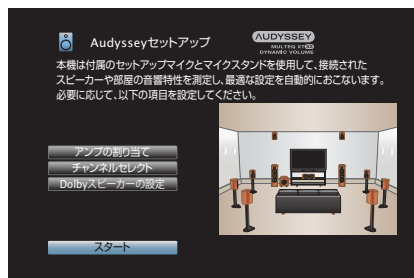

### 4 “スタート” を選び、ENTER を押す。

Audyssey®セットアップでは、次の設定もできます。

#### • アンプの割り当て

本機の SURROUND BACK、FRONT WIDE および HEIGHT 1 スピーカー端子は、ご使用になるスピーカー環境に合わせて出力する信号を切り替えることができます。(「アンプの割り当て」(P.210 ページ)付き)

#### • チャンネルセレクト

使用しないチャンネルをあらかじめ設定すると、設定したチャンネルの測定をスキップして、測定時間を短縮することができます。また、サブウーハーやサラウンドバックスピーカーの本数を変更することもできます。

#### • Dolby スピーカーの設定

Dolby Atmos Enabled スピーカーから天井までの距離を設定します。

これはフロント Dolby Atmos Enabled、サラウンド Dolby Atmos Enabled または Back Dolby Atmos Enabled スピーカーを使用しているときに設定できません。

### 5 画面の指示に従って、“次へ” を押して進める。

## 6 次の画面が表示されたら、“テスト開始”を選び、ENTERを押す。

1 箇所目の測定をはじめます。



- 測定には数分間かかります。

### ご注意

- テレビ画面に“注意！”が表示された場合：
  - 「エラーメッセージについて」(P.207 ページ)をご覧ください。関連する項目を確認し、必要な対処をおこなってください。
  - サブウーハーの音量が不適切な場合は、エラーメッセージが表示されます。「サブウーハーレベルのエラーメッセージと調節のしかた」(P.208 ページ)でサブウーハーの音量を調節してください。

## 7 検出されたスピーカーが表示されたら、“次へ”を選び、ENTERを押す。

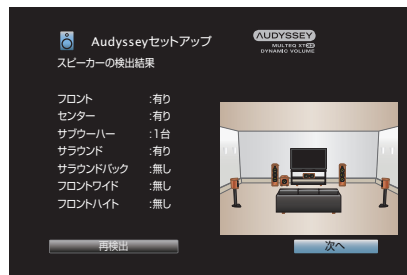

## 8 2箇所目にセットアップマイクを移動させ、“次へ”を選び、ENTERを押す。

2箇所目の測定をはじめます。  
最大8箇所まで測定できます。



### □ Audyssey®セットアップを中止するとき

- ① BACK を押して、ポップアップ画面を表示させる。
- ② < を押して“有り”を選び、ENTERを押す。

## 9 手順8をくり返して3～8箇所を測定する。



- 4箇所目以降のリスニングポイントの測定を省略する場合は、< で“測定終了”を選択してENTERを押し、手順11へ進んでください。

## 10 “次へ”を選び、ENTERを押す。



測定結果の解析および保存をはじめます。

- 解析には数分間かかります。  
接続するスピーカーの数と測定箇所が多くなるほど、解析に要する時間は長くなります。

### ご注意

- 測定結果の解析および保存中は、絶対に電源を切らないでください。



## 11 Audyssey Dynamic EQ<sup>®</sup>や Audyssey Dynamic Volume<sup>®</sup>の設定をする。

解析中に次の画面を表示します。お好みに合わせて設定してください。

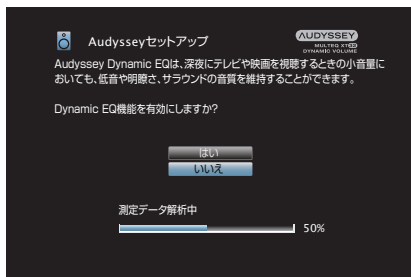

- Dynamic EQ は、人間の聴覚や部屋の音響特性を考慮し、音量が小さいときにも、明瞭に聴くことができるように周波数特性を補正します。  
深夜にテレビや映画を楽しむ場合など、音量を下げてくださいになる場合におすすめします。
- Dynamic Volume は、本機に入力した音声レベルを常にモニタリングしながら最適な出力音量に調節する機能です。  
テレビ番組の再生中にコマーシャルの音が急に大きく再生される場合などに、音のダイナミック感や明瞭感を損なうことなく適切な音量調節を自動的に起こします。

## 12 解析および保存が完了したら、本体の SETUP MIC 端子からセットアップマイクを抜き、“次へ”を押す。

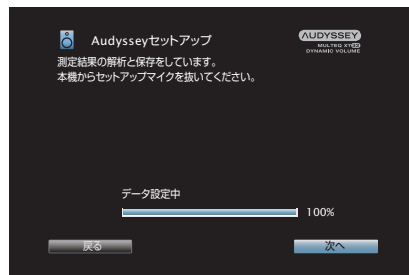

## 13 測定結果を確認する場合は、“詳細”を選びENTERを押す。

- サブウーハーなどでは、実際の距離と異なる値に設定される場合があります。

### ご注意

- Audyssey®セットアップをおこなったあとに、スピーカーの接続やサブウーハーの音量を変更しないでください。変更した場合は、最適なイコライザーの補正効果を得るために、もう一度 Audyssey®セットアップをおこなってください。



## エラーメッセージについて

スピーカーの設置や測定環境などにより Audyssey®セットアップを完了できなかった場合に、エラーメッセージを表示します。エラーメッセージが表示された場合は、関連する項目を確認し、必要な対処をおこなってください。スピーカーの接続を確認するときは、必ず電源を切ってください。

エラーメッセージ(例)	エラーの内容	エラーの処理方法
スピーカーが見つかりませんでした。	<ul style="list-style-type: none"> <li>• セットアップマイクが検出されない。</li> <li>• 接続しているすべてのスピーカーが検出されない。</li> </ul>	<ul style="list-style-type: none"> <li>• 付属のセットアップマイクを、本体の SETUP MIC 端子に接続してください。</li> <li>• スピーカーの接続を確認してください。</li> </ul>
雑音が大きすぎるため、測定ができません	<ul style="list-style-type: none"> <li>• 部屋の騒音が大きいです。</li> <li>• スピーカーやサブウーハーの音量が小さい。</li> </ul>	<ul style="list-style-type: none"> <li>• 騒音を発生する機器の電源を切るか、機器を遠ざけてください。</li> <li>• 周囲がより静かなときに再度おこなってください。</li> <li>• スピーカーの設置や向きを確認してください。</li> <li>• サブウーハーの音量を調節してください。</li> </ul>
フロント右:無し	<ul style="list-style-type: none"> <li>• 表示されたスピーカーが検出されない。</li> </ul>	<ul style="list-style-type: none"> <li>• 表示されたスピーカーの接続を確認してください。</li> </ul>
フロント右:逆位相	<ul style="list-style-type: none"> <li>• 表示されたスピーカーの位相が逆です。</li> </ul>	<ul style="list-style-type: none"> <li>• 表示されたスピーカーの極性を確認してください。</li> <li>• スピーカーや部屋の環境によっては、正しく接続してもエラーメッセージが表示される場合があります。このような場合は、▷ を押して“続行”を選び、ENTER を押してください。</li> </ul>



## ■ サブウーハーレベルのエラーメッセージと調節のしかた

Audyssey®セットアップ測定での各サブウーハーチャンネルの最適なレベルは、75dB です。

サブウーハーレベルの測定で、サブウーハーレベルが 72～78dB 以外有的时候にエラーメッセージを表示します。

アンプ(アクティブ型)を内蔵したサブウーハーを使用する場合は、サブウーハーレベルが 72～78dB の範囲内になるように、サブウーハーの音量を調整してください。

### 【エラーメッセージ】

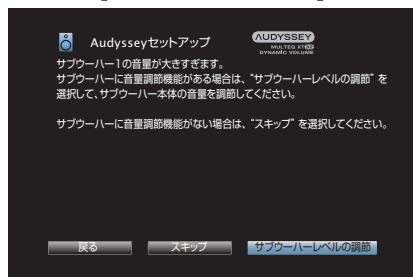

- 1 “サブウーハーレベルの調節” を選び、ENTER を押す。
- 2 お手持ちのサブウーハーの音量を測定レベルが 72～78dB 以内になるように調節する。
- 3 測定レベルが 72～78dB 以内になったら、“次へ” を選び、ENTER を押す。
  - サブウーハーを 2 台ご使用になる場合は、2 台目のサブウーハーの調整をはじめます。手順 2、3 をくり返してください。



## Audyssey®セットアップの設定値に戻すとき

“再設定”で“はい”を選択すると、各設定を手動で変更した場合でも Audyssey®セットアップの測定結果(MultEQ® XT32 が当初計算した値)に戻すことができます。

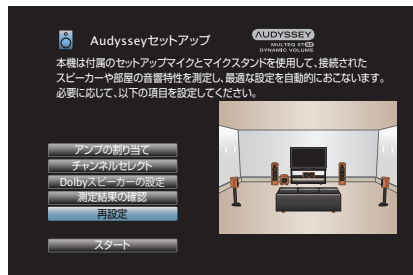

## マニュアルセットアップ

スピーカーを手動で設定する場合や Audyssey®セットアップで測定した内容を変更するときにおこなってください。

- Audyssey®セットアップをおこなったあとにスピーカーの設定を変えると、Audyssey MultEQ® XT32、Audyssey Dynamic EQ®および Audyssey Dynamic Volume®の選択ができなくなります。(p.174 ページ)
- “マニュアルセットアップ” の設定を変更しなくてもご使用いただけます。必要に応じて設定してください。

## アンプの割り当て

ご使用のスピーカーシステムに合わせて、パワーアンプの割り当てを変更します。

### ■ アサインモード

パワーアンプの使用方法を選択します。

選択したモードによっては、スピーカー構成の詳細設定が必要になります。アサインモードを選んだあと、対応する詳細設定をおこなってください。

### 9.1 ch:

- 本機内部の 7 チャンネルのパワーアンプとプリアウト端子に接続した外部のパワーアンプを使用し、最大 9.1 チャンネルで再生します。
- メインゾーン用に最大 13.1 チャンネルのスピーカーを接続することができます。入力信号やサウンドモードに応じて、音声を出力するスピーカーを自動的に切り替えて、最大 9.1 チャンネルで再生します。

### 7.1 ch

(お買い上げ時の設定):

- 本機内部のすべてのパワーアンプをメインゾーン用に割り当て、最大 7.1 チャンネルで再生します。
- メインゾーン用に最大 11.1 チャンネルのスピーカーを接続することができます。入力信号やサウンドモードに応じて、音声を出力するスピーカーを自動的に切り替えて、最大 7.1 チャンネルで再生します。



5.1ch + ZONE2:	<ul style="list-style-type: none"> <li>ゾーン 2 用に本機内部のパワーアンプを 2 チャンネル分割り当てます。</li> </ul>
5.1ch + ZONE3:	<ul style="list-style-type: none"> <li>ゾーン 3 用に本機内部のパワーアンプを 2 チャンネル分割り当てます。</li> </ul>
5.1ch + ZONE2/3-MONO:	<ul style="list-style-type: none"> <li>ゾーン 2 用とゾーン 3 用に、本機内部のパワーアンプを 1 チャンネル分ずつ割り当てます。</li> </ul>
5.1ch(Bi-Amp):	<ul style="list-style-type: none"> <li>フロントスピーカーのバイアンプ接続用に、本機内部のパワーアンプを 2 チャンネル分割り当てます。</li> </ul>
7.1ch/2ch Front:	<ul style="list-style-type: none"> <li>2 チャンネル再生のスピーカー接続用に、本機内部のパワーアンプを 2 チャンネル分割り当てます。</li> <li>ダイレクトモードやステレオモードの 2 チャンネル再生と、マルチチャンネルサラウンド再生時のフロントスピーカーを切り替えて再生します。</li> </ul> <p>2 チャンネル再生用のスピーカーの設定をおこなう場合は、“2 チャンネル再生の設定”もおこなってください。(P.225 ページ)</p>

## 5.1ch + Front B:

- 2 台目のフロントスピーカーの接続用に、本機内部のパワーアンプを 2 チャンネル分割り当てます。
  - フロントスピーカー A またはフロントスピーカー B を切り替えて再生します。
- フロントスピーカーの切り替えは、“フロントスピーカー”の設定でおこなってください。(P.225 ページ)



## ■ フロア

### □ レイアウト

フロアスピーカーの位置を選択します。

5ch & SB & FW*1:	基本の 5 チャンネルレイアウトに、サラウンドバックまたはフロントワイドスピーカーを組み合わせたレイアウトです。
5ch & SB*2 (お買い上げ時の設定):	基本の 5 チャンネルレイアウトに、サラウンドバックスピーカーを組み合わせたレイアウトです。
5ch & FW*1:	基本の 5 チャンネルレイアウトに、フロントワイドスピーカーを組み合わせたレイアウトです。
5ch*2:	フロント、センターおよびサラウンドスピーカーを使用する基本的な 5 チャンネルレイアウトです。

\*1 メニューの“アサインモード”の設定が“9.1ch”または“7.1ch”のときに選択できます。(P.210 ページ)

\*2 メニューの“アサインモード”の設定が“9.1ch”、“7.1ch”または“7.1ch/2ch Front”のときに選択できます。(P.210 ページ)

## ■ ハイト

### □ ハイトスピーカー

メインゾーンで使用するハイトおよび天井スピーカーの数を選択します。

無し:	ハイトおよび天井スピーカーを使用しません。
2ch (お買い上げ時の設定):	ハイトまたは天井スピーカーを 1 組(2 台)使用します。
4ch:	ハイトまたは天井スピーカーを 2 組(4 台)使用します。

### □ Dolby スピーカー

メインゾーンで使用する Dolby Atmos Enabled スピーカーの数を選択します。

無し (お買い上げ時の設定):	Dolby Atmos Enabled スピーカーを使用しません。
2ch:	Dolby Atmos Enabled スピーカーを 1 組(2 台)使用します。
4ch:	Dolby Atmos Enabled スピーカーを 2 組(4 台)使用します。



## □ レイアウト

ハイト、天井または Dolby Atmos Enabled スピーカーの位置を選択します。

メニューの“アサインモード”と“フロア” - “レイアウト”の組み合わせによって、選択できるレイアウトが異なります。(“アサインモード”(P.210 ページ)、“フロア” - “レイアウト”(P.212 ページ))

設定のしかた				オーディオ出力端子	
ハイトスピーカー	Dolby スピーカー	ご注意	レイアウト	HEIGHT1	HEIGHT2
無し	無し		-	-	-
2ch	無し		フロントハイト(お買い上げ時の設定)	フロントハイト	-
			トップフロント	トップフロント	-
			トップミドル	トップミドル	-
			トップリア	トップリア	-
			リアハイト	リアハイト	-
4ch	無し	*1	フロントハイト&トップミドル	フロントハイト	トップミドル
			フロントハイト&トップリア	フロントハイト	トップリア
			フロントハイト&リアハイト	フロントハイト	リアハイト
			トップフロント&トップリア	トップフロント	トップリア
			トップフロント&リアハイト	トップフロント	リアハイト
無し	2ch		フロント Dolby	フロント Dolby	-
			サラウンド Dolby	サラウンド Dolby	-
			バック Dolby*2	バック Dolby	-

\*1 メニューの“アサインモード”の設定が“9.1ch”のときに選択できます。

\*2 メニューの“アサインモード”の設定が“9.1ch”、“フロア” - “レイアウト”の設定が“5ch & SB & FW”または“5ch & SB”のときに選択できます。



設定のしかた			オーディオ出力端子		
ハイトスピーカー	Dolby スピーカー	ご注意	レイアウト	HEIGHT1	HEIGHT2
2ch	2ch	*1	フロント Dolby&トッリア	フロント Dolby	トッリア
			フロント Dolby&リアハイト	フロント Dolby	リアハイト
			フロントハイト&S.Dolby	フロントハイト	サラウンド Dolby
			トッフロント&サラウンド Dolby	トッフロント	サラウンド Dolby
無し	4ch	*1	フロント Dolby&サラウンド Dolby	フロント Dolby	サラウンド Dolby

\*1 メニューの“アサインモード”の設定が“9.1ch”のときに選択できます。



## ■ プリアウト

“アサインモード”の設定が“9.1ch”のとき、メインゾーンで使用する外付けのパワーアンプを接続するプリアウト端子を選択します。

メニューの“フロア” - “レイアウト”と“ハイト” - “レイアウト”の組み合わせによって、選択できるプリアウト端子が異なります。

サラウンドバック (お買い上げ時の設定):	サラウンドバックチャンネル(左/右)のプリアウト端子を、外付けのパワーアンプに接続します。
フロントワイド:	フロントワイドチャンネル(左/右)のプリアウト端子を、外付けのパワーアンプに接続します。
フロント:	フロントチャンネル(左/右)のプリアウト端子を、外付けのパワーアンプに接続します。
HEIGHT1 *1:	HEIGHT1 チャンネル(左/右)のプリアウト端子を、外付けのパワーアンプに接続します。
HEIGHT2 *2:	HEIGHT2 チャンネル(左/右)のプリアウト端子を、外付けのパワーアンプに接続します。
サラウンドバック & HEIGHT2 *2:	サラウンドバック/HEIGHT2 チャンネル(左/右)のプリアウト端子を、外付けのパワーアンプに接続します。
フロントワイド & HEIGHT2 *2:	フロントワイド/HEIGHT2 チャンネル(左/右)のプリアウト端子を、外付けのパワーアンプに接続します。

HEIGHT1 & HEIGHT2  
\*1\*2:

HEIGHT1/HEIGHT2 チャンネル(左/右)のプリアウト端子を、外付けのパワーアンプに接続します。

Front & HEIGHT2 \*2:

フロント/HEIGHT2 チャンネル(左/右)のプリアウト端子を、外付けのパワーアンプに接続します。

Front & フロントワイド:

フロント/フロントワイドチャンネル(左/右)のプリアウト端子を、外付けのパワーアンプに接続します。

- \*1 メニューの“ハイト” - “レイアウト”で“HEIGHT1”に設定されたスピーカー名が表示されます。
- \*2 メニューの“ハイト” - “レイアウト”で“HEIGHT2”に設定されたスピーカー名が表示されます。

## ■ 端子の接続確認

“アンプの割り当て”で設定した内容に対して、スピーカー端子やプリアウト端子の接続方法をメニュー画面に表示します。



## スピーカー構成

スピーカーの有無や低音域再生能力によるスピーカーの大きさの分類を選択します。



- “アンプの割り当て”で“HEIGHT1”に割り当てたスピーカーを“無し”に設定した場合、“HEIGHT2”は自動的に“無し”になります。

## ■ フロント

フロントスピーカーの大きさを設定します。

**大**  
(お買い上げ時の設定): 低音域を十分に再生できる大型スピーカーを使用します。

**小:** 低音域の再生能力が十分でない小型スピーカーを使用します。



- “サブウーハー”の設定が“無し”の場合、“フロント”の設定は自動的に“大”になります。
- “フロント”の設定が“小”の場合、“フロント”以外を“大”に設定できません。

## ■ センター

センタースピーカーの有無や大きさを設定します。

**大:** 低音域を十分に再生できる大型スピーカーを使用します。

**小**  
(お買い上げ時の設定): 低音域の再生能力が十分でない小型スピーカーを使用します。

**無し:** センタースピーカーを使用しません。

## ■ サブウーハー

サブウーハーの有無を設定します。

**2台:** サブウーハーを2台使用します。

**1台**  
(お買い上げ時の設定): サブウーハーを1台使用します。

**無し:** サブウーハーを使用しません。



- “サブウーハー”を“無し”に設定しているときに“フロント”を“小”に設定すると、“サブウーハー”の設定は自動的に“1台”になります。





## ■ サラウンド

サラウンドスピーカーの有無や大きさを設定します。

大:	低音域を十分に再生できる大型スピーカーを使用します。
小 (お買い上げ時の設定):	低音域の再生能力が十分でない小型スピーカーを使用します。
無し:	サラウンドスピーカーを使用しません。



- “サラウンド” の設定が “無し” のとき、“サラウンドバック”、“フロントワイド”、“サラウンド Dolby” および “バック Dolby” の設定は自動的に “無し” になります。

## ■ サラウンドバック

サラウンドバックスピーカーの有無や大きさを設定します。

大:	低音域を十分に再生できる大型スピーカーを使用します。
小 (お買い上げ時の設定):	低音域の再生能力が十分でない小型スピーカーを使用します。
無し:	サラウンドバックスピーカーを使用しません。

2 台 (お買い上げ時の設定):	サラウンドバックスピーカーを 2 台使用します。
---------------------	--------------------------

1 台:	サラウンドバックスピーカーを 1 台のみ使用します。この設定を選択したときは、SURROUND BACK の L 端子に接続してください。
------	---



- “サラウンドバック” の設定が “無し” または “1 台” のとき、“バック Dolby” の設定は自動的に “無し” になります。



## ■ フロントワイド

フロントワイドスピーカーの有無や大きさを設定します。

大:	低音域を十分に再生できる大型スピーカーを使用します。
小 (お買い上げ時の設定):	低音域の再生能力が十分でない小型スピーカーを使用します。
無し:	フロントワイドスピーカーを使用しません。

## ■ フロントハイト

フロントハイトスピーカーの有無や大きさを設定します。

大:	低音域を十分に再生できる大型スピーカーを使用します。
小 (お買い上げ時の設定):	低音域の再生能力が十分でない小型スピーカーを使用します。
無し:	フロントハイトスピーカーを使用しません。

## ■ フロントDolby

フロントDolbyスピーカーの有無や大きさを設定します。

大:	低音域を十分に再生できる大型スピーカーを使用します。
小 (お買い上げ時の設定):	低音域の再生能力が十分でない小型スピーカーを使用します。
無し:	フロントDolbyスピーカーを使用しません。

## ■ トップフロント

トップフロントスピーカーの有無や大きさを設定します。

大:	低音域を十分に再生できる大型スピーカーを使用します。
小 (お買い上げ時の設定):	低音域の再生能力が十分でない小型スピーカーを使用します。
無し:	トップフロントスピーカーを使用しません。



## ■ トップミドル

トップミドルスピーカーの有無や大きさを設定します。

大:	低音域を十分に再生できる大型スピーカーを使用します。
小 (お買い上げ時の設定):	低音域の再生能力が十分でない小型スピーカーを使用します。
無し:	トップミドルスピーカーを使用しません。

## ■ サラウンド Dolby

サラウンド Dolby スピーカーの有無や大きさを設定します。

大:	低音域を十分に再生できる大型スピーカーを使用します。
小 (お買い上げ時の設定):	低音域の再生能力が十分でない小型スピーカーを使用します。
無し:	サラウンド Dolby スピーカーを使用しません。

## ■ トップリア

トップリアスピーカーの有無や大きさを設定します。

大:	低音域を十分に再生できる大型スピーカーを使用します。
小 (お買い上げ時の設定):	低音域の再生能力が十分でない小型スピーカーを使用します。
無し:	トップリアスピーカーを使用しません。

## ■ リアハイト

リアハイトスピーカーの有無や大きさを設定します。

大:	低音域を十分に再生できる大型スピーカーを使用します。
小 (お買い上げ時の設定):	低音域の再生能力が十分でない小型スピーカーを使用します。
無し:	リアハイトスピーカーを使用しません。



## ■ バック Dolby

バック Dolby スピーカーの有無や大きさを設定します。

大:	低音域を十分に再生できる大型スピーカーを使用します。
小 (お買い上げ時の設定):	低音域の再生能力が十分でない小型スピーカーを使用します。
無し:	バックドルビースピーカーを使用しません。



- “アンプの割り当て”で“HEIGHT1”に割り当てたスピーカーを“無し”に設定した場合、“HEIGHT2”は自動的に“無し”になります。

## 距離

リスニングポイントからスピーカーまでの距離を設定します。あらかじめリスニングポイントから各スピーカーまでの距離を測定しておいてください。

### ■ 単位

距離の単位を設定します。

メートル (お買い上げ時の設定)

フィート

### ■ ステップ

距離の最小可変幅を設定します。

0.1 m / 0.01 m (お買い上げ時の設定: 0.1 m)

1 ft / 0.1 ft



## ■ 距離を設定します

0.00 m~18.00 m / 0.0 ft~60.0 ft



- メニューの“アンプの割り当て” および“スピーカー構成”の設定により、選択できるスピーカーが異なります。(「アンプの割り当て」(P.210 ページ)、「スピーカー構成」(P.216 ページ))
- お買い上げ時の設定  
フロント左 / フロント右 / F.ハイト左 / F.ハイト右 / F.ワイド左 / F.ワイド右 / センター / フロント Dolby 左 / フロント Dolby 右 / サブウーハー 1 / サブウーハー 2: 3.60 m (12.0 ft)  
上記以外のスピーカー: 3.00 m (10.0 ft)
- 各スピーカーに設定した距離の差は、6.00 m (20.0 ft) 以下になるように設定してください。

## ■ Dolby スピーカーの設定

Dolby Atmos Enabled スピーカーから天井までの距離を設定します。

0.90 m - 3.30 m / 3.0 ft - 11.0 ft

(お買い上げ時の設定: 1.80 m/6.0 ft)



- メニューの“フロント Dolby”、“サラウンド Dolby”または“バック Dolby”の設定が、“スピーカー構成”の“大”または“小”のときに設定できます。

## ■ 初期化

“距離” で設定した内容をお買い上げ時の設定に戻します。



## レベル

リスニングポイントに対して、各スピーカーから出力されるテストトーンの音量が同じになるように設定します。

### ■ テストトーン開始

選択したスピーカーからテストトーンを出力します。  
テストトーンを聞きながら、各スピーカーの音量を調節してください。

---

-12.0 dB~+12.0 dB(お買い上げ時の設定:0.0 dB)

---



- 設定した“レベル”は、すべてのサウンドモードに反映します。
- 入力ソースごとにチャンネルレベルを調節したい場合は、“チャンネルレベル調節”で設定してください。(P.123 ページ)
- 本体の PHONES 端子にヘッドホンを挿入している場合は、“レベル”の設定はできません。

### ■ 初期化

“レベル”で設定した内容をお買い上げ時の設定に戻します。



## クロスオーバー周波数

各スピーカーで再生可能な低音域の下限周波数に合わせて設定します。スピーカーのクロスオーバー周波数については、スピーカーの取扱説明書をご覧ください。

### ■ スピーカーの選択方法

クロスオーバー周波数の設定方法を選択します。

すべて (お買い上げ時の設定):	すべてのスピーカーに対して同じクロスオーバー周波数を設定します。
スピーカー別:	スピーカーごとにクロスオーバー周波数を設定します。

### ■ クロスオーバー周波数を設定します

40 Hz / 60 Hz / 80 Hz / 90 Hz / 100 Hz / 110 Hz / 120 Hz / 150 Hz / 200 Hz / 250 Hz (お買い上げ時の設定: 80 Hz)



- “クロスオーバー周波数”は、メニューの“サブウーハーモード”の設定が“LFE+メイン”のとき、または“小”に設定しているスピーカーがあるときに設定できます。(P.224 ページ)
- クロスオーバー周波数は、通常“80 Hz”に設定してください。小型スピーカーをご使用になる場合は、クロスオーバー周波数をより高い周波数に設定することをおすすめします。例えば、スピーカーの周波数帯域が 250Hz~20kHz の場合は、“250 Hz”に設定してください。
- “小”に設定しているスピーカーからは、クロスオーバー周波数以下の音声をカットして出力します。カットした低音域は、サブウーハーまたはフロントスピーカーから出力します。
- メニューの“サブウーハーモード”の設定により、“スピーカー別”で設定できるスピーカーが異なります。(P.224 ページ)
- “LFE”の場合は、“スピーカー構成”で“小”に設定しているスピーカーの設定ができます。“大”に設定しているスピーカーのときは、“フルバンド”が表示され、設定できません。(P.216 ページ)
- “LFE+メイン”の場合は、“スピーカー構成”の設定に関係なく設定ができます。(P.216 ページ)



## 低音

サブウーハーや LFE 信号の低音域再生に関する設定をします。

### ■ サブウーハーモード

サブウーハーで再生する低音域信号を設定します。

LFE (お買い上げ時の設定):	サブウーハー用の信号に、スピーカーの大きさを“小”に設定しているチャンネルの低音域信号を加えて出力します。
LFE+メイン:	サブウーハー用の信号に、すべてのチャンネルの低音域信号を加えて出力します。



- “サブウーハーモード”は、メニューの“スピーカー構成” - “サブウーハー”の設定が“無し”以外のときに設定できます。(P.216 ページ)
- 音楽ソースや映画ソースを再生して、量感のある低音域が得られるモードを選択してください。
- メニューの“スピーカー構成” - “フロント”と“センター”の設定が“大”で、なおかつ“サブウーハーモード”の設定が“LFE”の場合は、入力信号やサウンドモードによってサブウーハーから音声が出力されない場合があります。(P.216 ページ)常にサブウーハーから低音域を出力したい場合は、“LFE+メイン”に設定してください。

### ■ LFE 用ローパスフィルター

LFE 信号の再生帯域を設定します。サブウーハーでの再生周波数を変更する場合に設定します。

80 Hz / 90 Hz / 100 Hz / 110 Hz / 120 Hz / 150 Hz / 200 Hz / 250 Hz (お買い上げ時の設定: 120 Hz)





## フロントスピーカー

ご使用になるフロントスピーカー A または B を設定します。

<b>A</b> (お買い上げ時の設定):	フロントスピーカー A を使用します。
<b>B:</b>	フロントスピーカー B を使用します。
<b>A+B:</b>	フロントスピーカー A と B の両方を使用します。



- メニューの“アサインモード”の設定が“5.1ch + Front B”のときに設定できます。(P.211 ページ)

## 2チャンネル再生の設定

2チャンネルのダイレクト再生およびステレオ再生時に使用するスピーカーの設定をします。

### ■ 設定

2チャンネルのダイレクト再生およびステレオ再生時に使用するスピーカーの設定をします。

**オート**  
(お買い上げ時の設定): “スピーカー”の設定内容を適用します。  
(P.199 ページ)

**マニュアル:** 2チャンネル再生用のスピーカーの設定をします。この設定を選択した場合は、次の設定をおこなってください。

### ■ フロント

2チャンネル再生用のフロントスピーカーの大きさを設定します。

**大**  
(お買い上げ時の設定): 低音域を十分に再生できる大型スピーカーを使用します。

**小:** 低音域の再生能力が十分でない小型スピーカーを使用します。



- メニューの“スピーカー構成” - “サブウーハー”設定が“無し”のときは、自動的に“大”になります。(P.216 ページ)



## ■ サブウーハー

サブウーハーの有無を設定します。

**有り**  
(お買い上げ時の設定): サブウーハーを使用します。

**無し:** サブウーハーを使用しません。



- メニューの“スピーカー構成” - “サブウーハー”設定が“無し”のときは、自動的に無しになります。(P.216 ページ) また、“フロント”の設定が“小”のときは、自動的に“有り”になります。

## ■ SW モード

サブウーハーで再生する低音域信号を設定します。

**LFE**  
(お買い上げ時の設定): “2 チャンネル再生の設定” - “フロント”の設定を“大”に設定した場合は、サブウーハーから LFE 信号のみを出力します。また、“2 チャンネル再生の設定” - “フロント”の設定を“小”に設定した場合は、LFE 信号にフロントチャンネルの低音域信号を加えて、サブウーハーから出力します。

**LFE+メイン:** LFE 信号に、フロントチャンネルの低音域信号を加えて、サブウーハーから出力します。



- “2 チャンネル再生の設定” - “サブウーハー”の設定が“有り”のときに設定できます。



## ■ クロスオーバー

各チャンネルからサブウーハーに出力する、低音域信号の上限の周波数を設定します。

40 Hz / 60 Hz / 80 Hz / 90 Hz / 100 Hz / 110 Hz / 120 Hz / 150 Hz / 200 Hz / 250 Hz (お買い上げ時の設定: 80 Hz)



- “2チャンネル再生の設定” - “サブウーハー” の設定が “有り” のときに設定できます。
- “2チャンネル再生の設定” - “フロント” の設定が “大” で、“SWモード” の設定が LFE のときは、“フルバンド” が表示され、設定できません。

## ■ 距離フロント左 / 距離フロント右

メインリスニングポイントから各スピーカーまでの距離を設定します。

0.00 m ~ 18.00 m (お買い上げ時の設定: 3.60 m) /  
0.0 ft ~ 60.0 ft (お買い上げ時の設定: 12.0 ft)



- 各スピーカーに設定した距離の差は、6.00メートル(20.0フィート)以下になるように設定してください。

## ■ レベル FL / レベル FR

各チャンネルのレベルを調節します。

-12.0 dB ~ +12.0 dB (お買い上げ時の設定: 0.0 dB)



# ネットワーク

本機をホームネットワーク(LAN)に接続して使用できるようにするためには、ネットワークの設定をおこなう必要があります。DHCP でホームネットワーク(LAN)を構築している場合は、“DHCP”を“オン”に設定します。(お買い上げ時の設定のまま使用してください。)これにより、ホームネットワーク(LAN)を使用できるようになります。各機器に IP アドレスを手動で割り当てている場合は、“IP アドレス”の設定で本機に IP アドレスを割り当て、ゲートウェイアドレスやサブネットマスクなど、ご使用のホームネットワーク(LAN)に関する情報を入力する必要があります。

## 情報

ネットワークの情報を表示します。

フレンドリーネーム / 接続 / SSID / DHCP / IP アドレス / MAC アドレス



- MAC アドレスは、vTuner のアカウント作成時に必要です。

## 接続

ホームネットワーク(LAN)に有線 LAN で接続するか、無線 LAN で接続するかを設定します。有線 LAN でネットワークに接続する場合、LAN ケーブルを接続してから“有線(イーサネット)”を選択してください。無線 LAN でネットワークに接続する場合、“無線(Wi-Fi)”を選び、“Wi-Fi 設定”を設定してください。(P.229 ページ)

### ■ Wi-Fi

本機を有線 LAN を使用してネットワークに接続する場合に、Wi-Fi 機能を停止できます。

有効 (お買い上げ時の設定):	Wi-Fi 機能を使用します。
無効:	Wi-Fi 機能を停止します。



## ■ 接続方法

ホームネットワーク(LAN)に接続する方法を選択します。

有線(イーサネット):	LAN ケーブルを使用して、ネットワークに接続します。
無線(Wi-Fi):	無線 LAN(Wi-Fi)機能を使用して、ネットワークに接続します。



- メニューの“Wi-Fi”の設定が“有効”のときに設定できます。  
([P.228 ページ](#))

## Wi-Fi 設定

無線 LAN(Wi-Fi)ルータとの接続をおこないます。ルータとの接続には次の方法があります。ご家庭の環境に合わせて接続方法を選択してください。

### ■ ネットワーク検索

テレビ画面に表示された接続可能な無線ネットワークの一覧から、接続したいネットワークを選択します。

- 無線ネットワークの一覧から、接続したいネットワークを選ぶ。  
見つからない場合は、“再スキャン”を選択してください。
- パスワードを入力し、“OK”を選ぶ。

### ■ iOS を使用

お手持ちの iOS デバイス(iPhone/iPod/iPad)を使用してネットワークに接続します。iOS デバイスと本機を接続することで、自動的に本機を同じネットワークに接続することができます。

本機と iOS デバイスの接続のしかたは、USB ケーブルを使用する方法と、無線を使用する方法があります。



## □ 無線で接続する場合

1. テレビ画面で“無線接続”を選ぶ。
2. iOS デバイスが無線 LAN(Wi-Fi)ルータに接続していることを確認し、iOS デバイスの Wi-Fi 設定画面の下部にある“新しい AIRPLAY スピーカーを設定...”から“Denon AVR-X4200W”を選ぶ。
3. iOS デバイスの画面で“次へ”をタップする。



- iOS 機器のファームウェアのバージョンが iOS 7 以降に対応している必要があります。

## □ USB ケーブルを使用する場合

1. テレビ画面で“USB ケーブル”を選ぶ。
2. iOS デバイスが無線 LAN(Wi-Fi)ルータに接続していることを確認し、USB ケーブルでフロントパネルの USB 端子に接続する。
3. テレビ画面で“接続”を選ぶ。
4. iOS デバイスの画面に接続のメッセージが表示されたら、“許可”をタップする。



- iOS 機器のファームウェアのバージョンが iOS 5 以降に対応している必要があります。

## ■ WPS ルーター

WPS に対応したルータを使用して接続します。接続のしかたには、プッシュボタン方式と PIN コード方式があります。お手持ちのルータに合わせて、接続方法を選択してください。

### □ プッシュボタン方式で接続する場合

1. テレビ画面で“プッシュボタン”を選ぶ。
2. 接続したいルータの WPS ボタンを押して、WPS モードにする。
  - ボタンを押す時間はルータによって異なります。
3. 2 分以内に、テレビ画面で“接続”を選ぶ。

### □ PIN コード方式で接続する場合

1. テレビ画面で“PIN”を選ぶ。
2. 本機の PIN コードをルータに登録する。



## ■ マニュアル

接続したいネットワーク名(SSID)やパスワードを入力して接続します。

### 1. 次の項目を設定する。

SSID:	無線ネットワーク名(SSID)を入力します。
セキュリティ:	ご使用のアクセスポイントの暗号化設定に合わせて、暗号化方式を選択します。
パスワード:	パスワードを入力します。
デフォルトキー:	デフォルトキーを選択します。 “デフォルトキー”は、“WEP”で暗号化されているネットワークに接続する場合に表示します。

### 2. 設定が終わったら“接続”を選ぶ。



- 無線 LAN 対応のパソコンやタブレットから、本機の無線 LAN (Wi-Fi) の設定をおこなうこともできます。
- ファームウェアのバージョンが iOS 7 以降の機器をご使用になる場合は、“iOS を使用”の「無線で接続する場合」(P.230 ページ)でおこなってください。
  - 本機の電源が入っているときに、本体の DIMMER と STATUS を 3 秒以上長押しする。
  - ディスプレイに “Wi-Fi 機器の Wi-Fi ネットワーク一覧から、 “Connect your Wi-Fi device to Wi-Fi network called “Denon AVR-X4200W” ” と表示されたら、ご使用のパソコンやタブレットの無線 LAN を “Denon AVR-X4200W” に接続する。
  - ブラウザを起動し、URL に “192.168.1.16” を入力する。
  - ブラウザを使用して設定を入力し、“接続” を選び、設定を終了する。



## 詳細な設定

IP アドレスやプロキシの設定をします。

- ブロードバンドルータ(DHCP 機能)をご使用の場合は、本機のお買い上げ時の設定で DHCP 機能が“オン”になっていますので、IP アドレスなどネットワーク接続に必要な情報を自動で設定します。
- DHCP 機能のないネットワークに接続する場合や固定 IP アドレスを割り当てる場合のみ、IP アドレス、サブネットマスク、デフォルトゲートウェイおよび DNS サーバーの情報を設定してください。
- プロキシサーバーを使用してインターネットに接続している場合は、プロキシの設定をしてください。

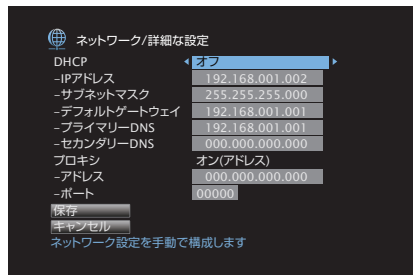

### ■ DHCP

ネットワークへの接続方法を選択します。

オン (お買い上げ時の設定):	ご使用のルータから自動的にネットワーク設定をおこないます。
オフ:	手動でネットワークの設定をします。

### ■ IP アドレス

入力する IP アドレスは下記の範囲で設定してください。

- 下記以外の IP アドレスではネットワークオーディオ機能を使用することはできません。  
 CLASS A: 10.0.0.1~10.255.255.254  
 CLASS B: 172.16.0.1~172.31.255.254  
 CLASS C: 192.168.0.1~192.168.255.254

### ■ サブネットマスク

xDSL モデムやターミナルアダプターを直接本機に接続している場合は、プロバイダから書面などで通知されたサブネットマスクを入力します。通常は 255.255.255.0 を入力します。





## ■ デフォルトゲートウェイ

ゲートウェイ(ルータ)に接続している場合は、その IP アドレスを入力します。

## ■ プライマリー DNS、セカンダリー DNS

プロバイダから書面などで通知された DNS アドレスが 1 つの場合は、“プライマリー DNS” に入力してください。2 つ以上の場合は、“プライマリー DNS” および “セカンダリー DNS” に入力してください。

## ■ プロキシ

インターネットにプロキシサーバーを経由して接続する場合に設定します。

プロキシの設定は、契約しているプロバイダや社内のネットワークなどプロキシサーバーを経由してインターネットに接続している場合のみおこなってください。

オン(アドレス):	アドレスで入力する場合に選択します。
オン(ネーム):	ドメイン名で入力する場合に選択します。
オフ (お買い上げ時の設定):	プロキシサーバーを無効にします。

## ■ ポート

ポート番号を入力します。



- インターネットに接続できない場合は、再度接続や設定を確認してください。(P.77 ページ)
- インターネットの接続についてわからない場合は、ISP(Internet Service Provider)またはパソコン関連販売店にお問い合わせください。



## ネットワークコントロール

電源がスタンバイ状態でのネットワーク機能の設定をします。

**スタンバイ時オフ**  
(お買い上げ時の設定):

スタンバイ時に、ネットワーク機能を停止します。

**常時オン:**

スタンバイ時でも、ネットワーク機能を停止しません。ネットワーク対応のコントローラーを使用して本機を操作できます。



- ウェブコントロール機能や Denon 2015 AVR Remote をご使用になる場合は、“ネットワークコントロール”の設定を“常時オン”にしてご使用ください。

### ご注意

- “ネットワークコントロール”を“常時オン”に設定している場合は、スタンバイ時の待機電力を多く消費します。

## フレンドリーネーム

フレンドリーネームとは、ネットワーク上に表示される本機の名称です。フレンドリーネームをお好みで変更できます。

### ■ フレンドリーネーム

リストからフレンドリーネームを選択します。

“その他”を選択すると、お好みのフレンドリーネームに変更できます。

Home Theater / Living Room / Family Room / Guest Room /  
Kitchen / Dining Room / Master Bedroom / Bedroom / Den /  
Office / その他



- 63文字まで入力できます。  
文字の入力方法については、「キーボード画面で文字を入力する」  
( 163 ページ)をご覧ください。
- お買い上げ時のフレンドリーネームは、“Denon AVR-X4200W”です。

### ■ 初期化

編集したフレンドリーネームをお買い上げ時の設定に戻します。



## 診断

ネットワークの接続を確認します。

### ■ ケーブル接続

LAN ポートの接続の確認をします。

OK

エラー: LAN ケーブルが接続されていません。接続を確認してください。



- 無線 LAN で接続している場合は、“接続 無線(Wi-Fi)” を表示します。

### ■ ルーターアクセス

本機からルータまでの通信の確認をします。

OK

エラー: ルータとの通信に失敗しました。ルータの設定を確認してください。

### ■ インターネットアクセス

本機からインターネット(WAN)のアクセス可否の確認をします。

OK

エラー:

インターネットへの接続に失敗しました。インターネットの接続環境またはルータの設定を確認してください。



## メンテナンスモード

当社のサービスエンジニアやカスタムインストーラーからメンテナンスを受けるときに使用します。

### ご注意

- 当社のサービスエンジニアやカスタムインストーラーから指示があった場合のみ使用してください。



## 一般

その他の設定をします。

### 言語

テレビ画面に表示するメニューの言語を設定します。

日本語 / English (お買い上げ時の設定: 日本語)



• “言語” は、次の操作でも設定できます。この設定中は、メニュー画面を表示しません。ディスプレイの表示を見ながら設定してください。

1. 本機の電源が入っているときに本体の ◀ と ▶ を同時に 3 秒以上長押しする。  
ディスプレイに “\*Video Format <NTSC>” を表示します。
2. 本体の ▽ を押す。  
ディスプレイに “\*GUI Language <JAPANESE>” を表示します。
3. 本体の ◀ または ▶ を押して、言語を設定する。
4. 本体の ENTER を押して、設定を終了する。

### エコ設定

エコモードとオートスタンバイの設定をします。

#### ■ エコモード

本機の電源がオンのときの消費電力を低減できます。

オン: 消費電力を低減します。

オート: 音量に合わせて、自動的に消費電力を低減します。

オフ (お買い上げ時の設定): 消費電力を低減しません。



- 大音量で音声を出力したいときは、“エコモード” を“オフ” に設定することをおすすめします。
- リモコンの ECO ️ を押しても、エコモードを切り替えることができます。



## ■ 電源オン時の設定

電源をオンにしたときのエコモードを設定します。

前回の設定 (お買い上げ時の設定):	前回電源をオフにする前の設定になります。
-----------------------	----------------------

オン:	電源をオンにしたとき、常にエコモードが“オン”になります。
-----	-------------------------------

オート:	電源をオンにしたとき、常にエコモードが“オート”になります。
------	--------------------------------

オフ:	電源をオンにしたとき、常にエコモードが“オフ”になります。
-----	-------------------------------

## ■ オンスクリーン表示

本機の消費電力を、テレビ画面にメーターで表示します。

常時オン:	テレビ画面に常にメーターを表示します。
-------	---------------------

オート (お買い上げ時の設定):	モードの変更時や音量の変更時にメーターを表示します。
---------------------	----------------------------

オフ:	メーターを表示しません。
-----	--------------



## ■ オートスタンバイ

自動的に本機をスタンバイ状態にする設定をします。

### □ メインゾーン

音声や映像の入力がない状態で本機を操作しないときに、自動的にスタンバイ状態にする時間を設定します。スタンバイ状態になる前に、本体のディスプレイとメニュー画面に“オートスタンバイ”を表示します。

60分:	約 60 分後に本機をスタンバイ状態にしません。
30分:	約 30 分後に本機をスタンバイ状態にしません。
15分:	約 15 分後に本機をスタンバイ状態にしません。
オフ (お買い上げ時の設定):	自動的に本機をスタンバイ状態にしません。

## □ ゾーン 2 / ゾーン 3

音声や映像の入力があっても、何も操作が無い状態が続いたとき、ここで設定した時間が経過すると自動で電源が切れます。

8 時間:	約 8 時間後にゾーン 2/ゾーン 3 をスタンバイ状態にします。
4 時間:	約 4 時間後にゾーン 2/ゾーン 3 をスタンバイ状態にします。
2 時間:	約 2 時間後にゾーン 2/ゾーン 3 をスタンバイ状態にします。
オフ (お買い上げ時の設定):	自動的にゾーン 2/ゾーン 3 をスタンバイ状態にしません。



## ゾーン2の設定 / ゾーン3の設定

ゾーン2 およびゾーン3 で再生する音声の設定をします。



- “音量の上限” および “電源オン時の音量” の設定値は、音量の “表示方法” の設定に合わせて表示します。(P.172 ページ)

### ■ 低音

低音を調節します。

-14 dB~+14 dB(お買い上げ時の設定:0 dB)

### ■ 高音

高音を調節します。

-14 dB~+14 dB(お買い上げ時の設定:0 dB)

### ■ ハイパスフィルター

低音が歪んで聞こえるときに、低域成分をカットして出力しません。

オン: 低域成分をカットして出力します。

オフ  
(お買い上げ時の設定): 低域成分をカットしません。

### ■ 左レベル

左チャンネルの出力レベルを調節します。

-12 dB~+12 dB(お買い上げ時の設定:0 dB)

### ■ 右レベル

右チャンネルの出力レベルを調節します。

-12 dB~+12 dB(お買い上げ時の設定:0 dB)

### ■ チャンネル

ステレオで再生するかモノラルで再生するかを設定します。

ステレオ  
(お買い上げ時の設定): ステレオで再生します。

モノラル: モノラルで再生します。





## ■ HDMI オーディオ (ゾーン2のみ)

ゾーン2でHDMIソースを再生するための音声信号形式を選択します。

**無変換**  
(お買い上げ時の設定): 本機に入力したHDMI音声信号のまま、ゾーン2の機器に出力します。

**PCM:** 本機に入力したHDMI音声信号を、ゾーン2のプリアウト端子やスピーカー端子から出力できるようにPCM信号に変換して再生します。

## ■ 音量レベル

音量出力レベルを設定します。

**可変**  
(お買い上げ時の設定): 音量の調節ができます。

**1 - 98**  
(-79.5 dB - 18.0 dB): 音量をお好みのレベルに固定します。リモコンで音量の調節はできません。

## ■ 音量の上限

音量の上限を設定します。

**60(-20 dB) / 70(-10 dB) / 80(0 dB)**  
(お買い上げ時の設定: 70(-10 dB))

**オフ:** 音量の上限を設定しません。



- メニューの“音量レベル”の設定が“可変”のときに設定できます。(P.241 ページ)

## ■ 電源オン時の音量

電源を入れたときの音量を設定します。

**前回の音量**  
(お買い上げ時の設定): 前回使用したときの音量になります。

**消音:** 常に消音状態になります。

**1 - 98**  
(-79.5 dB - 18.0 dB): 設定した音量になります。



- メニューの“音量レベル”の設定が“可変”のときに設定できます。(P.241 ページ)



## ■ ミューティングレベル

ミュート時の音量の減衰量を設定します。

### 消音

(お買い上げ時の設定): 消音状態になります。

**-40 dB:** 現在の音量から 40dB 下げて再生します。

**-20 dB:** 現在の音量から 20dB 下げて再生します。

## ゾーン名の変更

ゾーンの表示名を、お好みの名前に変更します。

### メインゾーン / ゾーン 2 / ゾーン 3

**初期化:** 編集したゾーン名がお買い上げ時の設定に戻ります。



- 10 文字まで入力できます。  
文字の入力方法については、「キーボード画面で文字を入力する」(P.163 ページ)をご覧ください。

## クイックセレクト名の変更

テレビ画面に表示するクイックセレクト名をお好みの名前に変更します。

### Quick Select 1 / Quick Select 2 / Quick Select 3 / Quick Select 4

**初期化:** 編集したクイックセレクト名がお買い上げ時の設定に戻ります。



- 16 文字まで入力できます。  
文字の入力方法については、「キーボード画面で文字を入力する」(P.163 ページ)をご覧ください。



## トリガーアウト1 / トリガーアウト2

トリガーアウトを動作させる条件を選びます。  
トリガーアウト端子の接続方法については、「トリガー出力端子」  
([P.80](#) ページ)をご覧ください。

### □ ゾーン(メインゾーン/ゾーン2/ゾーン3)に対して設定するとき

“オン” に設定されたゾーンの電源に連動して、トリガーアウトが動作します。

### □ 入力ソースに対して設定するとき

“オン” に設定された入力ソースを選択したときにトリガーアウトが動作します。

### □ HDMI モニターに対して設定するとき

“オン” に設定された HDMI モニターを選択したときに、トリガーアウトが動作します。

オン:	出力の条件にします。
---:	出力の条件にしません。

## フロントディスプレイ

本機のディスプレイに関する設定をします。

### ■ ディスプレイの明るさ

本機のディスプレイの明るさを調節します。

通常 (お買い上げ時の設定):	通常の明るさです。
薄暗い:	薄暗くします。
暗い:	暗くします。
消灯:	ディスプレイを消灯します。



- 本体の DIMMER を押しても、ディスプレイの明るさを調節できません。



## ■ チャンネルインジケータ

ディスプレイのチャンネル表示を入力信号表示にするか、出力信号表示にするか設定します。

**入力:** ディスプレイのチャンネル表示を入力信号表示として使用します。

**出力  
(お買い上げ時の設定):** ディスプレイのチャンネル表示を出力信号表示として使用します。



## ファームウェア

アップデートやアップグレードについて、ファームウェアの最新情報の確認や更新を実施します。また、アップデートとアップグレードの通知メッセージ表示の設定をします。

### ■ アップデート

ファームウェアをアップデートします。

アップデート:	アップデートを実行します。アップデートを開始すると、メニュー画面はシャットダウンします。アップデート中は、ディスプレイに進行状況を表示します。
---------	---



- アップデートに失敗しても、本機は自動的にアップデートを再試行します。それでもアップデートできない場合は、次のいずれかのメッセージをディスプレイに表示します。このような場合は、設定やネットワーク環境の確認をおこなった上で、再度アップデートしてください。

ディスプレイ表示	説明
Updating fail	アップデートに失敗しました。
Login failed	サーバーへのログインに失敗しました。
Server is busy	サーバーが混雑しています。しばらく時間をおいてから、やり直してください。
Connection fail	サーバーへの接続に失敗しました。
Download fail	ファームウェアのダウンロードに失敗しました。

### ■ お知らせ POPUP

最新のファームウェアがリリースされている場合、電源をオンにしたときに本機のメニュー画面に通知メッセージを表示します。

通知メッセージは、電源をオンにしたときに約 40 秒間表示します。

#### アップデート

**オン**  
(お買い上げ時の設定): アップデートの通知を表示します。

**オフ:** アップデートの通知を表示しません。

#### アップグレード

**オン**  
(お買い上げ時の設定): アップグレードの通知を表示します。

**オフ:** アップグレードの通知を表示しません。



## ■ 新機能の追加

本機にダウンロード可能な新機能を表示し、アップグレードします。

アップグレードパッケージ:	アップグレードする項目を表示します。
アップグレードステータス:	アップグレードによって追加された機能の一覧を表示します。
アップグレード開始:	アップグレードを実行します。アップグレードを開始すると、メニュー画面をシャットダウンします。アップグレード中は、ディスプレイに経過時間を表示します。



- アップグレードをご利用になる場合の詳細については、当社ホームページをご覧ください。
- お手続きが完了すると、このメニューに“登録完了”と表示され、アップグレードすることができます。お手続きされていない場合は、“-----”を表示します。  
お手続きの際には、この画面に表示されている ID 番号が必要になります。本体の Δ と INFO を 3 秒以上長押しすると、ID 番号をディスプレイに表示させることができます。
- アップグレードができなかった場合は、ディスプレイに“ファームウェア”-“アップデート”と同様のメッセージを表示します。この場合は、ネットワーク環境を確認し、再度アップデートしてください。

### “アップデート” および “新機能の追加” をおこなうときのご注意

- これらの機能を使用するためには、インターネットに接続できる環境と設定が必要です。(P.77 ページ)
- アップデートやアップグレードが終わるまで、絶対に電源を切らないでください。
- アップデートやアップグレードが完了するまでに、1 時間程度の時間がかかります。
- 一旦アップデートやアップグレードを開始すると、本機は完了するまで通常の操作ができなくなります。また、本機に設定したパラメーターなどのバックアップデータを初期化する場合があります。
- アップデートやアップグレード中に更新が失敗した場合は、本体の **⏻** を 5 秒以上長押しするか、電源コードを挿入し直してください。ディスプレイに“Update retry”を表示し、失敗したところから更新を再開します。それでも失敗が続く場合は、ネットワークの環境を確認してください。



- “アップデート” および “新機能の追加” に関する情報は、当社ホームページなどで告知する予定です。



## 情報

本機の設定状態や入力信号などの情報を表示します。

### ■ オーディオ

メインゾーンのオーディオの情報を表示します。

サウンドモード:	設定しているサウンドモード
入力信号:	入力信号の種類
フォーマット:	入力信号のチャンネル数(フロント/サラウンド/LFEの有無)
サンプリング周波数:	入力信号のサンプリング周波数
オフセット:	ダイアログノーマライゼーションの補正値
フラグ:	サラウンドバックチャンネルを含む信号を入力しているときに表示します。入力信号が DTS-ES Matrix のときは "MATRIX"、DTS-ES Discrete 信号などのときは "DISCRETE" を表示します。

### ■ ビデオ

メインゾーンの HDMI 入出力信号や HDMI モニターの情報を表示します。

#### HDMI 信号情報

解像度 / カラースペース / ビット数

#### HDMI モニター 1 / HDMI モニター 2

インターフェース / 対応解像度

### ■ ゾーン

各ゾーンの現在の設定状態を表示します。

メインゾーン:	メインゾーンの設定状態を表示します。表示する内容は、入力ソースによって異なります。
ZONE2:	ゾーン 2 の設定状態を表示します。
ゾーン 3:	ゾーン 3 の設定状態を表示します。

### ■ ファームウェア

バージョン:	現在のファームウェアのバージョン情報を表示します。
DTS バージョン:	現在の DTS バージョンを表示します。



## ■ お知らせ

お知らせを表示します。

また、電源をオンにしたときにお知らせを表示するかしないかを設定します。

### お知らせの表示

**オン**  
(お買い上げ時の設定): 通知メッセージを表示します。

**オフ**: 通知メッセージを表示しません。



- INFO を押すと、現在のソース名、音量、サウンドモード名などを画面下側に表示します。

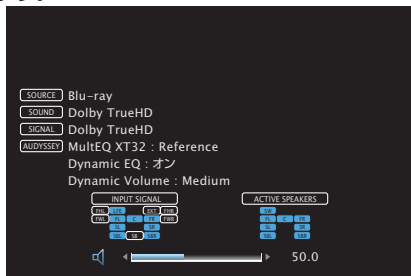

## 使用状況の送信設定

当社は今後の製品改善のために、本機の設定状況や機能の使用状況に関する情報の送信をお願いしております。お客様から送信される情報は今後の製品開発の参考にさせていただきます。

送信される情報は個人を特定する情報は含まれません。この情報は、当社の製品改善目的のためにのみ利用させていただき、第三者へ提供することは決して致しません。

**はい**: 本機の使用状況を情報提供します。

**いいえ**: 本機の使用状況を情報提供しません。





## セットアップロック

設定した内容を変更できないようにロックします。

### ■ セットアップロック

オン: 設定した内容をロックします。

オフ  
(お買い上げ時の設定): 設定した内容をロックしません。



- 設定を解除するときは、“セットアップロック”を“オフ”に設定してください。

#### ご注意

- “セットアップロック”を“オン”に設定すると、“セットアップロック”以外の設定項目は表示しません。



## リモコンで外部機器を操作する

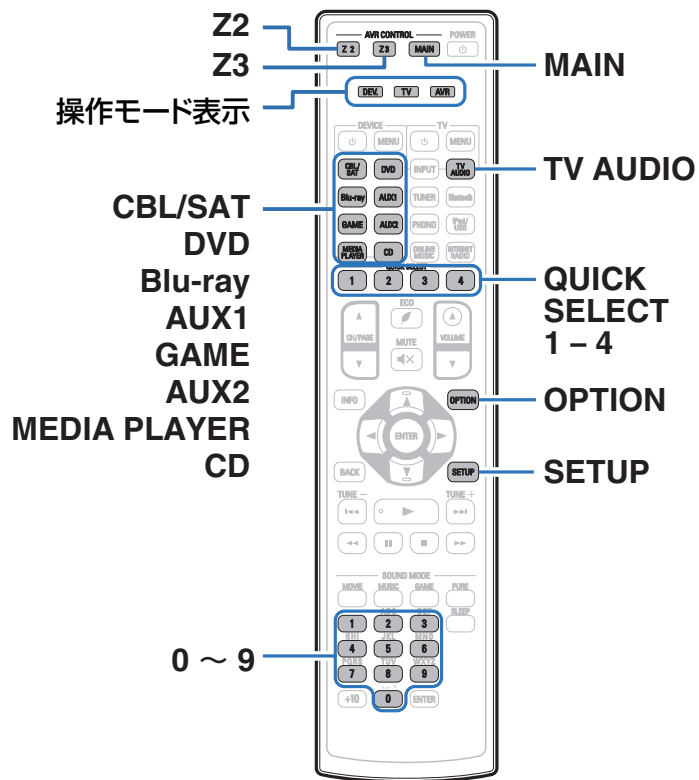

付属のリモコンに外部機器のプリセットコードを登録すると、お手持ちのテレビやDVDプレーヤーなどの操作がおこなえます。



## プリセットコードを登録する

プリセットコードの登録には、Denon 製プレーヤーのプリセットコードを簡単に登録する方法と、各社の機器のプリセット番号を入力して登録する方法の2つがあります。

- 「Denon 製プレーヤーの登録方法」([図 251 ページ](#))
- 「プリセット番号を入力して登録する方法」([図 252 ページ](#))

### ■ Denon 製プレーヤーの登録方法

Denon 製のブルーレイディスクプレーヤー、DVD プレーヤーおよび CD プレーヤーは、次の方法で簡単にプリセットコードの登録ができます。

#### □ ブルーレイディスクプレーヤーを登録する

- 1 Blu-ray と OPTION を、DEV.、TV および AVR 表示が緑色に点滅するまで同時に長押しする。

#### □ DVD プレーヤーを登録する

- 1 DVD と OPTION を、DEV.、TV および AVR 表示が緑色に点滅するまで同時に長押しする。

#### □ CD プレーヤーを登録する

- 1 CD と OPTION を、DEV.、TV および AVR 表示が緑色に点滅するまで同時に長押しする。



## □ 複数のプレイヤーを同時に登録する

- 1 QUICK SELECT 1～4 のいずれかと OPTION を、DEV.、TV および AVR 表示が緑色に点滅するまで同時に長押しする。

同時に登録したい機器			同時押しするボタン
ブルーレイディスクプレイヤー	DVD プレイヤー	CD プレイヤー	
✓	✓		QUICK SELECT 1 および OPTION
✓		✓	QUICK SELECT 2 および OPTION
	✓	✓	QUICK SELECT 3 および OPTION
✓	✓	✓	QUICK SELECT 4 および OPTION

### ご注意

- お手持ちの機器の形式や年式によって、操作できないボタンがあります。このような場合は、「プリセット番号を入力して登録する方法」(P.252 ページ)をお試しください。

## ■ プリセット番号を入力して登録する方法

それぞれの入力ソース切り替えボタンに登録可能な機器のグループは、次の表をご覧ください。登録したい機器のプリセット番号は、別ファイル「Remote Control Preset Codes」で、あらかじめ確認してください。

ボタン	登録可能な機器のグループ
 CBL/SAT	CBL/SAT グループ
 Blu-ray	VCR/PVR グループ、BD/DVD グループ
 GAME	CBL/SAT グループ、VCR/PVR グループ、BD/DVD グループ、オーディオグループ
 MEDIA PLAYER	CBL/SAT グループ
 DVD	VCR/PVR グループ、BD/DVD グループ
 AUX1	CBL/SAT グループ、VCR/PVR グループ、BD/DVD グループ、オーディオグループ
 AUX2	CBL/SAT グループ、VCR/PVR グループ、BD/DVD グループ、オーディオグループ
 CD	オーディオグループ
 TV AUDIO	テレビグループ



- 1 プリセットコードを登録したい入力ソースボタンとSETUPを、DEV.、TVおよびAVR表示が緑色に点滅するまで同時に長押しする。
- 2 リモコンの数字ボタン(0~9)を押して、プリセットコード表に記載してある機器のプリセット番号(5桁)を入力する。



- メーカーによってはプリセットコードを数種類持っています。動作しない場合は別のコードを入力してください。

#### ご注意

- お手持ちの機器の形式や年式によって、操作できないボタンがあります。



## 機器を操作する

外部機器を操作するには、プリセットコードを登録した入力ソースボタンを押してから、次の表のボタンを操作してください。



- 外部機器の操作中は、“DEV.”表示が点灯します。
- テレビの操作中は、“TV”表示が点灯します。
- 本機のメニュー操作をおこなう場合は、MAIN を押してから操作してください。本機を操作中は“AVR”表示が点灯します。

### □ CBL/SAT グループの操作 (衛星放送チューナー(SAT)/ ケーブルテレビ(CBL)/ メディアプレーヤー / IP テレビ)



操作ボタン	機能
DEVICE	電源オン/オフ
DEVICE MENU	メニュー表示
CH/PAGE	チャンネルの切り替え(アップ/ダウン)
INFO	情報表示
OPTION	サブメニュー、オプション
	カーソル操作
ENTER(カーソル)	確定
BACK	戻る
SETUP	ホームメニュー
	チャプターのスキップ
	再生
	早戻し/早送り
	一時停止
	停止
0~9, +10	チャンネルの選択
ENTER(数字ボタン)	3桁の数字の確定



- DEVICE ボタンは機器によっては、電源オフができない場合があります。



## □ テレビグループの操作 (TV)

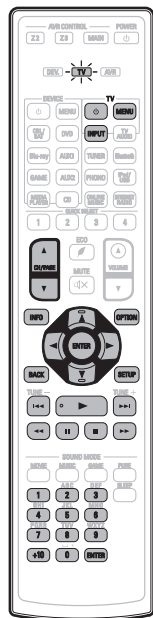

操作ボタン	機能
TV $\phi$	テレビの電源のオン/オフ
TV INPUT	テレビの入力切り替え
TV MENU	テレビのメニュー
CH/PAGE $\blacktriangle$ $\blacktriangledown$	チャンネルの切り替え(アップ/ダウン)
INFO	情報表示
OPTION	サブメニュー、オプション
$\Delta$ $\nabla$ $\triangleleft$ $\triangleright$	カーソル操作
ENTER(カーソル)	確定
BACK	戻る
SETUP	設定
$\lll$ $\lll$ $\lll$ $\lll$	チャプターのスキップ
$\blacktriangleright$	再生
$\lll$ $\lll$ $\lll$ $\lll$	早戻し/早送り
$\parallel$	一時停止
$\blacksquare$	停止
0~9, +10	チャンネルの選択
ENTER(数字ボタン)	3桁の数字の確定

## □ VCR/PVR グループの操作 (ビデオデッキ(VCR)/(デジタルビデオレコーダー(PVR))



操作ボタン	機能
DEVICE $\phi$	電源オン/オフ
DEVICE MENU	メニュー表示
CH/PAGE $\blacktriangle$ $\blacktriangledown$	チャンネルの切り替え(アップ/ダウン)
INFO	情報表示
OPTION	サブメニュー、オプション
$\Delta$ $\nabla$ $\triangleleft$ $\triangleright$	カーソル操作
ENTER	確定
BACK	戻る
SETUP	設定
$\lll$ $\lll$ $\lll$ $\lll$	チャプターのスキップ
$\blacktriangleright$	再生
$\lll$ $\lll$ $\lll$ $\lll$	早戻し/早送り
$\parallel$	一時停止
$\blacksquare$	停止
0~9, +10	タイトルまたはチャプターの選択/チャンネルの選択



- DEVICE  $\phi$  ボタンおよび TV  $\phi$  は機器によっては、電源オフができない場合があります。
- TV  $\phi$  および TV INPUT ボタンは、TV ボタンを押さなくても操作できます。



## □ BD/DVD グループの操作 (ブルーレイディスクプレーヤー / HD DVD プレーヤー / DVD プレーヤー / DVD レコーダー)

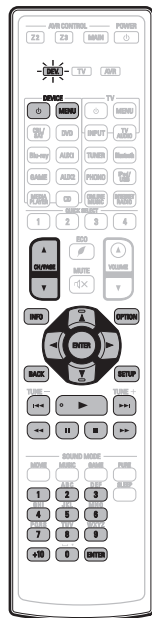

操作ボタン	機能
DEVICE $\phi$	電源オン/オフ
DEVICE MENU	(ポップアップ)メニュー表示
CH/PAGE $\blacktriangle$ / $\blacktriangledown$	チャンネルの切り替え(アップ/ダウン)
INFO	情報表示
OPTION	トップメニュー
$\Delta$ $\nabla$ $\triangleleft$ $\triangleright$	カーソル操作
ENTER	確定
BACK	戻る
SETUP	設定
$\blacktriangleleft\blacktriangleleft\blacktriangleleft$ $\blacktriangleright\blacktriangleright\blacktriangleright$	チャプターのスキップ
$\blacktriangleright$	再生
$\blacktriangleleft\blacktriangleleft$ $\blacktriangleright\blacktriangleright$	早戻し/早送り
$\parallel$	一時停止
$\blacksquare$	停止
0~9, +10	タイトルまたはチャプターの選択/チャンネルの選択

## □ オーディオグループの操作 (CD プレーヤー / CD レコーダー)



操作ボタン	機能
DEVICE $\phi$	電源オン/オフ
INFO	情報表示
$\Delta$ $\nabla$ $\triangleleft$ $\triangleright$	カーソル操作
ENTER	確定
$\blacktriangleleft\blacktriangleleft\blacktriangleleft$ $\blacktriangleright\blacktriangleright\blacktriangleright$	曲のスキップ
$\blacktriangleright$	再生
$\blacktriangleleft\blacktriangleleft$ $\blacktriangleright\blacktriangleright$	早戻し/早送り
$\parallel$	一時停止
$\blacksquare$	停止
0~9, +10	トラックの選択



- DEVICE  $\phi$  ボタンは、機器によっては電源オンのみの動作になる場合があります。(Denon モデルにおいても、機器によっては電源オンのみの操作になる場合があります。)





## 登録したプリセットコードを初期化する

- 1 MAIN と OPTION を、DEV.、TV および AVR 表示が緑色に点滅するまで同時に長押しする。

## リモコンで操作するゾーンを指定する

お使いの条件に合わせてリモコンを使用するゾーンを指定できます。

- 1 MAIN、Z2、Z3 のいずれかと SETUP を、DEV.、TV および AVR 表示が緑色に点滅するまで同時に長押しする。

MAIN:	メインゾーンでのみリモコンを使用しません。
Z2:	メインゾーンとゾーン 2 でリモコンを使用します。
Z3 (お買い上げ時の設定):	すべてのゾーンでリモコンを使用します。

## リモコンの全設定をお買い上げ時の設定に戻す

リモコンのすべての設定がお買い上げ時の設定に戻ります。

- 1 DEVICE MENU を、DEV.、TV および AVR 表示が緑色に点滅するまで同時に長押しする。
- 2 9.8.1 の順に押す。  
DEV.、TV および AVR 表示が 2 回点滅します。  
リモコンのすべての設定がお買い上げ時の設定に戻ります。



## ■ 目次

### こんなときの解決方法

誤って音量が大きくならないようにしたい	259
電源を入れたときの音量を常に同じにしたい	259
常にサブウーハーから音を出したい	259
映画のせりふを聴きやすくしたい	259
小音量再生においても、低音や明瞭さを保ちたい	259
テレビや映画などのコンテンツによる音量差を自動的に調節したい	259
スピーカーの構成や設定を変えたり、スピーカーを買い替えたりした場合に、最適なリスニング環境に設定したい	260
今聴いている音楽に好きな映像を組み合わせたい	260
使っていない入力ソースを消したい	260
ホームパーティーなどのときにすべてのゾーンで同じ音楽を楽しみたい	260
ゲーム機などを本機に接続している場合にビデオ信号の遅延を最小にしたい	260
テレビのリモコンで本機を操作したい	260

### 故障かな？と思ったら

電源が入らない / 電源が切れる	262
リモコンで操作ができない	263
本機のディスプレイが表示されない	263
音がまったく出ない	264
希望する音が出ない	265
音が途切れたり、ノイズが入ったりする	268
テレビに映像が映らない	269
テレビにメニュー画面が表示されない	271
iPod が再生できない	272
USB メモリーが再生できない	273
iPod や USB メモリー内のファイル名が正しく表示されない	274
Bluetooth が再生できない	274
インターネットラジオが再生できない	275
パソコン内や NAS 内の音楽ファイルが再生できない	276
各種オンラインサービスが再生できない	277
HDMI コントロール機能が動作しない	277
無線 LAN ネットワークに接続できない	278
HDMI ZONE2 機能を使用中に機器が正しく動作しない	279



## こんなときの解決方法

### 誤って音量が大きくなりたい

- メニューの“音量の上限”で音量の上限値をあらかじめ設定してください。小さな子供が誤って音量を上げすぎることを防ぎます。ゾーンごとに設定できます。(「音量」[172 ページ](#))、「音量の上限」([241 ページ](#))

### 電源を入れたときの音量を常に同じにしたい

- お買い上げ時の設定では、本機をスタンバイにしたときの音量設定が、次回電源を入れたときに、前回スタンバイにしたときの音量がそのまま適用されます。音量を一定にしたい場合は、メニューの“電源オン時の音量”で、電源を入れたときの音量を設定してください。ゾーンごとに設定できます。(「音量」[172 ページ](#))、「電源オン時の音量」([241 ページ](#))

### 常にサブウーハーから音を出したい

- 入力信号やサウンドモードによってサブウーハーから音が出ない場合があります。メニューの“サブウーハーモード”を“LFE+メイン”に設定すると、常にサブウーハーから音声を出力することができます。(a href="#">224 ページ)

### 映画のせりふを聴きやすくしたい

- メニューの“ダイアログレベルの調節”でレベルを調節してください。(a href="#">165 ページ)

### 小音量再生においても、低音や明瞭さを保ちたい

- メニューの“Dynamic EQ”を“オン”に設定してください。周波数特性を補正することによって、小音量再生のときでも低音を失うことなく、音をはっきり聴くことができます。(a href="#">175 ページ)

### テレビや映画などのコンテンツによる音量差を自動的に調節したい

- メニューの“Dynamic Volume”を設定してください。テレビや映画などで再生するコンテンツ内における音量レベルの変化(静かな音のシーンと大きな音のシーンの間など)をお好みの音量に自動的に調節します。(a href="#">176 ページ)



スピーカーの構成や設置を変えたり、スピーカーを買い替えたりした場合に、最適なリスニング環境に設定したい

- Audyssey®セットアップをおこなってください。新しいリスニング環境に最適なスピーカーの設定を自動でおこないます。(P.199 ページ)

今聴いている音楽に好きな映像を組み合わせたい

- オプションメニューの“ビデオセレクト”を“オン”に設定してください。チューナーや CD、Phono、インターネットラジオ、USB メモリー、Bluetooth の音楽を聴きながら、DVD やセットトップボックスなどお好みの映像ソースを組み合わせることができます。(P.125 ページ)

使っていない入力ソースを消したい

- メニューの“使用ソースの選択”で使用していない入力ソースを設定してください。本体の SOURCE SELECT つまみを回したときに使用していない入力ソースをスキップできます。(P.197 ページ)

ホームパーティーなどのときにすべてのゾーンで同じ音楽を楽しみたい

- オプションメニューの“All Zone Stereo”で“スタート”を選択してください。メインゾーンで再生している音楽をゾーン 2/ゾーン 3 でも同時に再生できます。(P.127 ページ)

ゲーム機などを本機に接続している場合にビデオ信号の遅延を最小にしたい

- ゲーム機側のコントローラーのボタン操作に対し映像が遅れている場合は、メニューの“ビデオモード”を“ゲーム”に設定してください。(P.188 ページ)

テレビのリモコンで本機を操作したい

- テレビの“入力”\* または“HDMI 接続した機器の操作”\* などのメニューに表示された“AV Receiver”を選択します。本機のスマートメニューをテレビに表示します。このスマートメニューは、ご使用のテレビのリモコンで操作できます。

\* ご使用のテレビによって、選択方法が異なります。詳しくはお使いのテレビの取扱説明書をご覧ください。



## 故障かな？と思ったら

最初に次のことを確認してください。

1. 各接続は正しいですか
2. 取扱説明書に従って正しく操作していますか
3. スピーカーやプレーヤーは正しく動作していますか

本機が正しく動作しないときは、該当する症状に従ってチェックしてみてください。

なお、どの症状にも該当しない場合は本機の故障とも考えられますので、お買い上げの販売店にご相談ください。もし、お買い上げの販売店でもおわかりにならない場合は、当社のお客様相談センターまたはお近くの修理相談窓口にご連絡ください。



## ■ 電源が入らない / 電源が切れる

症状	原因 / 対策	関連ページ
電源が入らない。	<ul style="list-style-type: none"> <li>コンセントへの電源プラグの差し込みを点検してください。</li> </ul>	<a href="#">81</a>
電源が自動的に切れる。	<ul style="list-style-type: none"> <li>スリープタイマーが設定されています。再度電源を入れてください。</li> <li>“オートスタンバイ”が設定されています。操作がない状態で一定時間が経過すると、“オートスタンバイ”が動作します。“オートスタンバイ”を無効にするには、メニューの“オートスタンバイ”を“オフ”に設定してください。</li> </ul>	<a href="#">144</a> <a href="#">239</a>
電源が切れ、電源表示が約 2 秒間隔で、赤色に点滅している。	<ul style="list-style-type: none"> <li>機器内部の温度上昇により、保護回路がはたらいています。電源が切れている状態で、1 時間程度待ち、本機の温度が十分下がってから、電源を入れ直してください。</li> <li>本機を風通しの良い場所に設置し直してください。</li> </ul>	<a href="#">309</a> —
電源が切れ、電源表示が約 0.5 秒間隔で、赤色に点滅している。	<ul style="list-style-type: none"> <li>スピーカーの接続を確認してください。スピーカーケーブルの芯線どうしが接触したり、芯線が端子から外れたりして、芯線が本機のリアパネルに接触したため、保護回路がはたらいている可能性があります。電源コードを抜き、芯線をしっかりとよじり直すか、端末処理をするなどしたあとで、接続し直してください。</li> <li>音量を下げて、電源を入れ直してください。</li> <li>本機のアンプ回路が故障しています。電源コードを抜き、当社の修理相談窓口までご連絡ください。</li> </ul>	<a href="#">37</a> <a href="#">83</a> —
電源ボタンを押しても本機の電源がオフにならない。ディスプレイに“ZONE2 On”または“ZONE3 On”と表示される。	<ul style="list-style-type: none"> <li>ゾーン 2 またはゾーン 3 の電源がオンになっています。本機の電源をオフ(スタンバイ)にする場合は、本体の ZONE2 ON/OFF または ZONE3 ON/OFF ボタンを押すか、リモコンの Z2 または Z3 ボタンを押したあとに、POWER  ボタンを押してください。</li> </ul>	—



## ■ リモコンで操作ができない

症状	原因 / 対策	関連ページ
リモコンで操作ができない。	• 乾電池が消耗しています。新しい乾電池と交換してください。	<a href="#">9</a>
	• リモコンは、本機から約 7m および 30° 以内の範囲で操作してください。	<a href="#">9</a>
	• 本機とリモコンの間の障害物を取り除いてください。	—
	• 乾電池の ⊕ と ⊖ を正しくセットしてください。	<a href="#">9</a>
	• 本機のリモコン受光部に強い光(直射日光、インバーター式蛍光灯の光など)があたっています。受光部に強い光があたらない場所に設置してください。	—
	• 操作したいゾーンとリモコンのゾーンの設定が合っていません。MAIN、Z2 または Z3 ボタンを押して、操作するゾーンを選択してください。	<a href="#">161</a>
	• リモコンが外部機器の操作モードになっています。MAIN ボタンを押して、操作モードを AVR にしてください。	<a href="#">254</a>
• 3D 映像機器をご使用の場合、各ユニット間(テレビや 3D 視聴用メガネなど)の赤外線通信の影響によって本機のリモコンが効かなくなることがあります。その場合は、3D 通信の各ユニットの向きと距離を調節して、本機のリモコンの動作に影響がないことを確認してください。	—	

## ■ 本機のディスプレイが表示されない

症状	原因 / 対策	関連ページ
ディスプレイの表示が消える。	• メニューの“ディスプレイの明るさ”を“消灯”以外の設定にしてください。	<a href="#">243</a>
	• サウンドモードが“Pure Direct”になっていると、ディスプレイは消灯します。	<a href="#">130</a>



## ■ 音がまったく出ない

症状	原因 / 対策	関連ページ
スピーカーから音が出ない。	• すべての機器の接続を確認してください。	<a href="#">29</a>
	• 接続ケーブルを奥まで挿してください。	—
	• 入力端子と出力端子を間違えて接続していないか確認してください。	—
	• ケーブルが破損していないか確認してください。	—
	• スピーカーケーブルが正しく接続されていることを確認してください。ケーブルの芯線がスピーカー端子の金属部に接触していることを確認してください。	<a href="#">37</a>
	• スピーカー端子をしっかりと締めてください。また、スピーカー端子がゆるんでいないか確認してください。	<a href="#">37</a>
	• 適切な入力ソースが選択されていることを確認してください。	<a href="#">83</a>
	• 音量を適切な大きさに調節してください。	<a href="#">84</a>
	• ミューティング(消音)モードを解除してください。	<a href="#">84</a>
	• デジタルオーディオ入力端子の設定の確認をおこなってください。	<a href="#">194</a>
	• 接続した機器のデジタル音声出力の設定を確認してください。機器によってはお買い上げ時の設定がオフになっていることがあります。	—
• 本体の PHONES 端子にヘッドホンのプラグを挿入していると、スピーカー端子およびリアアウト端子から音が出なくなります。	—	
DVI-D 接続時に、音声が出ない。	• 本機を DVI-D 端子付きの機器に接続した場合、音声は出力しません。別途、音声の接続をおこなってください。	—





## ■ 希望する音が出ない

症状	原因 / 対策	関連ページ
音量が上がらない。	• 音量の上限値が低く設定されています。メニューの“音量の上限”で上限値を設定してください。	172
	• 入力された音声フォーマットや設定に合わせて適切な音量補正処理をしているため、上限値まで上がらない場合があります。	—
HDMI で接続したときに、音が出ない。	• HDMI 端子の接続を確認してください。	64
	• HDMI の音声信号をスピーカーから出力するときは、メニューの“HDMI オーディオ出力”の設定を“AV アンプ”に設定してください。テレビから出力するときは“テレビ”に設定してください。	183
	• HDMI コントロール機能を使用している場合は、テレビ側のオーディオ出力の設定が AV アンプになっているか確認してください。	141
特定のスピーカーから音が出ない。	• スピーカーケーブルが正しく接続されていることを確認してください。	—
	• メニューの“スピーカー構成”で“無し”以外になっているか確認してください。	216
	• メニューの“アサインモード”の設定を確認してください。	210
	• サウンドモードが“Stereo”および“Virtual”のときは、フロントスピーカーとサブウーハーからのみ音声を出します。	—
サブウーハーから音が出ない。	• サブウーハーの接続を確認してください。	—
	• サブウーハーの電源を入れてください。	—
	• メニューの“スピーカー構成” - “サブウーハー”を“1台”または“2台”に設定してください。	216
	• メニューの“スピーカー構成” - “フロント”の設定が“大”の場合は、入力信号やサウンドモードによってサブウーハーから音声が出力されない場合があります。	216
	• 入力信号にサブウーハー音声信号(LFE)が含まれていない場合、サブウーハーから音声が出力されない場合があります。	224
	• メニューの“サブウーハーモード”を“LFE+メイン”に設定すると、常にサブウーハーから音声を出力することができます。	224
DTS 音声が出力されません。	• 接続した機器のデジタル音声出力の設定が“DTS”になっているか確認してください。	—
	• メニューの“デコードモード”を“オート”または“DTS”にしてください。	198



症状	原因 / 対策	関連ページ
Dolby Atmos、Dolby TrueHD、DTS-HD、Dolby Digital Plus の音声が出力されない。	• HDMI で接続してください。	<a href="#">68</a>
	• 接続した機器のデジタル音声出力の設定を確認してください。機器によってはお買い上げ時の設定が“PCM”になっている場合があります。	—
DTS Neural:X モードが選択できない。	• DTS Neural:X は、ヘッドホン使用時は選択できません。	—
Dolby Surround モードが選択できない。	• ヘッドホン使用時は、Dolby Surround を選択できません。	—
AAC 放送の音が途切れる。	• AAC 放送再生中に再生チャンネル数などの放送内容が切り替わった場合、音声が途中で途切れる場合があります。	—
AAC として再生しない。	• テレビやデジタルチューナーなどによっては、AAC 出力が“オフ”になっていたり、AAC 信号を PCM 信号に変換する設定になっていたりする場合があります。テレビやデジタルチューナーなどの設定画面で、デジタル音声や AAC 出力の設定をご確認ください。詳しくは、各機器の取扱説明書をご覧ください。	—
Audyssey MultEQ® XT32、Audyssey Dynamic EQ®、 Audyssey Dynamic Volume®および Audyssey LFC™が選択できない。	• Audyssey®セットアップを実施していない場合は、選択できません。	<a href="#">199</a>
	• サウンドモードを“Direct”、“Pure Direct”以外に切り替えてください。	<a href="#">130</a>
	• ヘッドホン使用時は選択できません。	—
Audyssey DSX®が選択できない。	• フロントハイトまたはフロントワイドスピーカーを使用している場合に選択できます。	<a href="#">218</a>
	• センタースピーカーを使用している場合に選択できます。	<a href="#">216</a>
	• サラウンドモードを Dolby リスニングモードまたは DTS リスニングモードに切り替えてください。	<a href="#">129</a>
	• ヘッドホン使用時は、Audyssey DSX®を選択できません。	—
	• 入力信号が 2 チャンネルのソースの場合は、設定できません。	—



症状	原因 / 対策	関連ページ
“リストアラー” が選択できない。	• アナログ信号または PCM 信号(サンプリング周波数=44.1/48kHz)が入力されているか確認してください。Dolby Digital や DTS サラウンドなどのマルチチャンネル信号の再生には“リストアラー”を使用することができません。	<a href="#">171</a>
	• サウンドモードを“Direct”、“Pure Direct”以外に切り替えてください。	<a href="#">130</a>
ゾーン 2 またはゾーン 3 用プリアウトやスピーカーから音が出ない。	• ゾーン 2 およびゾーン 3 では、デジタル端子(OPTICAL/COAXIAL)から入力された信号が 2 チャンネル PCM のときに、音声の再生ができます。	—
	• ゾーン 2 では、HDMI 端子から入力された信号が 2 チャンネル PCM のときに音声の再生ができます。入力信号によらずゾーン 2 で音声を再生するには、メニューの“HDMI オーディオ”の設定を“PCM”にしてください。再生機器によっては、この設定をおこなっても再生できない場合があります。この場合は、再生機器側の音声フォーマットを“PCM(2ch)”に設定してください。	<a href="#">241</a>
	• ゾーン 2/ゾーン 3 で Bluetooth の音声を聴く場合、本機と Bluetooth 機器の間に障害物がなく、なおかつ約 10m の範囲内で使用してください。	—



## ■ 音が途切れたり、ノイズが入ったりする

症状	原因 / 対策	関連ページ
インターネットラジオや USB メモリーを再生中に、音が途切れることがある。	• USB メモリーの転送速度が遅いと音が途切れることがあります。	—
	• ネットワークの通信速度が遅いか、ラジオ局が混雑しています。	—
iPhone で通話すると、本機の音声出力にノイズが入る。	• iPhone を本機から 20cm 以上離して通話してください。	—
FM 放送または AM 放送の雑音が多い。	• アンテナの向きや位置を変えてください。	<a href="#">75</a>
	• 本機から AM ループアンテナを外してください。	—
	• 屋外アンテナを使用してください。	<a href="#">75</a>
	• アンテナと他の接続ケーブルを離してください。	<a href="#">75</a>
音が歪んで聴こえる。	• 音量を下げてください。	<a href="#">84</a>
	• エコモードを“オフ”に設定してください。エコモードが“オン”または“オート”のときは、大きな音量を再生すると音声歪むことがあります。	<a href="#">237</a>
Wi-Fi 接続時に音切れがする。	• 周りの電波妨害により再生が途切れたりした場合には、有線 LAN 接続に切り替えてください。	<a href="#">77</a>
	• 特にデータ容量の大きい音楽ファイルを再生するときなどに、ご使用の無線 LAN の環境によっては、再生音が途切れることがあります。その場合は有線 LAN 接続をおこなってください。	<a href="#">229</a>



## ■ テレビに映像が映らない

症状	原因 / 対策	関連ページ
映像が映らない。	• すべての機器の接続を確認してください。	<a href="#">64</a>
	• 接続ケーブルを奥まで挿してください。	—
	• 入力端子と出力端子を間違えて接続していないか確認してください。	—
	• ケーブルが破損していないか確認してください。	—
	• 本機に接続されたテレビの入力端子に入力の設定を合わせてください。	<a href="#">194</a>
	• 適切な入力ソースが選択されていることを確認してください。	<a href="#">83</a>
	• ビデオ入力端子の設定の確認をおこなってください。	<a href="#">194</a>
	• プレーヤーとテレビの解像度が合っていることを確認してください。	<a href="#">247</a>
	• テレビが著作権保護(HDCP)に対応しているか確認してください。HDCP に対応していない機器を接続した場合、映像が正しく出力されません。	<a href="#">285</a>
	• HDCP 2.2 で著作権保護されているコンテンツを楽しむ場合は、HDCP 2.2 に対応した再生機器とテレビをご使用ください。	—
• HDMI 信号をアナログ信号に変換することはできません。アナログ接続をしてください。	<a href="#">286</a>	
• 4K(60/50Hz)の映像を再生したい場合は、HDMI ロゴのある“イーサネット対応ハイスピードHDMIケーブル”または“ハイスピードケーブル”を使用してください。	—	
DVI-D 接続時に、テレビに映像が映らない。	• DVI-D 接続の場合、機器間によってはコピーガード著作権保護(HDCP)によって正しく動作しない場合があります。	<a href="#">285</a>
ゲーム機などの映像がテレビに映らない。	• ゲーム機など特殊な映像信号を入力した場合、ビデオコンバージョン機能が動作しない場合があります。入力した端子と同じ種類のモニター出力端子に接続してください。	—
メニューを表示中に、テレビに映像が映らない。	• 次の映像信号の再生中にメニューを操作すると、メニューの背景に再生映像は表示されません。 <ul style="list-style-type: none"> <li>・ 一部の 3D ビデオコンテンツの映像</li> <li>・ コンピューター解像度(例:VGA)の映像</li> <li>・ 16:9、4:3 以外のアスペクト比の映像</li> <li>・ 4K の映像</li> </ul>	—



症状	原因 / 対策	関連ページ
メインゾーンを使用中に、HDMI ZONE2 の映像出力が途切れる。	<ul style="list-style-type: none"><li>メインゾーンとゾーン 2 を同じ入力ソースにしている場合、メインゾーンを操作すると HDMI ZONE2 の映像が途切れる場合があります。</li></ul>	—





## ■ テレビにメニュー画面が表示されない

症状	原因 / 対策	関連ページ
テレビにメニュー画面や操作内容が表示されない。	<ul style="list-style-type: none"> <li>メニュー画面は、本機と HDMI 接続しているテレビにのみ表示します。本機とテレビをほかの映像出力端子で接続している場合は、本機のディスプレイを見ながら操作してください。</li> </ul>	—
	<ul style="list-style-type: none"> <li>次の映像信号の再生中は、テレビに操作内容は表示されません。               <ul style="list-style-type: none"> <li>一部の 3D ビデオコンテンツの映像</li> <li>コンピューター解像度(例:VGA)の映像</li> <li>16:9、4:3 以外のアスペクト比の映像</li> </ul> </li> </ul>	<a href="#">248</a>
	<ul style="list-style-type: none"> <li>テレビ側で 2D 映像を 3D 映像に変換している場合は、メニュー画面や操作内容を正しく表示しません。</li> </ul>	<a href="#">248</a>
	<ul style="list-style-type: none"> <li>ピュアダイレクト再生モード中は、メニュー画面や操作内容を表示しません。ピュアダイレクト以外のサウンドモードに切り替えてください。</li> </ul>	<a href="#">129</a>
	<ul style="list-style-type: none"> <li>メニューの“TV フォーマット”をご使用のテレビに合わせて設定してください。</li> </ul>	<a href="#">193</a>



## ■ iPod が再生できない

症状	原因 / 対策	関連ページ
iPod が接続できない。	• USB 端子に iPod を接続して使用する場合、対応していない iPod があります。	<a href="#">73</a>
	• iPod の接続に純正以外の USB ケーブルを使用すると、iPod を認識できない場合があります。純正の USB ケーブルを使用してください。	—
iTunes/iPhone/iPod touch/iPad 上に AirPlay のアイコン  が表示されない。	• 本機とパソコン/iPhone/iPod touch/iPad が同一のネットワーク(LAN)に接続されていません。本機と同一の LAN に接続してください。	<a href="#">77</a>
	• iTunes/iPhone/iPod touch/iPad が AirPlay 対応のファームウェアではありません。最新のファームウェアにアップデートしてください。	—
音が出ない。	• iTunes/iPhone/iPod touch/iPad の音量が最小になっています。iTunes/iPhone/iPod touch/iPad の音量と本機の音量は連動しています。適切な値に設定してください。	—
	• AirPlay の再生をしていないか、本機が選択されていません。iTunes/iPhone/iPod touch/iPad の画面で AirPlay アイコン  をクリックして、本機を選択してください。	<a href="#">115</a>
iPhone/iPod touch/iPad で AirPlay 再生時に音が途切れる。	• iPhone/iPod touch/iPad のバックグラウンドで起動しているアプリケーションを終了してから AirPlay 再生をしてください。	—
	• 無線接続で外部の影響を受けている可能性があります。無線 LAN のアクセスポイントからの距離を短くするなどネットワーク環境を変更してください。	—
リモコンで iTunes の再生操作ができない。	• iTunes の“リモートスピーカーから iTunes のコントロールを許可する”の設定を有効にしてください。リモコンで再生/一時停止/スキップ操作ができます。	—





## ■ USB メモリーが再生できない

症状	原因 / 対策	関連ページ
“接続されていません”が表示される。	• 接続不良などで、本機が USB メモリーを認識できない場合があります。USB メモリーを接続し直すなど、接続を確認してください。	<a href="#">73</a>
	• マスストレージクラス対応の USB メモリーに対応しています。	—
	• 本機は、USB ハブを経由した接続はできません。USB メモリーは USB 端子に直接接続してください。	—
	• USB メモリーのフォーマットを FAT16 または FAT32 に設定してください。	—
	• すべての USB メモリーの動作は保証できません。一部の USB メモリーは、認識できない場合があります。また、AC アダプターから電源供給できるタイプの USB 接続対応ポータブルハードディスクを使用する場合は、ハードディスクに AC アダプターを接続して使用してください。	—
USB メモリー内のファイルを表示しない。	• 本機が対応していない形式のファイルは表示しません。	<a href="#">90</a>
	• 本機が表示できるファイルのフォルダ階層は最大 8 階層です。また、1 階層あたり最大 5000 ファイル(フォルダ)です。USB メモリーのフォルダ構成を変更してください。	—
	• USB メモリーに複数のパーティションがある場合、先頭のパーティションのファイルのみを表示します。	—
USB メモリーのファイルを再生できない。	• 本機が対応していないフォーマットで作成されています。本機が対応しているフォーマットを確認してください。	<a href="#">288</a>
	• 著作権保護のかかったファイルを再生しようとしています。本機では、著作権保護のかかったファイルを再生することはできません。	—
	• ファイルサイズが 2MB を超えるアルバムアートを使用している場合、再生できない場合があります。	—



## ■ iPod や USB メモリー内のファイル名が正しく表示されない

症状	原因 / 対策	関連ページ
ファイル名が“...”など、正しく表示されない。	<ul style="list-style-type: none"> <li>本機で表示できない文字は、“.(ピリオド)”に置き換えて表示します。</li> </ul>	—

## ■ Bluetooth が再生できない

症状	原因 / 対策	関連ページ
本機に Bluetooth 機器が接続できない。	Bluetooth 機器の Bluetooth 機能が有効になっていません。Bluetooth 機器の取扱説明書をご覧ください、Bluetooth 機能を有効にしてください。	—
	本機と Bluetooth 機器を近づけてください。	—
	Bluetooth 機器が A2DP プロファイルに対応していない場合、本機と接続できません。	—
	ご使用の Bluetooth 機器の電源を入れ直してから、お試しください。	—
音が途切れる。	本機と Bluetooth 機器を近づけてください。	—
	本機と Bluetooth 機器の間にある障害物を取り除いてください。	—
	電波干渉がおきないように、電子レンジや無線 LAN 機器および他の Bluetooth 機器から本機を離してください。	—
	Bluetooth の再接続操作をおこなってください。	—



## ■ インターネットラジオが再生できない

症状	原因 / 対策	関連ページ
ラジオ局のリストが表示されない。	<ul style="list-style-type: none"> <li>LAN ケーブルが正しく接続されていないか、ネットワークが切断されています。接続状態を確認してください。</li> </ul>	<a href="#">77</a>
	<ul style="list-style-type: none"> <li>ネットワークの診断モードをおこなってください。</li> </ul>	—
インターネットラジオが再生できない。	<ul style="list-style-type: none"> <li>選択したラジオ局が、本機に対応していないフォーマットで放送されています。本機で再生できるフォーマットは、MP3、WMA と AAC です。</li> </ul>	<a href="#">291</a>
	<ul style="list-style-type: none"> <li>ルータのファイアウォールがはたらいています。ファイアウォールの設定を確認してください。</li> </ul>	—
	<ul style="list-style-type: none"> <li>IP アドレスが正しく設定されていません。</li> </ul>	<a href="#">232</a>
	<ul style="list-style-type: none"> <li>ルータの電源が入っているか確認してください。</li> </ul>	—
	<ul style="list-style-type: none"> <li>IP アドレスを自動で取得する場合は、ルータの DHCP サーバー機能を有効にしてください。また、本機の DHCP 設定を“オン”にしてください。</li> </ul>	<a href="#">232</a>
	<ul style="list-style-type: none"> <li>IP アドレスを手動で取得する場合は、本機の IP アドレス、プロキシを設定してください。</li> </ul>	<a href="#">232</a>
	<ul style="list-style-type: none"> <li>時間帯により無音放送になっているラジオ局があります。この場合、音声は出力しません。しばらく経ってから選択するか、別のラジオ局を選択してください。</li> </ul>	<a href="#">107</a>
お気に入り登録したラジオ局に接続できない。	<ul style="list-style-type: none"> <li>ラジオ局がサービスを停止しています。放送中のラジオ局を登録してください。</li> </ul>	—
“接続が途切れました”と表示され、接続できないラジオ局がある。	<ul style="list-style-type: none"> <li>ラジオ局が放送を停止しています。放送中のラジオ局を選択してください。</li> </ul>	—



## ■ パソコン内やNAS内の音楽ファイルが再生できない

症状	原因 / 対策	関連ページ
パソコンに保存してある音楽ファイルが再生できない。	• ファイルが対応しているフォーマット以外で記録されています。対応しているフォーマットで記録してください。	<a href="#">290</a>
	• 本機では、著作権保護のかかったファイルを再生することはできません。	—
	• 本機の USB 端子は、パソコンと接続することはできません。	—
	• メディアの共有設定が正しくありません。本機がパソコンのフォルダにアクセスできるようにメディアの共有設定を変更してください。	<a href="#">111</a>
サーバーが見つからないか、サーバーに接続できない。	• パソコンまたはルータのファイアウォールがはたらいています。接続しているパソコンまたはルータのファイアウォールの設定を確認してください。	—
	• パソコンの電源が入っていません。電源を入れてください。	—
	• サーバーが起動していません。サーバーを起動してください。	—
	• 本機の IP アドレスが正しくありません。本機の IP アドレスを確認してください。	<a href="#">228</a>
パソコン内の音楽ファイルが再生できない。	• 本機の USB 端子にパソコンを接続しても、パソコン内の音楽ファイルは再生できません。パソコンはネットワーク経由で本機に接続してください。	<a href="#">77</a>
パソコン内やNAS内のファイルが表示されません。	• 本機が対応していない形式のファイルは表示しません。	<a href="#">290</a>
NASに保存した曲が再生できない。	• DLNA 準拠のNASをご使用の場合は、NASの設定でDLNAサーバー機能を有効にしてください。	—
	• DLNAに準拠していないNASをご使用の場合は、パソコンを経由して再生してください。また、Windows Media Playerのメディア共有機能設定をおこない、再生対象フォルダにNASを追加してください。	<a href="#">111</a>
	• 接続を制限している場合は、オーディオ機器を接続対象にしてください。	—



## ■ 各種オンラインサービスが再生できない

症状	原因 / 対策	関連ページ
各種オンラインサービスが再生できない。	<ul style="list-style-type: none"> <li>サービスが終了している可能性があります。</li> </ul>	—

## ■ HDMI コントロール機能が動作しない

症状	原因 / 対策	関連ページ
HDMI コントロール機能が動作しない。	<ul style="list-style-type: none"> <li>メニューの“HDMI コントロール”の設定が“オン”になっているか確認してください。</li> </ul>	<a href="#">184</a>
	<ul style="list-style-type: none"> <li>HDMI コントロール機能に対応していない機器は操作できません。また、接続する機器や設定によっては、HDMI コントロール機能が動作しない場合があります。その場合は、外部機器を直接操作してください。</li> </ul>	<a href="#">141</a>
	<ul style="list-style-type: none"> <li>本機に接続しているすべての機器の HDMI コントロール機能の設定が有効になっているか確認してください。</li> </ul>	<a href="#">141</a>
	<ul style="list-style-type: none"> <li>HDMI 機器を追加して接続するなど、接続に関する変更をおこなうと、連動操作が初期化されることがあります。HDMI で接続した機器と本機の電源を入れ直してください。</li> </ul>	<a href="#">141</a>
	<ul style="list-style-type: none"> <li>HDMI MONITOR 2 端子は、HDMI コントロール機能に対応していません。HDMI MONITOR 1 端子を使用してテレビと接続してください。</li> </ul>	<a href="#">64</a>



## ■ 無線 LAN ネットワークに接続できない

症状	原因 / 対策	関連ページ
ネットワークに接続できない。	<ul style="list-style-type: none"> <li>ネットワーク名(SSID)、パスワードおよび暗号化設定が正しく設定できていません。ネットワークの設定と、本機の設定内容を合わせてください。</li> </ul>	<a href="#">231</a>
	<ul style="list-style-type: none"> <li>無線 LAN のアクセスポイントからの距離を短くしたり、障害物をなくしたりして、見通しを良くしてから接続し直してください。また、電子レンジや他のネットワークのアクセスポイントから離して設置してください。</li> </ul>	—
	<ul style="list-style-type: none"> <li>アクセスポイントのチャンネル設定を、他のネットワークで使用しているチャンネルから離して設定してください。</li> </ul>	—
	<ul style="list-style-type: none"> <li>本機は WEP(TSN)との互換性はありません。</li> </ul>	—
WPS 接続ができない。	<ul style="list-style-type: none"> <li>ルータの WPS モードが動作しているか確認してください。</li> </ul>	—
	<ul style="list-style-type: none"> <li>ルータの WPS ボタンを押してから、2 分以内にテレビに表示されている「接続」ボタンを押してください。</li> </ul>	—
	<ul style="list-style-type: none"> <li>WPS2.0 規格に対応したルータ/設定が必要です。暗号化タイプを“無し”、“WPA-PSK (AES)” または WPA2-PSK (AES) に設定してください。</li> </ul>	<a href="#">231</a>
	<ul style="list-style-type: none"> <li>ルータの暗号化方式が WEP/WPA-TKIP/WPA2-TKIP のいずれかの場合は、WPS ボタンを使用して接続することはできません。この場合は“ネットワーク検索”または“手動”の方法で接続してください。</li> </ul>	—
iPhone/iPod touch/iPad を使用したネットワーク接続ができない。	<ul style="list-style-type: none"> <li>iPhone/iPod touch/iPad を最新のファームウェアにアップデートしてください。</li> </ul>	—
	<ul style="list-style-type: none"> <li>USB ケーブルを使用して設定する場合は、iOS 機器のファームウェアのバージョンが iOS 5 以降に対応している必要があります。また、無線接続で設定する場合は、iOS 7 以降に対応している必要があります。</li> </ul>	—



## ■ HDMI ZONE2 機能を使用中に機器が正しく動作しない

症状	原因 / 対策	関連ページ
メインゾーンを使用中に、HDMI ZONE2 の映像出力が途切れる。	<ul style="list-style-type: none"> <li>メインゾーンとゾーン 2 を同じ入力ソースにしている場合、メインゾーンを操作すると HDMI ZONE2 の映像が途切れる場合があります。</li> </ul>	—
HDMI ZONE2 機能を使用中、映像や音声 がゾーン 2 のテレビから 出力されない。	<ul style="list-style-type: none"> <li>ゾーン 2 の電源がオンになっているか確認してください。</li> </ul>	<a href="#">156</a>
	<ul style="list-style-type: none"> <li>ゾーン 2 の入力ソースを確認してください。</li> </ul>	<a href="#">156</a>
	<ul style="list-style-type: none"> <li>フロントパネルの AUX1-HDMI 端子は、HDMI ZONE2 機能に対応していません。</li> </ul>	—
	<ul style="list-style-type: none"> <li>ゾーン 2 では入力信号が HDMI 信号のときのみ再生できます。</li> </ul>	—
	<ul style="list-style-type: none"> <li>テレビが HDMI ZONE2 から出力した音声フォーマットに対応していない場合は、テレビから音声を出力しません。再生機器の音声フォーマットを“PCM”に設定してください。または、メニューの“ゾーン 2 の設定” - “HDMI オーディオ”を“PCM”に設定してください。</li> </ul>	<a href="#">241</a>
HDMI ZONE2 機能を使用 中に、メインゾーンの 音声 PCM で再生さ れる。	<ul style="list-style-type: none"> <li>テレビが入力された映像の解像度に対応していない場合は映像を出力しません。再生機器の出力解像度をテレビが対応している解像度に合わせて設定してください。</li> </ul>	—
	<ul style="list-style-type: none"> <li>メインゾーンとゾーン 2 を同じ入力ソースにしている場合、ゾーン 2 のテレビの仕様に合わせて入力ソースの音声フォーマットを制限することがあります。</li> </ul>	—



## お買い上げ時の設定に戻す

表示が正しくない場合や操作ができない場合などにおこないます。  
各種設定内容がお買い上げ時の設定になります。再度設定をおこなってください。

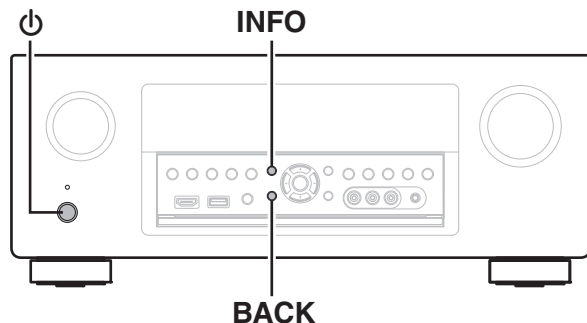

- 1 電源ボタンを押して、電源を切る。
- 2 INFO と BACK を同時に押しながら、電源ボタンを押す。
- 3 ディスプレイに“Initialized”が表示されたら、2つのボタンから指を離す。



- お買い上げ時の設定に戻す前に、ウェブコントロール機能の“セーブ”機能を使用すると、本機の各種設定内容を記憶しておくことができます。(P.150ページ)  
ただし、ネットワークコンテンツのアカウント情報およびお気に入り登録内容は記憶できません。





## 保証と修理について

### ■ 保証書について

- この製品には保証書が添付されております。保証書は、必ず「販売店名・購入日」などの記入を確かめて販売店から受け取っていただき、内容をよくお読みの上、大切に保管してください。
- 保証期間はご購入日から 1 年間です。

### ■ 保証期間中の修理

保証書の記載内容に基づいて修理させていただきます。詳しくは保証書をご覧ください。

#### ご注意

保証書が添付されない場合は有料修理になりますので、ご注意ください。

### ■ 保証期間経過後の修理

修理によって機能が維持できる場合は、お客様のご要望により、有料修理致します。

### ■ 修理料金のしくみ

- 技術料・・・故障した製品を正常に修復するための料金です。技術者の人件費・技術教育費・測定機器などの設備費・一般管理費などが含まれます。
- 部品代・・・修理に使用した部品代金です。その他修理に付帯する部材などを含む場合もあります。
- 出張料・・・製品のある場所へ技術者を派遣する場合の費用です。別途駐車料金をいただく場合があります。

### ■ 補修部品の保有期間

本機の補修用性能部品の保有期間は、製造打ち切り後 8 年です。



## ■ 修理を依頼されるとき

### 修理を依頼される前に

- 取扱説明書の「故障かな?と思ったら」の項目をご確認ください。
- 正しい操作をしていただけずに修理を依頼される場合がありますので、この取扱説明書をお読みいただき、お調べください。

### 修理を依頼されるとき

- 修理お問い合わせ窓口へご相談ください。
- 出張修理をご希望される場合は、別途出張料をご請求させていただきますこととなりますので、あらかじめご了承ください。
- 修理を依頼されるためのために、梱包材は保存しておくことをおすすめします。

## ■ 依頼の際に連絡していただきたい内容

- お名前、ご住所、お電話番号
- 製品名……取扱説明書の表紙に表示しています。
- 製造番号……保証書と製品背面に表示しています。
- できるだけ詳しい故障または異常の内容

## ■ お客様の個人情報の保護について

- お客様にご記入いただいた保証書の控えは、保証期間内のサービス活動およびその後の安全点検活動のために記載内容を利用させていただく場合がございますので、あらかじめご了承ください。
- この商品に添付されている保証書によって、保証書を発行している者(保証責任者)およびそれ以外の事業者に対するお客様の法律上の権利を制限するものではありません。



# HDMI について

High-Definition Multimedia Interface の略で、テレビやアンプなどと接続できる AV 用のデジタルインターフェースです。

HDMI 接続ではアナログの映像伝送で実現できなかったハイビジョン映像の伝送や、ブルーレイディスクプレーヤーで採用された高音質音声フォーマット(Dolby Digital Plus、Dolby TrueHD、DTS-HD、DTS-HD Master Audio)の伝送ができます。

また、従来の接続では、接続する機器間を音声ケーブルと映像ケーブルを使用して接続する必要がありましたが、HDMI 接続では、HDMI ケーブル 1 本で音声信号と映像信号を伝送できます。これにより、ホームシアターシステムで煩雑になりやすい配線をすっきりさせることができます。

本機は次の HDMI 機能に対応しています。

- **Deep Color**

HDMI がサポートしている映像技術です。通常、RGB または YCbCr の各色を 8 ビット(256 階調)ずつで表現するところを、10 ビット(1024 階調)、12 ビット(4096 階調)、16 ビット(65536 階調)で表現することができるため、より高精細な色の表現を可能にします。

HDMI 接続する機器の双方が Deep Color に対応している必要があります。

- **“x.v.Color”**

色の表現がより正確になり、自然で生き生きとした映像を表現することが可能になります。

“x.v.Color” はソニーの登録商標です。

- **3D**

本機は、HDMI 規格の 3D(3 次元)映像信号の入出力に対応しています。3D 映像の再生には本機のほかに、HDMI 規格の 3D 機能に対応しているプレーヤーとテレビが必要です。また、3D 映像をご覧いただくには、別売りの 3D メガネが必要です。

- **4K**

本機は、HDMI 規格の 4K(3840 × 2160 ピクセル)映像信号の入出力に対応しています。

- **Content Type**

この機能は、出力映像の種類(コンテンツ情報)に適した設定を自動でおこないます。

- **Adobe RGB color、Adobe YCC601 color**

Adobe システムズ社が定義した色空間(カラースペース)のことです。従来の RGB よりも広い色空間を持っているため、より鮮明で自然な映像を表現することができます。

- **sYCC601 color**

“x.v.Color” 同様、これらのカラースペースは、従来の RGB よりも広い色空間を定義します。



- **オートリップシンク**

映像と音声のずれを自動的に補正します。  
オートリップシンク機能対応のテレビを使用してください。

- **HDMI パススルー**

本機の電源がスタンバイ状態のときでも HDMI 入力端子から入力された信号を、HDMI 出力端子に接続されたテレビや他の機器に出力します。

- **HDMI コントロール**

本機と HDMI コントロール機能対応のテレビやプレーヤーを HDMI ケーブルで接続し、それぞれの機器の HDMI コントロール機能の設定を有効にすると、機器間で相互に制御することができます。

- **電源オフ連動**  
テレビの電源オフ操作に連動して、本機の電源をオフにできません。
- **音声出力先の切り替え**  
テレビの操作で音声をテレビから出力するか、AV アンプから出力するか切り替えることができます。
- **音量調節**  
テレビの音量調節操作で、本機の音量の調節ができます。
- **入力ソースの切り替え**  
テレビの入力の切り替え操作に連動して、本機の入力ソースが切り替わります。  
プレーヤーを再生すると、本機の入力ソースがそのプレーヤーの入力ソースに切り替わります。

- **ARC(Audio Return Channel(オーディオ・リターン・チャンネル))**

HDMI コントロール制御のもと、テレビの音声信号を HDMI ケーブルを経由して本機に伝送し、本機でテレビの音声を再生する機能です。

ARC 機能のないテレビとの HDMI 接続では、本機に接続した再生機器の映像信号をテレビに伝送することはできても、テレビの音声を本機で再生することはできません。テレビ番組をサラウンド音声で視聴したい場合などには、別途音声ケーブルの接続が必要になります。

これに対し、ARC 機能のあるテレビとの HDMI 接続では、音声ケーブルの接続は不要です。本機とテレビを接続する HDMI ケーブルを通して、テレビの音声信号を本機に入力することができます。この機能により、テレビの音声を本機のサラウンド再生で楽しみいただけます。



## ■ 対応する音声フォーマット

2チャンネルリニア PCM	2チャンネル、32kHz～192kHz、 16/20/24bit
マルチチャンネルリニア PCM	7.1チャンネル、32kHz～192kHz、 16/20/24bit
ビットストリーム	Dolby Digital / DTS / Dolby Atmos / Dolby TrueHD / Dolby Digital Plus / DTS:X / DTS-HD Master Audio / DTS-HD High Resolution Audio / DTS Express / MPEG-2 AAC
DSD	2チャンネル～5.1チャンネル、 2.8224MHz

## ■ 対応する映像信号

- 480i
- 576i
- 720p 60/50Hz
- 1080p 60/50/24Hz
- 480p
- 576p
- 1080i 60/50Hz
- 4K 60/50/30/25/24 Hz

### 著作権保護システムについて

HDMI 接続を通して BD ビデオや DVD ビデオなどのデジタル映像と音声再生するためには、本機とテレビとプレーヤーのすべてが HDCP (High-bandwidth Digital Content Protection System) と呼ばれる著作権保護システムに対応している必要があります。HDCP はデータの暗号化と相手機器の認証からなるコピープロテクション技術です。本機は、HDCP に対応しています。

- HDCP に対応していない機器を接続した場合は、映像と音声を正しく出力できません。お手持ちのテレビやプレーヤーなどについては、それぞれの取扱説明書をご覧ください。



- 本機を Deep Color(ディープ・カラー)、4K、ARC 機能対応の機器と接続する場合は、HDMI ロゴのある“イーサネット対応ハイスピード HDMI ケーブル”を使用してください。



## ビデオコンバージョン機能

本機は、入力された映像信号を、図のように自動的に変換してテレビに出力します。

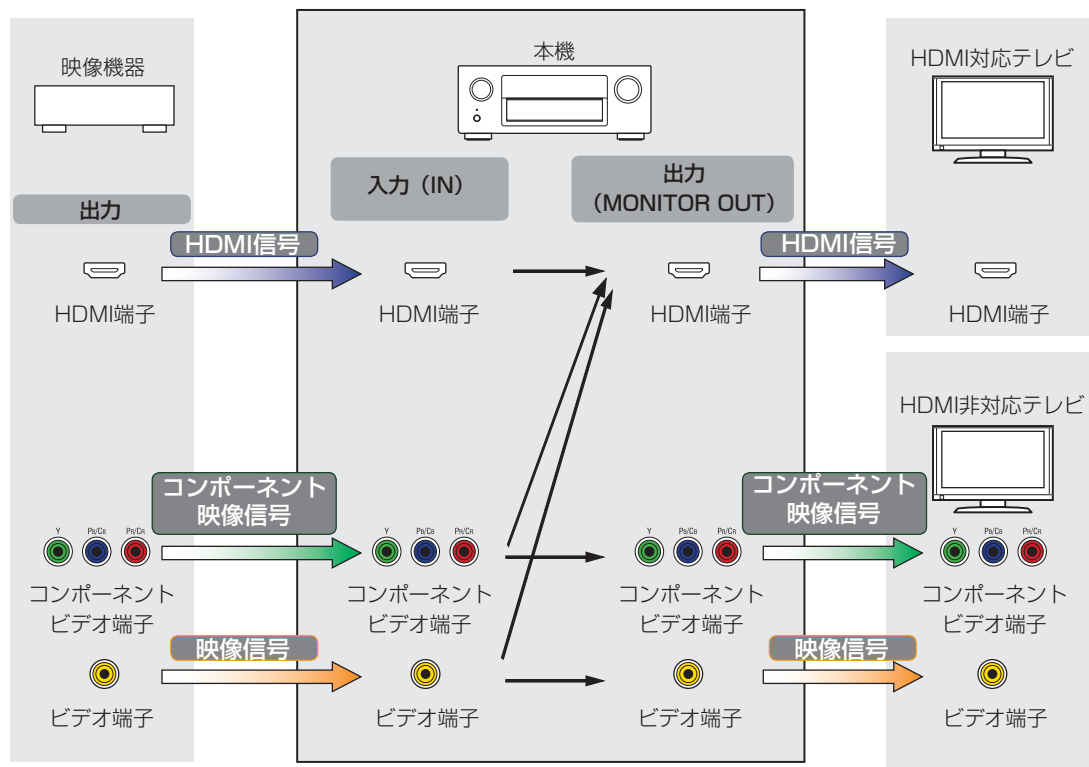

- ビデオコンバージョン機能は、NTSC、PAL、SECAM、NTSC4.43、PAL-N、PAL-M および PAL-60 のフォーマットに準拠しています。



本機では、入力された映像信号を、メニューの“解像度”で設定した解像度に変換してテレビに出力できます。(P.190 ページ)

入力信号	出力信号	HDMI							
		480i/576i	480p/576p	720p	1080i	1080p	1080p 24Hz	4K 30/25/24Hz	4K 60/50Hz
HDMI	480i/576i	✓	✓	✓	✓	✓	✓	✓	✓
	480p/576p		✓	✓	✓	✓	✓	✓	✓
	720p			✓	✓	✓	✓	✓	✓
	1080i			✓	✓	✓	✓	✓	✓
	1080p 24Hz					✓	✓	✓	✓
	1080p					✓	✓	✓	✓
	4K 30/25/24Hz							✓	
	4K 60/50Hz								✓ *
コンポーネントビデオ	480i/576i	✓	✓	✓	✓	✓	✓	✓	✓
	480p/576p		✓	✓	✓	✓	✓	✓	✓
	720p			✓	✓	✓	✓	✓	✓
	1080i			✓	✓	✓	✓	✓	✓
	1080p					✓	✓	✓	✓
ビデオ	480i/576i	✓	✓	✓	✓	✓	✓	✓	✓

\* フロントパネルの HDMI 端子は、YCbCr420 の映像方式のみに対応しています。



## USB メモリーの再生について

- MP3 ID3 タグ(バージョン 2.0)に対応しています。
- 本機では、MP3 ID3 タグのバージョン 2.3 または 2.4 を使用して、アートワークを表示できます。
- WMA META タグに対応しています。
- アルバムアートの画素サイズ(ピクセル)が 500×500(WMA/MP3/WAV/FLAC)または 349×349(MPEG-4 AAC)を超えている場合は、正しく再生できないことがあります。

### ■ 再生できるファイルの仕様

	サンプリング周波数	ビット	拡張子
WMA*1	32/44.1/48kHz	48~192 kbps	.wma
MP3	32/44.1/48kHz	32~320kbps	.mp3
WAV	32/44.1/48/88.2/96/176.4/192kHz	—	.wav
MPEG-4 AAC*1	32/44.1/48kHz	16~320 kbps	.aac/ .m4a/ .mp4
FLAC	32/44.1/48/88.2/96/176.4/192kHz	—	.flac
ALAC*2	32/44.1/48/88.2/96kHz	—	.m4a
DSD	2.8MHz	—	.dsf/ .dff
AIFF	32/44.1/48/88.2/96/176.4/192kHz	—	.aif/ .aiff

\*1 著作権保護のないファイルのみ再生できます。  
インターネット上の有料音楽サイトからダウンロードしたコンテンツには著作権保護がかかっています。また、パソコンで CD などからリッピングする際に WMA でエンコードすると、パソコンの設定により著作権保護がかかる場合があります。

\*2 Copyright [2012] [D&M Holdings, Inc.]  
Apache License Version 2.0(「本ライセンス」)に基づいてライセンスされます。このファイルを使用するためには、本ライセンスに従わなければなりません。本ライセンスのコピーは下記の URL から入手できます。

<http://www.apache.org/licenses/LICENSE-2.0>



- ゾーン 2 では、DSD 信号の再生はできません。





## ■ 再生可能な最大ファイル数とフォルダ数

本機で表示できるフォルダやファイルの制限数は次のとおりです。

項目	メディア	USB メモリー
メモリーの容量		FAT16:2GB、FAT32 :2TB
フォルダの階層数 *1		8 階層
フォルダ数		500
ファイル数 *2		5000

\*1 制限数にはルートフォルダを含みます。

\*2 USB メモリーの容量やファイルサイズにより、許容ファイル数が変わる場合があります。

## Bluetooth 機器の再生について

本機は、次の Bluetooth プロファイルに対応しています。

- A2DP (Advanced Audio Distribution Profile) :  
この規格に対応している Bluetooth 機器を接続すると、モノラルやステレオの音声データを高品質にストリーミング配信することができます。
- AVRCP (Audio/Video Remote Control Profile) :  
この規格に対応している Bluetooth 機器を接続すると、本機から Bluetooth 機器を操作することができます。

## ■ Bluetooth 通信について

本機からの電波放送は、医療機器の操作を妨げることがあります。電波干渉は故障の原因となるため、次の場所では本機と Bluetooth 機器の電源を必ず切ってください。

- 病院、電車、航空機、ガソリンスタンドや可燃性ガスを発生する場所
- 自動ドアや火災報知機の近く



## パソコンやNASに保存されているファイルの再生について

- MP3 ID3 タグ(バージョン 2.0)に対応しています。
- 本機では、MP3 ID3 タグのバージョン 2.3 または 2.4 を使用して、アートワークを表示させることができます。
- WMA META タグに対応しています。
- アルバムアートの画素サイズ(ピクセル)が 500×500(WMA/MP3/WAV/FLAC)または 349×349(MPEG-4 AAC)を超えている場合は、正しく再生できないことがあります。
- ネットワーク経由での音楽ファイルの再生には、そのフォーマットの配信に対応したサーバーまたはサーバーソフトウェアが必要です。

### ■ 再生できるファイルの仕様

	サンプリング周波数	ビットレート	拡張子
WMA*1	32/44.1/48kHz	48~192 kbps	.wma
MP3	32/44.1/48kHz	32~320kbps	.mp3
WAV	32/44.1/48/88.2/96/176.4/192kHz	—	.wav
MPEG-4 AAC*1	32/44.1/48kHz	16~320 kbps	.aac/ .m4a/ .mp4
FLAC	32/44.1/48/88.2/96/176.4/192kHz	—	.flac
ALAC*2	32/44.1/48/88.2/96kHz	—	.m4a
DSD	2.8MHz	—	.dsf/ .dff
AIFF	32/44.1/48/88.2/96/176.4/192kHz	—	.aif/ .aiff

\*1 著作権保護のないファイルのみ再生できます。インターネット上の有料音楽サイトからダウンロードしたコンテンツには著作権保護がかかっています。また、パソコンで CD などからリッピングする際に WMA でエンコードすると、パソコンの設定により著作権保護がかかる場合があります。

\*2 Copyright [2012] [D&M Holdings, Inc.] Apache License Version 2.0(「本ライセンス」)に基づいてライセンスされます。このファイルを使用するためには、本ライセンスに従わなければなりません。本ライセンスのコピーは下記の URL から入手できます。

<http://www.apache.org/licenses/LICENSE-2.0>



- ゾーン 2 では、DSD 信号の再生はできません。



## インターネットラジオの再生について

### ■ 再生できる放送局の仕様

	サンプリング周波数	ビットレート	拡張子
WMA	32/44.1/48kHz	48~192 kbps	.wma
MP3	32/44.1/48kHz	32~320kbps	.mp3
MPEG-4 AAC	32/44.1/48kHz	16~320 kbps	.aac/ .m4a/ .mp4

## パーソナルメモリープラス機能

前回使用していたときの設定内容(入力モード、HDMI 出力モード、サウンドモード、トーンコントロール、チャンネルレベル、MultEQ® XT32、Dynamic EQ、Dynamic Volume、リストアラーやオーディオディレイなど)を入力ソースごとに記憶します。



- “サラウンドパラメーター” の設定は、サウンドモードごとに記憶しません。

## ラストファンクションメモリー

スタンバイにする直前の各種設定を記憶します。



## サウンドモードとチャンネル出力の関係

○ 音声を出力するチャンネル、または設定できるサラウンドパラメーターを示します。

◎ 音声を出力するチャンネルを示します。ただし、メニューの“スピーカー構成”の設定により出力するチャンネルが異なります。(P.216 ページ)

サウンドモード	チャンネル出力													サブウーハー	
	フロント 左/右	センター	サラウンド 左/右	サラウンド バック 左/右	フロント ワイド 左/右	フロント ハイト 左/右	トップ フロント 左/右	トップ ミドル 左/右	トッリア 左/右	リアハイト 左/右	フロント Dolby Atmos Enabled 左/右	サラウンド Dolby Atmos Enabled 左/右	バック Dolby Atmos Enabled 左/右		
Direct/Pure Direct (2チャンネル)	○														◎*7
Direct/Pure Direct (マルチチャンネル)	○	◎	◎	◎*3	◎*3	◎*3	◎*3	◎*3	◎*3	◎*3	◎*3	◎*3	◎*3	◎*3	◎
DSD Direct (2チャンネル)	○														◎*7
DSD Direct (マルチチャンネル)	○	◎	◎												◎
Stereo	○														◎
Multi Ch In	○	◎	◎	◎*3											◎
Dolby Surround *1	○	◎	◎	◎*4		◎	◎	◎	◎	◎	◎	◎	◎	◎	◎
DTS Neural:X *2	○	◎	◎	◎	◎	◎	◎	◎	◎	◎	◎	◎	◎	◎	◎
Audyssey DSX®	○	◎	◎		◎*6	◎*6									◎
Dolby Digital	○	◎	◎												◎
Dolby Digital Plus	○	◎	◎	◎*3	◎*3	◎*3									◎
Dolby TrueHD	○	◎	◎	◎*3	◎*3	◎*3									◎
Dolby Atmos	○	◎	◎	◎	◎		◎	◎	◎	◎	◎	◎	◎	◎	◎
DTS Surround	○	◎	◎	◎											◎
DTS 96/24	○	◎	◎	◎											◎
DTS-HD	○	◎	◎	◎*3	◎*3	◎*3									◎
DTS Express	○	◎	◎	◎											◎
DTS:X	○	◎	◎	◎	◎	◎	◎	◎	◎	◎	◎	◎	◎	◎	◎
MPEG-2 AAC	○	◎	◎												◎
Multi Ch Stereo	○	◎	◎	◎*5	◎*5	◎*5	◎*5	◎*5	◎*5	◎*5	◎*5	◎*5	◎*5	◎*5	◎
Rock Arena	○	◎	◎	◎*5	◎*5	◎*5	◎*5	◎*5	◎*5	◎*5	◎*5	◎*5	◎*5	◎*5	◎
Jazz Club	○	◎	◎	◎*5	◎*5	◎*5	◎*5	◎*5	◎*5	◎*5	◎*5	◎*5	◎*5	◎*5	◎
Mono Movie	○	◎	◎	◎*5	◎*5	◎*5	◎*5	◎*5	◎*5	◎*5	◎*5	◎*5	◎*5	◎*5	◎
Video Game	○	◎	◎	◎*5	◎*5	◎*5	◎*5	◎*5	◎*5	◎*5	◎*5	◎*5	◎*5	◎*5	◎
Matrix	○	◎	◎	◎*5	◎*5	◎*5	◎*5	◎*5	◎*5	◎*5	◎*5	◎*5	◎*5	◎*5	◎
Virtual	○														◎



- \*1 該当するサウンドモードは、“Dolby Surround” およびサウンドモード名に “+Dolby Surround” を含むサウンドモードです。
- \*2 該当するサウンドモードは、“DTS Neural:X” およびサウンドモード名に “+Neural:X” を含むサウンドモードです。
- \*3 入力信号に含まれるチャンネルを出力します。
- \*4 メニューの “スピーカー構成” - “サラウンドバック” の設定が “1 台” に設定されている場合は、音声を出力しません。(☞217 ページ)
- \*5 “サラウンドパラメーター” - “スピーカー選択” の設定で指定されているスピーカーから音声を出力します。(☞170 ページ)
- \*6 “Audyssey DSX®” の設定で指定されているスピーカーから音声を出力します。(☞177 ページ)
- \*7 メニューの “サブウーハーモード” が “LFE+メイン” に設定されている場合に音声を出力します。(☞224 ページ)



# サウンドモードとパラメーター一覧表

サウンドモード	サラウンドパラメーター									
	ダイアログ レベルの調節	サブウーハー レベルの調節	シネマEQ	ラウドネス マネージメント *1	ダイナミック レンジ圧縮 *2	ダイアログ コントロール *3	LFE *4	ディレイタイム	エフェクト レベル	ルームサイズ
Direct/Pure Direct (2チャンネル) *5		○*6		○	○					
Direct/Pure Direct (マルチチャンネル) *5	○	○		○	○		○			
DSD Direct (2チャンネル)		○*6								
DSD Direct (マルチチャンネル) *5	○	○					○			
Stereo		○		○	○					
Multi Ch In	○	○	○				○			
Dolby Surround	○	○	○	○	○					
DTS Neural:X	○	○	○	○	○					
Audyssey DSX®	○	○	○	○	○		○			
Dolby Digital	○	○	○	○	○		○			
Dolby Digital Plus	○	○	○	○	○		○			
Dolby TrueHD	○	○	○	○	○		○			
Dolby Atmos	○	○	○	○	○		○			
DTS Surround	○	○	○		○		○			
DTS 96/24	○	○	○				○			
DTS-HD	○	○	○				○			
DTS Express	○	○	○				○			
DTS:X	○	○	○		○	○	○			
MPEG-2 AAC	○	○	○				○			
Multi Ch Stereo	○	○		○	○		○			
Rock Arena	○	○		○	○		○		○	○
Jazz Club	○	○		○	○		○		○	○
Mono Movie	○	○		○	○		○		○	○
Video Game	○	○		○	○		○		○	○
Matrix	○	○		○	○		○	○		
Virtual	○	○		○	○		○			

\*1~\*6:「サウンドモードとパラメーター一覧表」(P.296 ページ)

サウンドモード	サラウンドパラメーター			トーン コントロール *7	Audyssey					Restorer *10
	スピーカー選択	センターの 広がり	DTS Neural:X		MultEQ® XT32 *8 *11	Dynamic EQ *9	Dynamic Volume *9	Audyssey LFC™ *9	Audyssey DSX®	
Direct/Pure Direct (2チャンネル) *5										
Direct/Pure Direct (マルチチャンネル) *5										
DSD Direct (2チャンネル)										
DSD Direct (マルチチャンネル) *5										
Stereo				○	○	○	○	○		○
Multi Ch In				○	○	○	○	○	○	
Dolby Surround		○		○	○	○	○	○		○
DTS Neural:X				○	○	○	○	○		○
Audyssey DSX®				○	○	○	○	○	○	
Dolby Digital				○	○	○	○	○	○	
Dolby Digital Plus				○	○	○	○	○	○	
Dolby TrueHD				○	○	○	○	○	○	
Dolby Atmos				○	○	○	○	○	○	
DTS Surround				○	○	○	○	○	○	
DTS 96/24				○	○	○	○	○	○	
DTS-HD				○	○	○	○	○	○	
DTS Express				○	○	○	○	○	○	
DTS:X			○	○	○	○	○	○		
MPEG-2 AAC				○	○	○	○	○	○	
Multi Ch Stereo	○			○	○	○	○	○		○
Rock Arena	○			○	○	○	○	○		○
Jazz Club	○			○	○	○	○	○		○
Mono Movie	○			○	○	○	○	○		○
Video Game	○			○	○	○	○	○		○
Matrix	○			○	○	○	○	○		○
Virtual				○	○	○	○	○		○

\*5、\*7～\*11：「サウンドモードとパラメーター一覧表」(P.296 ページ)



- \*1 この項目は、Dolby Digital、Dolby Digital Plus、Dolby TrueHD または Dolby Atmos 信号を再生しているときに選択できます。
- \*2 この項目は、Dolby Digital、Dolby Digital Plus、Dolby TrueHD、Dolby Atmos、DTS:X または DTS 信号を再生しているときに選択できます。
- \*3 この項目は、ダイアログコントロール機能に対応した DTS:X 信号を入力しているときに選択できます。
- \*4 この項目は、Dolby Digital、DTS または DVD オーディオを再生しているときに選択できます。
- \*5 Pure Direct モードで再生中、サラウンドパラメーターは Direct モードと同様になります。
- \*6 メニューの“サブウーハーモード”が“LFE+メイン”に設定されているときに設定できます。(🔍 224 ページ)
- \*7 メニューの“Dynamic EQ”の設定が“オン”のときは設定できません。(🔍 175 ページ)
- \*8 この項目は Audyssey®セットアップ(スピーカーの測定)を実施していない場合は設定できません。
- \*9 メニューの“MultEQ® XT32”の設定が“オフ”のときは設定できません。(🔍 174 ページ)
- \*10 この項目は、入力信号がアナログ、PCM 48kHz または 44.1kHz のときに設定できます。
- \*11 この項目は、48kHz を超えるサンプリング周波数の DTS:X 信号が入力された場合は選択できません。





# 入力信号の種類と対応するサウンドモード

- お買い上げ時に設定されているサウンドモードを示します。
- 選択できるサウンドモードを示します。

サウンドモード	ご注意	2チャンネル信号					マルチチャンネル信号											
		アナログ / PCM	Dolby Digital (+/HD) / MPEG-2 AAC	DTS (-HD)	DSD (Super Audio CD)	PCM マルチ	DTS:X	DTS-HD	DTS Express	DTS ES Dscrt6.1	DTS ES Mtrx6.1	DTS	Dolby Atmos	Dolby TrueHD	Dolby Digital Plus	Dolby Digital (EX)	DSD (Super Audio CD)	MPEG-2 AAC
DTS Surround																		
DTS:X MSTR / DTS:X							●											
DTS-HD MSTR								●*3										
DTS-HD HI RES								●*4										
DTS ES Dscrt6.1	*2								●									
DTS ES Mtrx6.1	*2									●								
DTS Surround											○	○						
DTS 96/24																		
DTS Express									●									
DTS (-HD) + Dolby Surround									○	○	○	○	○					
DTS (-HD) + Neural:X	*11								○	○	○	○	○					
DTS Neural:X	*11	○	○	●	○				○	○	○	○						
Dolby Surround																		
Dolby Atmos *1													●					
Dolby TrueHD													○*6	○				
Dolby Digital+													○*7		○			
Dolby (D+) (HD) + Dolby Surround														●	●	●		
Dolby (D+) (HD) + Neural:X													○*10	○	○			
Dolby Digital																○		
Dolby Surround		○	●	○	○													

\*1～\*7、\*10、\*11 : 「入力信号の種類と対応するサウンドモード」(P.299 ページ)

サウンドモード	ご注意	2チャンネル信号				マルチチャンネル信号													
		アナログ / PCM	Dolby Digital (+/HD) / MPEG-2 AAC	DTS (HD)	DSD (Super Audio CD)	PCM マルチ	DTS:X	DTS-HD	DTS Express	DTS ES Dscrt6.1	DTS ES Mtrx6.1	DTS	Dolby Atmos	Dolby TrueHD	Dolby Digital Plus	Dolby Digital (EX)	DSD (Super Audio CD)	MPEG-2 AAC	
Multi Ch In																			
Multi Ch In						●													●
Multi Ch In + Dolby Surround						○													○
Multi Ch In 7.1	*2					○*9													
Multi Ch In + Neural:X						○													○
Audyssey																			
Audyssey DSX®						○		○	○	○	○	○	○	○*10	○	○	○	○	○
MPEG-2 AAC																			
MPEG-2 AAC																			○
AAC + Dolby Surround																			●
AAC + Neural:X																			○
Direct																			
Direct		○*8	○	○		○	○	○	○	○	○	○	○	○	○	○	○	○	○
DSD Direct					○														○
Pure Direct																			
Pure Direct		○	○	○		○	○	○	○	○	○	○	○	○	○	○	○	○	○
DSD Pure Direct					○														○
オリジナルサウンドモード																			
Multi Ch Stereo		○	○	○	○	○	○	○	○	○	○	○	○	○	○	○	○	○	○
Rock Arena		○	○	○	○	○	○	○	○	○	○	○	○	○*10	○	○	○	○	○
Jazz Club		○	○	○	○	○	○	○	○	○	○	○	○	○*10	○	○	○	○	○
Mono Movie		○	○	○	○	○	○	○	○	○	○	○	○	○*10	○	○	○	○	○
Video Game		○	○	○	○	○	○	○	○	○	○	○	○	○*10	○	○	○	○	○
Matrix		○	○	○	○	○	○	○	○	○	○	○	○	○*10	○	○	○	○	○
Virtual		○	○	○	○	○	○	○	○	○	○	○	○	○*10	○	○	○	○	○
Stereo																			
Stereo		●	○	○	●	○	○	○	○	○	○	○	○	○	○	○	○	○	○

\*2、\*8～\*10：「入力信号の種類と対応するサウンドモード」(P.299 ページ)



- \*1 サラウンドバック、フロントワイド、フロントハイト、トップフロント、トップミドル、トップリア、リアハイト、フロント Dolby、サラウンド Dolby またはバック Dolby スピーカーを使用しているときに選択できます。
- \*2 サラウンドバックスピーカーを使用しているときに選択できます。
- \*3 この項目は、入力信号が DTS-HD Master Audio の場合に選択できます。
- \*4 この項目は、入力信号が DTS-HD Hi Resolution の場合に選択できます。
- \*5 この項目は、入力信号が DTS 96/24 の場合に選択できます。
- \*6 Dolby Atmos 信号に Dolby TrueHD 信号が含まれている場合に選択できます。
- \*7 Dolby Atmos 信号に Dolby Digital Plus 信号が含まれている場合に選択できます。
- \*8 お買い上げ時の AirPlay 再生のサウンドモードは、“Direct”です。
- \*9 この項目は、入力信号にサラウンドバックを含む場合に選択できます。
- \*10 Dolby Atmos 信号に Dolby TrueHD 信号、または Dolby Digital Plus 信号が含まれている場合に選択できます。
- \*11 この項目は、48kHz を超えるサンプリング周波数の DTS(-HD)信号が入力された場合は選択できません。



## 用語の解説

### ■ Audyssey

#### Audyssey Dynamic EQ®

Dynamic EQ は、人間の聴覚や部屋の音響特性を考慮し、音量レベルを下げた際に発生する音質の低下を防ぐ技術です。

Audyssey Dynamic EQ®は、Audyssey MultEQ® XT32 技術と連動することによりすべての音量レベルに対して最適なバランスの音質をすべてのリスナーに提供します。

#### Audyssey Dynamic Surround Expansion(A-DSX)

Audyssey DSX®は、既存の 5.1 チャンネルシステムに新しいチャンネルを加えることによりサラウンド効果・印象を高め、より大きなサラウンド空間を実現する新しいサラウンド拡張技術です。

人間の聴覚特性の研究で、サラウンド効果を高める要素として大きく 2 つのポイントがあげられます。最も重要なポイントは臨場感のあるサラウンド空間の構成にはフロント(前方向)部分に横の広がり(ワイドチャンネル)をすることです。次に重要なポイントとしてはサラウンド空間に奥行き感を作るためには認知(聴くことができる)音響信号でフロント(前方向)部分に高さの広がり(ハイトチャンネル)をすることとされています。

Audyssey DSX®はこの 2 つの重要な要素からワイドチャンネル、ハイトチャンネルそれぞれペアで作り出します。また Audyssey DSX®は単純にチャンネルを追加するだけではなく、既存のフロントやサラウンド、サラウンドバックとの組み合わせることでさらに効果を高める “Surround Envelopment Processing” という技術を開発し Audyssey DSX®の中に取り入れています。



## Audyssey Dynamic Volume®

Dynamic Volume は、テレビや映画など再生されるコンテンツ内における音量レベルの変化(静かな音のシーンと大きな音のシーンの間など)をユーザーの好みの音量設定値に自動的に調節する技術です。また、Audyssey Dynamic Volume®の技術をアルゴリズムの中に取り込むことにより音量レベルの調節時やテレビチャンネルの切り替え時、ステレオコンテンツからサラウンドコンテンツなどの切り替え時でも低域特性や音質バランス、サラウンド効果、ダイアログの明瞭さを保っています。

## Audyssey LFC™(Low Frequency Containment)

Audyssey LFC™は、隣や下の部屋に低音や振動が漏れることを抑制します。リアルタイムに入力信号を解析して、壁や床、天井を通り抜けるような低音を抑えると同時に、音響心理的アプローチを用いた低域補正処理をおこなうことで、隣や下の部屋に低音が響き渡ることなく、コンテンツ本来の低域を楽しめます。

## Audyssey MultEQ® XT32

Audyssey MultEQ® XT32 は、広いリスニングエリア内のどのリスナーにも最適なリスニング環境を提供する補正技術です。Audyssey MultEQ® XT32 は、複数位置での測定に基づいて、時間特性と周波数特性の双方を補正すると共に、全自動でサラウンドシステムセットアップを実行します。

## ■ Dolby

### Dolby Atmos

映画館で最初に導入された Dolby Atmos は、ホームシアターに新しい革命的なサウンド体験をもたらします。Dolby Atmos は既存のサラウンドとは異なり、三次元空間を独立した動きのあるサウンド(またはオブジェクト)を、よりクリアで、より正確に配置することが可能です。Dolby Atmos は、リスナーの上方に音場を導入したことで、自然でリアルなサウンド体験を実現し、リスナーをストーリーに引き込みます。

### Dolby Atmos Stream

Dolby Atmos のコンテンツは、Blu-ray ディスクやストリーミングメディアから、Dolby Digital Plus または Dolby TrueHD 方式で提供されます。Dolby Atmos 信号には、音の位置が記録されているメタデータが含まれています。これにより、あらゆるスピーカー構成のホームシアター環境でも最適な音像再生になるように調節されます。



## Dolby Digital

Dolby Digital は、ドルビーラボラトリーズにより開発されたマルチチャンネルデジタル信号フォーマットです。

再生チャンネルは、フロント 3 チャンネル (FL, FR, C) とサラウンド 2 チャンネル (SL, SR)、低音域専用の LFE チャンネルの合計 5.1 チャンネルで構成されています。

このため、チャンネル間のクロストークもなく、音の遠近感、移動感、定位感など立体感のある音場をリアルに再現することができます。AV ルームでの映画ソフト再生においても、リアルで圧倒的な臨場感を生み出します。

## Dolby Digital Plus

Dolby Digital Plus は、Dolby Digital を改良した信号フォーマットで、最大 7.1 チャンネルのデジタルディスクリット音声対応とともに、データビットレートに余裕を持たせることにより音質の向上が図られています。従来の Dolby Digital に対して上位互換であるため、ソース信号や再生機器の状況に応じて、より柔軟性の高い運用が可能となっています。

## Dolby Surround

Dolby サラウンドは 2 チャンネルや 5.1 チャンネル、7.1 チャンネルのコンテンツをあなたのサラウンド環境に合わせてアップミックスし再生する次世代のサラウンドテクノロジーです。Dolby サラウンドは Dolby Atmos を再生できるシステムだけではなく、従来のスピーカーレイアウトにも互換性があります。

## Dolby Speaker Technology (Dolby Atmos Enabled スピーカー)

Dolby Atmos Enabled スピーカーは、天井にスピーカーを設置する代わりに、天井に向け音を出し再生音を反射させ、頭上からの音を実現させることができる技術を搭載したスピーカーです。このスピーカーはスピーカードライバーが上向きに取り付けられている独特な構造と特別な信号処理機能を持っています。従来のスピーカーと一体になっているものや従来のスピーカーの上に載せて使うものがあります。従来のスピーカーシステムと同様のスピーカー設置環境のまま Dolby Atmos と Dolby サラウンドの再生環境を提供します。

## Dolby TrueHD

Dolby TrueHD は、ドルビーラボラトリーズの高精細音声技術で、ロスレス符号化技術を用いることによりマスター音声の忠実な再現を可能としています。

このフォーマットはサンプリング周波数 96kHz/24bit では最大 8 チャンネル、サンプリング周波数 192kHz/24bit では最大 6 チャンネルの音声に対応しており、特に音質を重視したアプリケーションに採用されています。



## ■ DTS

### ダイアログコントロール

ダイアログコントロールは、映画のせりふや音楽のボーカルの音声を収録しているオブジェクトの音量のみを好きな音量に調節する技術です。ダイアログコントロール対応の DTS:X 信号が入力されたときに設定できます。

### DTS

Digital Theater System の略で、DTS 社が開発したデジタル音声システムです。DTS 対応アンプなどと接続して再生すると、映画館のような正確な音場定位と臨場感のある音響効果が得られます。

### DTS 96/24

DTS 96/24 は、DVD-Video 上でサンプリング周波数 96kHz/量子化ビット数 24bit の高音質再生を可能としたデジタル音声フォーマットです。チャンネル数は 5.1 チャンネルとなります。

### DTS Digital Surround

DTS™ Digital Surround は、DTS 社の標準デジタルサラウンドフォーマットで、サンプリング周波数が 44.1kHz または 48kHz、再生チャンネル数が最大 5.1 チャンネルのデジタルディスクリットサラウンド音声フォーマットです。

### DTS-ES™ Discrete 6.1

DTS-ES™ Discrete 6.1 は、DTS デジタルサラウンド音声に加えてサラウンドバックチャンネルを追加した 6.1 チャンネルのデジタルディスクリット音声フォーマットです。デコーダーに応じて従来の 5.1 チャンネル音声としてデコードすることも可能です。

### DTS-ES™ Matrix 6.1

DTS-ES™ Matrix 6.1 は、DTS デジタルサラウンド音声にサラウンドバックチャンネルをマトリクスエンコードにて挿入した 6.1 チャンネル音声フォーマットです。デコーダーに応じて従来の 5.1 チャンネル音声としてデコードすることも可能です。

### DTS Express

DTS Express は、最大 5.1 チャンネルの 24kbps～256kbps までのロービットレートをサポートする音声フォーマットです。

### DTS-HD

ブルーレイディスクのオプション音声として採用された、従来の DTS をさらに高音質・高機能化したデジタル音声技術です。多チャンネル、高データ転送速度、高サンプリング周波数やロスレス・オーディオ再生をサポートしています。ブルーレイディスクでは、最大 7.1 チャンネルまで対応しています。



### DTS-HD High Resolution Audio

DTS-HD High Resolution Audio は、従来の DTS、DTS-ES、DTS 96/24 フォーマットを改良した信号フォーマットで、サンプリング周波数の 96kHz/48kHz 対応に加えて最大 7.1 チャンネルのデジタルディスクリート音声に対応しています。余裕のあるデータビットレートによって高音質化を図っています。また、この信号フォーマットには従来の 5.1 チャンネル DTS デジタルサラウンドのデータも含んでいるため、従来製品とも完全な互換性があります。

### DTS-HD Master Audio

DTS-HD Master Audio は、DTS 社のロスレス音声フォーマットです。サンプリング周波数 96kHz/24bit では最大 8 チャンネル、サンプリング周波数 192kHz/24bit では最大 6 チャンネルに対応しています。また、従来の DTS デジタルサラウンド 5.1 チャンネルのデータも含むため従来製品との完全な互換性を有しています。

### DTS:X

DTS:X はリスニングポジションを包み込むようにスピーカーを配置することで、立体的な音場空間を再現します。また、オブジェクトとして記録された音像がスピーカー間をスムーズに移動することで、自然でリアルなサウンド体験を実現します。

### DTS Neural:X

DTS Neural:X は 2 チャンネルや 5.1 チャンネル、7.1 チャンネルのコンテンツを、お使いのサラウンド環境に合わせてアップミックスし再生します。DTS:X のコンテンツだけでなく、従来のコンテンツでも、立体感あふれるサラウンドをお楽しみいただけます。





## ■ 音声

### ALAC (Apple Lossless Audio Codec)

アップル社が開発した音声データ可逆圧縮方式のコーデックです。iTunes や iPhone、iPod で再生できます。約 60～70% に圧縮されたデータを完全に元どりのデータに再現します。

### FLAC (Free Lossless Audio Codec)

可逆圧縮方式のフリーの音声ファイルフォーマットです。可逆圧縮のため、原音からの音質の劣化がありません。

FLAC のライセンスについては、次のとおりです。

Copyright (C) 2000, 2001, 2002, 2003, 2004, 2005, 2006, 2007, 2008, 2009 Josh Coalson

Redistribution and use in source and binary forms, with or without modification, are permitted provided that the following conditions are met:

- Redistributions of source code must retain the above copyright notice, this list of conditions and the following disclaimer.
- Redistributions in binary form must reproduce the above copyright notice, this list of conditions and the following disclaimer in the documentation and/or other materials provided with the distribution.
- Neither the name of the Xiph.org Foundation nor the names of its contributors may be used to endorse or promote products derived from this software without specific prior written permission.

THIS SOFTWARE IS PROVIDED BY THE COPYRIGHT HOLDERS AND CONTRIBUTORS "AS IS" AND ANY EXPRESS OR IMPLIED WARRANTIES, INCLUDING, BUT NOT LIMITED TO, THE IMPLIED WARRANTIES OF MERCHANTABILITY AND FITNESS FOR A PARTICULAR PURPOSE ARE DISCLAIMED. IN NO EVENT SHALL THE FOUNDATION OR CONTRIBUTORS BE LIABLE FOR ANY DIRECT, INDIRECT, INCIDENTAL, SPECIAL, EXEMPLARY, OR CONSEQUENTIAL DAMAGES (INCLUDING, BUT NOT LIMITED TO, PROCUREMENT OF SUBSTITUTE GOODS OR SERVICES; LOSS OF USE, DATA, OR PROFITS; OR BUSINESS INTERRUPTION) HOWEVER CAUSED AND ON ANY THEORY OF LIABILITY, WHETHER IN CONTRACT, STRICT LIABILITY, OR TORT (INCLUDING NEGLIGENCE OR OTHERWISE) ARISING IN ANY WAY OUT OF THE USE OF THIS SOFTWARE, EVEN IF ADVISED OF THE POSSIBILITY OF SUCH DAMAGE.

### LFE

Low Frequency Effect の略で、低音部の効果音を強調するための出力チャンネルです。20Hz～120Hz の重低音を出力することで、サラウンド音声に迫力を加えることができます。

### MP3 (MPEG Audio Layer-3)

音声データ圧縮方式の 1 つで、国際的な標準規格です。映像圧縮方式の「MPEG-1」に採用されています。音楽 CD 並の音質を保ったままデータ量を約 1/11 に圧縮できます。



## MPEG-2 AAC

MPEG-2 AAC(Advanced Audio Coding)は、MPEG (Moving Picture Experts Group)により開発されたマルチチャンネル音声フォーマットです。

高音質・高圧縮率を確保できることが特長です。

MPEG-2 AACにより地上デジタル放送やBS デジタル放送などで配信される高音質音楽番組やマルチチャンネル音声の映画など、臨場感あふれるサラウンド再生が楽しめます。

### 【米国におけるパテントナンバー】

08/937,950	5,579,430	5,299,238
5848391	08/678,666	5,299,239
5,291,557	98/03037	5,299,240
5,451,954	97/02875	5,197,087
5 400 433	97/02874	5,490,170
5,222,189	98/03036	5,264,846
5,357,594	5,227,788	5,268,685
5 752 225	5,285,498	5,375,189
5,394,473	5,481,614	5,581,654
5,583,962	5,592,584	05-183,988
5,274,740	5,781,888	5,548,574
5,633,981	08/039,478	08/506,729
5 297 236	08/211,547	08/576,495
4,914,701	5,703,999	5,717,821
5,235,671	08/557,046	08/392,756
07/640,550	08/894,844	

## MPEG(Moving Picture Experts Group)、MPEG-2、MPEG-4

デジタル圧縮形式として映像や音声を符号化するために使用される規格群の名前です。ビデオの規格には、“MPEG-1 Video”、“MPEG-2 Video”、“MPEG-4 Visual”、“MPEG-4 AVC” などがあります。音声の規格には、“MPEG-1 Audio”、“MPEG-2 Audio”、“MPEG-4 AAC” などがあります。

### WMA(Windows Media Audio)

米国 Microsoft Corporation によって開発された音声圧縮技術です。

WMA データは、Windows Media® Player を使用してエンコード(符号化)することができます。

WMA ファイルは、米国 Microsoft Corporation より認証を受けたアプリケーションを使用してエンコードしてください。もし、認証されていないアプリケーションを使用すると、正しく動作しないことがあります。

### サンプリング周波数

サンプリングとは、音の波(アナログ信号)を一定時間の間隔で刻み、刻まれた波の高さを数値化(デジタル信号化)することです。

1秒間に刻む回数をサンプリング周波数といい、この数値が大きいほど原音に近い音を再現できます。



## スピーカーインピーダンス

交流抵抗値のことで  $\Omega$  (オーム) という単位であらわします。  
この値が小さいほど大きな電力が得られます。

## ダイアログノーマライゼーション機能

Dolby Digital, Dolby Digital Plus, Dolby TrueHD, Dolby Atmos, DTS または DTS-HD ソースの再生中、自動的に動作します。

この機能は、プログラムソースごとに異なる標準信号レベルを自動的に補正します。

## ダイナミックレンジ

機器が出すノイズに埋もれてしまわない最小音と、音割れしない最大音との音量差のことです。

## ダウンミックス

サラウンド音声のチャンネル数を、より少ないチャンネル数に変換して再生する機能です。

## ■ 映像

### ISF

ISF (Imaging Science Foundation) は、設置条件に合わせたキャリブレーション調整が可能な映像技術者の認定をおこなっている団体です。また、機器の映像性能を最適化するための品質基準の制定もおこなっています。

### プログレッシブ(順次走査)

映像の 1 フレームを 1 つの画像として表示する映像信号の走査方式です。インターレース方式に比べ画像のちらつきやにじみが少ない映像を再生できます。



## ■ ネットワーク

### AirPlay

iTunes または iPhone、iPod touch、iPad に収録されているコンテンツをネットワーク経由で対応する機器に転送(再生)する機能です。

### DLNA

DLNA および DLNA CERTIFIED は、Digital Living Network Alliance の商標/サービスマークです。コンテンツには DLNA CERTIFIED<sup>®</sup>製品と適合しないものがある可能性があります。

### vTuner

インターネットラジオの無料オンラインコンテンツサービスです。

本サービスに関するお問い合わせは、下記 vTuner のサイトまでお願いします。

vTuner ホームページ:

<http://www.radiodion.com>

本製品は、Nothing Else Matters Software and BridgeCo の知的財産権により保護されています。当該技術の本製品以外での使用または配布は、Nothing Else Matters Software and BridgeCo の許諾がない限り禁止されています。

### WEP Key(ネットワークキー)

データ通信をおこなう際にデータを暗号化するために使用する鍵情報です。本機はデータの暗号化/復号化とともに同一の WEP キー(ネットワークキー)を用いるため、通信する相手と同一の WEP キーを設定する必要があります。

### Wi-Fi<sup>®</sup>

無線 LAN の互換性接続を保証する団体「Wi-Fi Alliance」の相互接続性テストを合格していることを示します。

### WPA(Wi-Fi Protected Access)

Wi-Fi アライアンスが策定したセキュリティ規格です。従来の SSID(ネットワーク名)や WEP キー(ネットワークキー)に加えて、ユーザー認証機能や暗号化プロトコルを採用して、セキュリティを強化しています。

### WPA2(Wi-Fi Protected Access 2)

Wi-Fi アライアンスが策定した WPA の新バージョンです。WPA と比べ、より強力な AES 暗号に対応しています。



## WPA-PSK/WPA2-PSK(Pre-shared Key)

あらかじめ設定した文字列が無線 LAN アクセスポイントとクライアントで一致した場合、相互認証をおこなう簡易認証の方式です。

## WPS(Wi-Fi Protected Setup)

無線 LAN 機器の接続とセキュリティ設定を簡単に実行するために Wi-Fi アライアンスが策定した規格です。

## ネットワーク名(SSID:Security Set Identifier)

無線 LAN のネットワークを構成するとき、混信やデータの盗難などを防ぐために、グループ分けをします。このグループ分けを「SSID (ネットワーク名)」でおこないます。さらにセキュリティ強化のために、WEP キーを設定し、「SSID」と WEP キーが一致しないと通信できないようになっています。簡易ネットワークを構成する場合に適しています。

## ■ その他

### Denon Link HD

Denon Link HD では、ブルーレイディスクを再生時に Denon Link HD 接続した AV アンプのクロックを使用し、ジッターの少ない HDMI 伝送がおこなえます。

### HDCP

機器間でデジタル信号を送受信する際に信号を暗号化し、コンテンツが不正にコピーされるのを防止する著作権保護技術の 1 つです。

### メインゾーン

本機が設置されている部屋をメインゾーンと呼びます。

### ペアリング

ペアリング(登録)とは、Bluetooth 機器と本機を接続するために必要な操作です。ペアリングすると互いの機器が認証し合うので、混線することなく接続できます。はじめて Bluetooth 機器を接続する場合は、最初に本機と本機に接続する Bluetooth 機器をペアリングする必要があります。

### 保護回路

何らかの原因で過負荷や過電圧、高温状態などの異常が起きたときに、電源内部の部品が破損するのを防止する機能です。



## 登録商標について

Made for



iPod



iPhone



AirPlay

"Made for iPod" and "Made for iPhone" mean that an electronic accessory has been designed to connect specifically to iPod, or iPhone, respectively, and has been certified by the developer to meet Apple performance standards.

Apple is not responsible for the operation of this device or its compliance with safety and regulatory standards. Please note that the use of this accessory with iPod, or iPhone, may affect wireless performance. AirPlay, iPad, iPhone, iPod, iPod classic, iPod nano, iPod shuffle and iPod touch are trademarks of Apple Inc., registered in the U.S. and other countries.

- iPhone, iPod, iPod classic, iPod nano, iPod shuffle および iPod touch は、著作権のないコンテンツまたは法的に複製、再生を許諾されたコンテンツを個人が私的に複製、再生するために使用許諾されるものです。著作権の侵害は法律上禁止されています。

**AUDYSSEY**

MULTEQ XT32  
DYNAMIC VOLUME

**AUDYSSEY**

DSX  
LFC

本機は、Audyssey Laboratories™からのライセンス契約に基づき製造されています。米国共同で外国特許審議中。Audyssey MultEQ® XT32、Audyssey Dynamic EQ®, Audyssey Dynamic Volume®, Audyssey DSX®および Audyssey LFC™は、Audyssey Laboratories の登録商標です。



Bluetooth®のワードマークおよびロゴは、Bluetooth SIG, Inc.が所有する登録商標であり、D&M Holdings Inc.はこれらのマークをライセンスに基づいて使用しています。その他の商標および商標名は、それぞれの所有者に帰属します。

**DOLBY**

ドルビーラボラトリーズからの実施権に基づき製造されています。Dolby, Dolby Atmos, Dolby Audio, Dolby Digital Plus, Pro Logic およびダブル D 記号は、ドルビーラボラトリーズの商標です。





本機は DTS, Inc. からのライセンス契約に基づき製造されています。米国特許第 5,956,674 号、5,974,380 号、5,978,762 号、6,487,535 号、6,226,616 号、7,212,872 号、7,272,567 号、7,668,723 号、7,392,195 号、7,930,184 号、7,333,929 号、7,548,853 号、7,003,467 号、7,283,634 号その他、米国内および国外特許もしくは特許出願物。DTS のロゴ、シンボル、DTS および DTS Neo:X | 11.1 は DTS, Inc. の商標または登録商標です。製品にはソフトウェアが含まれています。© DTS, Inc. 著作権所有。



HDMI および HDMI の High-Definition Multimedia Interface および HDMI ロゴは、米国およびその他の国における商標または HDMI Licensing LLC の商標または登録商標です。

This item incorporates copy protection technology that is protected by U.S. patents and other intellectual property rights of Rovi Corporation. Reverse engineering and disassembly are prohibited.



Wi-Fi CERTIFIED ロゴは、Wi-Fi Alliance の登録商標です。無線 LAN の互換性接続を保証する団体「Wi-Fi Alliance」の相互接続性テストを合格していることを示します。



Adobe、Adobe ロゴ、および Reader は、Adobe Systems Incorporated (アドビシステムズ社) の米国ならびにその他の国における登録商標または商標です。



# 主な仕様

## ■ オーディオ部

### ・ パワーアンプ部

定格出力:

フロント:

125W + 125W(負荷 8Ω、20Hz~20kHz T.H.D. 0.05%)

165W + 165W(負荷 6Ω、1kHz T.H.D. 0.7%)

センター:

125W(負荷 8Ω、20Hz~20kHz T.H.D. 0.05%)

165W(負荷 6Ω、1kHz T.H.D. 0.7%)

サラウンド:

125W + 125W(負荷 8Ω、20Hz~20kHz T.H.D. 0.05%)

165W + 165W(負荷 6Ω、1kHz T.H.D. 0.7%)

サラウンドバック/フロントワイド/ハイト 1:

125W + 125W(負荷 8Ω、20Hz~20kHz T.H.D. 0.05%)

165W + 165W(負荷 6Ω、1kHz T.H.D. 0.7%)

実用最大出力:

195W + 195W(負荷 6Ω、1kHz T.H.D. 10% 2チャンネル駆動 JEITA)

235W(負荷 6Ω、1kHz T.H.D. 10% 1チャンネル駆動 JEITA)

ダイナミックパワー:

130W×2チャンネル(8Ω)

190W×2チャンネル(4Ω)

出力端子:

4~16Ω





## • アナログ部

入力感度/入力インピーダンス:	200mV/47k $\Omega$
周波数特性:	10Hz~100kHz:+1,-3dB(Direct モード時)
S/N 比:	102dB(IHF-A, Direct モード時)
ひずみ率:	0.005%(20Hz~20kHz)(Direct モード時)
定格出力:	1.2V

## • デジタル部

D/A 出力:	定格出力 — 2V(0dB 再生時) 全高調波ひずみ率 — 0.008%(1kHz, 0dB) S/N 比 — 102dB ダイナミックレンジ — 100dB
デジタル入力:	フォーマット — デジタルオーディオインターフェース

## • フォノ・イコライザー部

入力感度:	2.5 mV
RIAA 偏差:	$\pm 1$ dB(20Hz~20kHz)
S/N 比:	74dB(IHF-A)
ひずみ率:	0.03%(1kHz, 3V 出力時)



## ■ ビデオ部

### • 標準ビデオ端子

入出力レベル/インピーダンス: 1Vp-p, 75Ω  
周波数特性: 5Hz~10MHz: 0, -3dB

### • コンポーネントビデオ端子

入出力レベル/インピーダンス: Y 信号: 1Vp-p/75Ω  
P<sub>B</sub>/C<sub>B</sub> 信号: 0.7Vp-p/75Ω  
P<sub>R</sub>/C<sub>R</sub> 信号: 0.7Vp-p/75Ω  
周波数特性: 5Hz~60MHz: 0, -3dB

## ■ チューナー部

受信周波数範囲:

[FM]

76.0MHz~95.0MHz

[AM]

522kHz~1629kHz

実用感度:

1.2μV(12.8dBf)

18μV

50dB 感度:

モノ: 2.8μV(20.2dBf)

S/N 比:

モノ: 70dB(IHF-A, Direct モード時)  
ステレオ: 67dB(IHF-A, Direct モード時)

ひずみ率:

モノ: 0.7%(1kHz)  
ステレオ: 1.0%(1kHz)



## ■ 無線 LAN 部

ネットワーク種類(無線 LAN 規格):	IEEE 802.11b 準拠 IEEE 802.11g 準拠 IEEE 802.11n 準拠 (Wi-Fi®準拠)*1
セキュリティ:	WEP 64bit, WEP 128bit WPA/WPA2-PSK(AES) WPA/WPA2-PSK(TKIP)
無線周波数:	2.4GHz
チャンネル数:	1 ~ 13 チャンネル

\*1 Wi-Fi®準拠とは、無線 LAN の相互接続性を保証する団体「WiFi Alliance」の相互接続性テストに合格していることを示します。



## ■ Bluetooth 部

通信システム:	Bluetooth バージョン 2.1+EDR (Enhanced Data Rate)
送信出力	最大 2.5mW(Class2)
最大通信範囲:	見通し距離 約 10m*2
周波数帯域:	2.4GHz 帯域
変調方式:	FHSS (Frequency-Hopping Spread Spectrum)
対応プロファイル:	A2DP(Advanced Audio Distribution Profile) 1.2 AVRCP(Audio Video Remote Control Profile) 1.4
対応コーデック:	SBC, AAC
伝送範囲(A2DP):	20Hz~20,000Hz

\*2 実際の通信範囲は機器間の障害物、電子レンジの電磁波、静電気、コードレスフォン、受信感度、アンテナの性能、操作システム、アプリケーションソフトウェアなどの影響により異なります。

## ■ 総合

電源:	AC100V、50/60Hz
消費電力:	670W
スタンバイ時の消費電力:	0.1 W
CEC スタンバイ時の消費電力:	0.5 W
ネットワークスタンバイ時の消費電力:	2.7 W

JEITA:(社)電子情報技術産業協会(略称:JEITA)が制定した規格です。  
仕様および外観は改良のため、予告なく変更することがあります。



## ■ 寸法(単位:mm)

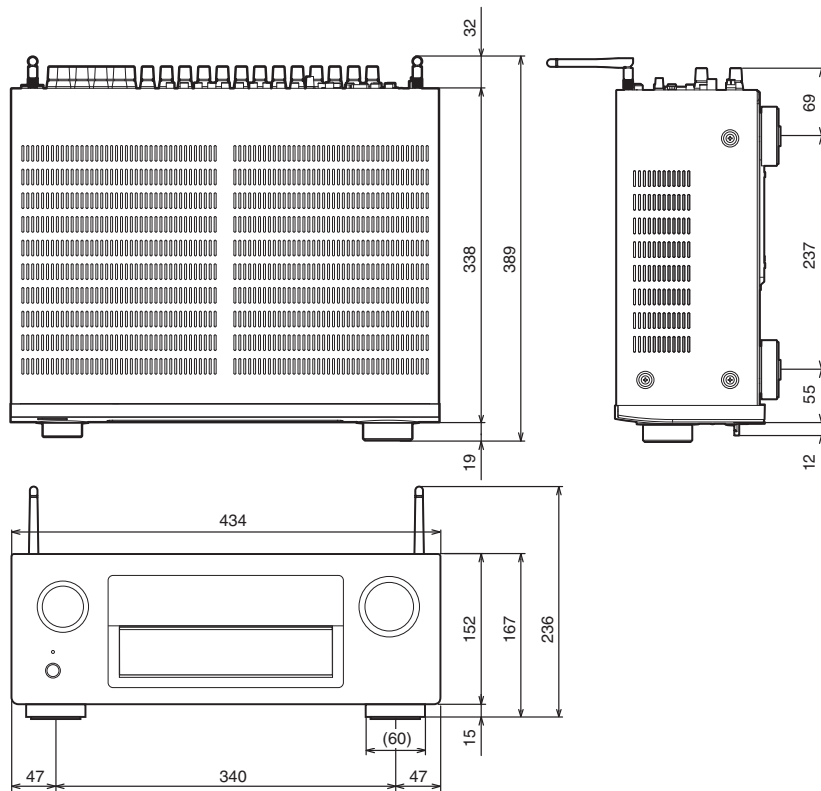

## ■ 質量:12.6kg

## 索引

## 数字

3D .....	283
4K .....	283
5.1 チャンネル .....	34, 43
7.1 チャンネル .....	33, 44

## A

AirPlay .....	114
All Zone Stereo .....	127
Audyssey DSX® .....	300
Audyssey Dynamic EQ® .....	300
Audyssey Dynamic Volume® ....	301
Audyssey MultEQ® XT32 .....	301
Audyssey®セットアップ .....	199
Audyssey の設定 .....	174, 201

## B

Bluetooth 機器 .....	94
--------------------	----

## D

Denon Link HD .....	309
DLNA .....	308
Dolby Atmos .....	301
DTS サウンドモード .....	133, 303
DVD プレーヤー .....	69, 84

## F

FM/AM アンテナ .....	75, 99
------------------	--------

## H

HDCP .....	285
HDMI コントロール .....	141, 184

## I

iPod .....	73, 85
iPod ブラウズモード .....	87

## J

JPEG .....	90, 110
------------	---------

## N

NAS .....	110
-----------	-----

## P

PCM マルチチャンネルサウンドモード .....	134
---------------------------	-----

## U

USB メモリー .....	73, 90
----------------	--------

## W

Wi-Fi の設定 .....	229
-----------------	-----

## い

一般の設定 .....	160, 237
インターネットラジオ .....	106

## う

ウェブコントロール .....	149
-----------------	-----



## え

衛星放送チューナー .....	68
映像の設定 .....	158, 180
エコモード .....	237

## お

オーディオの設定 .....	158, 165
オートサウンドモード .....	135
オートスタンバイ .....	239
お買い上げ時の設定に戻す .....	280
お気に入り .....	119, 120
オリジナルサウンドモード .....	135
音声フォーマット 285, 288, 290, 291	
音量 .....	84, 123

## か

外部コントロール機器 .....	79
------------------	----

## く

クイックセレクトプラス機能 .....	146
---------------------	-----

## け

ケーブルテレビ .....	68
ゲーム機 .....	71

## こ

故障かな?と思ったら .....	261
こんなときの解決方法 .....	259

## さ

サウンドモード .....	129, 292, 294
---------------	---------------

## す

ステレオサウンドモード .....	136
スピーカーを接続する .....	29
スピーカーの設定 .....	159, 199
スライドショー .....	121
スリープタイマー .....	144

## せ

セットアップアシスタント .....	160
セットトップボックス .....	68

## そ

ゾーン2/ゾーン3の接続 .....	60, 151
--------------------	---------

## た

ダイレクトサウンドモード .....	136
--------------------	-----

## て

ディスプレイ .....	19
テキスト検索 .....	120
テレビ .....	64, 65, 66

## と

トーン .....	124
ドルビーサウンドモード .....	132, 302

## に

入力信号 .....	297
入力ソース .....	83
入力端子の割り当て .....	194
入力の設定 .....	159, 194

## ね

ネットワークの設定 .....	228
-----------------	-----



## は

バイアンプ .....	57
パソコン .....	110

## ひ

ピクチャーモード .....	180
ビデオカメラ .....	71
ビデオコンバージョン .....	189, 286
ビデオセレクト .....	125
ピュアダイレクト .....	130

## ふ

ファームウェアのアップデート .....	245
ブルーレイディスクプレーヤー ..	69, 84
フロントパネル .....	15

## へ

ペアリング .....	94, 96
-------------	--------

## ほ

保護回路について .....	309
----------------	-----

## み

ミュートイング .....	84
---------------	----

## め

メニュー 一覧 .....	158
---------------	-----

## も

文字入力 .....	162
------------	-----

## ゆ

有線 LAN .....	77, 229
--------------	---------

## ら

ランダム再生 .....	89, 118
--------------	---------

## り

リアパネル .....	21
リストアラー .....	171
リスニングポイント .....	199
リピート再生 .....	89, 118
リモコン .....	25







当社製品のご相談と修理についてのお問い合わせは、お買い上げ店または下記窓口にご連絡ください。

## お客様相談センター

 0570 (666) 112

FAX : 044 (544) 3171

- 受付時間 9:30～17:30  
(当社休日および祝日を除く、月～金曜日)
- 上記番号がご利用いただけない場合  03 (3570) 5138  
〒210-8569 神奈川県川崎市川崎区日進町2番地1 D&Mビル
- お問い合わせをいただく前に、ホームページのFAQ(よくあるご質問と回答)をご確認ください。  
<http://denon.jp/jp/html/faq.html>
- メールでお問い合わせをいただくこともできます。  
<http://denon.jp/jp/html/contact.html>

\* 電話番号・ファックス番号・URLは変更になる場合があります。

## 修理相談窓口

 0570 (666) 811

- 受付時間 9:30～12:00、13:00～17:30  
(当社休日および祝日を除く、月～金曜日)
  - 上記番号がご利用いただけない場合  0466 (86) 9520
  - 故障・修理・その他のサービス関連情報については、次の当社ホームページでもご確認いただけます。  
<http://denon.jp/jp/html/service.html>
  - 代表修理窓口  
首都圏サービスセンター  
〒252-0816 神奈川県藤沢市遠藤2010-16  
FAX : 0466 (86) 9522
- \* ディーアンドエムホールディングス本社では製品の修理を受け付けておりません。

# DENON®

株式会社 ディーアンドエムホールディングス

〒210-8569

神奈川県川崎市川崎区日進町2番地1 D&Mビル

3520 10406 03ADA

Copyright © 2015 D&M Holdings Inc. All Rights Reserved.