

# DENON<sup>®</sup>

## AVR-X5200W

INTEGRERAD NATVERKS-AV-MOTTAGARE

# Bruksanvisning

Du kan skriva ut flera PDF-sidor på ett pappersark.

[Frontpanelen](#)[Skärm](#)[Bakpanelen](#)[Fjärrkontroll](#)[Register](#)

<b>Uppgradera</b>	<b>8</b>
<b>Tillbehör</b>	<b>9</b>
Sätta i batterierna	10
Fjärrkontrollens funktionsområde	10
<b>Egenskaper</b>	<b>11</b>
Högkvalitativt ljud	11
Hög prestanda	13
Enkel användning	16
<b>De olika delarna och deras funktioner</b>	<b>17</b>
Frontpanelen	17
Skärm	21
Bakpanelen	23
Fjärrkontroll	26

## Anslutningar

<b>Ansluta högtalarna</b>	<b>30</b>
Högtalarinstallation	30
Högtalaranslutning	40
Högtalarkonfiguration och "Först.tilldelning"-inställningar	43
<b>Ansluta en TV</b>	<b>62</b>
Anslutning 1: En TV som inte har en HDMI-kontakt och är kompatibel med ARC (Audio Return Channel)	63
Anslutning 2: En TV som inte har en HDMI-kontakt och är inkompatibel med ARC (Audio Return Channel)	64
Anslutning 3: TV som inte har en HDMI-kontakt	65

<b>Ansluta en uppspelningsutrustning</b>	<b>66</b>
Ansluta en set-top-box (Satellitmottagare/kabel-TV)	67
Ansluta en DVD- eller Blu-ray-spelare	68
Ansluta en Blur-ray-spelare som är kompatibel med Denon Link HD-funktionen	69
Ansluta en videokamera eller spelkonsol	70
Ansluta en skivspelare	71
<b>Ansluta en iPod eller USB-minnesenhet till USB-porten</b>	<b>72</b>
<b>Ansluta en FM/AM-antenn</b>	<b>74</b>
<b>Ansluta till ett hemmanätverk (LAN)</b>	<b>76</b>
Trådanslutet LAN	76
Trådlöst LAN	77
<b>Ansluta en extern styrenhet</b>	<b>78</b>
REMOTE CONTROL-uttag	78
TRIGGER OUT-uttag	79
<b>Ansluta nätkabeln</b>	<b>80</b>



## Avspelning

<b>Grundläggande funktioner</b>	<b>82</b>
Slå på strömmen	82
Välja ingångskälla	82
Justera volymen	83
Dämpa ljudet temporärt (Ljuddämpning)	83
Uppspelning av DVD/Blu-ray Disc-spelare	83
<b>Spela upp från en iPod</b>	<b>84</b>
Lyssna på musik på en iPod	85
Ställa in användningsläge (iPod-bläddringsläge)	86
Använda upprepad uppspelning	88
Använda slumpmässig uppspelning	88
<b>Spela från en USB-minnesenhet</b>	<b>89</b>
Spela filer som lagrats på en USB-minnesenhet	90
<b>Lyssna på musik från en Bluetooth-enhet</b>	<b>92</b>
Sammankoppla med en Bluetooth-enhet	93
Spela upp en Bluetooth-enhet	94
Sammankoppla i sammankopplingsläget	96

<b>Lyssna på FM/AM-sändningar</b>	<b>97</b>
Lyssna på FM/AM-sändningar	98
Ställa in stationer genom att ange frekvenser (Direktsökning)	100
RDS-sökning	100
PTY-sökning	101
TP-sökning	102
Radiotext	102
Ändra finjusteringsläget. (Finjusteringsläge)	103
Söka efter stationer och förinställa dem automatiskt (Auto-snabbval)	103
Förinställa aktuell station (Förvalsminne)	104
Lyssna på snabbvalsstationer	104
Ange ett namn för den förinställda radiokanalen (Snabbvalsnamn)	105
Hoppa över förinställda stationer (Dölj snabbval)	106
Avbryta förvald överhoppning	107
<b>Lyssna på Internet-radio</b>	<b>108</b>
Lyssna på Internet-radio	109
Spela upp den senast spelade Internet-radiostationen	110
Med hjälp av vTuner kan du lägga till Internet-radiostationer bland dina favoriter	111
<b>Spela upp filer som har lagrats på en dator eller NAS</b>	<b>112</b>
Använda inställningar för mediadelning	113
Spela upp filer som har lagrats på en dator eller NAS	114



<b>Visa bilder från Flickr</b>	<b>116</b>
Visa bilder från specifika användare	117
Visa alla bilder på Flickr	119
<b>AirPlay-funktionen</b>	<b>120</b>
Spela upp låtar från din iPhone, iPod touch eller iPad	121
Spela upp iTunes-musik med denna enhet	121
Välja flera högtalare (enheter)	122
Utför iTunes-uppspelningsfunktioner med fjärrkontrollen för denna enhet	122
<b>Spotify Connect-funktionen</b>	<b>123</b>
Spela upp Spotify-musik med denna enhet	123

<b>Praktiska funktioner</b>	<b>124</b>
Använda upprepad uppspelning	125
Använda slumpmässig uppspelning	125
Spara i Favoriter	126
Spela upp innehåll som har lagts till på "Spara till favoriter"	126
Radera innehåll som lagts till i Favoriter	127
Söka efter innehåll via nyckelord (Textsökning)	127
Spela upp musik och favoritbilder samtidigt (Bildspel)	128
Ställa in intervall för bildspel	129
Justera hörbarheten för dialog och sång (Dialogförstärkare)	129
Justera volymen för varje kanal för att matcha ingångskällan (Justera kanalnivå)	130
Justera tonen (Ton)	131
Visa önskad video under ljuduppspelning (Videoval)	132
Justera bildens kvalitet för din uppspelningsmiljö (Bildläge)	133
Spela samma musik i alla zoner (Stereo till alla zoner)	134



<b>Välja ljudläge</b>	<b>135</b>
Välja ljudläge	136
Direktuppspelning	137
Pure Direct-uppspelning	137
Automatisk surrounduppspelning	138
<b>HDMI-kontrollfunktion</b>	<b>151</b>
Inställningsprocedur	151
<b>Timer för sovfunktion</b>	<b>152</b>
Ställa in insomningstimern	153
<b>Quick select plus-funktionen</b>	<b>154</b>
Göra inställningar	155
Ändra inställningarna	156
<b>Webbkontrollfunktion</b>	<b>157</b>
Styra enheten med webbkontroll	157
<b>Uppspelning i ZONE2/ZONE3 (separat rum)</b>	<b>159</b>
Ansluta ZONE	159
Uppspelning i ZONE2/ZONE3	164

## Inställningar

<b>Menyöversikt</b>	<b>166</b>
Använda Menyerna	169
<b>Ange tecken</b>	<b>170</b>
Använda tangentbordsskärmerna	171
Använda siffertangenterna	171
<b>Ljud</b>	<b>172</b>
Justera subwoofernivå	172
Surroundparameter	172
Restorer	178
Ljudfördröjning	179
Volym	179
Audyssey	180
Grafisk EQ	184
<b>Video</b>	<b>186</b>
Bildjustering	186
HDMI-inställning	188
Utgångsinställningar	192
Komponentvideo Ut	196
Skärmvisning	197
TV-format	198



<b>Ingångar</b>	<b>199</b>	<b>Nätverk</b>	<b>243</b>
Ingångstilldelning	199	Information	243
Byt namn på källa	201	Anslutning	243
Dölj källor	201	Wi-Fi inställningar	244
Källnivå	201	Inställningar	246
Ingångsval	202	IP-styrning	247
<b>Högtalare</b>	<b>203</b>	Eget namn	248
<b>Audyssey®-inställningar</b>	<b>203</b>	Diagnostik	248
Procedur för högtalarinställning (Audyssey®-inställningar)	205	Underhållsläge	249
Felmeddelanden	211	<b>Allmänt</b>	<b>250</b>
Hämta inställningar för Audyssey®-inställningar	213	Språk	250
<b>Manuell inställning</b>	<b>214</b>	MILJÖ	250
Först.tilldelning	214	ZON 2-inställningar / ZON 3-inställningar	252
Högtalarkonfig.	231	Välj annat zonnamn	254
Avstånd	236	Namn för direktval	254
Nivåer	237	Trigger Out 1 / Trigger Out 2	254
Delningsfilter	238	Frontdisplay	255
Bas	239	Information	255
Fronthögt.	240	Användningsdata	257
2-kanalsuppspelning	240	Fast programvara	258
		Lås för inställningar	260



<b>Styra externa enheter med fjärrkontrollen</b>	<b>261</b>
Registrera förinställningskoder	262
Styra komponenter	264
Initiera registrerade förinställningskoder	267
Specificera användningszonen med fjärrkontrollen	267
Återställa fjärrkontrollen	267

## Tips

Tips	269
Felsökning	271
<b>Återställa fabriksinställningar</b>	<b>289</b>

## Bilaga

<b>Om HDMI</b>	<b>290</b>
<b>Videokonverteringsfunktion</b>	<b>293</b>
<b>Spela upp från en USB-minnesenhet</b>	<b>295</b>
<b>Spela upp en Bluetooth-enhet</b>	<b>296</b>
<b>Spela upp filer som har lagrats på en dator eller NAS</b>	<b>297</b>
<b>Spela upp Internet-radio</b>	<b>298</b>
<b>Personal Memory Plus-funktion</b>	<b>298</b>
<b>Senaste funktion-minne</b>	<b>298</b>
<b>Ljudlägen och kanalutgångar</b>	<b>299</b>
<b>Ljudlägen och surroundparametrar</b>	<b>301</b>
<b>Typer av ingångssignaler och motsvarande ljudlägen</b>	<b>305</b>
<b>Förklaring av termer</b>	<b>309</b>
<b>Varumärkesinformation</b>	<b>321</b>
<b>Tekniska data</b>	<b>324</b>
<b>Register</b>	<b>330</b>
<b>Lista med förinställningskoder</b>	<b>333</b>
<b>Licens</b>	<b>344</b>



# Uppgradera

## Uppgradera (Auro-3D)

### Auro-3D (enbart Europa)

#### Egenskaper

Högkvalitativt ljud	12
---------------------	----

#### Ansluta högtalarna

Högtalarinstallation	32, 35
Placering för höjdhögtalare och övre högtalare	39
Högtalarkonfiguration och "Först.tilldelning"-inställningar	43
Auro-3D 9.1/10.1-kanaligt system	60

#### Välja ljudläge

Beskrivning av ljudlägestyperna för Auro-3D-ljudläget	141
Ljudläget kan väljas för varje ingångssignal	149

#### Ljud

Auro-Matic 3D-snabbval	174
Auro-Matic 3D-styrka	174

#### Ingångar

Avkodning	202
-----------	-----

#### Manuell inställning

Först.tilldelning	216, 217, 218, 230
Högtalarkonfig.	235

#### Bilaga

Ljudlägen och kanalutgångar	300
Ljudläge och surroundparametrar	303
Typer av ingångssignaler och motsvarande ljudlägen	307
Förklaring av termer	310
Varumärkesinformation	323

## Uppgradera (Auro-3D)

Texten som markerats med den här symbolen aktiveras efter uppgradering av Auro-3D.

Du får ut maximala prestanda från Auro-3D om du installerar främre höjd- och surroundhöjdhögtalare utöver vanliga 5.1 kanaler. Installationsassistenten hjälper dig göra dessa inställningar.

AVR kan även återge Auro-3D med vanliga 5.1 kanaler och främre höjdhögtalare. Om du installerar höjdhögtalare som inte är surroundhöjdhögtalare kan du konfigurera högtalarna i inställningsmenyn.











Tack för ditt val av denna Denon-produkt.

Läs igenom denna bruksanvisning noggrant för att lära dig använda apparaten rätt innan du börjar använda den.

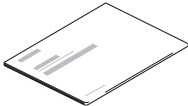
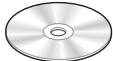
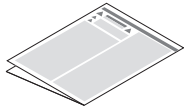
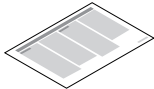
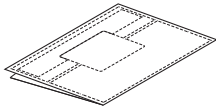
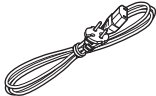
Spara bruksanvisningen för framtida bruk när du har läst den.

## Tillbehör

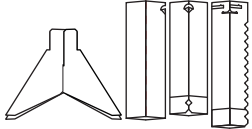
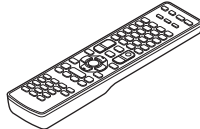
Kontrollera att följande saker levereras tillsammans med produkten.

 <p>Snabbstartsguide</p>	 <p>CD-swkiva (Bruksanvisning)</p>	 <p>Säkerhetsinstruktioner</p>	 <p>Viktigt om radion</p>	 <p>Kabeletikett</p>
 <p>Natkabel</p>	 <p>FM-inomhusantenn</p>	 <p>AM-ramantenn</p>	 <p>Mikrofon för ljudkalibrering (ACM1HB)</p>	 <p>Mikrofonstativ för ljudkalibrering</p>
 <p>Fjärrkontroll (RC-1193)</p>	 <p>R6P/AA-batterier</p>	 <p>Externa antenner för Bluetooth/trådlösa anslutningar</p>		



## Sätta i batterierna

- 1 Skjut bort den bakre luckan på fjärrkontrollen i pilens riktning.

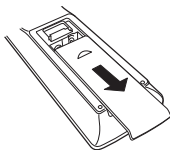

- 2 Sätt två batterier i batterihållaren på det sätt som visas.

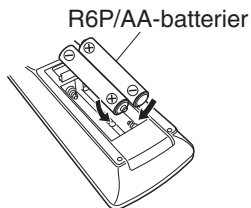

- 3 Sätt tillbaka batterilocket.

### OBSERVERA

- För att motverka skador eller att batterivätska läcker ut:
  - Använd inte ett nytt batteri tillsammans med ett gammalt.
  - Använd inte två olika batterityper tillsammans.
- Ta ut batterierna ur batterifacket om fjärrkontrollen inte ska användas under längre tid.
- Om batterivätska läcker ut, ska du noggrant torka bort vätskan i batterifacket och sedan sätta i nya batterier.

## Fjärrkontrollens funktionsområde

Rikta fjärrkontrollen mot fjärrkontrollsensorn när du använder den.

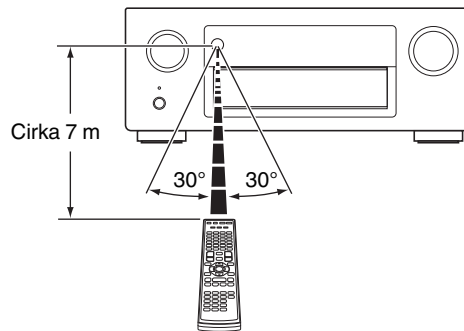

# Egenskaper

## Högkvalitativt ljud

- **Med en separat kretsteknik ger effektförstärkaren identisk kvalitet i alla 9 kanaler (175 W x 9 kanaler)**

Effektförstärkardelen är försedd med särskilda strömenheter (inte integrerade kretsar) för optimal naturtrohet och häpnadsväckande dynamiskt omfång.

Särskilda effektenheter för hög ström och effekt underlättar när förstärkaren driver högkvalitativa högtalare.

- **Dolby Atmos (🔧 sid. 311)**

Den här enheten är utrustad med en avkodare som stödjer Dolby Atmos; ett helt nytt ljudformat. Ljudplacering och -rörelse återskapas verklighetstroget tack vare de övre högtalarna vilket ger en otroligt naturlig och realistisk ljudbild.

- **Audyssey DSX® (🔧 sid. 183)**

Enheten har en Audyssey DSX®-processor. Genom att ansluta fronthöghögtalare till enheten och spela upp med Audyssey DSX®-behandling får du en vertikalt expansiv ljudbalans i centrum. Genom att ansluta två fronsidohögtalare får du en horisontell expansiv ljudbalans i centrum.

- **Audyssey LFC™ (Low Frequency Containment) (🔧 sid. 182)**

Audyssey LFC™ löser problemet med lågfrekventa ljud som stör personer i närliggande rum eller lägenheter. Audyssey LFC™ övervakar ljudinnehållet digitalt och filtrerar bort de låga frekvenserna som går igenom väggar, golv och tak. Den applicerar sedan psykoakustiska processer för att återge känslan av djup bas för lyssnarna i rummet. Resultatet är ett utmärkt ljud som inte längre stör grannarna.

- **Diskreta subwoofers och Audyssey Sub EQ HT™ (🔧 sid. 204)**

Enheten har kapacitet för två subwoofer-utgångar och kan justera nivån och fördröjningen för varje enskild subwoofer separat. Audyssey Sub EQ HT™ skapar en hörbar integrering mellan två subwoofers genom att först kompensera för nivå- och fördröjningsskillnader och sedan applicera Audyssey MultEQ® XT32 gemensamt på båda subwoofers för att få ett djupare basomfång och bredare ljudbild.

- **DTS Neo:X (🔧 sid. 314)**

Teknik som tillåter uppspelning av ljud från 2-kanalskällor eller 7.1-/5.1-flerkanalskällor genom maximalt 9.1-kanaliga högtalare ger ett ännu bredare ljudregister.

- **Denons unika högkvalitativa uppspelningsteknik "Denon Link HD" (🔧 sid. 69)**

Den här enheten är utrustad med vår exklusiva "Denon Link HD"-teknik. När den ansluts till en skivspelare från Denon som har Denon Link HD blir ljudet mer exakt och med mer detaljrikhet och definition. Systemet fungerar genom att bära de kritiska klocksignalerna via en dedikerad Denon Link HD-anslutning vilket minskar störningarna som konventionella digitala anslutningar medför. Denna effekt kan tillämpas på en ljudkälla med valfri media från en Blu-ray-skivspelare.

Teknik som tillåter uppspelning av ljud från 2-kanalskällor eller 7.1-/5.1-flerkanalskällor genom maximalt 11.1-kanaliga högtalare ger ett ännu bredare ljudregister.



## Uppgradera (Auro-3D)

### • Auro-3D

Den här enheten är utrustad med en Auro-3D-avkodare.

Med Auro-3D, läggs Främre höjd-, Surround höjd- och Surround topp ögtalare till i ett traditionellt 5.1-kanaligt system för att skapa ett naturligt och realistiskt ljudfält som hörs i alla riktningar.

Efter uppgradering och installation av de högtalare som Auro-3D kräver kan du njuta av uppspelning i Auro-3D.

Du kan även njuta av Dolby Atmos-uppspelning med 7.1-kanaliga (golv 5.1 kanaler + Främre höjd) högtalare.

■ Auro-3D-uppspelning

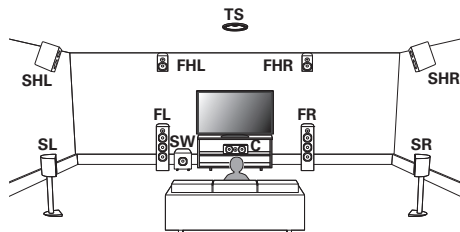

■ Dolby Atmos-uppspelning

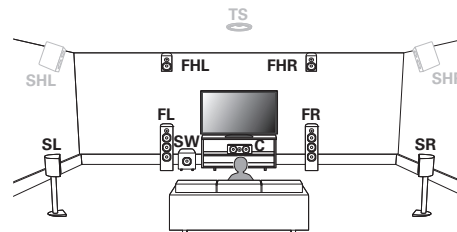

Auro-3D stöder inte Främre topp-, Mittersta topp-, Bakre topp-, Bakre höjd- och Dolby Atmos Enabled högtalare.

Om du använder dessa högtalare och vill använda Auro-3D måste du ändra dem till Främre höjd- och Surround höjd ögtalare som i exemplet ovan.

Både Auro-3D och Dolby Atmos kan användas i 5.1-konfiguration genom att lägga till Främre höjd högtalare.



## Hög prestanda

- 4K 60Hz ingång/utgång stöds

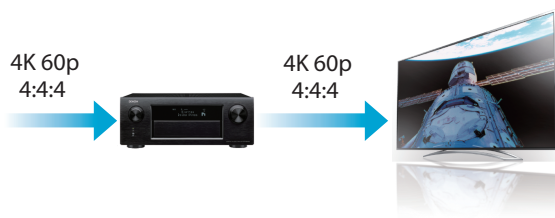

Om 4K Ultra HD (High Definition) används kan hastigheten för videosignaler för ingång/utgång komma upp i 60 bilder per sekund (60p). Om du är ansluten till 4K Ultra HD och har en TV som klarar av 60p-videosignal kan du uppleva den realism som enbart kan fås med högupplösta bilder, oavsett hur snabb filmen är. Den här enheten stöder även bildbehandling för 4K 60p, 4:4:4 och 24-bit video. Genom att behandla videon i den ursprungliga upplösningen får du en bildkvalitet som är felfri och högupplöst.

- Digital videoprocessor som skalar upp analoge videosignaler (SD-upplösning) till HD (720p/1080p) och 4K (📖 sid. 194)



Den här enheten har en funktion för 4K-uppskalning av video som gör att analog- eller SD (Standardupplöst)-TV kan sändas via HDMI i 4K (3840 × 2160 pixlar)-upplösning. Funktionen låter enheten vara ansluten till en TV via en enda HDMI-kabel som tillåter högupplösta bilder oavsett videokälla.

- Utrustad med HDMI ZONE2-utgång (📖 sid. 159)

I ZONE2-utgången för flera rum medföljer en HDMI-utgång som gör att du kan lyssna på en annan A/V-källa i det rummet samtidigt som ett annat program spelar i huvudrummet.



- HDMI-anslutningar ger möjlighet till anslutning till olika digitala AV-enheter (8 ingångar, 3 utgång)

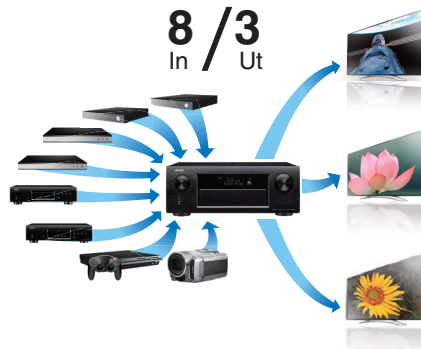

På den här enheten finns 8 HDMI-ingångar för att koppla in en mängd olika digitala källor, varav 1 ingång sitter på framsidan för att underlätta anslutning av videokamera, spelkonsol eller annan HDMI-utrustning. Det finns två HDMI-utgångar för huvudrummet och en tredje HDMI-utgång för ett annat rum.

- Enheten är utrustad med AirPlay®-funktion utöver nätverksfunktioner som Internet-radio osv. (☞ sid. 120)



Du har möjlighet att lyssna till ett brett innehållsspektrum, t.ex. Internet-radio, spela musikfiler från din dator eller visa foton, som du har sparat på datorn, på en TV.

Denna enhet stöder även Apple AirPlay som gör att du kan strömma ditt musikbibliotek från en iPhone®, iPad®, iPod touch® eller iTunes®.

- **Uppspelning av DSD- och FLAC-filer via USB eller nätverk**  
Den här enheten stöder uppspelning av högupplösta ljudformat som DSD (2,8 MHz) och FLAC 192 kHz-filer. Den stöder högkvalitativ uppspelning av högupplösta filer.



- Trådlös anslutning till Bluetooth-enheter kan skapas enkelt (🔊 sid. 92)



Du kan njuta av musik genom att helt enkelt trådlöst ansluta din mobiltelefon, surfplatta, PC, mm.

- Kompatibel med “Denon Remote App”\* för att utföra grundläggande funktioner på enheten via en iPad, iPhone eller Android™-enheter (Google, Amazon Kindle Fire)

“Denon Remote App” är en programvara som gör att du kan utföra grundläggande funktioner med en iPad, iPhone, Android smartphone eller Android-platta som t.ex. att slå på eller av enheten, ställa in volymen eller byta källa.

\* Ladda ner den “Denon Remote App” som passar din iOS- eller Android-enhet. Den här enheten måste vara ansluten till samma LAN eller Wi-Fi (trådlöst LAN)-nätverk som din iPhone eller iPod touch är ansluten till.

- Ljud i flera rum (🔊 sid. 134)

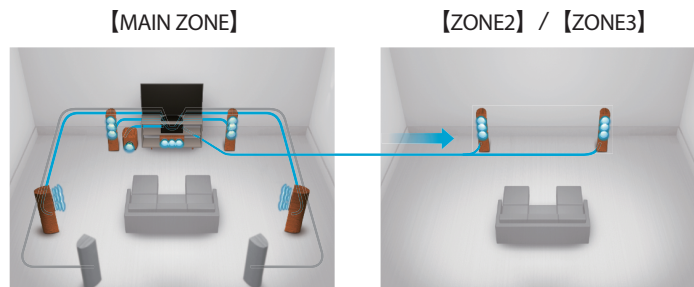

Du kan välja att spela upp de olika ingångarna till MAIN ZONE eller ZONE2 och ZONE3.

Dessutom kan Stereo till alla zoner-funktionen användas för att spela upp den musik som används i huvudzonen till MAIN ZONE samtidigt. Detta är bra om du vill ha bakgrundsmusik i hela huset.

- Energisparande design

Den här enheten är utrustad med ECO Mode-funktion som låter dig lyssna på musik samtidigt som du sänker din strömförbrukning vid användning och även ett automatiskt Standby-läge som stänger av enheten om den inte används. Detta förhindrar onödigt hög strömförbrukning.



## Enkel användning

- **“Inställningsguide” med inställningsinstruktioner som är enkla att följa**

Välj först språk när du får meddelande att göra det. Följ sedan instruktionerna som visas på TV-skärmen för att ställa in högtalarna, nätverket, osv.

- **Lättanvänt grafiskt användargränssnitt**

Den här enheten har ett grafiskt användargränssnitt för att öka användarvänligheten.





## De olika delarna och deras funktioner

### Frontpanelen

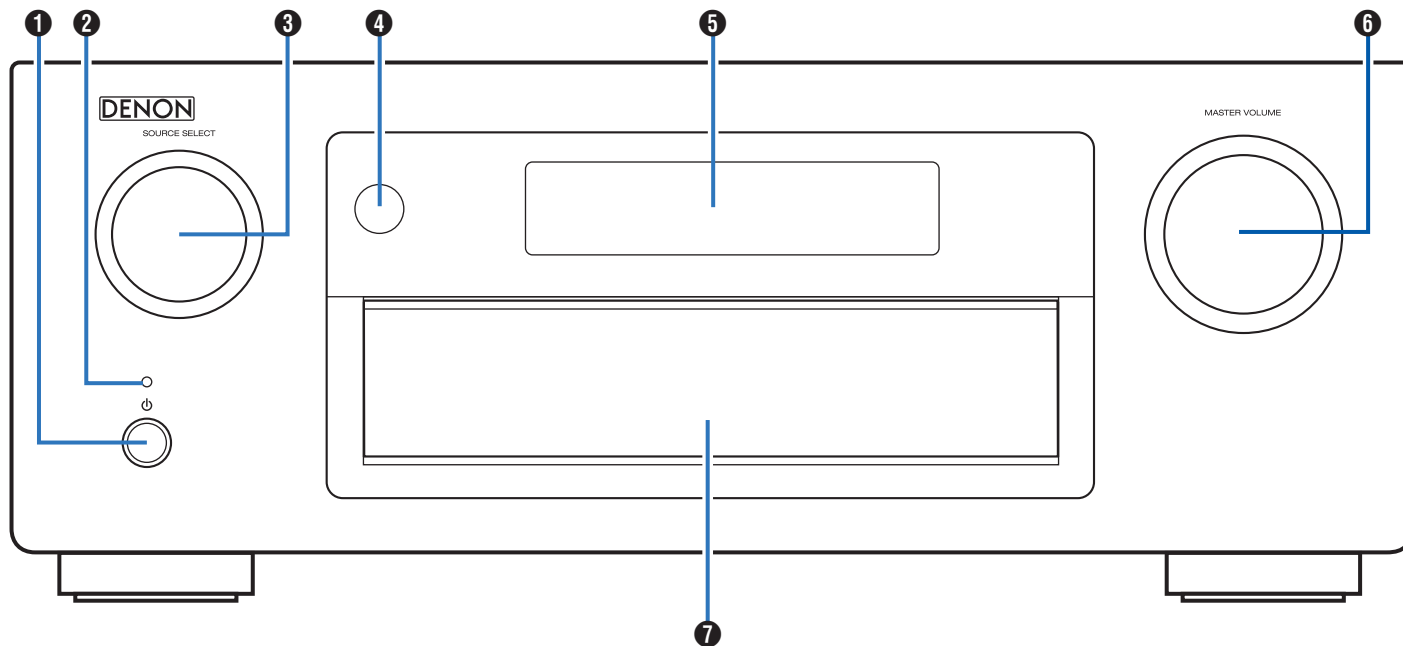

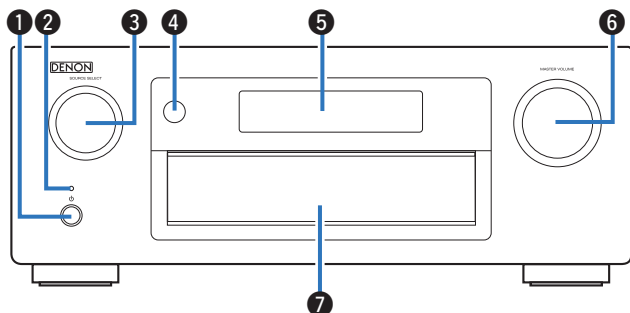

### 1 Strömbrytare (⏻)

Används för att välja mellan på/av (standby) i MAIN ZONE (det rum där den här enheten står). (☞ sid. 82)

### 2 Strömindikator

Följande ljusindikatorer visas beroende på strömstatus:

- Grön : Strömmen är på
- Av: Normal standby
- Röd:
  - När "HDMI pass-through" är inställt på "På" (☞ sid. 190)
  - När "HDMI-styrning" är inställt på "På" (☞ sid. 190)
  - När "IP-styrning" är inställt på "Alltid på" (☞ sid. 247)

### 3 SOURCE SELECT-kontroll

Med den här kontrollen väljer du ingångskälla. (☞ sid. 82)

### 4 Fjärrkontrollsensor

Den här sensorn tar emot signaler från fjärrkontrollen. (☞ sid. 10)

### 5 Visning

Här visas olika typer av information. (☞ sid. 21)

### 6 MASTER VOLUME-kontroll

Med den här kontrollen ställer du in volymnivån. (☞ sid. 83)

### 7 Lucka

När du vill använda knappar och/eller anslutningar bakom luckan trycker du nedtill på luckan för att öppna den. Var försiktig så att du inte klämmer dig när du stänger luckan.

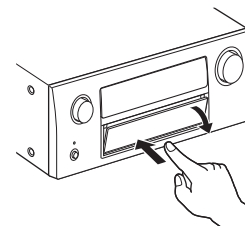

## När luckan är öppen

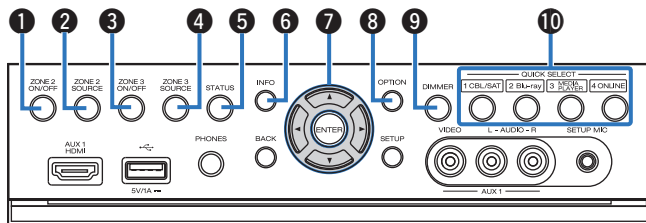

### 1 ZONE2 ON/OFF-knapp

Här slår du på/av strömmen till ZONE2. (☞ sid. 164)

### 2 ZONE2 SOURCE-knapp

Använd den här knappen för att välja ingångskälla för ZONE2. (☞ sid. 164)

### 3 ZONE3 ON/OFF-knapp

Här slår du på/av strömmen till ZONE3. (☞ sid. 164)

### 4 ZONE3 SOURCE-knapp

Använd den här knappen för att välja ingångskälla för ZONE3. (☞ sid. 164)

### 5 STATUS-knapp

Varje gång du trycker på knappen byter du statusinformation på displayen. (☞ sid. 86)

### 6 Informationsknapp (INFO)

Med den här knappen visas statusinformation på TV-skärmen. (☞ sid. 256)

### 7 Markörknappar (Δ▽◀▶)

Med dessa väljer du inställningar. (☞ sid. 169)

### 8 OPTION-knapp

Med den här knappen visas alternativmenyn på TV-skärmen. (☞ sid. 124)

### 9 DIMMER-knapp

Varje gång du trycker ändras ljusstyrkan på displayen. (☞ sid. 255)

### 10 QUICK SELECT-knappar

Tryck bara en enda gång på den förregistrerade knappen för att hämta den inställning du vill ha, t.ex. ingångskälla, volymnivå eller ljudläge. (☞ sid. 154)



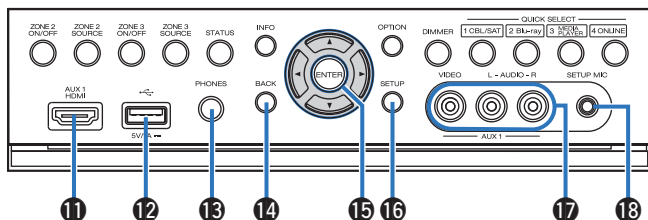

### 11 AUX1 HDMI-anslutning

Används för att ansluta HDMI-kompatibla enheter som t.ex. videokameror eller spelkonsoler. (☞ sid. 70)

### 12 USB-port

Används för att ansluta USB-lagringsenheter (t.ex. USB-minnesenheter) och USB-kabeln som medföljer iPod. (☞ sid. 72)

### 13 Hörlursuttag (PHONES)

Används för anslutning av hörlurar.

När hörlurar ansluts till det här uttaget matas inget ljud ut via de anslutna högtalarna eller från PRE OUT-anslutningarna.

### OBSERVERA

Undvik hörselskador genom att inte lyssna på för hög volym när du använder hörlurarna.

### 14 BACK-knapp

Den här knappen används för att återgå till föregående skärm. (☞ sid. 169)

### 15 ENTER-knapp

Med den här knappen bekräftar du inställningar. (☞ sid. 169)

### 16 SETUP-knapp

Med den här knappen visas menyn på TV-skärmen. (☞ sid. 169)

### 17 AUX1 INPUT-anslutning

Används för att ansluta analoga enheter som t.ex. videokameror eller spelkonsoler. (☞ sid. 70)

### 18 SETUP MIC-uttag

Den här används för att ansluta den medföljande mikrofonen för ljudkalibrering. (☞ sid. 206)

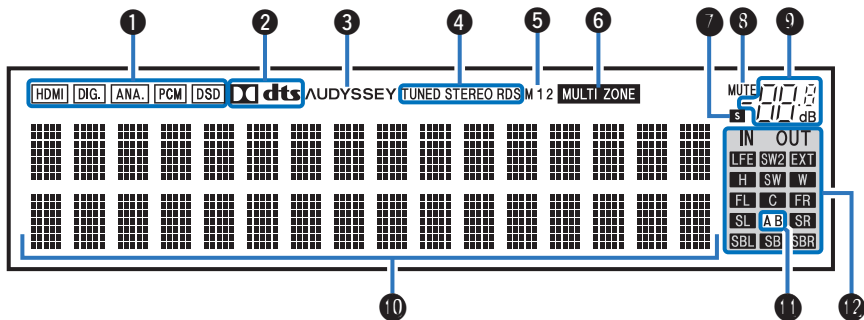

## Skärm

**1 Indikatorer för ingångssignal**

Indikatorn som motsvarar ingångssignalen lyser. (☞ sid. 202)

**2 Avkodarindikator**

Dessa lyser när Dolby- eller DTS-signaler matas in eller när Dolby- eller DTS-avkodaren körs.

**3 Audyssey®-inställningar**

Den här lyser när "MultEQ® XT32", "Dynamic EQ", "Dynamic Volume", "Audyssey DSX™" eller "Audyssey LFC™" är inställt. (☞ sid. 180 - 183)

**4 Stationsmottagningsindikatorer**

Dessa indikatorer visar mottagningsförhållanden när "Tuner"-mottagarna används.

**TUNED:** Denna indikator tänds när stationen har ställts in rätt.

**STEREO:** Denna indikator lyser vid mottagning av FM-stereosändningar.

**RDS:** Denna indikator lyser vid mottagning av RDS-sändningar.

**5 Indikatorer för bildskärmsutgång**

Denna indikator tänds när en HDMI-monitor är ansluten. Med inställningen "Auto (två skärmar)" tänds indikatorerna enligt anslutningsstatusen.

**6 MULTI ZONE-indikator**

Denna tänds när strömmen till ZONE2 eller ZONE3 (separat rum) slås på. (☞ sid. 164)



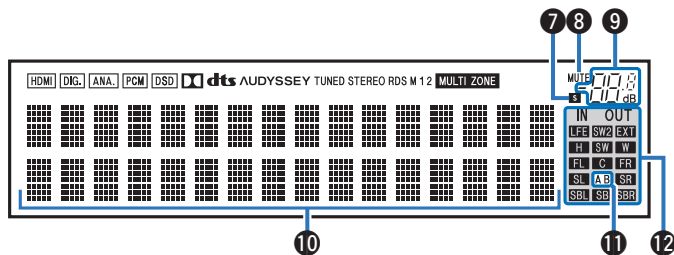

### 7 Indikator för sleep-timer

Denna lyser när sovläge valts. (☞ sid. 153)

### 8 MUTE-indikatorn

Denna indikator blinkar när ljudet är avstängt. (☞ sid. 83, 165)

### 9 Volymindikator

### 10 Informationsfönster

Detta fönster visar källans namn, ljudläget, inställningsvärden och annan praktisk information.

### 11 Indikator för fronthögtalare

Lyser enligt inställningarna för fronthögtalarna A och B.

### 12 Kanalindikatorer för in-/utsignal

Kanalen för in-/utsignaler visas enligt inställningarna för "Indikator för kanaler". (☞ sid. 255)

- När "Indikator för kanaler" ställs in på "Utgång" (standard) Indikatorerna lyser när ljudsignaler skickas ut från högtalarna.
- Om "Kanalindikatorerna" är ställt på "Ingång" visar lamporna de kanaler som har ingångssignaler.

Vid uppspelning av HD Audio-källor lyser **EXT**-indikatorn när en signal från en extern kanal (en annan kanal än front, center, surround, bakre surround, främre höjd, frontsido eller LFE) tas emot.



## Bakpanelen

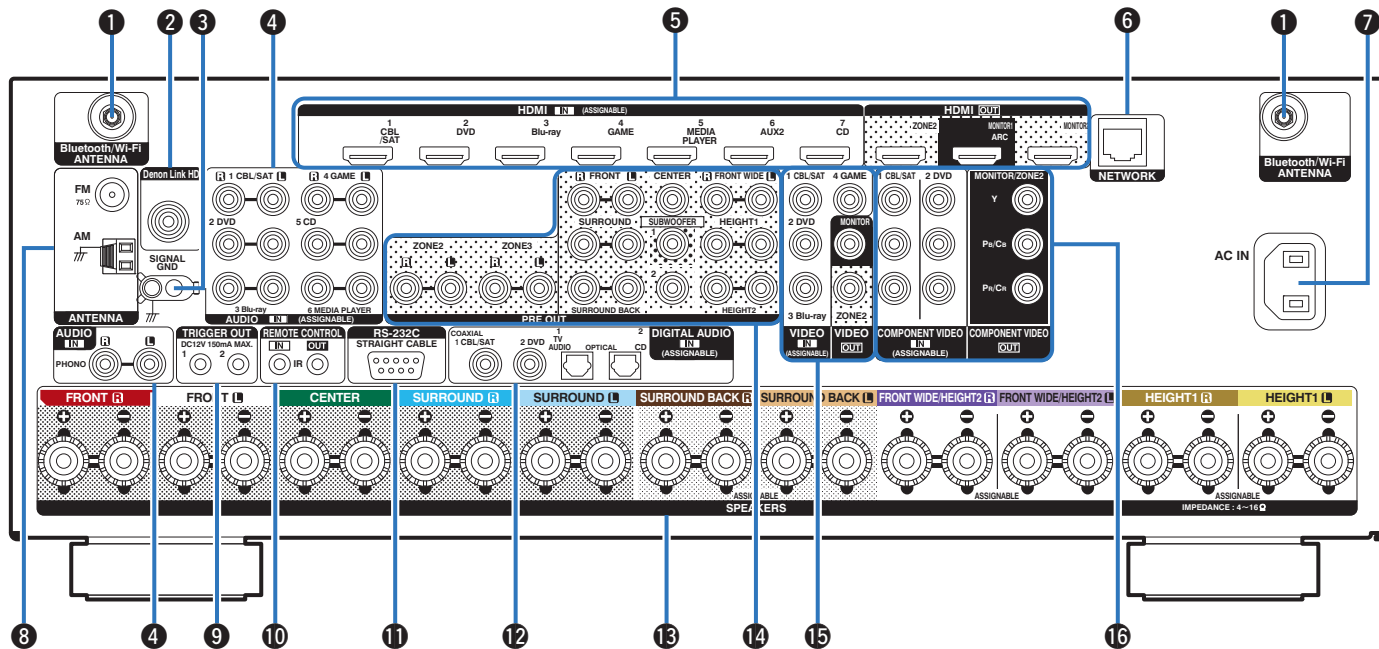

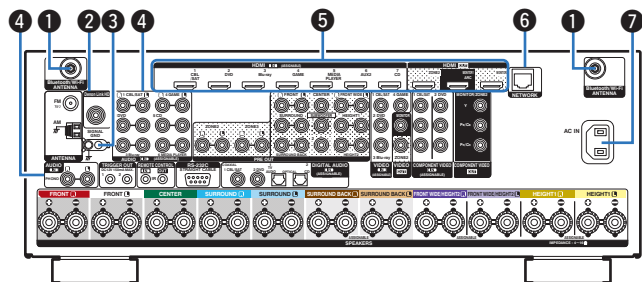

### 1 Antennanslutningar för Bluetooth/trådlöst LAN

Används för att ansluta de medföljande externa antennerna för Bluetooth/trådlösa anslutningar som behövs för nätverksanslutning till trådlöst LAN eller för anslutning till handhållen enhet via Bluetooth. (☞ sid. 77)

- ① Placera de externa antennerna för Bluetooth/trådlösa anslutningar jämnt över skruvuttagen på baksidan.
- ② Vrid medurs tills antennerna är fullständigt anslutna.
- ③ Roterar antennen uppåt för att få bästa mottagning.

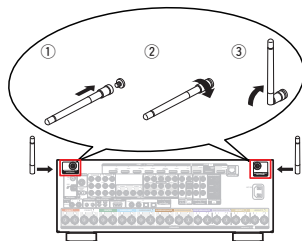

### 2 Denon Link HD-anslutning

Används för anslutning av en Denon Link HD-kompatibel Blu-ray-spelare. (☞ sid. 69)

### 3 SIGNAL GND-anslutning

Används för att ansluta en jordkabel till skivspelaren. (☞ sid. 71)

### 4 Analoga ljudanslutningar (AUDIO)

Används för anslutning av enheter som har analoga ljudanslutningar. (☞ sid. 67)

### 5 HDMI-kontakter

Används för anslutning av enheter som har HDMI-kontakter. (☞ sid. 63)

### 6 NETWORK-anslutning

Används för att ansluta en LAN-kabel då man ansluter till ett trådanlutet LAN. (☞ sid. 76)

### 7 Elanslutning (AC IN)

Används för anslutning av nätkabeln. (☞ sid. 80)





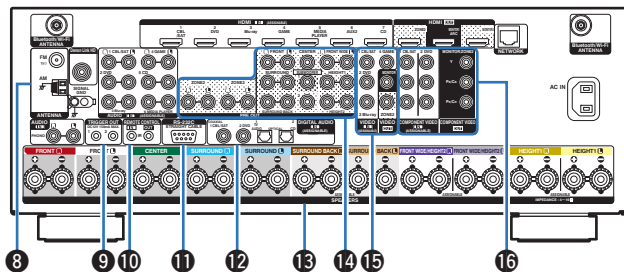

### 8 FM/AM-antennanslutningar (ANTENNA)

Används för att ansluta en FM-antenn eller AM-ramantenn.  
(☞ sid. 74)

### 9 TRIGGER OUT-uttag

Används för anslutning av enheter som har triggerfunktion.  
(☞ sid. 79)

### 10 REMOTE CONTROL-uttag

Används för anslutning av infraröda mottagare/sändare så att den här enheten och externa enheter ska kunna kontrolleras från ett annat rum.  
(☞ sid. 78)

### 11 RS-232C-anslutning

Används för att ansluta automatiska kontroller för hemmet med RS-232C-anslutning. Mer information om seriell styrning av den här enheten finns i bruksanvisningen till styrenheten för hemautomatisering.

### 12 Digitala ljudanslutningar (DIGITAL AUDIO)

Används för anslutning av enheter som har digitala ljudanslutningar.  
(☞ sid. 64)

### 13 Högtalaranslutningar (SPEAKERS)

Används för anslutning av högtalare. (☞ sid. 40)

### 14 PRE OUT-anslutningar

Används för anslutning av en subwoofer med inbyggd förstärkare eller en extern strömförstärkare. (☞ sid. 41, 61)

### 15 Video-anslutningar (VIDEO)

Används för anslutning av enheter som har videoanslutningar.  
(☞ sid. 65)

### 16 Komponentvideo-anslutningar (COMPONENT VIDEO)

Används för anslutning av enheter som har komponentvideoanslutningar. (☞ sid. 65)

### OBSERVERA

För inte vid de inre kontaktblecken i kontaktorna på den bakre panelen. Du kan avge laddning av statisk elektricitet som medför att enheten skadas permanent.



## Fjärrkontroll

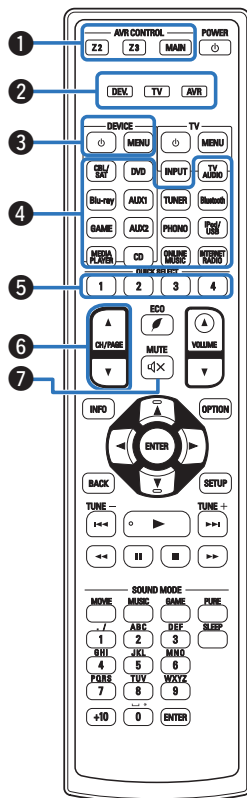

- Knappar för AVR-användning (AVR CONTROL MAIN, Z2, Z3)**  
Används för att byta zon (MAIN ZONE, ZONE2, ZONE3) som styrs med fjärrkontrollen. (☞ sid. 164, 169)
- Indikator för driftläge**  
Funktionsindikatorn "AVR" lyser när den här enheten används. Indikatorn "DEV." lyser när en extern enhet används. Indikatorn "TV" lyser när TV:n används.
- Funktionsknappar på enhet (DEVICE / DEVICE MENU)**  
Används för att slå på och av strömmen till externa enheter och öppna menyer. Förinställda koder måste registreras innan dessa knappar kan användas. (☞ sid. 262)
- Ingångsväljare**  
Används för att välja ingångskälla. (☞ sid. 82, 164)
- QUICK SELECT-knappar (1 – 4)**  
Med dessa använder du funktioner som registrerats till vissa knappar, till exempel ingångskälla, volym och ljudlägesinställningar. (☞ sid. 154)
- Söknappar för kanal/sida (CH/PAGE** )  
Med dessa väljer du en av de förinställda radiokanalerna eller byter sida. (☞ sid. 86, 104)
- MUTE-knapp ()**  
Med den här knappen stänger du av ljudet. (☞ sid. 83, 164)



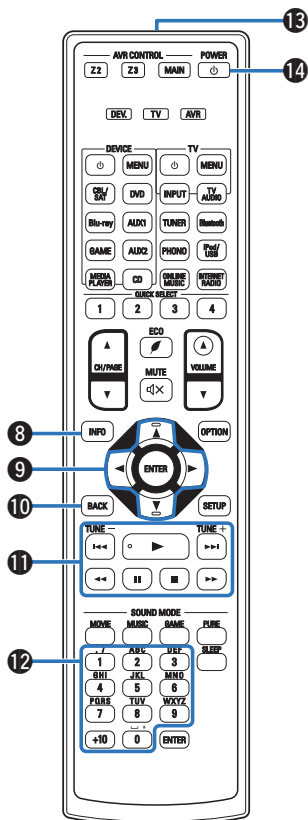

### 8 Informationsknapp (INFO)

Med den här knappen visas statusinformation på TV-skärmen. (☞ sid. 256)

### 9 Markörknappar ( $\Delta \nabla \triangleleft \triangleright$ )

Med dessa väljer du inställningar. (☞ sid. 169)

### 10 BACK-knapp

Den här knappen används för att återgå till föregående skärm. (☞ sid. 169)

### 11 Systemtangenter

Använd dessa för uppspelningsrelaterade funktioner. (☞ sid. 86)

- Hoppa över-tangenter ( $\mathbf{I} \lll \ggg \mathbf{I}$ )
- Play-knapp ( $\blacktriangleright$ )
- Söktangenter ( $\lll \ggg$ )
- Paus-knapp ( $\mathbf{II}$ )
- Stopp-knapp ( $\blacksquare$ )

### Tangent för sökning nedåt / uppåt (TUNE +, -)

Med dessa väljs mellan FM- och AM-sändningar. (☞ sid. 98)

### 12 Siffer-/bokstavsknappar

Dessa används för att mata in bokstäver och siffror i enheten. (☞ sid. 98, 171)

### 13 Fjärrkontrollsändare

Denna överför signaler från fjärrkontrollen. (☞ sid. 10)

### 14 POWER-knapp ( $\phi$ )

Med den här knappen slår du på/av strömmen. (☞ sid. 82, 164)



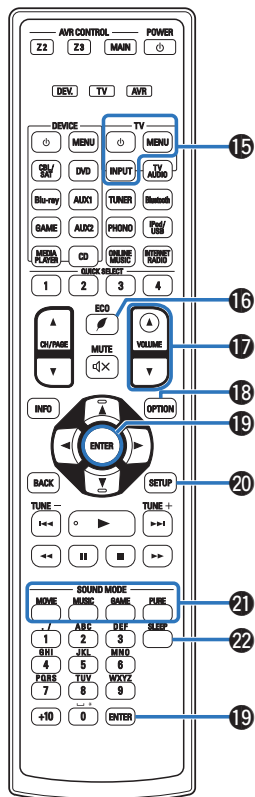

### 15 Funktionsknappar för TV (TV $\odot$ / TV MENU / TV INPUT)

Används för att slå på och av TV:n, växla TV-ingång och öppna menyer. Förinställda koder måste registreras innan dessa knappar kan användas. (☞ sid. 265)

### 16 ECO Mode-knapp (☞)

Denna byter till ECO Mode. (☞ sid. 250)

### 17 VOLUME-knappar (▲▼)

Med dessa ställer du in volymnivån. (☞ sid. 83, 165)

### 18 OPTION-knapp

Med den här knappen visas alternativmenyn på TV-skärmen. (☞ sid. 124)

### 19 ENTER-knapp

Med den här knappen bekräftar du inställningar. (☞ sid. 169)

### 20 SETUP-knapp

Med den här knappen visas menyn på TV-skärmen. (☞ sid. 169)

### 21 SOUND MODE-knappar

Med dessa väljer du ljudläge. (☞ sid. 135)

- MOVIE-knapp
- MUSIC-knapp
- GAME-knapp
- PURE-knapp

### 22 SLEEP-knapp

Med den här knappen ställer du in insomningstidern. (☞ sid. 152)



## ■ Innehåll









Ansluta högtalarna	30
Ansluta en TV	62
Ansluta en uppspelningsutrustning	66
Ansluta en iPod eller USB-minnesenhet till USB-porten	72
Ansluta en FM/AM-antenn	74
Ansluta till ett hemnätverk (LAN)	76
Ansluta en extern styrenhet	78
Ansluta nätkabeln	80

### OBSERVERA

- Sätt inte i strömssladden förrän alla anslutningar har slutförts. Om "Inställningsguide" är igång ska du följa instruktionerna på "Inställningsguide" (sidan 9 i den medföljande "Snabbstartsguiden")-skärmen när du gör anslutningar. (Medan du använder "Inställningsguide" leds ingen ström genom ingångarna/utgångarna.)
- Bunta inte ihop nätkablarna med anslutningskablarna. I annat fall riskerar du att få brum och brus i ljudåtergivningen.

## ■ Kablar som används för anslutningarna

Använd de kablar som passar till de enheter du vill ansluta.

högtalarkabel	
Subwooferkabel	
HDMI-kabel	
Komponentvideokabel	
videokabel	
Koaxial digitalkabel	
Optisk kabel	
ljudkabel	
LAN-kabel	



# Ansluta högtalarna

Installera högtalare och anslut dem till den här enheten. (☞ sid. 30, 40)

## Högtalarinstallation

Bestäm vilket högtalarsystem du har beroende på antalet högtalare som du använder och installera respektive högtalare och subwoofer i rummet. Högtalarinstallation förklaras med den här typiska exempelininstallationen.

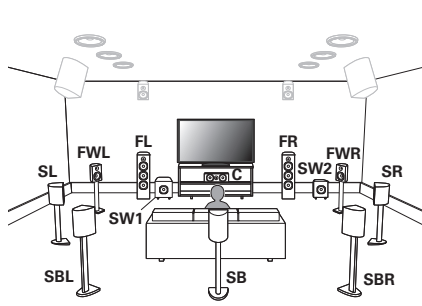

**FL/FR** (Front-högtalare vänster/höger):

Placera vänster och höger FRONT-högtalare på samma avstånd från den huvudsakliga avlyssningspositionen. Avståndet mellan respektive högtalare och TV: n ska också vara detsamma.

**C** (Mitt-högtalare):

Sätt CENTER-högtalare framför och i mitten av din TV och mellan vänster och höger fronthögtalare.

**SL/SR** (Surround-högtalare vänster/höger):

Placera vänster och höger SURROUND-högtalare på lika avstånd till vänster och höger om avlyssningspositionen. Om du inte har bakre surroundhögtalare ställer du surroundhögtalarna något bakom avlyssningspositionen.

**SBL/SBR** (Bakre surround-högtalare vänster/höger):

Placera vänster och höger SURROUND BACK-högtalare på lika avstånd från den huvudsakliga avlyssningspositionen. När du använder en enda bakre surroundhögtalare (SB) ska du placera den direkt bakom avlyssningspositionen.

**FWL/FWR** (Vänster/Höger fronsidohögtalare):

Placera vänster och höger FRONT WIDE-högtalare utanför vänster och höger högtalare så att avståndet är lika mellan alla fronthögtalarna.

**SW 1/2** (Subwoofer):

Placera SUBWOOFER på en lämplig plats nära fronthögtalarna. Om du har två subwoofers ska de placeras symmetriskt tvärs över rummet.



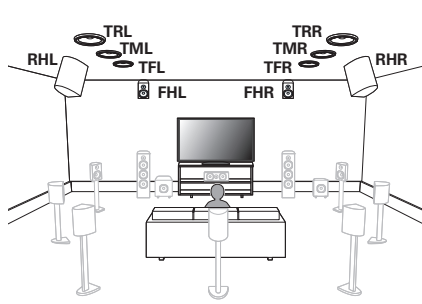

**FHL/FHR** (Främre höjdhögtalare vänster/höger):

Placera vänster och höger FRONT HEIGHT-högtalare precis ovanför fronthögtalarna. Montera dem så nära taket som möjligt och rikta dem mot den primära avlyssningspositionen.

**TFL/TFR** (Övre fronthögtalare vänster/höger):

Montera höger och vänster TOP FRONT-högtalare i taket aningen framför din primära avlyssningsposition och i linje med vänster och höger fronthögtalare.

**TML/TMR** (Övre mitthögtalare vänster/höger):

Montera höger och vänster TOP MIDDLE-högtalare rakt ovanför din primära avlyssningsposition och i linje med vänster och höger fronthögtalare.

**TRL/TRR** (Övre bakhögtalare vänster/höger):

Montera höger och vänster TOP REAR-högtalare i taket aningen bakom din primära avlyssningsposition och i linje med vänster och höger fronthögtalare.

**RHL/RHR** (Främre höjdhögtalare vänster/höger):

Placera vänster och höger REAR HEIGHT-högtalare precis bakom din primära avlyssningsposition. Montera dem så nära taket som möjligt och i linje med vänster och höger fronthögtalare.

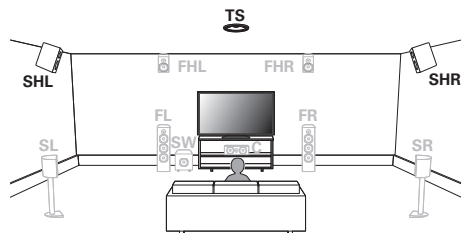

## Uppgradera (Auro-3D)

**SHL/SHR**

(Surroundhöjd-  
högtalare vänster/  
höger):

Placera vänster och höger SURROUND HEIGHT-  
högtalare precis ovanför surroundhögtalarna.

**TS**

(Övre surround):

Placera TOP SURROUND-högtalaren precis  
ovanför din primära avlyssningsposition och i linje  
med mitthögtalaren.





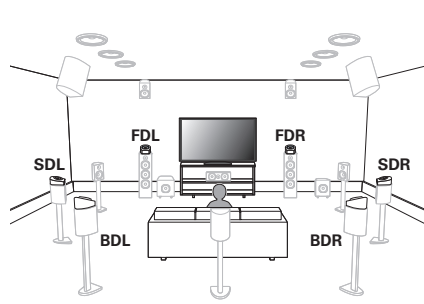

**FDL/FDR** (Främre  
Dolby-högtalare  
vänster/höger):

Placera din FRONT Dolby Atmos Enabled högtalare på fronthögtalaren. För en Dolby Atmos Enabled-högtalare som integrerats med en fronthögtalare använder du den Dolby Atmos Enabled-högtalaren istället för fronthögtalaren.

**SDL/SDR** (Surround  
Dolby-högtalare  
vänster/höger):

Placera din SURROUND Dolby Atmos Enabled högtalare på surroundhögtalaren. För en Dolby Atmos Enabled-högtalare som integrerats med en surroundhögtalare använder du den Dolby Atmos Enabled-högtalaren istället för surroundhögtalaren.

**BDL/BDR** (Bakre  
Dolby-högtalare  
vänster/höger):

Placera din BACK Dolby Atmos Enabled högtalare på surroundhögtalaren. För en Dolby Atmos Enabled-högtalare som integrerats med en bakre surroundhögtalare använder du den Dolby Atmos Enabled-högtalaren istället för den bakre surroundhögtalaren.

### Om Dolby Atmos Enabled-högtalare

Dolby Atmos Enabled-högtalare reflekterar ljudet på taket för att låta ljudet komma uppifrån genom att använda en speciell uppåtriktad högtalare som placeras på golvet.

Du kan även njuta av Dolby Atmos 3D-ljud i omgivningar där högtalare inte kan installeras i taket.

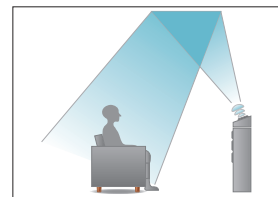



- Den här enheten är kompatibel med Audyssey DSX®, Dolby Atmos och DTS Neo:X som ger en ännu bredare och djupare surroundkänsla. (Se sid. 309, 310, 314)

För att använda Audyssey DSX® måste du installera fronsido- eller fronthöjdhögtalare.

- Använd nedanstående bild som riktlinje för hur högt respektive högtalare bör installeras. Höjden behöver inte vara exakt lika.

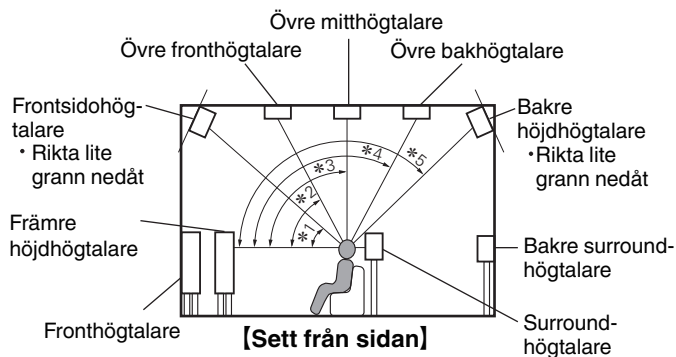

\*1 30° - 45°

\*2 30° - 55°

\*3 65° - 100°

\*4 125° - 150°

\*5 135° - 150°

## Höjdhögtalarnas placering

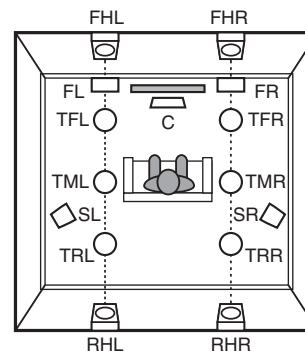

**[Sett ovanifrån]**



### Uppgradera (Auro-3D)

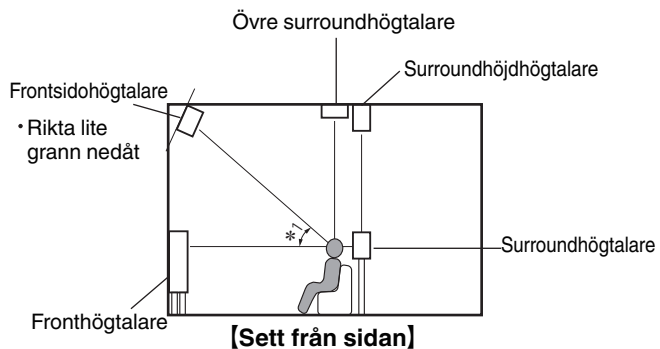

\*1 30° - 45°

### Höjdhögtalarnas placering

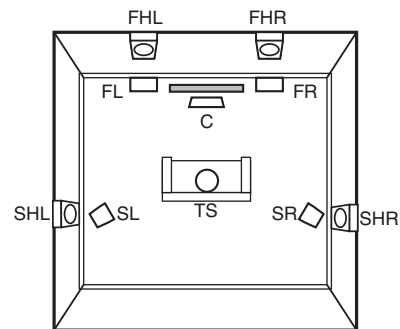

**[Sett ovanifrån]**

## ■ När 7.1-kanalshögtalare har installerats med bakre surroundhögtalare

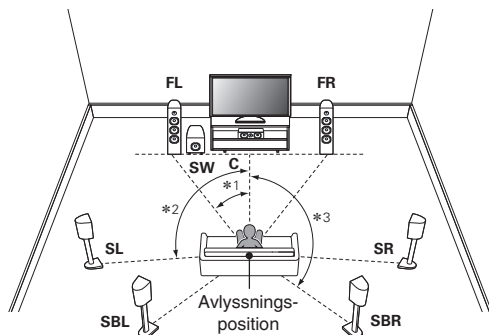

\*1: 22° - 30° \*2: 90° - 110° \*3: 135° - 150°



När du använder en enda bakre surroundhögtalare ska du placera den direkt bakom avlyssningspositionen.

## ■ När 9.1-kanalshögtalare har installerats med fronsidohögtalare

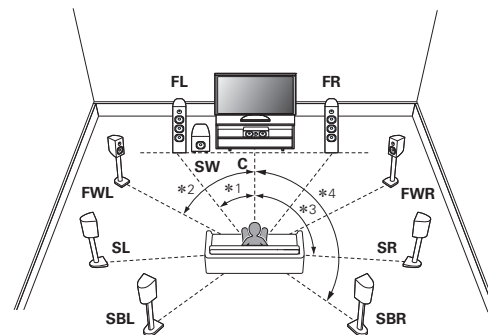

\*1: 22° - 30° \*2: 55° - 60° \*3: 90° - 110° \*4: 135° - 150°



## ■ Om 5.1-kanalhögtalare är installerade

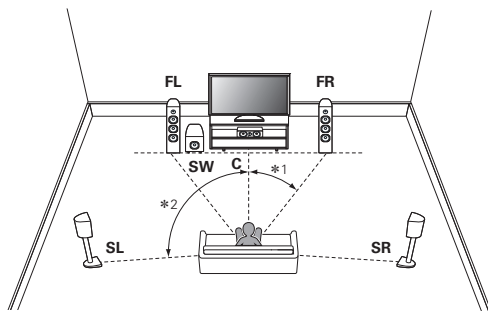

\*1:22° - 30° \*2:120°

## ■ Placering för höjdhögtalare och övre högtalare

### □ Exempel på Dolby Atmos-placering

Kombination av 7.1-kanalig placering med surroundbakhögtalare och övre front-/övre bakhögtalare.

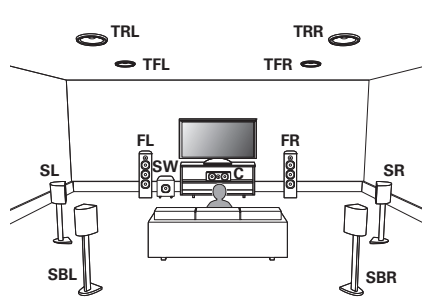

### □ DTS Neo:X placeringsexempel

Kombination av 9.1-kanalig placering med surroundbak/främre sidohögtalare och främre höjdhögtalare.

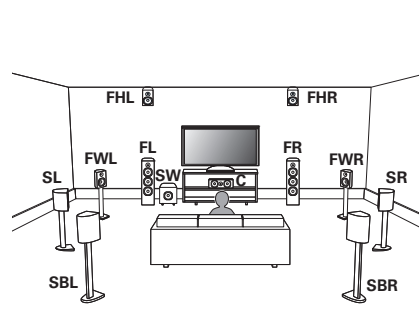

**Uppgradera (Auro-3D)****Placeringsexempel för Auro-3D**

Kombination av 5.1-kanaliga högtalare med Främre höjd/Surround höjd/Surround topp.

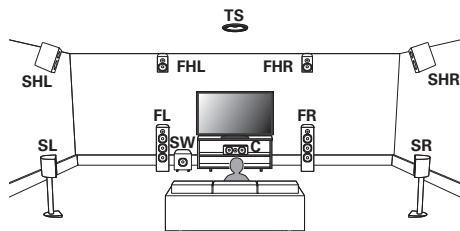

## Högtalaranslutning

Här ansluter vi högtalarna i rummet till den här enheten.  
Följande är vanliga exempel på anslutning av högtalarna.

### OBSERVERA

- Koppla loss nätkabeln till enheten från vägguttaget innan du ansluter högtalarna. Stäng även av subwoofern.
- Anslut högtalarkablarna på ett sådant sätt att trådarna i anslutningskablarna inte sticker ut från anslutningarna. Skyddskretsen kan lösa ut om trådarna i högtalarkablarna rör vid bakpanelen eller om + och – sidorna rör vid varandra. ("Skyddskrets" (☞ sid. 320))
- Rör aldrig högtalaranslutningarna när nätsladden är ansluten. I detta fall finns risk för elektriska stötar. Om "Inställningsguide" (sidan 9 i den medföljande "Snabbstartsguiden") är på ska instruktionerna på "Inställningsguide"-skärmen följas för att göra anslutningar. (När "Inställningsguide" körs finns det ingen strömförsörjning till högtalaranslutningarna.)
- Använd högtalare med en impedans på 4 – 16  $\Omega$ /ohm.

### OBSERVERA

- Gör följande inställningar om du använder en högtalare med impedans på 4 – 6  $\Omega$ /ohm.
  1. Håll huvudenhetens ◀ och ▶ nedtryckta samtidigt i minst 3 sekunder.  
" \*Video Format <PAL>" visas på skärmen.
  2. Tryck två gånger på ▽ på huvudenheten.  
" \*Sp. Impedance <8ohms>" visas på skärmen.
  3. Använd ◀ eller ▶ på huvudenheten för att välja impedansen.
 

<b>6ohms:</b>	Väljs om någon av de anslutna högtalarna har en impedans på 6 $\Omega$ /ohm.
<b>4ohms:</b>	Väljs om någon av de anslutna högtalarna har en impedans på 4 $\Omega$ /ohm.
  4. Tryck på ENTER på huvudenheten för att slutföra inställningen.





## ■ Ansluta högtalarkablarna

Kontrollera noggrant vänster (V) och höger (H) kanal och polariteterna + (röd) och - (svart) på högtalarna innan du ansluter dem till enheten. Var noga med att ansluta kanaler och polariteter rätt.

- 1 Skala av ca 10 mm av isoleringen från högtalarkabelns ände och snurra sedan ihop ledningarna ordentligt eller gör en terminering.



- 2 Lossa högtalarkontakten genom att vrida den moturs.



- 3 Sätt i högtalarkabelns ledning i fästet på högtalarkontakten.

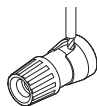

- 4 Dra fast högtalarkontakten genom att vrida den medurs.

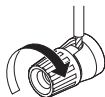

## ■ Ansluta Subwoofer

Använd en subwooferkabel när du ansluter subwoofern. Två subwoofers kan anslutas till denna enhet.

För att använda två subwoofers ska "Subwoofer" ställas på "2 högt." i "Högtalarkonfig."-inställningen. (☞ sid. 231)

Nivå och avstånd kan ställas in separat för Subwoofer 1 och Subwoofer 2.

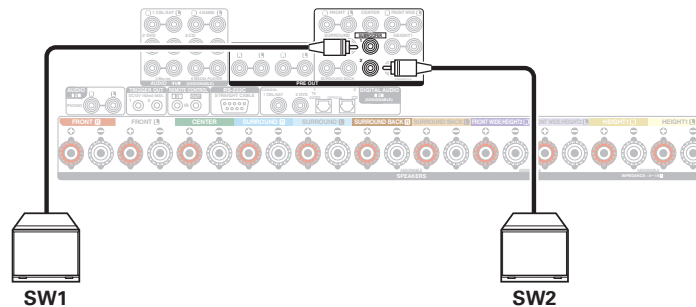

## ■ Om kabeletiketter (medföljer) som används för identifiering av högtalarkanaler

Kanalinformationen för högtalaranslutningarna på bakpanelen har en färgkod för att kanalerna ska vara lätta att identifiera.

Högtalaranslutningar	Färg
FRONT L	Vit
FRONT R	Röd
CENTER	Grön
SURROUND L	Ljusblå
SURROUND R	Blue
SURROUND BACK L	Beige
SURROUND BACK R	Brun
FRONT WIDE L	Ljuslila
FRONT WIDE R	Lila
FRONT HEIGHT L	Ljusbul
FRONT HEIGHT R	Bul
TOP FRONT L	Ljusbul
TOP FRONT R	Bul
TOP MIDDLE L	Ljuslila
TOP MIDDLE R	Lila
TOP REAR L	Ljuslila
TOP REAR R	Lila
REAR HEIGHT L	Ljuslila
REAR HEIGHT R	Lila
FRONT DOLBY L	Ljusbul
FRONT DOLBY R	Bul
SURROUND DOLBY L	Ljuslila
SURROUND DOLBY R	Lila
BACK DOLBY L	Ljuslila
BACK DOLBY R	Lila
SUBWOOFER	Svart

Fäst etiketterna på högtalarkablarna till de olika kanalerna enligt bilden.

Följ tabellen och fäst en etikett till varje högtalarkabel.

Anslut dem sedan så att färgerna på högtalarkontaktarna och kabeletiketterna stämmer överens.

### [ Så här fäster du kabeletiketten på högtalarkabeln ]

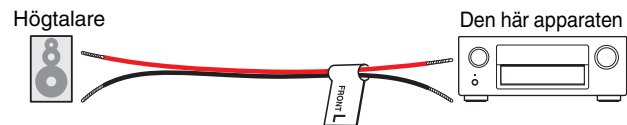

## Högtalarkonfiguration och "Först.tilldelning"-inställningar

Den här enheten har en inbyggd 9-kanalig effektförstärkare. Utöver ett vanligt 5.1-kanaligt system kan en mängd olika högtalarsystem konfigureras genom att ändra "Först.tilldelning" (☞ sid. 214)-inställningarna till den tillämpning som önskas, till exempel 7.1-kanaligt system, anslutning till två förstärkare och 2-kanaligt system med uppspelning i flera zoner.

Utför "Först.tilldelning"-inställningarna i enlighet med antal rum och den högtalarkonfiguration som används. (☞ sid. 214)

Uppspelningshögtalare i varje zon			Ställa in användningsläge ("Först.tilldelning")	Anslutningssidan
MAIN ZONE	ZONE2	ZONE3		
5.1-kanalsuppspelning	Används ej	Används ej	7.1 kan + ZON 2	<u>46</u>
7.1-kanalig uppspelning (bakre surround)	Används ej	Används ej	7.1 kan + ZON 2	<u>47</u>
9.1-kanalsuppspelning	Används ej	Används ej	9.1 kan (Standard)	<u>48</u>
11.1-kanalsuppspelning	Används ej	Används ej	11.1 kan	<u>49</u>
7.1-kanalig uppspelning (anslutning till två förstärkare för fronthögtalare)	Används ej	Används ej	7.1 kan (Bi-Amp)	<u>50</u>
9.1-kanalig uppspelning + 2-kanaliga högtalare för stereouppspelning	Används ej	Används ej	9.1 kan/2 kan FRONT	<u>51</u>
7.1-kanalig uppspelning + 2-kanaliga högtalare för stereouppspelning och två förstärkare	Används ej	Används ej	7.1/2 kan FR. (Bi-Amp)	<u>52</u>
7.1-kanalig uppspelning + fronthögtalare på sekundär enhet	Används ej	Används ej	7.1 kan + Front B	<u>53</u>
7.1-kanalsuppspelning	2 kanaler	Används ej	7.1 kan + ZON 2	<u>54</u>
7.1-kanalsuppspelning	Används ej	2 kanaler	7.1 kan + ZON 3	<u>54</u>
5.1-kanalig uppspelning (anslutning till två förstärkare för fronthögtalare)	2 kanaler	Används ej	5.1 kan (Bi-Amp)+ZON 2	<u>55</u>
5.1-kanalsuppspelning	2 kanaler	2 kanaler	5.1 kan + ZON 2/3	<u>56</u>
7.1-kanalsuppspelning	1 kanaler	1 kanaler	7.1 kan+ZON 2/3-MONO	<u>57</u>
Dolby Atmos-uppspelning	Används ej	Används ej	Dolby Atmos	<u>58</u>

### Uppgradera (Auro-3D)

Uppspelningshögtalare i varje zon			Ställa in användningsläge ("Först.tilldelning")	Anslutningssidan
MAIN ZONE	ZONE2	ZONE3		
Auro-3D	Används ej	Används ej	Auro-3D	<u>60</u>



Valbara ljudlägen beror på högtalarkonfigurationen. Läs i “Hur ljudlägen och kanalutgångar hänger ihop” ( [sid. 299](#)) för att veta vilka ljudlägen som stöds.

Följande sidor ger exempel på grundläggande anslutningar.





Utöver de anslutningar som beskrivs i (📖 sid. 46 - 61) tillåter den här enheten olika högtalaranslutningar via "Först.tilldelning"-inställningen.

Läs mer på menyskärmen i "Visa terminalkonfig." på "Först.tilldelning"-inställningsskärmen som visar hur du göra anslutningar i din miljö.



## ■ Standardkonfiguration och -anslutning

### □ 5.1-kanalsuppspelning

Då fungerar det som ett vanligt 5.1-kanaligt surroundsystem.

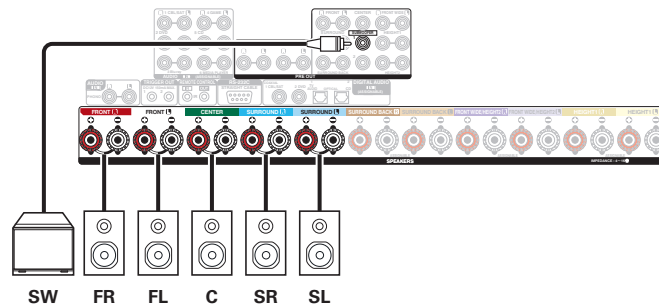
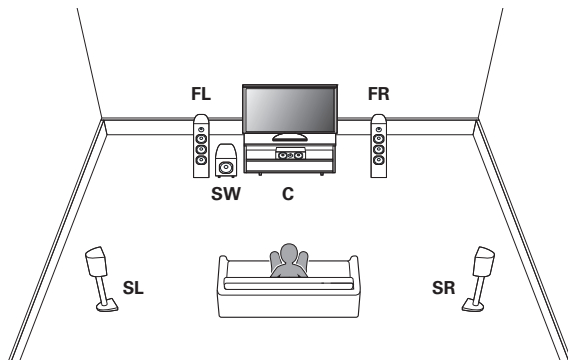

## 7.1-kanalig uppspelning (bakre surround)

Det här 7.1-kanaliga surroundsystemet är likadant som ett vanligt 5.1-kanaligt system, fast med bakre surroundhögtalare.

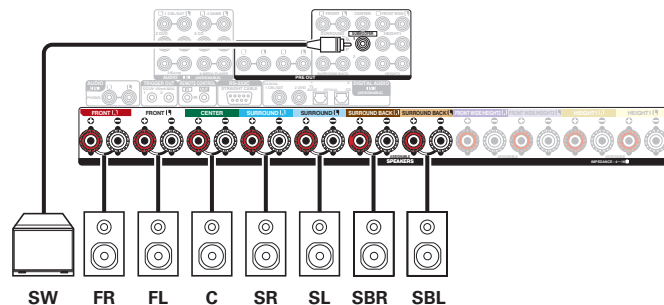
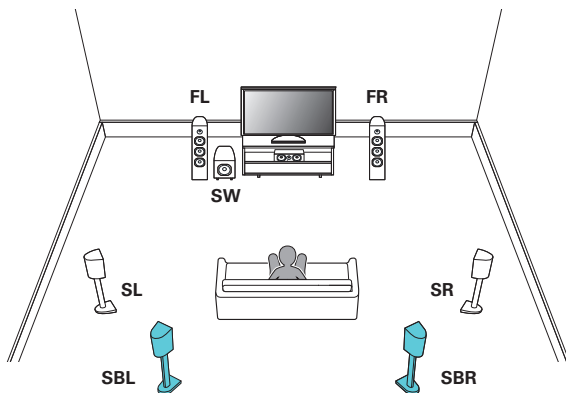

Om du använder en enda bakre surroundhögtalare ansluter du den till SURROUND BACK L-uttaget.



## ■ Avancerade anslutningar

### □ 9.1-kanalsuppspelning

Det här systemet, som baserats på ett 5.1-kanaligt system, kan spela upp till 9.1-kanaler samtidigt.

Du kan ansluta högtalare för upp till 11 kanaler till MAIN ZONE. Om du ansluter högtalare för 10 eller fler kanaler ändras utgångshögtalarna i enlighet med ingångssignalen och ljudläget.

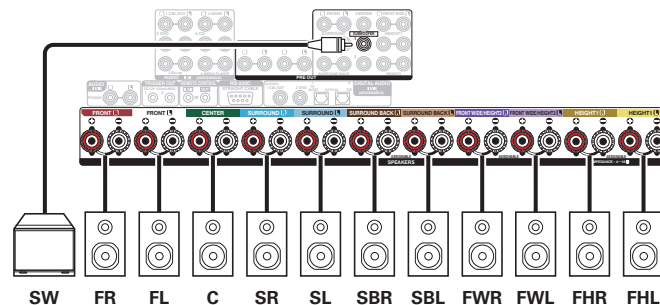
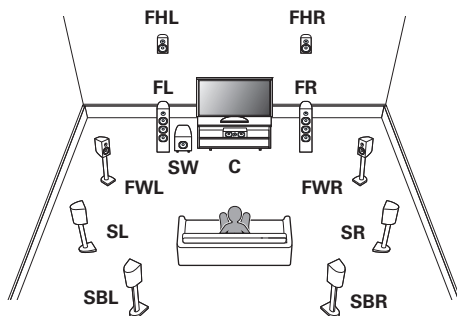



## 11.1-kanalsuppspelning

Det här systemet, som baserats på ett 5.1-kanaligt system, kan spela upp till 11.1-kanaler samtidigt.

Du kan ansluta högtalare för upp till 13 kanaler till MAIN ZONE genom att använda en extern strömförstärkare. Om du ansluter högtalare för 12 eller fler kanaler ändras utgångshögtalarna i enlighet med ingångssignalen och ljudläget.

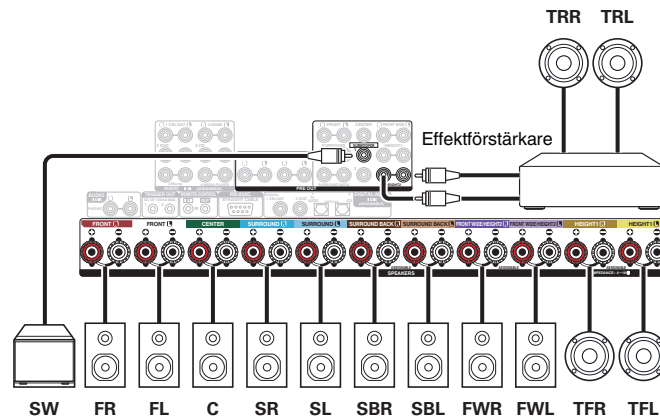
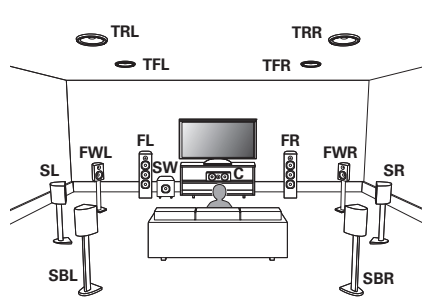

## 7.1-kanalig uppspelning (anslutning till två förstärkare för fronthögtalare)

Det här systemet spelar upp 7.1-kanaler. Du kan använda anslutningen till två förstärkare för fronthögtalarna. Anslutningen till två förstärkare ansluter olika förstärkare till diskant- och subwooferrutten på en högtalare som stöder dubbla förstärkare. Med anslutningen tillåts EMF (ström som går tillbaka utan att höras) att flöda från subwoofern till diskanthornet utan att ljudkvaliteten försämras, men istället förbättras.

Du kan ansluta högtalare för upp till 9 kanaler till MAIN ZONE. Om du ansluter högtalare för 8 eller fler kanaler ändras utgångshögtalarna i enlighet med ingångssignalen och ljudläget.

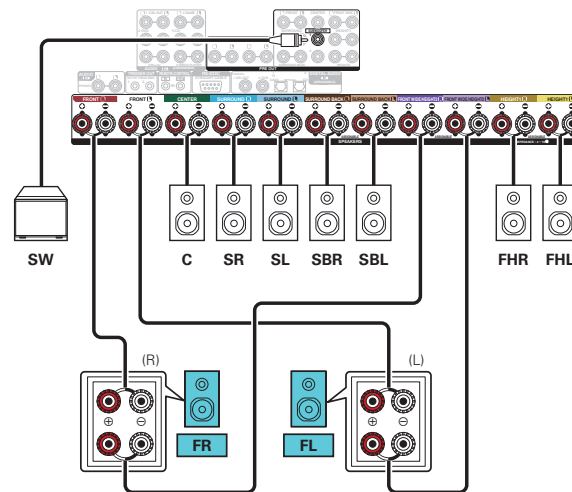
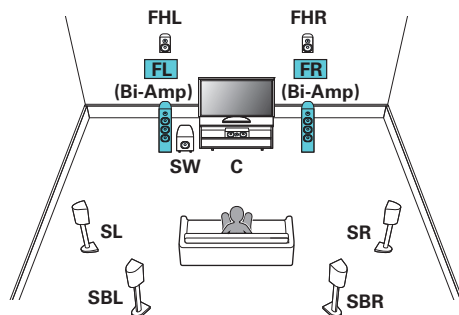

### OBSERVERA

Se till att kortslutningsplattan eller kabeln mellan högtalarens woofer- och tweeterkontakter tas bort när bi-amp-anslutningen görs.



## Exklusiv 9.1-kanalig uppspelning + 2-kanalig uppspelningshögtalare

Du kan ansluta högtalare som endast används för 2-kanalig uppspelning, men även för direkt- eller stereoläge och högtalare som enbart används för 9.1-flerkanalig uppspelning. De högtalare som används enbart för flerkanalsuppspelning och de högtalare som används enbart för 2-kanalsuppspelning växlas automatiskt efter det surroundläge som används vid uppspelningen.

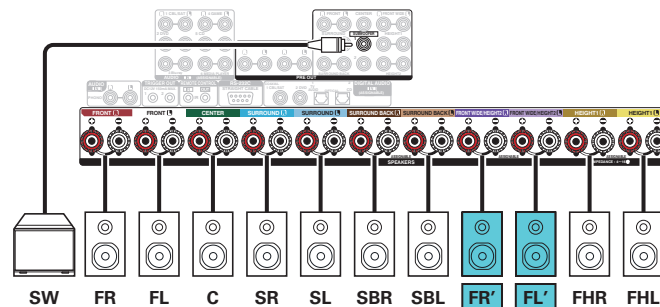
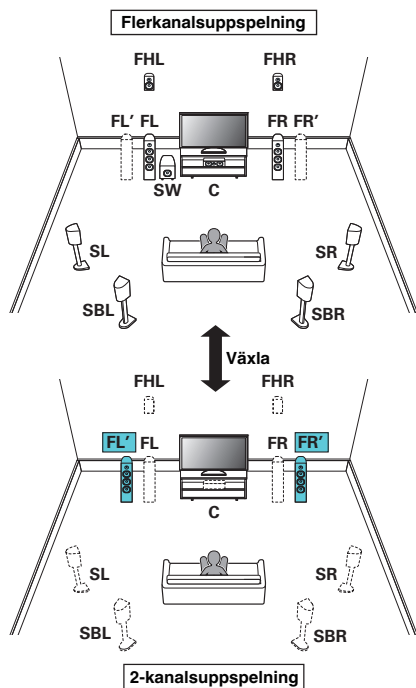

## Exklusiv 7.1-kanalig uppspelning + 2-kanaliga uppspelningshögtalare (med anslutning till två förstärkare)

Du kan ansluta högtalare som endast används för 2-kanalig uppspelning, men även för direkt- eller stereoläge och högtalare som enbart används för 7.1-flerkanalig uppspelning. Du kan använda anslutningen till två förstärkare för de högtalare som används enbart för 2-kanalig uppspelning. De högtalare som används enbart för flerkanalsuppspelning och de högtalare som används enbart för 2-kanalsuppspelning växlas automatiskt efter det surroundläge som används vid uppspelningen.

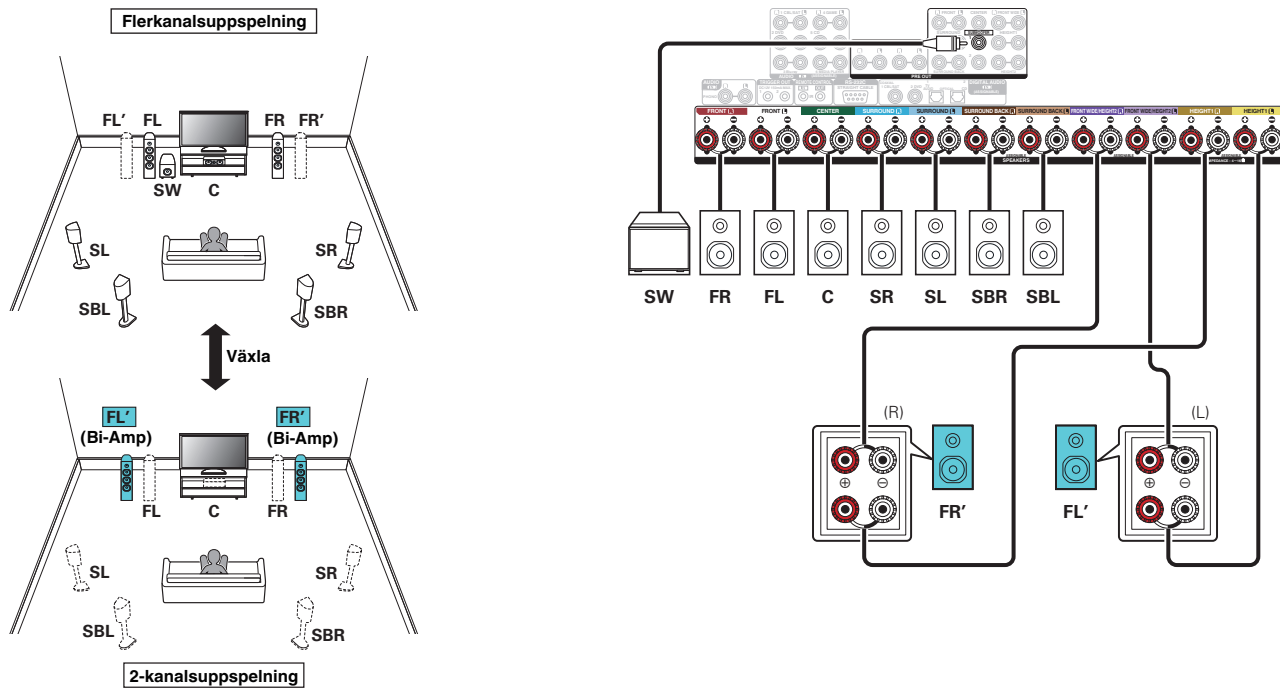

## 7.1-kanalig uppspelning + fronthögtalare på sekundär enhet

Med systemet kan du byta mellan att spela upp på fronthögtalare A eller B som du vill.

Du kan ansluta högtalare för upp till 9 kanaler till MAIN ZONE. Om du ansluter högtalare för 8 eller fler kanaler ändras utgångshögtalarna i enlighet med ingångssignalen och ljudläget.

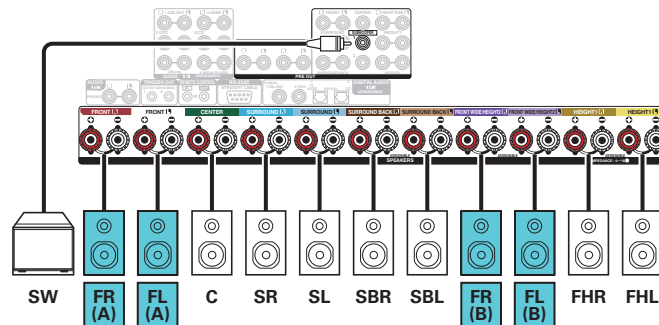
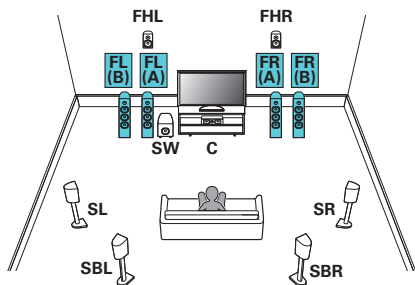

## 7.1-kanalig uppspelning (MAIN ZONE) + 2-kanalig uppspelning (ZONE2 eller ZONE3)

Den här sortens konfiguration spelar upp 7.1-kanalig i MAIN ZONE och 2-kanalig i ZONE2.

(Högtalarna kan spela upp ljud från ZONE3 istället för ZONE2 (Tildelningsläge: 7.1 kan + ZON 3)).

Du kan ansluta högtalare för upp till 9 kanaler till MAIN ZONE. Om du ansluter högtalare för 8 eller fler kanaler ändras utgångshögtalarna i enlighet med ingångssignalen och ljudläget.

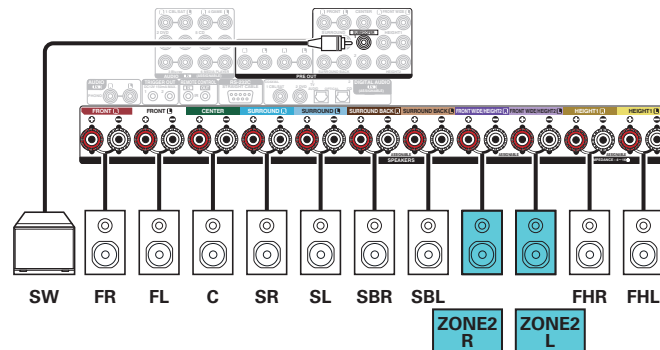
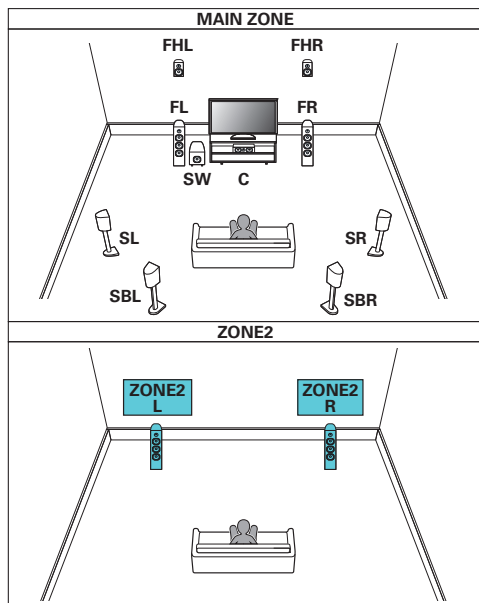

## □ 5.1-kanlig uppspelning (anslutning till två förstärkare för fronthögtalare: MAIN ZONE) + 2-kanlig uppspelning (ZONE2)

Den här sortens konfiguration spelar upp 5.1-kanlig i MAIN ZONE och 2-kanlig i ZONE2. Du kan använda anslutningen till två förstärkare för fronthögtalarna i MAIN ZONE.

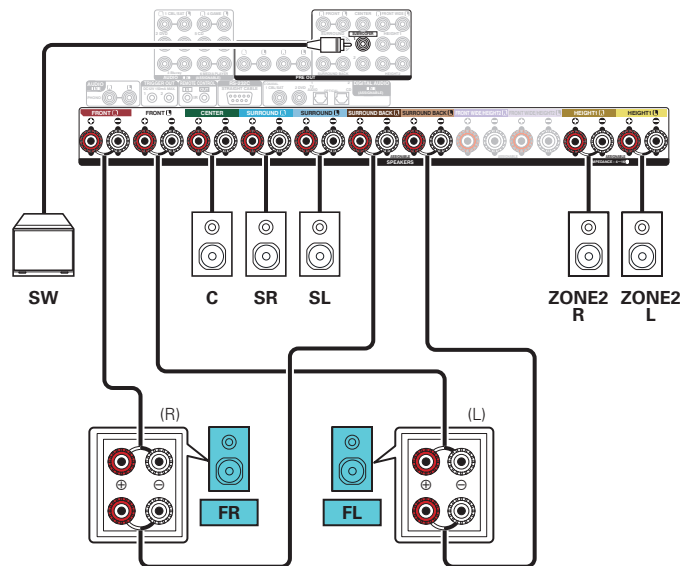
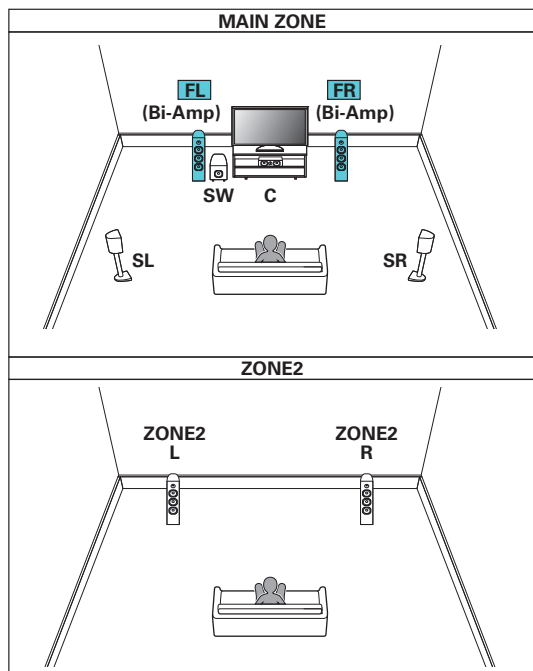

## □ 5.1-kanalig uppspelning (MAIN ZONE) + 2-kanalig uppspelning (ZONE2) + 2-kanalig uppspelning (ZONE3)

Den här sortens konfiguration spelar upp 5.1-kanalig i MAIN ZONE, 2-kanalig i ZONE2 och ZONE3.

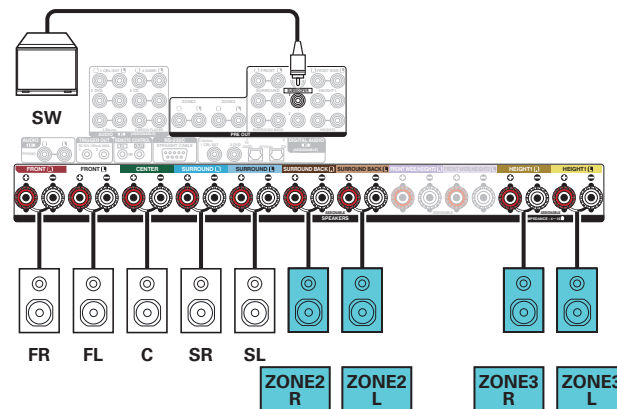
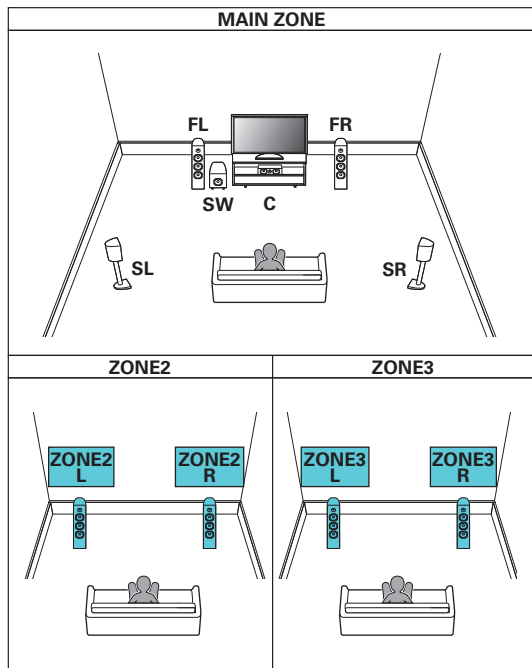



## 7.1-kanalig uppspelning (MAIN ZONE) + 1-kanalig uppspelning (ZONE2) + 1-kanalig uppspelning (ZONE3)

Den här sortens konfiguration spelar upp 7.1-kanalig i MAIN ZONE, 1-kanalig (mono) i ZONE2 och ZONE3.

Du kan ansluta högtalare för upp till 9 kanaler till MAIN ZONE. Om du ansluter högtalare för 8 eller fler kanaler ändras utgångshögtalarna i enlighet med ingångssignalen och ljudläget.

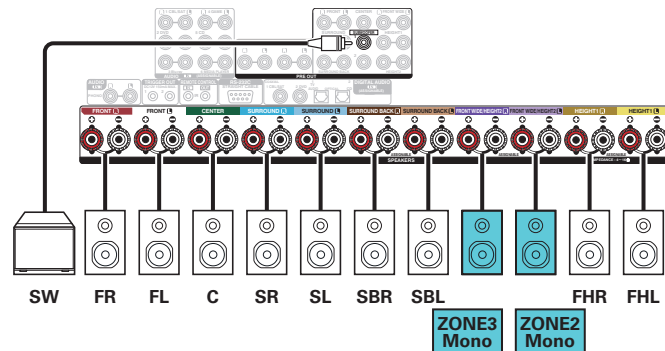
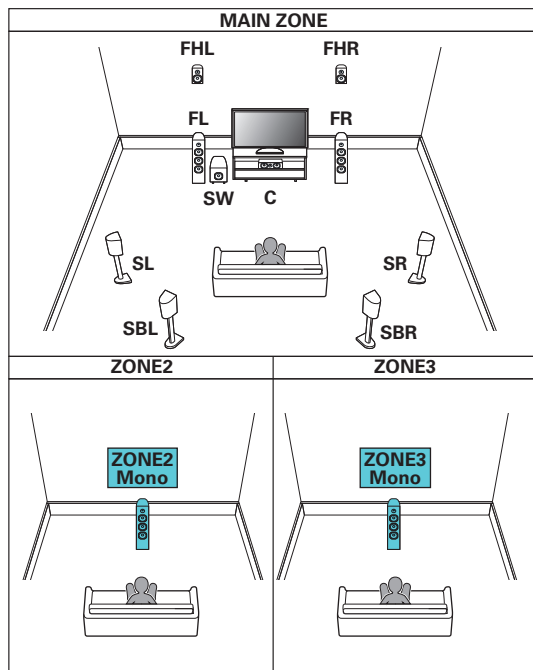

## ■ Dolby Atmos

Högtalarkonfigurationen är optimerad för uppspelning av Dolby Atmos.

## □ 11.1-kanalig uppspelning

Denna systemkonfiguration använder en extern strömförstärkare för att spela upp 11.1-kanaligt ljud.

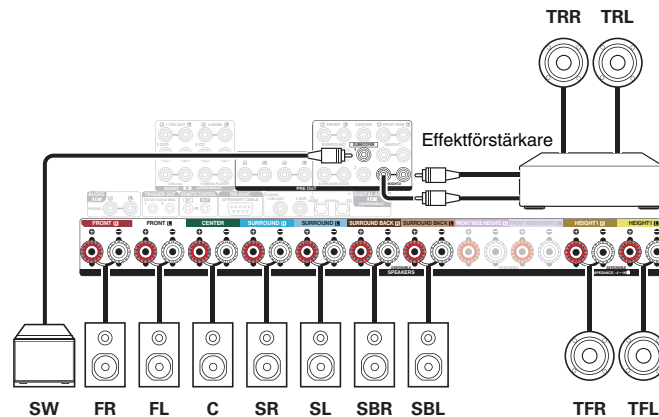
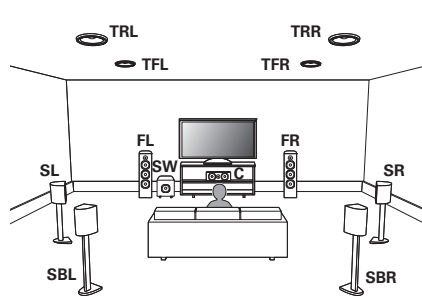

## 9.1-kanalig uppspelning

Denna konfiguration använder enbart den här enheten för uppspelning av Dolby Atmos.

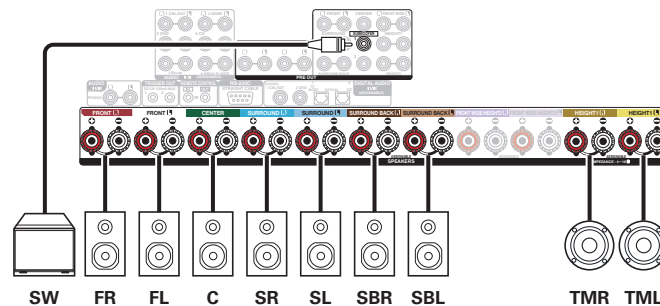
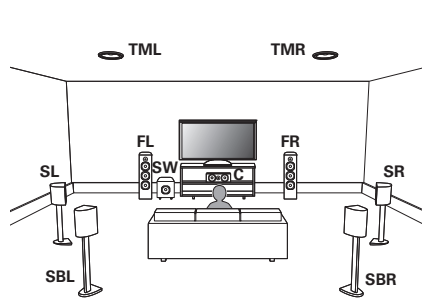

## Uppgradera (Auro-3D)

### ■ Auro-3D

Högtalarkonfigurationen är optimerad för uppspelning av Auro-3D.

### □ 9.1/10.1-kanaligt system

Den övre surroundhögtalaren är valbar för Auro-3D. Anslut en extern förstärkare till Subwoofer 2 pre out för att njuta av Auro-3D med 10.1 kanaler.

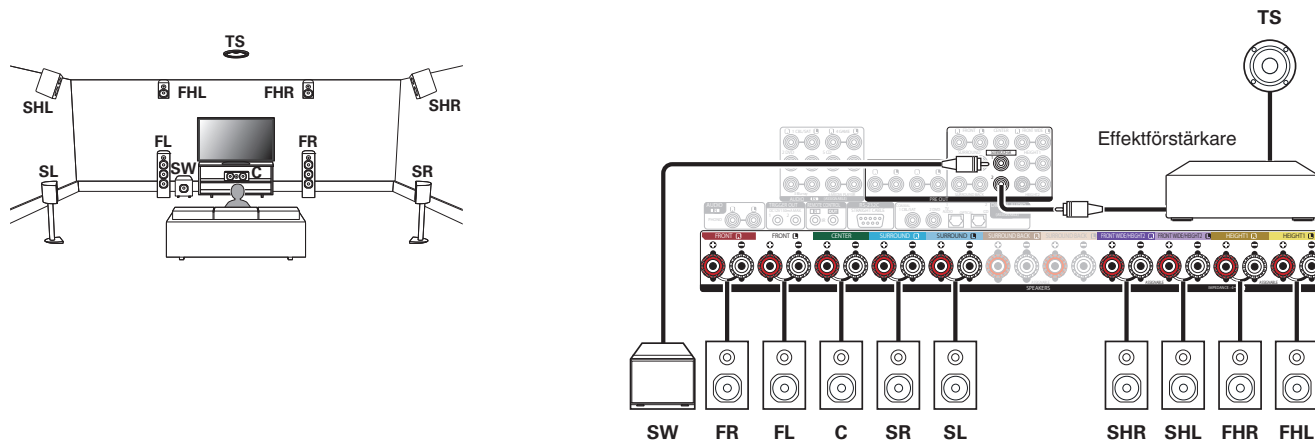

## ■ Ansluta en extern effektförstärkare

Du kan använda den här enheten som en förförstärkare om en extern strömförstärkare ansluts till PRE OUT-anslutningarna. Genom att lägga till en effektförstärkare till varje kanal kan ljudkvaliteten ökas ytterligare.

Välj anslutningen som ska användas och anslut enheten.

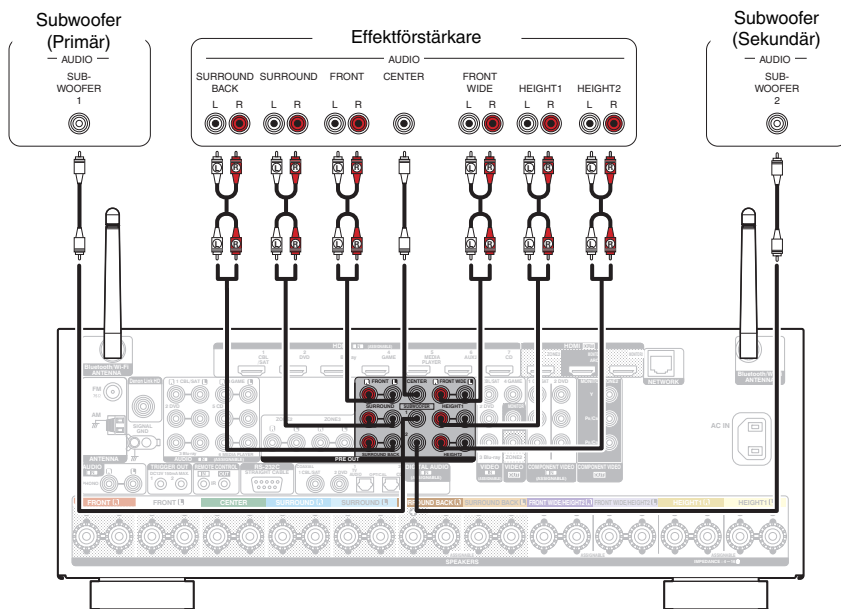

Om endast en bakre surroundhögtalare används ansluter du den till uttaget för vänster kanal (L).



## Ansluta en TV

Anslut en TV till den här enheten så att ingående videosignal kan visas på TV: n. Du kan även spela upp ljudet från TV: n på den här enheten.

Du ansluter TV:n på olika sätt beroende på TV:ns specifika anslutningar och funktioner.

Med ARC (Audio Return Channel)-funktionen spelar du upp ljudet från TV:n på den här enheten genom att TV-ljudsignalen skickas till enheten via HDMI-kabel.

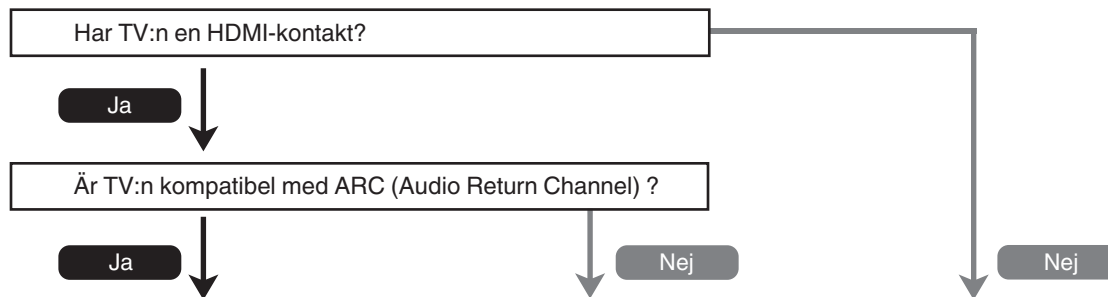

“Anslutning 1: En TV som inte har en HDMI-kontakt och är kompatibel med ARC (Audio Return Channel)” (☞ sid. 63)

“Anslutning 2 :En TV som inte har en HDMI-kontakt och är inkompatibel med ARC (Audio Return Channel)” (☞ sid. 64)

“Anslutning 3: TV som inte har en HDMI-kontakt” (☞ sid. 65)



## Anslutning 1: En TV som inte har en HDMI-kontakt och är kompatibel med ARC (Audio Return Channel)

Använd en HDMI-kabel för att ansluta en TV som är kompatibel med ARC-funktionen till den här enheten. Ställ in "HDMI-styrning" på "På" när du använder en TV som stöder ARC-funktionen. (☞ sid. 190)

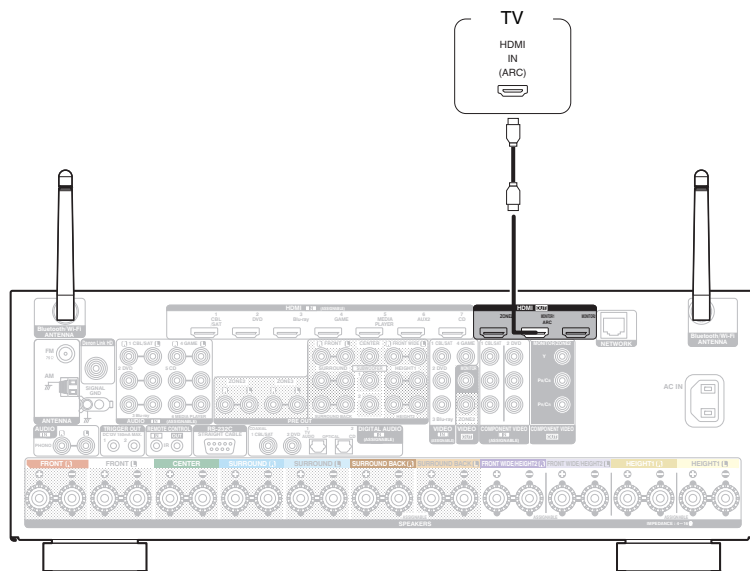

Om du använder HDMI-kontrollfunktionen ska du ansluta till HDMI MONITOR 1-anslutningen.



## Anslutning 2 :En TV som inte har en HDMI-kontakt och är inkompatibel med ARC (Audio Return Channel)

Använd en HDMI-kabel för att ansluta TV:n till den här enheten.

Använd en optisk kabel för att ansluta TV:n till den här enheten när du vill spela upp ljud från TV:n.

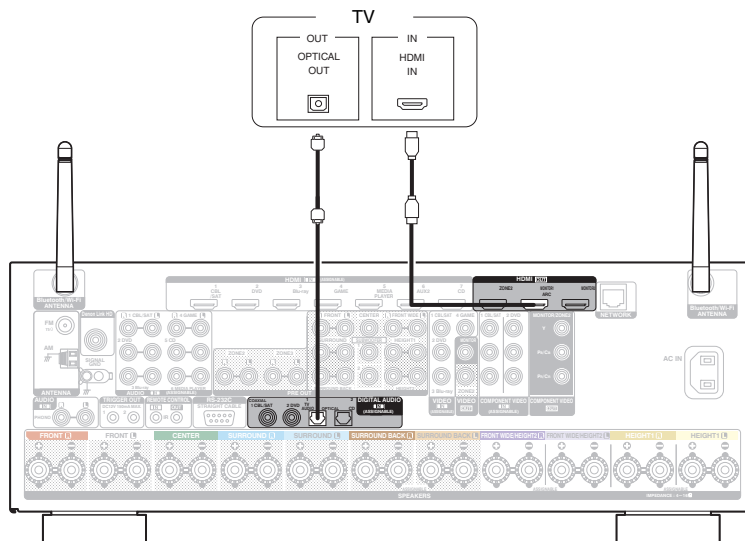



## Anslutning 3: TV som inte har en HDMI-kontakt

Använd en Komponentvideo- eller videokabel för att ansluta TV:n till den här enheten.

Använd en optisk kabel för att ansluta TV:n till den här enheten när du vill spela upp ljud från TV:n.

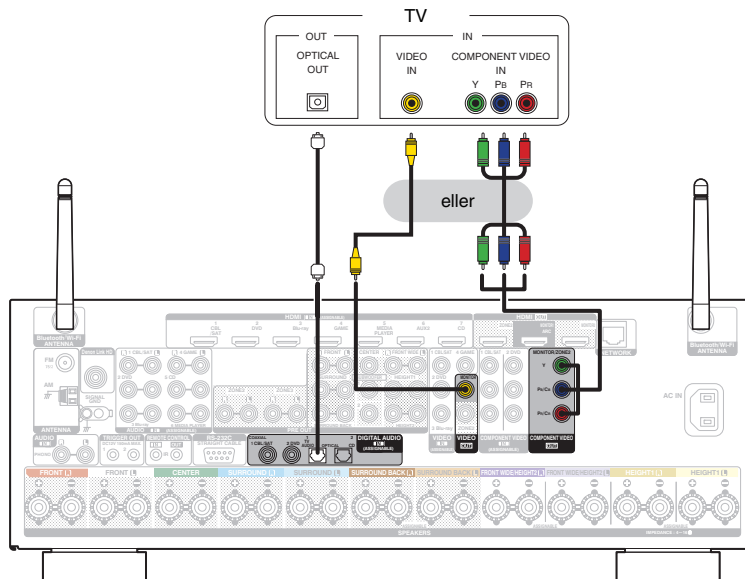





## Ansluta en uppspelningsutrustning

Enheten har tre typer av videoingångskontakter (HDMI, komponentvideo och kompositvideo) och tre typer av ingångsanslutningar för ljud (HDMI, digitalt ljud och ljud).



Välj ingångsanslutningar på den här enheten enligt de anslutningar som finns på utrustningen du vill ansluta.

Om enheten som är ansluten till den här enheten har en HDMI-kontakt är det lämpligast att använda HDMI-anslutning.

I en HDMI-anslutning kan ljud- och videosignaler överföras via en enda HDMI-kabel.

- “Ansluta en set-top-box (Satellitmottagare/kabel-TV)” ( [sid. 67](#))
- “Ansluta en DVD- eller Blu-ray-spelare” ( [sid. 68](#))
- “Ansluta en Blu-ray-spelare som är kompatibel med Denon Link HD-funktionen” ( [sid. 69](#))
- “Ansluta en videokamera eller spelkonsol” ( [sid. 70](#))
- “Ansluta en skivspelare” ( [sid. 71](#))



- Anslut annan utrustning till den här enheten enligt markeringarna för ingångskällor på enhetens ingångar för ljud och video.
- Du kan byta tilldelad källa för anslutningarna HDMI IN, DIGITAL AUDIO IN, COMPONENT VIDEO IN, VIDEO IN och AUDIO IN. Läs mer i “Ingångstilldelning” om hur du byter de ingångskällor som tilldelats ingångsanslutningarna. ( [sid. 199](#))
- För att spela upp ljudsignaler som går in i den här enheten på en TV som är ansluten via HDMI ska inställningen “HDMI-ljud ut” i menyn väljas till “TV”. ( [sid. 189](#))



## Ansluta en set-top-box (Satellitmottagare/kabel-TV)

I den här beskrivningen används en anslutning till en satellitmottagare/kabel-TV STB som exempel.  
Välj ingångsanslutningar på den här enheten enligt de anslutningar som finns på utrustningen du vill ansluta.

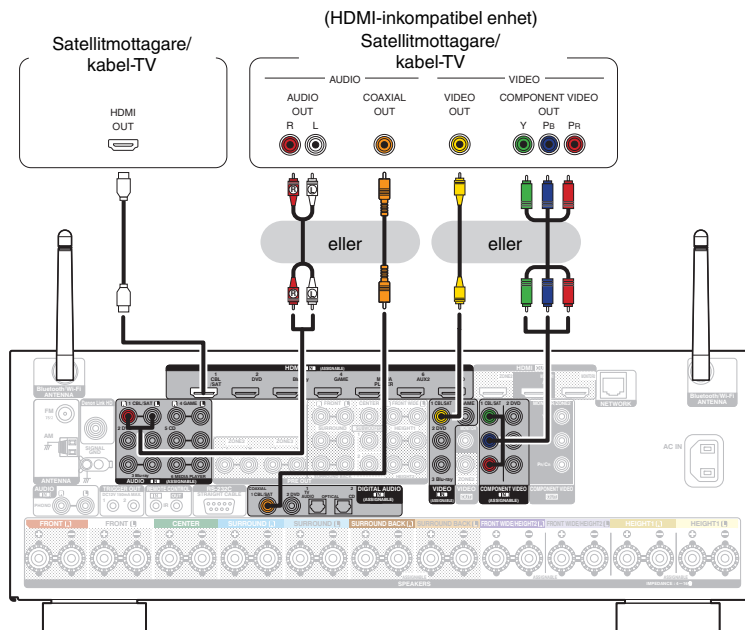

## Ansluta en DVD- eller Blu-ray-spelare

I den här beskrivningen används en anslutning till en DVD/Blu-ray Disc-spelare som exempel.

Välj ingångsanslutningar på den här enheten enligt de anslutningar som finns på utrustningen du vill ansluta.

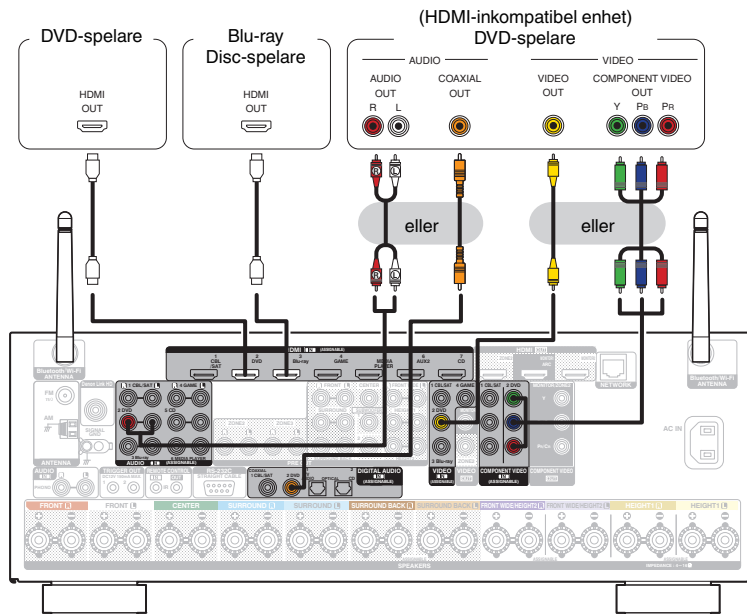

När du ansluter en Blu-ray Disc Player som är kompatibel med Denon Link HD ska du läsa "Ansluta en Blu-ray-spelare som är kompatibel med Denon Link HD-funktionen" (☞ sid. 69).



## Ansluta en Blu-ray-spelare som är kompatibel med Denon Link HD-funktionen

Om din spelare är kompatibel med Denon Link HD-funktionen kan du koppla in den med en Denon Link HD-anslutning och lyssna på uppspelningar med högre kvalitet än med endast en HDMI-anslutning.

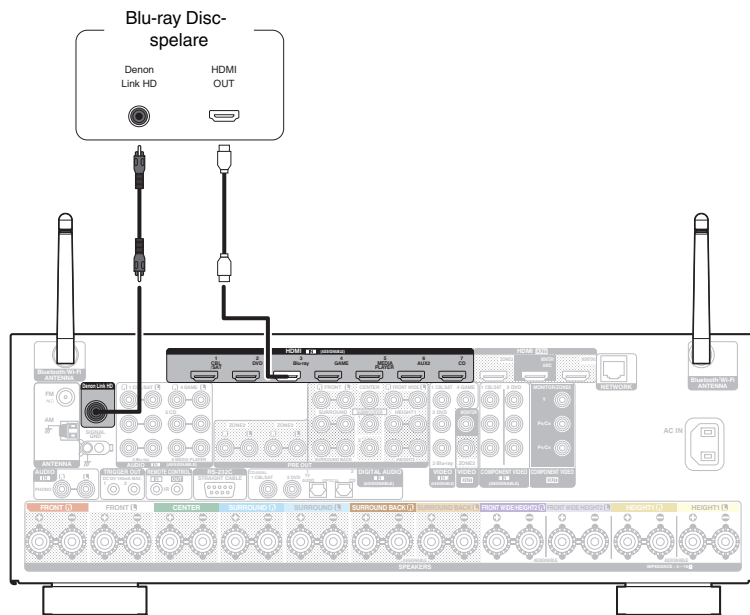

- Både HDMI- och Denon Link HD-anslutningar behövs vid den här anslutningsmetoden.
- Ställ in "Ingångsläge" på "Auto" eller "HDMI" i menyn. (☞ sid. 202)



## Ansluta en videokamera eller spelkonsol

I den här beskrivningen används anslutning till en videokamera som exempel.

Anslut en uppspelningsenhet, t.ex. en videokamera eller spelkonsol, till enheten.

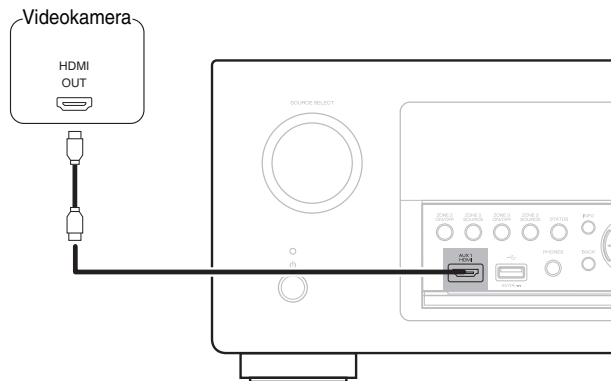

## Ansluta en skivspelare

Enheten kan användas med skivspelare som har en MM-pickup (med rörlig magnet). När du ansluter till en skivspelare som har en MC-pickup med låg spänning ska du använda en MC-förstärkare eller en förstärkningstransformator (tillgänglig i handeln).

Om du ställer in denna enhets ingångskälla på "Phono" och höjer volymen utan att någon skivspelare är ansluten kan det höras ett "brummande" ljud från högtalarna.

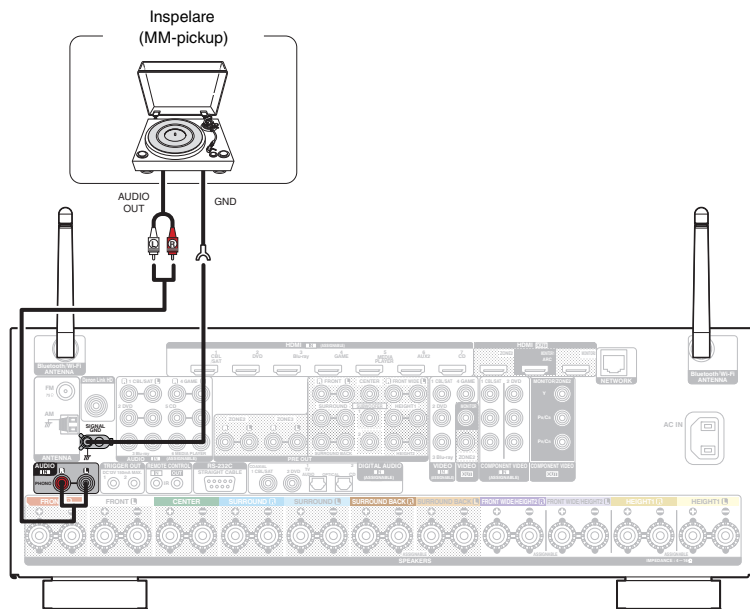

### OBSERVERA

Den här enhetens jordanslutning (SIGNAL GND) är inte en jordpunktanslutning. Bruset kan minskas genom att använda den här anslutningen om det är mycket brus. Observera att anslutning till jordterminalen kan leda till ökat brus beroende på skivspelaren. I detta fall är det inte nödvändigt att anslut till jordterminalen.



## Ansluta en iPod eller USB-minnesenhet till USB-porten

När du ska ansluta en iPod till den här enheten ska du använda den USB-adapter som följde med iPoden.

Anvisningar finns i "Spela upp från en iPod" (🔗 sid. 84) eller "Spela från en USB-minnesenhet" (🔗 sid. 89).

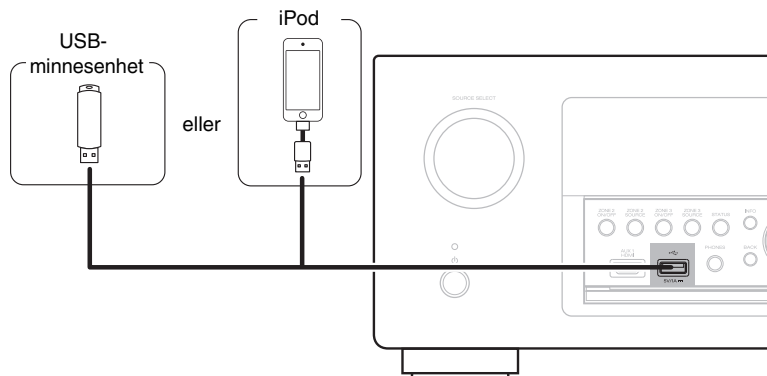

Denon kan inte garantera korrekt funktion eller strömförsörjning till alla USB-minnesenheter. När du använder en bärbar USB-hårddisk (HDD) som har levererats med nätadapter ska denna nätadapter användas i första hand.

### OBSERVERA

- USB-minnesenheter kan inte anslutas via en USB-hubb.
- Det är inte möjligt att använda denna enhet genom att ansluta enhetens USB-port till en PC genom en USB-kabel.
- Använd inte en förlängningskabel när en USB-minnesenhet ansluts. Detta kan orsaka radiostörning på andra enheter.





## ■ iPod/iPhone-modeller som stöds

### • iPod classic



iPod classic  
80GB



iPod classic  
160GB (2007)



iPod classic  
160GB (2009)

### • iPod nano



iPod nano  
3rd generation  
(video)  
4GB 8GB



iPod nano  
4th generation (video)  
8GB 16GB



iPod nano  
5th generation (video camera)  
8GB 16GB



iPod nano  
6th generation  
8GB 16GB



iPod nano  
7th generation  
16GB

### • iPod touch



iPod touch  
2nd generation  
8GB 16GB 32GB



iPod touch  
3rd generation  
32GB 64GB



iPod touch  
4th generation  
8GB 16GB 32GB 64GB



iPod touch  
5th generation  
16GB 32GB 64GB

### • iPhone



iPhone 3G  
8GB 16GB



iPhone 3GS  
8GB 16GB 32GB



iPhone 4  
8GB 16GB 32GB



iPhone 4S  
16GB 32GB 64GB



iPhone 5  
iPhone 5c iPhone 5s  
16GB 32GB 64GB



## Ansluta en FM/AM-antenn

Anslut antennen, hitta en sändning och flytta sedan antennen till den plats där det är minst brus. Fäst antennen på den här platsen med tejp el. dyl..  
 ("Lyssna på FM/AM-sändningar" (👉 sid. 98))



Om du inte kan få en bra mottagningssignal är det lämpligt att använda en utomhusantenn. Mer information kan lämnas av enhetens återförsäljare.

### OBSERVERA

- Anslut inte två FM-antennerna samtidigt.
- Se till att ledarna på AM-ramantennen inte vidrör någon del av panelen.

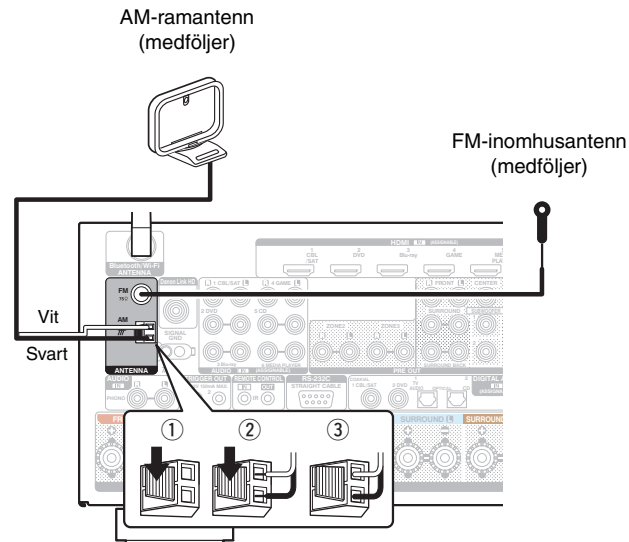

## ■ Använda AM-ramantennen

### Användning när den är väggupphängd

Häng upp den direkt på väggen utan montering.

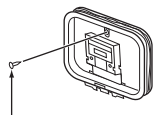

Spik, stift, osv.

### Användning när den står ensam

Montera den enligt de översta anvisningarna.

Läs i "Montering av AM-ramantenn" innan montering.

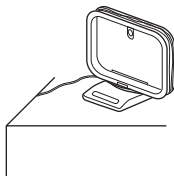

## ■ Montera AM-ramantennen

- 1 Sätt stativet genom ramantennens nedre del från baksidan och böj den framåt.
- 2 Sätt i den utstående delen i det fyrkantiga hålet i stativet.

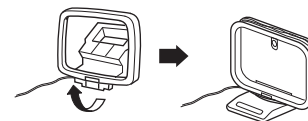
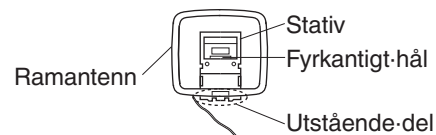

## Ansluta till ett hemmanätverk (LAN)

Den här enheten kan ansluta till nätverk via både trådlöst och trådanslutet LAN.

Du kan ansluta den här enheten till ditt hemmanätverk (LAN) och utföra olika typer av uppspelningar och funktioner enligt följande.

- Uppspelning av nätverksljöd, t.ex. Internetradio eller mediaserver
- Uppspelning av streamad musik från onlinetjänster
- Använda Apple AirPlay-funktionen
- Funktion på den här enheten via nätverket
- Uppdatering av inbyggd programvara

**För anslutningar till Internet, kontakta en ISP (Internettjänstleverantör) eller en datoraffär.**

### Trådanslutet LAN

För att ansluta via trådanslutet LAN ska en LAN-kabel användas för att ansluta en router till den här enheten som bilden visar nedan.

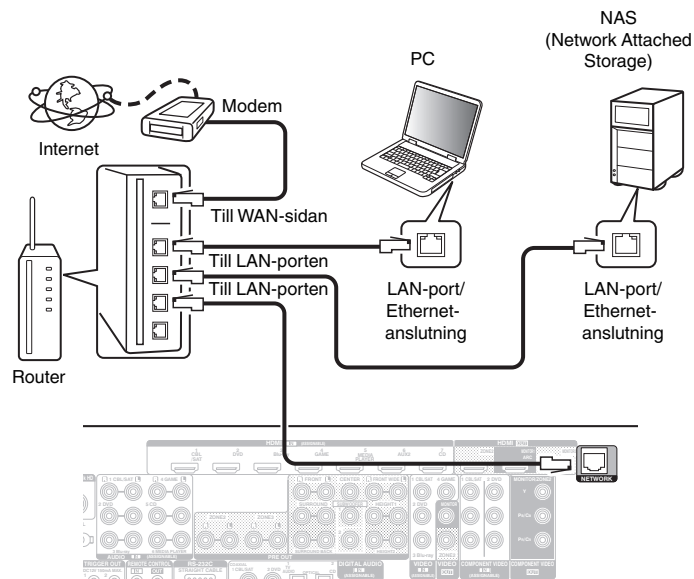

## Trådlöst LAN

Om du ansluter till ett nätverk via trådlöst LAN ska de externa antennerna för Bluetooth/trådlösa anslutningar anslutas till uttaget i bakpanelen och resas upp.

Läs i "Wi-Fi inställningar" (☞ sid. 244) om hur du ansluter till en trådlös LAN-router.

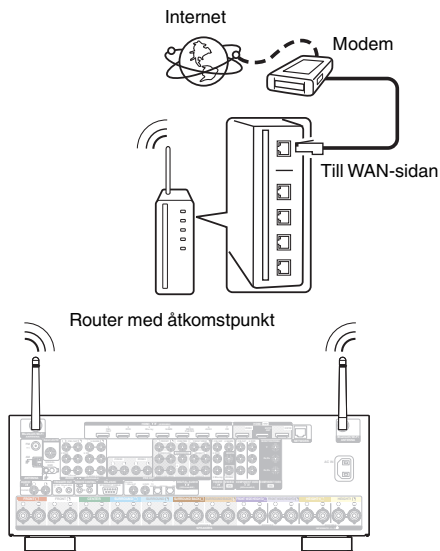

- Du rekommenderas att tillsammans med apparaten använda en router med följande funktioner:
  - Inbyggd DHCP-server  
Denna funktion tilldelar IP-adresser automatiskt i nätverket.
  - Inbyggd 100BASE-TX-växlare  
När flera olika enheter kopplas samman rekommenderas bruk av en hub med en överföringshastighet på 100 Mbps eller mer.
- Använd enbart skärmdade STP eller ScTP-LAN-kabel (finns på elektronikaffärer). (CAT-5 eller bättre rekommenderas)
- Den normala skärmdade typen av LAN-kabel rekommenderas. Om en flat typ av kabel eller oskärmd typ av kabel används kan andra enheter påverkas av stör ljud.
- Om du använder en router som stöder WPS (Wi-Fi Protected Setup)-funktion kan Wi-Fi-anslutningen göras enkelt.
- Om du använder denna enhet ansluten till ett nätverk utan någon DHCP-funktion konfigurerar du IP-adress osv. under "Nätverk". (☞ sid. 243)

### OBSERVERA

- Router-typer som kan användas beror på din Internet-leverantör. Kontakta din Internet-leverantör eller en datoraffär för närmare anvisningar.
- Den här enheten är inte kompatibel med PPPoE. En PPPoE-kompatibel router krävs om din avtalade linje inte ställdes in med PPPoE.
- Anslut inte en NETWORK-kontakt direkt till LAN-porten/Ethernet-anslutningen på din dator.
- Ett flertal onlinetjänster kan tas ur bruk utan någon förvarning.



## Ansluta en extern styrenhet

### REMOTE CONTROL-uttag

Om den här enheten installeras på en plats där fjärrkontrollens signal inte når (t.ex. installation i ett skåp) kan den fortfarande kontrolleras av en fjärrkontroll genom att ansluta en fjärrkontrollsmottagare (säljs separat).

Du kan också använda den för att fjärrstyra ZONE2 och ZONE3 (separat rum).

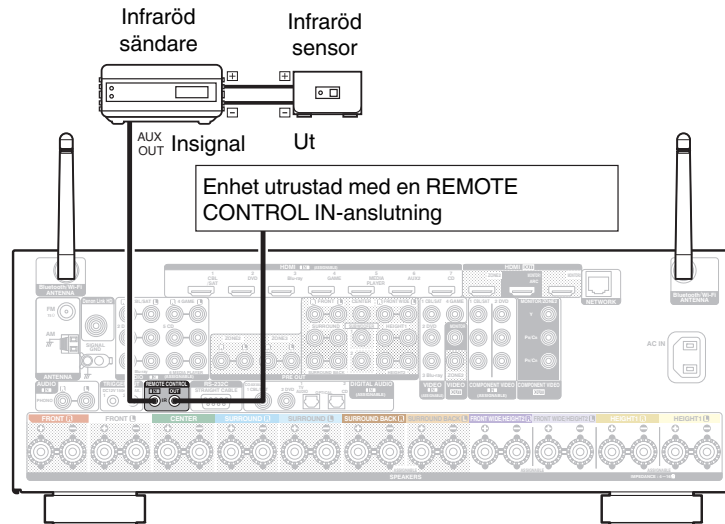

## TRIGGER OUT-uttag

När du ansluter en enhet med TRIGGER IN-anslutning kan du slå på eller sätta enheten i standbyläge via länkad styrning från den här enheten. Den elektriska signalen från TRIGGER OUT-utgången är max 12 V DC/150 mA.

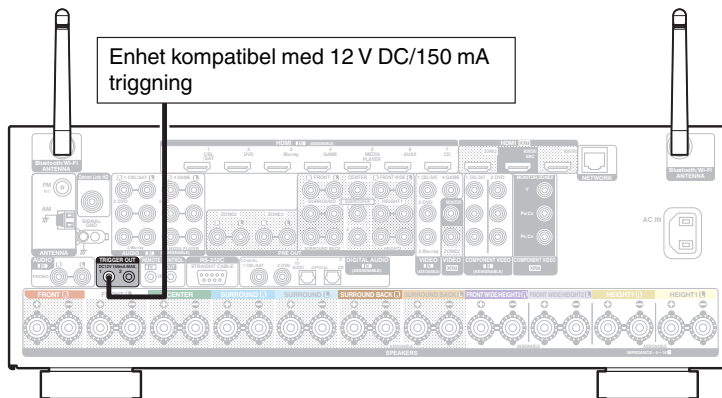

### OBSERVERA

- Använd mono-minikontaktkabeln för att ansluta till TRIGGER OUT-uttaget. Använd inte stereo-minikontaktkabeln.
- Om den anslutna enhetens tillåtna triggernivå är högre än 12 V DC/150 mA eller har kortslutits kan TRIGGER OUT-uttaget inte användas. I så fall måste strömmen slås från och enheten kopplas bort.



## Ansluta nätkabeln

Anslut nätkabeln till ett vägguttag när alla anslutningar är klara.

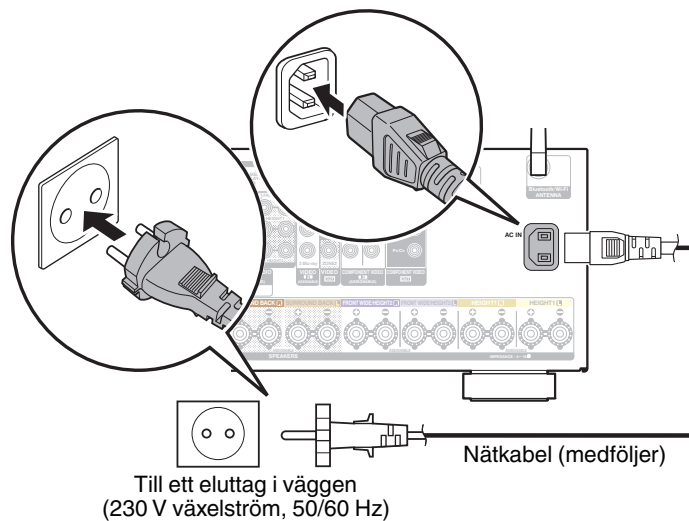



## ■ Innehåll

### Grundläggande funktioner

Slå på strömmen	82
Välja ingångskälla	82
Justera volymen	83
Dämpa ljudet temporärt (Ljuddämpning)	83
Välja ljudläge	135

### Spela upp från en enhet

Uppspelning av DVD/Blu-ray Disc-spelare	83
Spela upp från en iPod	84
Spela från en USB-minnesenhet	89
Spela upp en Bluetooth-enhet	94
Lyssna på FM/AM-sändningar	97

### Spela upp nätverksaudio/-tjänst

Lyssna på Internet-radio	108
Spela upp filer som har lagrats på en dator eller NAS	112
Visa bilder från Flickr	116
AirPlay-funktionen	120
Spotify Connect-funktionen	123

### Praktiska funktioner

Praktiska funktioner	124
HDMI-kontrollfunktion	151
Timer för sovfunktion	152
Quick select plus-funktionen	154

### Andra funktioner

Webbkontrollfunktion	157
Uppspelning i ZONE2/ZONE3 (separat rum)	159



# Grundläggande funktioner

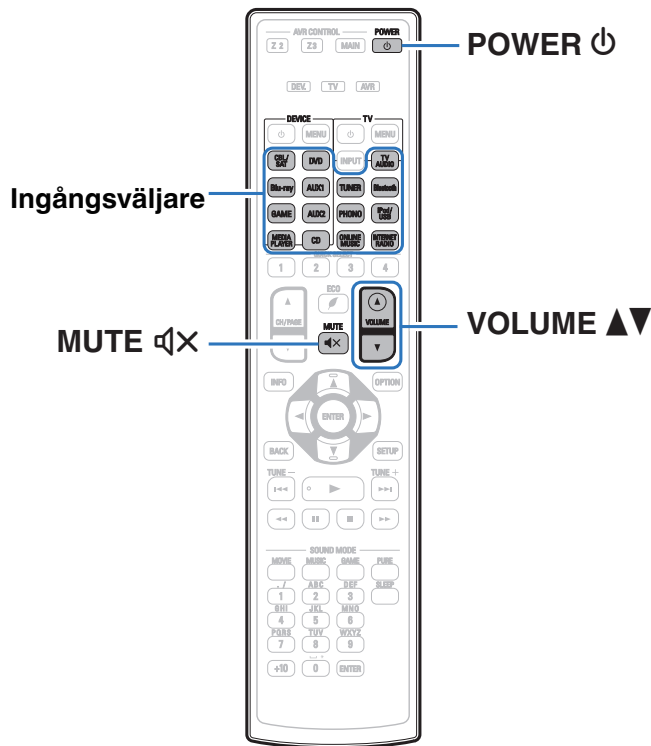

## Slå på strömmen

**1** Tryck på POWER  $\text{\textcircled{P}}$  för att slå på strömmen.



- Du kan trycka på ingångsväljaren när enheten är i standbyläge för att starta den.
- Du kan även ställa enheten i standby-läge genom att trycka på  $\text{\textcircled{P}}$  på huvudenheten.

## Välja ingångskälla

**1** Tryck på ingångsväljaren för den källa som ska spelas upp.

Du kan i detta fall välja önskad ingångskälla direkt.



Du kan även välja ingångskälla genom att vrida på SOURCE SELECT på huvudenheten.



## Justera volymen

### 1 Använd VOLUME ▲▼ för att justera volymen.





- Räckvidden varierar beroende på inställningen av ingångssignalen och kanalnivån.
- Du kan även justera huvudvolymen genom att vrida på MASTER VOLUME på huvudenheten.

## Dämpa ljudet temporärt (Ljuddämpning)

### 1 Tryck på MUTE .

- MUTE-indikatorn på displayen blinkar.
-  visas på TV-skärmen.



- Ljudet dämpas till den nivå som ställts in med "Ljuddämpning" i menyn. ( sid. 179)
- Tryck en gång till på MUTE  när du vill koppla ur funktionen. Ljuddämpningen kan också kopplas ur genom att justera huvudvolymen.

## Uppspelning av DVD/Blu-ray Disc-spelare

Nedan beskrivs hur du ska göra för att spela DVD-spelare/Blu-ray-spelare.

### 1 Förbered för uppspelning.

- ① Sätt på TV:n, subwoofern och spelaren.
- ② Ställ in TV:ns ingång till den här apparaten.

### 2 Tryck på POWER för att slå på strömmen.

### 3 Tryck på DVD eller Blu-ray för att växla till ingångskällan med spelaren som ska användas för uppspelning.

### 4 Uppspelning av DVD- eller Blu-ray-spelare.

### ■ Uppspelning i surround ( sid. 135)



## Spela upp från en iPod

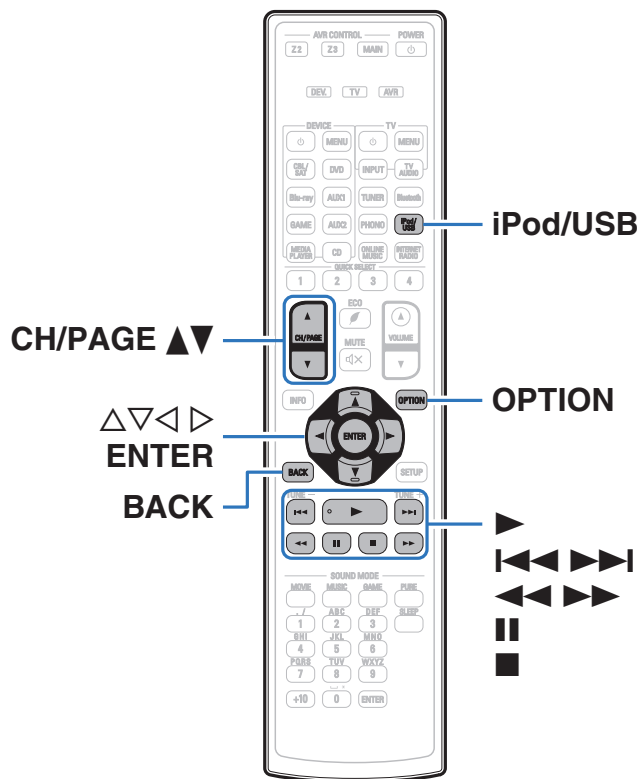

- Du kan använda USB-kabeln som följde med din iPod för att ansluta iPoden till enhetens USB-port och njuta av musik som lagrats på iPoden.
- Mer information om vilka iPod-modeller som kan spelas upp på den här enheten finns i "iPod/iPhone-modeller som stöds" (☞ sid. 73).
- Läs i "AirPlay-funktionen" (☞ sid. 120) hur du spelar upp musikfiler som sparats på en iPhone, iPod touch, iPad eller iTunes på den här enheten via nätverket.



## Lyssna på musik på en iPod

- 1 Anslut iPoden till USB-porten.** (🔧 sid. 72)
- 2 Tryck på iPod/USB för att byta ingångskälla till "iPod/USB".**

"Browse from iPod" visas på apparatens display.

  - Inget visas på TV-skärmen.
- 3 Använd iPod:en och visa informationen på iPod-skärmen när du spelar musik.**



- "iPod-bläddringsläge" har två lägen: "Från iPod" och "On-Screen". "Från iPod", där du visar iPod-information direkt på iPod-skärmen medan du använder funktionerna, är inställt som standard.
- Information om hur du byter till "On-Screen", där du visar iPod-information på TV-skärmen medan du använder funktionerna, finns i "iPod-bläddringsläge" (🔧 sid. 86).

### OBSERVERA

- Det kan, beroende på typen av iPod eller programvaruversionen, hända att vissa funktioner inte fungerar.
- Observera att Denon inte ansvarar för eventuella problem som uppstår med data på en iPod som används tillsammans med den här enheten.

## ■ Funktioner som är tillgängliga genom alternativmenyn

Här kan du göra ändringar när "iPod-bläddringsläge" (🔧 sid. 86) är ställt på "Från iPod".

- "iPod-bläddringsläge" (🔧 sid. 86)
- "Justera hörbarheten för dialog och sång (Dialogförstärkare)" (🔧 sid. 129)
- "Justera volymen för varje kanal för att matcha ingångskällan (Justera kanalnivå)" (🔧 sid. 130)
- "Justera tonen (Ton)" (🔧 sid. 131)
- "Visa önskad video under ljuduppspelning (Videoval)" (🔧 sid. 132)
- "Justera bildens kvalitet för din uppspelningsmiljö (Bildläge)" (🔧 sid. 133)
- "Spela samma musik i alla zoner (Stereo till alla zoner)" (🔧 sid. 134)



## Ställa in användningsläge (iPod-bläddringsläge)

I det här läget visas olika listor och skärmbilder på TV-skärmen medan du spelar på din iPod.

I det här avsnittet beskrivs hur du väljer "On-Screen" för att spela upp spår på iPod.

- Tryck på OPTION när ingångskällan är "iPod/USB".**  
Menyskärmen med olika alternativ visas.
- Välj "iPod-bläddringsläge" och tryck på ENTER.**  
Skärmen för iPod-bläddringsläge visas.
- Använd ◀▶ för att välja "On-Screen" och tryck därefter på ENTER.**
  - Funktioner som kan användas i "On-Screen" och "Från iPod" anges nedan.

iPod-bläddringsläge		Från iPod	On-Screen
Avspelbara filer	Musikfil	✓	✓
	Videofil	*	
Aktiva knappar	Fjärrkontroll (Den här enheten)	✓	✓
	iPod	✓	

\*Endast ljudet spelas.

- Använd ▲▼▶ för att välja filen som ska spelas upp och tryck sedan på ENTER.**  
Uppspelning börjar.

Funktionsknappar	Funktion
▶	Avspelning
	Paus
■	Stopp
◀◀▶▶	Hoppa till föregående spår/Hoppa till nästa spår
◀◀▶▶	(Håll intryckt) Snabbt framåt / Snabbt bakåt
ENTER	Avspelning / Paus (Håll intryckt) Stopp
▲ ▼	Hoppa till föregående spår/Hoppa till nästa spår (Håll intryckt) Snabbt framåt / Snabbt bakåt
CH/PAGE ▲ ▼	Växla till föregående sida/nästa sida i listan på displayen

- Funktionerna för funktionsknapparna varierar.



- Displayen växlar mellan spår titel, artistnamn, albumtitel osv. varje gång du trycker på huvudenhetens knapp STATUS under uppspelning med "iPod-bläddringsläge" inställt på "On-Screen".
- Engelska bokstäver, siffror och vissa symboler visas. Inkompatibla tecken visas som "." (punkt).



## ■ Funktioner som är tillgängliga genom alternativmenyn

Här kan du göra ändringar när "iPod-bläddr.läge" är vald till "On-Screen". (🔍 sid. 86)

- "iPod-bläddringsläge" (🔍 sid. 86)
- "Använda upprepad uppspelning" (🔍 sid. 88)
- "Använda slumpmässig uppspelning" (🔍 sid. 88)
- "Justera hörbarheten för dialog och sång (Dialogförstärkare)" (🔍 sid. 129)
- "Justera volymen för varje kanal för att matcha ingångskällan (Justera kanalnivå)" (🔍 sid. 130)
- "Justera tonen (Ton)" (🔍 sid. 131)
- "Visa önskad video under ljuduppspelning (Videoval)" (🔍 sid. 132)
- "Spela samma musik i alla zoner (Stereo till alla zoner)" (🔍 sid. 134)



## Använda upprepad uppspelning

- 1 Tryck på **OPTION** med "iPod-bläddringsläge" inställt till "On-Screen".

Menyskärmen med olika alternativ visas.

- 2 Använd  $\Delta\nabla$  för att välja "Repetera" och tryck därefter på **ENTER**.

- 3 Använd  $\triangleleft\triangleright$  för att välja läget för upprepad uppspelning.

<b>Av</b> (Standard):	Läget upprepad uppspelning är inaktiverat.
<b>Ett spår:</b>	Filen spelas upp upprepade gånger.
<b>Alla:</b>	Alla filer i den mapp som spelas upp för närvarande spelas upp upprepat.

- 4 Tryck på **ENTER**.

Uppspelningsskärmen visas igen.



"Repetera"-inställningarna sparas för varje ingående källa.

## Använda slumpmässig uppspelning

- 1 Tryck på **OPTION** med "iPod-bläddringsläge" inställt till "On-Screen".

Menyskärmen med olika alternativ visas.

- 2 Använd  $\Delta\nabla$  för att välja "Slumpvalsläge" och tryck därefter på **ENTER**.

- 3 Använd  $\triangleleft\triangleright$  för att välja läget för slumpmässig uppspelning.

<b>Av</b> (Standard):	Stoppa slumpmässig uppspelning.
<b>På:</b>	Slumpmässig uppspelning av alla spår i den aktuella uppspelningsmappen.

- 4 Tryck på **ENTER**.

Uppspelningsskärmen visas igen.



- Under slumpmässig uppspelning väljs ett spår slumpmässigt bland spåren i mappen varje gång uppspelningen av ett spår avslutas. Därför är det möjligt att du får höra ett spår som spelas upp flera gånger under en slumpmässig uppspelning.
- "Slumpvalsläge"-inställningarna sparas för varje ingående källa.





## Spela från en USB-minnesenhet

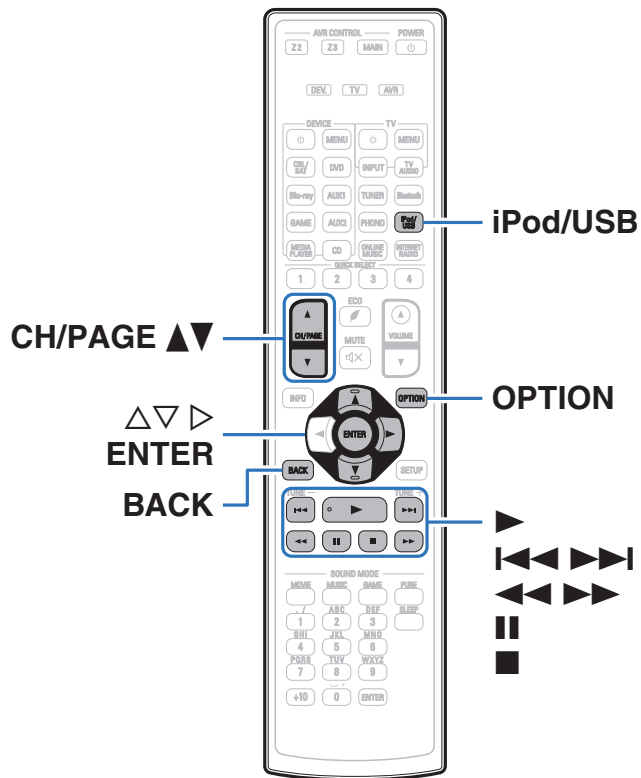

- Spela upp musik eller titta på stillbilder (JPEG) lagrade på en USB-minnesenhet.
- Endast USB-minnesenheter som uppfyller massminnesklass standarden kan spelas med den här apparaten.
- Apparaten är kompatibel med USB-minnesenheter i "FAT16"- och "FAT32"-formaten.
- Följande typer av ljud-/bildformat och specifikationer kan spelas på den enheten.

Läs i "Spela upp från en USB-minnesenhet" för mer information. (📖 sid. 295)

- WMA
- MP3
- WAV
- MPEG-4 AAC
- FLAC
- ALAC
- AIFF
- DSD
- JPEG



## Spela filer som lagrats på en USB-minnesenhet

- 1 Anslut USB-minnesenheten till USB-porten. (☞ sid. 72)
- 2 Tryck på iPod/USB för att byta ingångskälla till "iPod/USB".

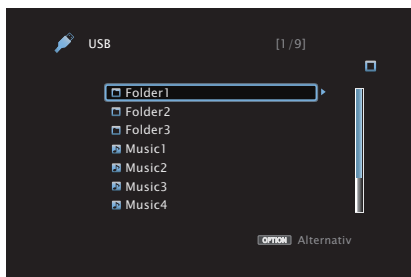

- 3 Använd  $\Delta \nabla \triangleright$  för att välja den fil som ska spelas upp och tryck sedan på ENTER. Uppspelning börjar.

Funktionsknappar	Funktion
$\blacktriangleright$	Avspelning
$\parallel$	Paus
$\blacksquare$	Stopp
$\lll \lll \lll$	Hoppa till föregående spår/Hoppa till nästa spår
$\lll \lll$	(Håll intryckt) Snabbt framåt / Snabbt bakåt
ENTER	Avspelning / Paus (Håll intryckt) Stopp
$\Delta \nabla$	Hoppa till föregående spår/Hoppa till nästa spår (Håll intryckt) Snabbt framåt / Snabbt bakåt
CH/PAGE $\blacktriangle \blacktriangledown$	Växla till föregående sida/nästa sida i listan på displayen













- Om en MP3-musikfil innehåller album art-data, kan du visa albumgrafiken under tiden filen spelas.
- Bildfiler (JPEG) spelas upp på enheten i samma ordning som de har sparats.

### OBSERVERA

Observera att Denon inte ansvarar för eventuella problem som uppstår med data på en USB-minnesenhet som används tillsammans med den här enheten.



## ■ Funktioner som är tillgängliga genom alternativmenyn

- “Använda upprepad uppspelning” ( sid. 125)
- “Använda slumpmässig uppspelning” ( sid. 125)
- “Söka efter innehåll via nyckelord (Textsökning)” ( sid. 127)
- “Spela upp musik och favoritbilder samtidigt (Bildspel)” ( sid. 128)
- “Ställa in intervall för bildspel” ( sid. 129)
- “Justera hörbarheten för dialog och sång (Dialogförstärkare)” ( sid. 129)
- “Justera volymen för varje kanal för att matcha ingångskällan (Justera kanalnivå)” ( sid. 130)
- “Justera tonen (Ton)” ( sid. 131)
- “Visa önskad video under ljuduppspelning (Videoval)” ( sid. 132)
- “Justera bildens kvalitet för din uppspelningsmiljö (Bildläge)” ( sid. 133)
- “Spela samma musik i alla zoner (Stereo till alla zoner)” ( sid. 134)



## Lyssna på musik från en Bluetooth-enhet

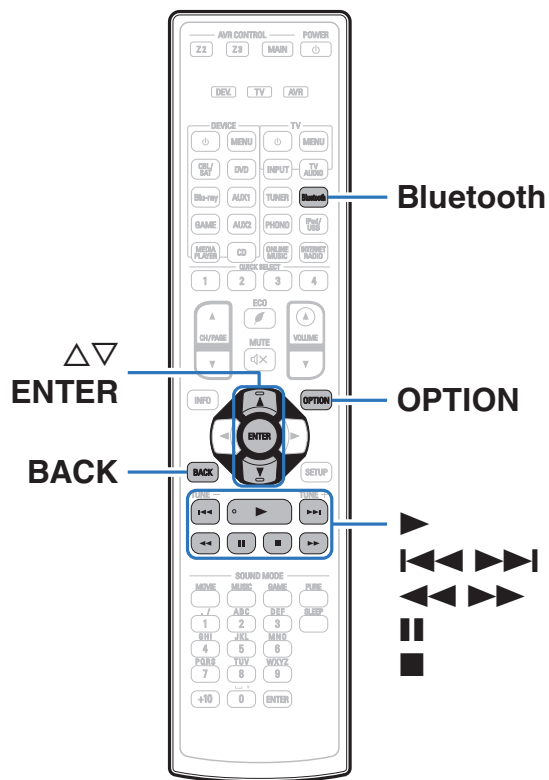

Musikfiler som lagras på Bluetooth-enheter som till exempel mobiltelefoner, digitala musikspelare osv kan spelas på den här enheten genom att sammankoppla och ansluta dem med den här enheten. Kommunikation är möjlig upp till 10 m.

### OBSERVERA

För att spela upp musik från en Bluetooth-enhet måste den stödja A2DP-profil.



## Sammankoppla med en Bluetooth-enhet

För att lyssna på musik från en Bluetooth-enhet på den här enheten måste Bluetooth-enheten först sammankopplas med den här enheten.

När en Bluetooth-enhet har sammankopplats behöver den inte sammankopplas igen.

### 1 Förbered för uppspelning.

- ① Anslut de medföljande externa antennerna för Bluetooth/trådlösa anslutningar till uttaget för antenner för Bluetooth/trådlöst LAN på bakpanelen. (🔧 sid. 24)
- ② Tryck på POWER ⏻ för att slå på strömmen.

### 2 Tryck på Bluetooth för att byta ingångskälla till "Bluetooth".

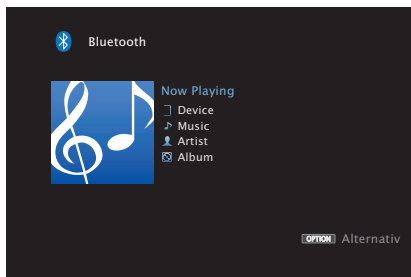

Vid första starten går den här enheten automatiskt in i sammankopplingsläget och "Pairing..." visas på enhetens skärm.

### 3 Välj den här enheten när dess namn visas i listan med enheter på Bluetooth-enhetens skärm.

När sammankopplingen är slutförd visas enhetsnamnet på den här enhetens skärm.

- Anslut Bluetooth-enheten när "Pairing" visas på enhetens skärm. Utför anslutningen med Bluetooth-enheten i närheten av den här enheten (ungefär 1 m).



- För att ansluta en andra Bluetooth-enhet trycker du på Bluetooth och håller intryckt i ungefär 3 sekunder eller väljer "Kopplingsläge" i alternativmenyn för att sammankoppla enheten. (🔧 sid. 96)
- Enheten kan sammankopplas med maximalt 8 enheter. Om en nionde Bluetooth-enhet sammankopplas tar den platsen för den äldst registrerade enheten.
- När ett nummer visas på den här enhetens skärm ska du kontrollera att samma nummer visas på Bluetooth-enhetens skärm och därefter väljer du "Sammankoppling" på både Bluetooth-enheten och den här enheten.
- Ange "0000" när du blir ombedd om ett lösenord på Bluetooth-enhetens skärm.



## Spela upp en Bluetooth-enhet

Kontrollera följande innan du spelar upp musik.







- Bluetooth-funktionen på Bluetooth-enheten måste vara på
- Sammankopplingen måste vara genomförd

### 1 Tryck på Bluetooth för att byta ingångskälla till "Bluetooth".

Den här enheten ansluter automatiskt till den senast använda Bluetooth-enheten.

### 2 Starta uppspelning på Bluetooth-enheten.

- Bluetooth-enheten kan styras med fjärrkontrollen till den här enheten.

Funktionsknappar	Funktion
	Avspelning
	Paus
	Stopp
	Hoppa till föregående spår/Hoppa till nästa spår
	(Håll intryckt) Snabbt framåt / Snabbt bakåt
<b>ENTER</b>	Avspelning / Paus (Håll intryckt) Stopp
	Hoppa till föregående spår/Hoppa till nästa spår (Håll intryckt) Snabbt framåt / Snabbt bakåt



- När strömmen till den här enheten slås på byts ingångskällan automatiskt till "Bluetooth" om en Bluetooth-enhet är ansluten.
- När inställningen "IP-styrning" på den här enheten är vald till "Alltid på" och en Bluetooth-enhet ansluts, och enheten är i standby-läge, startar enheten automatiskt. (☞ sid. 247)
- Tryck på STATUS på den här enheten för att växla mellan att visa låtnamn, artistnamn och albumnamn osv på skärmen.
- Engelska bokstäver, siffror och vissa symboler visas. Inkompatibla tecken visas som "." (punkt).



**OBSERVERA**

- För att styra Bluetooth-enheten med den här enhetens fjärrkontroll måste Bluetooth-enheten stödja AVRCP-profilen.
- Det finns ingen garanti för att fjärrkontrollen till den här enheten fungerar med alla Bluetooth-enheter.
- Beroende på vilken sorts Bluetooth-enhet det är blir utljudets volym kopplat till volyminställningen på Bluetooth-enheten.

**■ Funktioner som är tillgängliga genom alternativmenyn**

- “Sammankoppla i sammankopplingsläget” (🔊 sid. 96)
- “Använda upprepad uppspelning” (🔊 sid. 125)
- “Använda slumpmässig uppspelning” (🔊 sid. 125)
- “Justera hörbarheten för dialog och sång (Dialogförstärkare)” (🔊 sid. 129)
- “Justera volymen för varje kanal för att matcha ingångskällan (Justera kanalnivå)” (🔊 sid. 130)
- “Justera tonen (Ton)” (🔊 sid. 131)
- “Visa önskad video under ljuduppspelning (Videoval)” (🔊 sid. 132)
- “Spela samma musik i alla zoner (Stereo till alla zoner)” (🔊 sid. 134)



## Sammankoppla i sammankopplingsläget

Sammankoppla en Bluetooth-enhet med den här enheten.

### 1 Tryck på **OPTION** när ingångskällan är **“Bluetooth”**.

Menyskärmen med olika alternativ visas.

### 2 Använd $\Delta$ / $\nabla$ för att välja **“Kopplingsläge”**, och tryck sedan på **ENTER**.

Enheten går då in i sammankopplingsläget.

### 3 Välj den här enheten när dess namn visas i listan med enheter på **Bluetooth-enhetens skärm**.

När sammankopplingen är slutförd visas enhetsnamnet på den här enhetens skärm.



- När ett nummer visas på den här enhetens skärm ska du kontrollera att samma nummer visas på Bluetooth-enhetens skärm och därefter väljer du **“Sammankoppling”** på både Bluetooth-enheten och den här enheten.
- Ange **“0000”** när du blir ombedd om ett lösenord på Bluetooth-enhetens skärm.





## Lyssna på FM/AM-sändningar

Du kan använda den inbyggda radiomottagaren i den här enheten för att lyssna på FM- och AM-sändningar. Kontrollera att FM-antennen och AM-ramantennen är ansluten till den här enheten först.

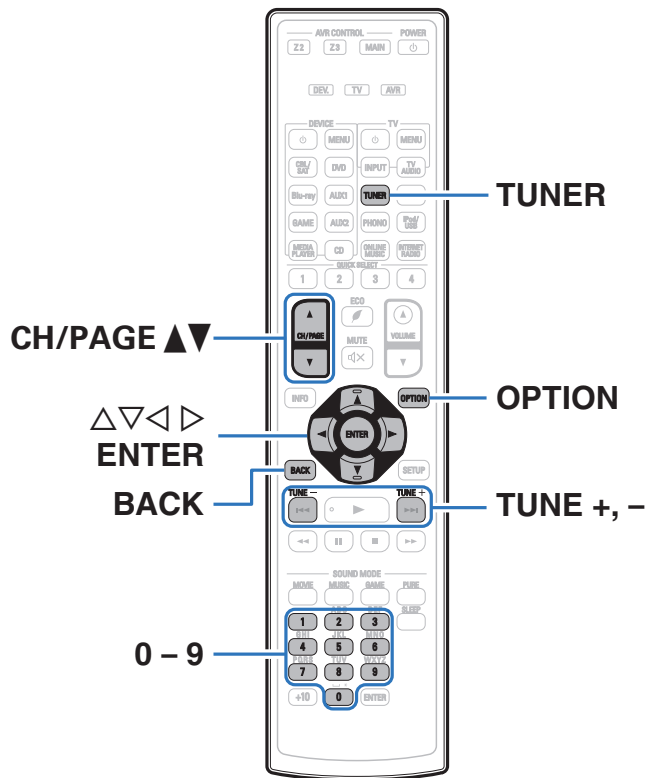

## Lyssna på FM/AM-sändningar

- 1 Anslut antennen. ("Ansluta en FM/AM-antenn" (🔧 sid. 74))
- 2 Tryck på TUNER för att byta ingångskälla till "Tuner".

[ TV-skärm ]

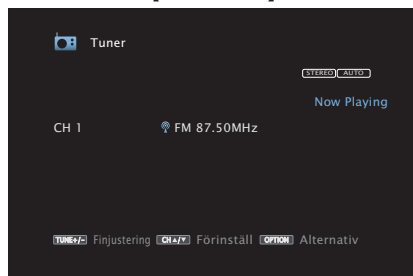

[ Visning för denna enhet ]

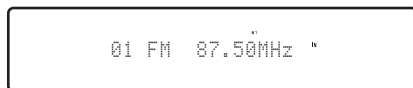

- 3 Tryck på OPTION.  
Menyskärmen med olika alternativ visas.
- 4 Använd  $\Delta \nabla$  för att välja "FM/AM", tryck därefter på ENTER.  
Skärmen visar mottagningsbandet för ingången på skärmen.

- 5 Använd  $\triangleleft \triangleright$  för att välja "FM" eller "AM", tryck därefter på ENTER.

FM: För att lyssna på FM-sändningar.

AM: För att lyssna på AM-sändningar.

- 6 Tryck på TUNE + eller TUNE - för att välja den station du vill lyssna på.

Sökningen pågår tills en tillgänglig radiostation hittas. När en radiostation har hittats avbryts sökningen och stationen ställs in.



Lägena för att ta emot FM-sändningar är "Auto" för automatisk sökning efter tillgängliga stationer och "Manuell" där du ställer in stationerna genom att ange frekvensen med knappar. Standardinställningen är "Auto". Du kan även ställa in med "Direktsökning" genom att ange frekvensen direkt.

I läget "Auto" går det endast att ställa in radiostationer med god mottagning. I annat fall använder du läget "Manuell" eller "Direktsökning" för inställningen.

Funktionsknappar	Funktion
TUNE +, -	Välj radiostation (upp/ned)
CH/PAGE $\blacktriangle \blacktriangledown$	Väljer förinställda radiostationer
0 - 9	Val av förinställningskanal / Direkt frekvensinställning



## ■ Funktioner som är tillgängliga genom alternativmenyn

- “Ställa in stationer genom att ange frekvenser (Direktsökning)” (☞ sid. 100)
- “RDS-sökning” (☞ sid. 100)
- “PTY-sökning” (☞ sid. 101)
- “TP-sökning” (☞ sid. 102)
- “Radiotext” (☞ sid. 102)
- “Ändra finjusteringsläget. (Finjusteringsläge)” (☞ sid. 103)
- “Söka efter stationer och förinställa dem automatiskt (Auto-snabbval)” (☞ sid. 103)
- “Förinställa aktuell station (Förvalsminne)” (☞ sid. 104)
- “Ange ett namn för den förinställda radiokanalen (Snabbvalsnamn)” (☞ sid. 105)
- “Hoppa över förinställda stationer (Dölj snabbval)” (☞ sid. 106)
- “Justera hörbarheten för dialog och sång (Dialogförstärkare)” (☞ sid. 129)
- “Justera volymen för varje kanal för att matcha ingångskällan (Justera kanalnivå)” (☞ sid. 130)
- “Justera tonen (Ton)” (☞ sid. 131)
- “Visa önskad video under ljuduppspelning (Videoval)” (☞ sid. 132)
- “Spela samma musik i alla zoner (Stereo till alla zoner)” (☞ sid. 134)



## Ställa in stationer genom att ange frekvenser (Direktsökning)

Du kan ange mottagarfrekvensen direkt för inställning.

- 1 Tryck på OPTION när ingångskällan är "Tuner".**  
Menyskärmen med olika alternativ visas.
- 2 Använd  $\Delta\nabla$  för att välja "Direktsökning" och tryck därefter på ENTER.**  
Skärmen där du kan ange frekvenser visas.
- 3 Använd  $\Delta\nabla$  eller 0 – 9 för att välja siffra och tryck sedan på  $\triangleright$ .**
  - Om  $\triangleleft$  trycks, annulleras omedelbart den föregående inmatningen.
- 4 Upprepa steg 3 och ange frekvensen till radiostationen som du vill lyssna på.**
- 5 När inställningen är klar, tryck på ENTER.**  
Den förvalda frekvensen ställs in.

## RDS-sökning

RDS är en sändningstjänst som gör att en station kan sända tilläggsinformation ihop med den vanliga radioprogramsignalen. Använd denna funktion för att automatiskt ställa in FM stationer som erbjuder RDS-tjänsten. Observera att RDS-funktionen endast fungerar då RDS-kompatibla stationer tas emot.

- 1 Tryck på OPTION när ingångskällan är "Tuner".**  
Menyskärmen med olika alternativ visas.
- 2 Använd  $\Delta\nabla$  för att välja "RDS-sökning" och tryck därefter på ENTER.**
- 3 Tryck på ENTER.**  
Sökningen efter RDS-stationer börjar automatiskt.



Om du använder  $\triangleleft$   $\triangleright$  inom 5 sekunder efter att stationens namn visats på displayen kan du söka efter en annan station.



## PTY-sökning

Använd denna funktion för att söka efter RDS-stationer som sänder en viss programtyp (PTY).

PTY identifierar typen av RDS-program.

Programtyperna och visningen är enligt följande:

<b>NEWS</b>	Nyheter	<b>WEATHER</b>	Väder
<b>AFFAIRS</b>	Aktuella frågor	<b>FINANCE</b>	Finans
<b>INFO</b>	Information	<b>CHILDREN</b>	Barnprogram
<b>SPORT</b>	Sport	<b>SOCIAL</b>	Samhällsfrågor
<b>EDUCATE</b>	Utbildning	<b>RELIGION</b>	Religion
<b>DRAMA</b>	Drama	<b>PHONE IN</b>	Telefonväktarprogram
<b>CULTURE</b>	Kultur	<b>TRAVEL</b>	Resor
<b>SCIENCE</b>	Vetenskap	<b>LEISURE</b>	Fritid
<b>VARIED</b>	Diverse	<b>JAZZ</b>	Jazzmusik
<b>POP M</b>	Popmusik	<b>COUNTRY</b>	Countrymusik
<b>ROCK M</b>	Rockmusik	<b>NATION M</b>	Nationalmusik
<b>EASY M</b>	Lättyssnad musik Lätt klassisk	<b>OLDIES</b>	Äldre musik
<b>LIGHT M</b>	Seriös klassisk	<b>FOLK M</b>	Folkmusik
<b>CLASSICS</b>	Övrig musik	<b>DOCUMENT</b>	Dokumentärprogram
<b>OTHER M</b>	Other Music		

### 1 Tryck på **OPTION** när ingångskällan är “Tuner”.

Menyskärmen med olika alternativ visas.

### 2 Använd $\Delta\nabla$ för att välja “PTY-sökning” och tryck därefter på **ENTER**.

### 3 Använd $\Delta\nabla$ för att ta fram önskad programtyp.

### 4 Tryck på **ENTER**.

PTY-sökningen startar automatiskt.



Om du använder  $\langle\rangle$  inom 5 sekunder efter att stationens namn visats på displayen kan du söka efter en annan station.



## TP-sökning

TP identifierar program som sänder trafikinformation.

Via denna funktion kan du snabbt ta reda på det aktuella trafikläget innan du åker hemifrån.

Använd denna funktion för att söka efter RDS-stationer som sänder trafikinformation (s.k. TP-stationer).

### 1 Tryck på **OPTION** när ingångskällan är **“Tuner”**.

Menyskärmen med olika alternativ visas.

### 2 Använd $\Delta\nabla$ för att välja **“TP-sökning”** och tryck därefter på **ENTER**.

### 3 Tryck på **ENTER**.

TP-sökningen startar automatiskt.



Om du använder  $\triangleleft\rangle$  inom 5 sekunder efter att stationens namn visats på displayen kan du söka efter en annan station.

## Radiotext

RT gör det möjligt för RDS-stationer att sända textmeddelanden, som visas på displayen.

“Radiotext” visas på displayen när radiotext tas emot.

### 1 Tryck på **OPTION** när ingångskällan är **“Tuner”**.

Menyskärmen med olika alternativ visas.

### 2 Använd $\Delta\nabla$ för att välja **“Radiotext”** och tryck därefter på **ENTER**.

### 3 Använd $\triangleleft\rangle$ för att välja **“På”** och tryck därefter på **ENTER**.

- Textdata från stationen visas så länge RDS-stationen förblir inställd.
- “NO TEXT DATA” visas om stationen inte sänder radiotextdata.



## Ändra finjusteringsläget. (Finjusteringsläge)

Du kan byta inställningsläget för att söka efter FM/AM-radiokanaler. Om du inte kan ställa in stationer med läget "Automatisk" kan du ändra läget till "Manuellt" och ställa in stationerna manuellt.

- 1 Tryck på OPTION när ingångskällan är "Tuner".**  
Menskjärmen med olika alternativ visas.
- 2 Använd  $\Delta\nabla$  för att välja "Finjusteringsläge" och tryck därefter på ENTER.**
- 3 Använd  $\triangleleft\rangle$  för att välja finjusteringsläget, och tryck sedan på ENTER.**

<b>Auto</b>	Sök automatiskt efter en station som går att ta emot och ställ in den.
<b>Manuell:</b>	Ändra frekvensen manuellt ett steg varje gång då knappen trycks in.

## Söka efter stationer och förinställa dem automatiskt (Auto-snabbval)

Maximalt 56 radiostationer kan förinställas automatiskt.

- 1 Tryck på OPTION när ingångskällan är "Tuner".**  
Menskjärmen med olika alternativ visas.
- 2 Använd  $\Delta\nabla$  för att välja "Auto-snabbval" och tryck därefter på ENTER.**
- 3 Tryck på ENTER.**  
Enheter börjar automatiskt att söka efter radiostationer för förval.
  - När förinställningen är klar visas "Klar." under ca 5 sekunder och menskjärmen med olika alternativ stängs.



Förinställningar i minnet skrivs över.



## Förinställa aktuell station (Förvalsminne)

Du kan förinställa favoritstationer på snabbval, så att de senare. Upp till 56 stationer kan förinställas.

- 1 Ställ in stationen som du vill förinställa. ("Lyssna på FM/AM-sändningar" (🔊 sid. 98))**
- 2 Tryck på OPTION.**  
Menyskärmen med olika alternativ visas.
- 3 Använd  $\Delta\nabla$  för att välja "Förvalsminne" och tryck därefter på ENTER.**  
Listan över redan inställda kanaler visas.
- 4 Använd  $\Delta\nabla$  eller 0 – 9 för att välja den kanal som du vill förinställa och tryck sedan på ENTER.**  
Den aktuella radiostationen förinställs.
  - Upprepa steg 1 till 4 för att förinställa andra stationer.

Kanal	Grundinställningar
1 – 8	87,50 / 89,10 / 98,10 / 108,00 / 90,10 / 90,10 / 90,10 / 90,10 MHz
9 – 16	90,10 / 90,10 / 90,10 / 90,10 / 90,10 / 90,10 / 90,10 / 90,10 MHz
17 – 24	90,10 / 90,10 / 90,10 / 90,10 / 90,10 / 90,10 / 90,10 / 90,10 MHz
25 – 32	90,10 / 90,10 / 90,10 / 90,10 / 90,10 / 90,10 / 90,10 / 90,10 MHz
33 – 40	90,10 / 90,10 / 90,10 / 90,10 / 90,10 / 90,10 / 90,10 / 90,10 MHz
41 – 48	90,10 / 90,10 / 90,10 / 90,10 / 90,10 / 90,10 / 90,10 / 90,10 MHz
49 – 56	90,10 / 90,10 / 90,10 / 90,10 / 90,10 / 90,10 / 90,10 / 90,10 MHz

## Lyssna på snabbvalsstationer

- 1 Använd CH/PAGE  $\blacktriangle\nabla$  eller 0 – 9 för att välja förinställd kanal.**





## Ange ett namn för den förinställda radiokanalen (Snabbvalsnamn)

Du kan namnge den förinställda stationen eller ändra namnet. Upp till åtta tecken kan anges.

- 1 Tryck på OPTION när ingångskällan är "Tuner".**  
Menyskärmen med olika alternativ visas.
- 2 Använd  $\Delta\nabla$  för att välja "Snabbvalsnamn" och tryck därefter på ENTER.**  
Skärmen för Snabbvalsnamn visas.
- 3 Använd  $\triangleleft\rangle$  för att välja radiostationsgruppen som du vill namnge.**
- 4 Använd  $\Delta\nabla$  för att välja den station du vill namnge och tryck sedan på ENTER.**

- 5 Använd  $\Delta\nabla$  för att välja namnetikett och tryck därefter på ENTER.**

Skärmen där du kan redigera Snabbvalsnamn visas.

- Om du väljer "Ange st.värd" återgår enheten till att visa frekvensen.

- 6 Retur in tecknen, tryck därefter på "OK".**

- Information om hur du matar in tecken finns på "Använda tangentbordsskärmen" ( sid. 171).

- 7 Tryck på OPTION för att återgå till föregående skärm.**



## Hoppa över förinställda stationer (Dölj snabbval)

Utför ett auto-snabbval för att spara så många radiostationer som minnet klarar av. Det blir lättare att välja radiostation genom att hoppa över onödiga minnen.

### 1 Tryck på OPTION när ingångskällan är "Tuner".

Menyskärmen med olika alternativ visas.

### 2 Använd $\Delta\nabla$ för att välja "Dölj snabbval" och tryck därefter på ENTER.

Skärmen för "Dölj snabbval" visas.

### 3 Ange grupper med stationer som du vill hoppa över

① Använd  $\triangleleft\triangleright$  för att välja gruppen med radiostationer som du vill hoppa över.

② Tryck på  $\Delta$  för att välja "Ställ in \* - \* till hoppa över" och tryck sedan på ENTER.

Hoppa över alla radiostationer som är inkluderade i gruppen "\*- \*".

(\* är de valda gruppnumren.)

### Ange enstaka stationer som du vill hoppa över

① Använd  $\triangleleft\triangleright$  för att välja gruppen med radiostationer som du vill hoppa över.

② Använd  $\Delta\nabla$  för att välja stationen som du vill hoppa över.

③ Använd  $\triangleleft\triangleright$  för att välja "Hoppa över".

Stationen som du har valt visas inte.

### 4 Tryck på OPTION för att återgå till föregående skärm.



## Avbryta förvald överhoppning

- 1** Använd ◀▶ för att välja en grupp som innehåller den station som ska avbryta sökningen när “Dölj snabbval ”-skärmen visas.
- 2** Använd Δ▽ för att välja stationen som inte längre ska överhoppas.
- 3** Använd ◀▶ för att välja “På”.  
Överhoppningen avbryts.

### OBSERVERA

Förinställd överhoppning kan inte avbrytas för grupper.



## Lyssna på Internet-radio

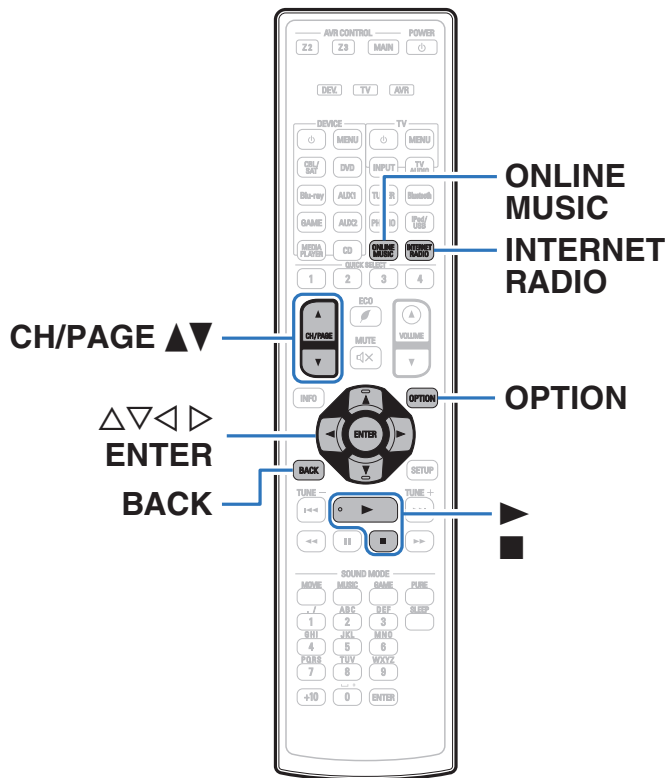

- Internet-radio hänvisar till radiosändningar som sänds över Internet. Du kan ta emot Internet-radiostationer från hela världen.
- Listan över Internet-radiostationer på den här enheten bygger på en databas från radiostationen vTuner.

- Följande typer av ljudformat och specifikationer kan spelas på den enheten.

Läs i "Lyssna på Internet-radiostationer" (☞ sid. 298) för mer information.

- WMA
- MP3
- MPEG-4 AAC



## Lyssna på Internet-radio

### 1 Förbered för uppspelning.

- Kontrollera nätverksmiljön och slå på strömmen till apparaten. (“Ansluta till ett hemnätverk (LAN)” (🔧 sid. 76))

### 2 Tryck på ONLINE MUSIC.

- Det går även att trycka på INTERNET RADIO för att välja ingångskällan “Internet Radio” direkt.

### 3 Använd $\Delta \nabla < \triangleright$ för att välja “Internet Radio” och tryck därefter på ENTER.

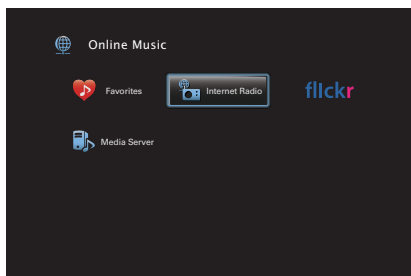

### 4 Använd $\Delta \nabla$ för att välja sökmethd för den radiostation som du vill spela upp och tryck på ENTER.

<b>Land:</b>	Välj en region. Visar typiska Internet-radiostationer.
<b>Search Stations:</b>	Visar alla Internet-radiostationer som den här enheten kan ställa in.
<b>Sök Podcasts:</b>	Visar Internet-radiostationer i de podcasts som den här enheten kan ställa in.
<b>Rekommenderade stationer:</b>	Visar rekommenderade Internet-radiostationer.
<b>radiodenon.com:</b>	Visar Internet-radiostationer som har lagts till bland favoriter i vTuner. Information om hur du använder vTuner finns i “Med hjälp av vTuner kan du lägga till Internet-radiostationer bland dina favoriter” (🔧 sid. 111).
<b>Nyligen spelade:</b>	Visar Internet-radiostationer som nyligen har spelats. Upp till 20 stationer kan sparas under “Nyligen spelade”.
<b>Sök med sökord:</b>	Visar Internet-radiostationer som har sökts efter med sökord. Information om hur du matar in tecken finns på “Använda tangentbordsskärmen” (🔧 sid. 171).



## 5 Använd $\Delta$ $\nabla$ $\triangleright$ för att välja station och tryck sedan på ENTER.

Uppspelningen börjar när bufferten når "100%".

Funktionsknappar	Funktion
$\blacktriangleright$	Avspelning
$\blacksquare$	Stopp
ENTER	(Håll intryckt) Stopp
CH/PAGE $\blacktriangle$ $\blacktriangledown$	Växla till föregående sida/nästa sida i listan på displayen



- Displayen växlar mellan spårtitel och radiostationens namn osv. varje gång du trycker på huvudenhetens STATUS-knapp.
- Tecken som inte kan visas ersätts med "." (punkt).

### OBSERVERA

Databastjänsten med Internet-radiotjänster kan utan förvarning stängas av eller på annat sätt göras ej tillgänglig.

## Spela upp den senast spelade Internet-radiostationen

### 1 Tryck på INTERNET RADIO.

Källan växlar till "Internet Radio" och den senast spelade radiostationen spelas upp.

### ■ Funktioner som är tillgängliga genom alternativmenyn

- "Söka efter innehåll via nyckelord (Textsökning)" ( sid. 127)
- "Spela upp musik och favoritbilder samtidigt (Bildspel)" ( sid. 128)
- "Justera hörbarheten för dialog och sång (Dialogförstärkare)" ( sid. 129)
- "Justera volymen för varje kanal för att matcha ingångskällan (Justera kanalnivå)" ( sid. 130)
- "Justera tonen (Ton)" ( sid. 131)
- "Visa önskad video under ljuduppspelning (Videoval)" ( sid. 132)
- "Spela samma musik i alla zoner (Stereo till alla zoner)" ( sid. 134)



## Med hjälp av vTuner kan du lägga till Internet-radiostationer bland dina favoriter

Det finns många Internet-radiostationer i världen och den här enheten kan ställa in dessa stationer. Det kan dock vara svårt att hitta den station som du vill lyssna på eftersom det finns så många stationer. Om så är fallet kan du använda vTuner, en söksida för Internet-radiostationer som är speciellt utformad för den här enheten. Du kan använda en dator för att söka efter Internet-radiostationer och lägga till dem bland dina favoriter. De stationer som du lägger till med vTuner kan spelas på enheten.

- 1 Kontrollera enhetens MAC-adress.**  
(“Information” (🔑 sid. 243))
  - MAC-adressen behövs för att du ska kunna skapa ett konto för vTuner.
- 2 Öppna webbplatsen vTuner**  
(<http://www.radiodenon.com>) på datorn.
- 3 Ange MAC-adressen till den här enheten och klicka sedan på “Go”.**

**4 Ange din e-postadress och ett valfritt lösenord.**

**5 Välj sökvillkor (genre, region, språk osv).**

- Du kan även ange ett sökord för att söka efter en station.

**6 Välj radiostation i listan och klicka sedan på ikonen Add to Favorites.**

**7 Ange namnet på favoritgruppen och klicka på “Go”.**

En ny favoritgrupp som innehåller den valda radiostationen skapas.

- De Internet-radiostationer som du lägger till bland favoriterna i vTuner kan spelas upp från “radiodenon.com” på den här enheten. (🔑 sid. 109)



Du kan även lägga till radiostationer som inte finns i vTuner-listan.



## Spela upp filer som har lagrats på en dator eller NAS

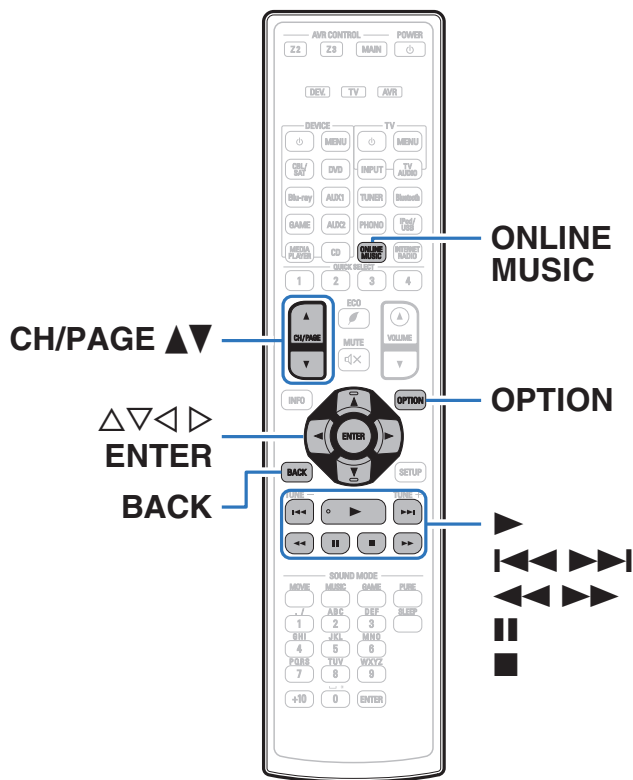

- Den här enheten kan spela upp musikfiler och spellistor (m3u, wpl) som har sparats på en dator eller NAS (nätverkslagring) som stöder DLNA.
- Funktionen för uppspelning av nätverksaudio i den här enheten ansluter till servern med någon av de tekniker som visas nedan.  
Windows Media Player Network Sharing Service
- Följande typer av ljud-/bildformat och specifikationer kan spelas på den enheten.  
Mer information finns i "Spela upp filer som har lagrats på en dator eller NAS" (☞ sid. 297).

- WMA
- MP3
- WAV
- MPEG-4 AAC
- FLAC
- ALAC
- AIFF
- DSD
- JPEG





## Använda inställningar för mediadelning

Här använder vi inställningarna för att dela musik som finns lagrad på en dator eller NAS i ett nätverk.

Om du använder en medieserver ska du göra den här inställningen först.

### ■ När du använder Windows Media Player 12 (Windows 7 / Windows 8)

- 1 Starta Windows Media Player 12 på datorn.
- 2 Välj "Fler alternativ för direktuppspelning av media..." i "dataström".
- 3 Välj "Tillåten" i den nedrullningsbara listan för "Denon AVR-X5200W".
- 4 Välj "Tillåten" i den nedrullningsbara listan för "Medieprogram på den här datorn och fjärranslutningar...".
- 5 Följ instruktionerna på skärmen för att slutföra inställningen.

### ■ När du använder Windows Media Player 11

- 1 Starta Windows Media Player 11 på datorn.
- 2 Välj "Mediadelning" i "Bibliotek".
- 3 Markera kryssrutan "Dela min media", välj "Denon AVR-X5200W" och klicka sedan på "Tillåt".
- 4 På samma sätt som i steg 3 väljer du ikonen för enheten (andra datorer och mobila enheter) som du vill använda som mediakontrollenhet och klickar sedan på "Tillåt".
- 5 Klicka på "OK" för att avsluta.

### ■ Dela media som har lagrats på NAS.

Ändra inställningen på NAS för att tillåta att den här enheten och andra enheter (datorer och mobila enheter) som används som mediakontrollenhet får åtkomst till NAS. Mer information finns i bruksanvisningen till NAS.



## Spela upp filer som har lagrats på en dator eller NAS

Gör enligt följande för att spela musikfiler, bildfiler eller spellistor.

### 1 Förbered för uppspelning.

- ① Kontrollera nätverksmiljön och slå på strömmen till apparaten. (“Ansluta till ett hemnätverk (LAN)” (☞ sid. 76))
- ② Förbered datorn. (☞ Datorns driftinstruktioner)

### 2 Tryck på ONLINE MUSIC.

### 3 Använd $\Delta \nabla \triangleleft \triangleright$ för att välja “Media Server” och tryck därefter på ENTER.

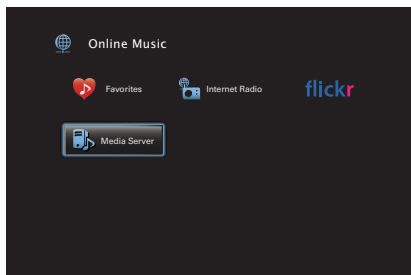

**4** Använd  $\Delta \nabla$  för att välja den server som innehåller den fil som ska spelas och tryck sedan på ENTER.

**5** Använd  $\nabla \Delta \triangleright$  för att välja fil och tryck sedan på ENTER.

Uppspelningen börjar när bufferten når “100%”.

Funktionsknappar	Funktion
$\blacktriangleright$	Avspelning
$\parallel$	Paus
$\blacksquare$	Stopp
$\blacktriangleleft \blacktriangleleft \blacktriangleright \blacktriangleright$	Hoppa till föregående spår / Hoppa till nästa spår
$\blacktriangleleft \blacktriangleleft \blacktriangleright \blacktriangleright$	(Håll intryckt) Snabbt framåt / Snabbt bakåt
ENTER	Avspelning / Paus (Håll intryckt) Stopp
$\Delta \nabla$	Hoppa till föregående spår / Hoppa till nästa spår (Håll intryckt) Snabbt framåt / Snabbt bakåt
CH/PAGE $\blacktriangle \blacktriangledown$	Växla till föregående sida/nästa sida i listan på displayen















- Displayen växlar mellan spårtitel, artistnamn och albumtitel varje gång du trycker på huvudenhetens STATUS-knapp.
- Om det en WMA (Windows Media Audio), MP3- eller MPEG-4 AAC-fil innehåller album art-data, kan albumgrafiken visas under tiden musikfilerna spelas.
- För musikfiler i WMA-formatet, visas albumgrafik endast om du använder Windows Media Player Ver. 11 eller senare.
- WMA Lossless-filer kan spelas upp när man använder en server som stöder transkodning, som Windows Media Player Ver. 11 eller senare.
- Bildfiler (JPEG) spelas upp på enheten i samma ordning som de har sparats.

#### OBSERVERA

- När du spelar upp musikfiler via datorn eller NAS med trådlöst LAN kan ljudet avbrytas på grund av din trådlösa LAN-miljö. I detta fall skall du ansluta via ett trådanslutet LAN.
- Det kan beroende på stillbildfilens (JPEG) storlek ta lite tid innan filen visas.
- Ordningen som spår/filerna visas i beror på serverspecifikationerna. Om serverspecifikationerna inte visar spår/filerna i alfabetisk ordning kan det hända att sökning efter första bokstaven inte fungerar.

## ■ Funktioner som är tillgängliga genom alternativmenyn

- “Använda upprepad uppspelning” ( sid. 125)
- “Använda slumpmässig uppspelning” ( sid. 125)
- “Söka efter innehåll via nyckelord (Textsökning)” ( sid. 127)
- “Spela upp musik och favoritbilder samtidigt (Bildspel)” ( sid. 128)
- “Ställa in intervall för bildspel” ( sid. 129)
- “Justera hörbarheten för dialog och sång (Dialogförstärkare)” ( sid. 129)
- “Justera volymen för varje kanal för att matcha ingångskällan (Justera kanalnivå)” ( sid. 130)
- “Justera tonen (Ton)” ( sid. 131)
- “Visa önskad video under ljuduppspelning (Videoval)” ( sid. 132)
- “Justera bildens kvalitet för din uppspelningsmiljö (Bildläge)” ( sid. 133)
- “Spela samma musik i alla zoner (Stereo till alla zoner)” ( sid. 134)



## Visa bilder från Flickr

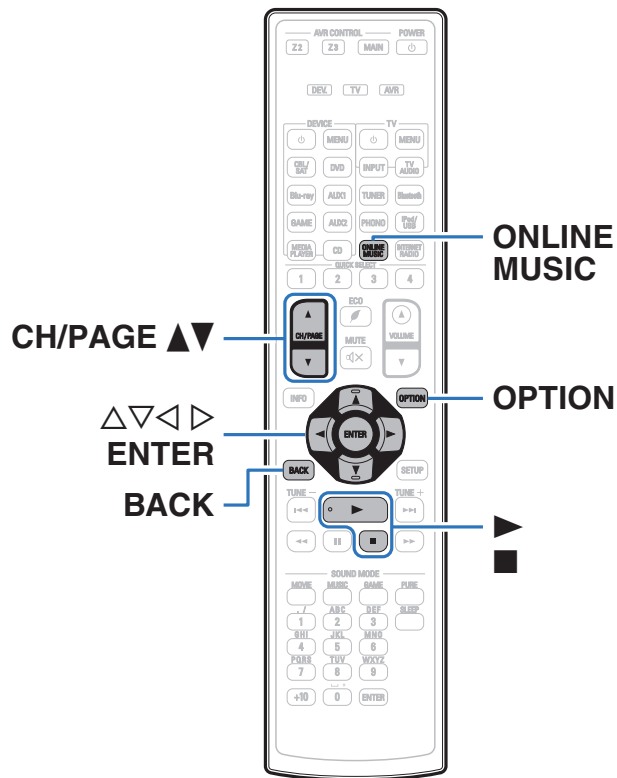

- Flickr är en onlinetjänst som erbjuder fotodelning. Du kan använda den här enheten för att visa foton som Flickr-användare visar för alla. Du behöver inte ha ett konto för att använda Flickr. Om du vill visa egna bilder måste du ha ett konto för att kunna överföra dem till Flickr. Se Flickr's startsida för ytterligare information. <http://www.flickr.com/>
- Du kan visa bilder från vissa användare eller alla bilder som publiceras på Flickr.



## Visa bilder från specifika användare

- 1 Förbered för uppspelning.**
  - Kontrollera nätverksmiljön och slå på strömmen till apparaten. (“Ansluta till ett hemmanätverk (LAN)” (🔌 sid. 76))
- 2 Tryck på ONLINE MUSIC.**
- 3 Använd  $\Delta \nabla \triangleleft \triangleright$  för att välja “Flickr”, tryck därefter på ENTER.**

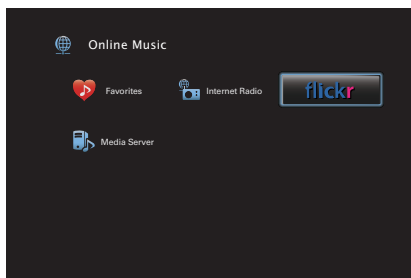

- 4 Använd  $\Delta \nabla$  för att välja “Add Flickr Contact” och tryck därefter på ENTER.**
- 5 Ange det skärmmamn som du vill lägga till i “Contact” (Skärmmamn: den användare som du vill titta på).**
  - Information om hur du matar in tecken finns på “Använda tangentbordsskärmen” (🔑 sid. 171).
- 6 Efter att du angett “Contact”, tryck på på “OK”.**

Skärmmamnet läggs till i “Contact” och skärmmamnet som du angav i steg 5 visas på den översta skärmen på Flickr.

  - Om du anger ett skärmmamn som inte existerar visas “Den Flickr-kontakt du angav kan inte hittas” på skärmen. Kontrollera och ange rätt skärmmamn.
- 7 Använd  $\Delta \nabla$  för att välja det skärmmamn som ska läggas till “Contact” och tryck sedan på ENTER.**



## 8 Använd $\Delta\nabla$ för att välja mapp och tryck sedan på ENTER.

<b>Favorites:</b>	Visar den angivna användarens favoritbilder.
<b>Photostream:</b>	Visar en lista med delade bilder.
<b>PhotoSets:</b>	Visa mapplistan (fotoalbum).
<b>Contacts:</b>	Visar skärnamnet som används av den angivna användaren i Contact.
<b>Remove this Contact:</b>	Tar bort en Flickr-kontakt.
<b>Add this Contact:</b>	Lägger till en användare från Flickr Contact.

## 9 Använd $\Delta\nabla\rhd$ för att välja fotografi och tryck sedan på ENTER.

Det valda fotografiet visas.

Funktionsknappar	Funktion
$\blacktriangleright$	Avspelning
$\blacksquare$	Stopp
ENTER	Avspelning (Håll intryckt) Stopp
$\Delta\nabla$	Visa föregående fotografi / Visa nästa fotografi
CH/PAGE $\blacktriangle\nabla$	Växla till föregående sida/nästa sida i listan på displayen



## Visa alla bilder på Flickr

**1** Använd  $\Delta\nabla$  för att välja "All Content" och tryck därefter på ENTER.

**2** Använd  $\Delta\nabla$  för att välja mapp och tryck sedan på ENTER.

---

**Interestingness:** Visar bilder som är populära baserat på antalet kommentarer och hur många gånger de har markerats som favoriter.

---

**Recent:** Visar de senaste bilderna.

---

**Search by text:** Sök efter bilder baserat på nyckelord.

---



**3** Använd  $\Delta\nabla\rhd$  för att välja fotografi och tryck sedan på ENTER.

Det valda fotografiet visas.

### OBSERVERA

Det kan hända att vissa bilder inte kan visas beroende på det filformat som används.

### ■ Funktioner som är tillgängliga genom alternativmenyn

- "Ställa in intervall för bildspel" ( sid. 129)
- "Justera bildens kvalitet för din uppspelningsmiljö (Bildläge)" ( sid. 133)



## AirPlay-funktionen

Musikfiler som finns lagrade på din iPhone, iPod touch, iPad eller iTunes kan spelas upp på den här enheten via nätverket.



-  visas på menyskärmen medan AirPlay används.
- Källingången byts till "Online Music" när AirPlay-uppspelning startas.
- Du kan stoppa AirPlay-uppspelningen genom att trycka på <-knappen eller välja en annan ingångskälla.
- För att se låt- och artistnamn tillsammans, tryck på STATUS på huvudenheten.
- För information om hur iTunes används, se även Hjälpen för iTunes.
- Skärmbilden kan variera beroende på OS- och programvaruversionerna.

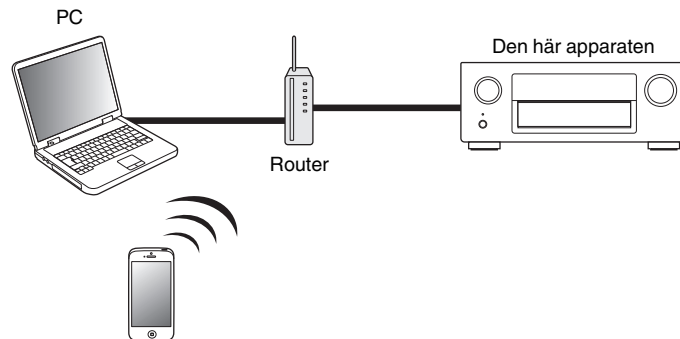



## Spela upp låtar från din iPhone, iPod touch eller iPad

Om du uppdaterar din "iPhone/iPod touch/iPad" till iOS 4.2.1 eller senare kan du strömma musik lagrad i din "iPhone/iPod touch/iPad" direkt till denna enhet.

- 1 Anslut din iPhone, iPod touch eller iPad Wi-Fi till samma nätverk som den här enheten.**
  - Mer information finns i enhetens bruksanvisning.
- 2 Spela upp låten på din iPhone, iPod touch eller iPad.**  
 visas på iPhone-, iPod touch- eller iPad-skärmen.
- 3 Peka på AirPlay-ikonen .**

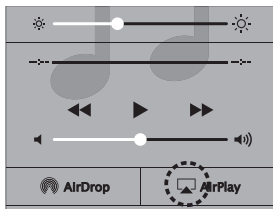

- 4 Välj den högtalare (enheter) som ska användas.**

## Spela upp iTunes-musik med denna enhet

- 1 Installera iTunes 10, eller senare, på en Mac- eller Windows-dator som är ansluten till samma nätverk som denna enhet.**
- 2 Sätt på enheten till ON.**  
 Ställ in "IP-styrning" på "Alltid på" för den här enheten.  
 ( sid. 247)

### OBSERVERA

När "IP-styrning" är inställt på "Alltid på" förbrukar enheten mer standby-ström.

- 3 Starta iTunes och klicka på AirPlay-ikonen  för att välja huvudenheten.**



- 4 Välj en låt och klicka för att spela upp i iTunes.**  
 Musiken kommer att strömma till denna enhet.



## Välja flera högtalare (enheter)

Det är möjligt att spela upp iTunes-låtar i ditt hems AirPlay-kompatibla högtalare (enheter) utöver de för denna enhet.

- 1 Klicka på AirPlay-ikonen  och välj "Flera".
- 2 Markera de högtalare du vill använda.

### OBSERVERA

Vid uppspelning med AirPlay-funktionen går ljudet ut med volyminställningsnivån för iPhone, iPod touch, iPad eller iTunes.

Du bör vrida ner volymen för iPhone, iPod touch, iPad eller iTunes innan uppspelning och sedan justera den till en lämplig nivå.

## Utför iTunes-uppspelningsfunktioner med fjärrkontrollen för denna enhet

Med denna enhets fjärrkontroll kan du utföra iTunes-låtuppspelning, paus, och automatisk sökning (cue).

- 1 Välj "Redigera" - "Inställningar..." i iTunes-menyn.
- 2 Välj "Enheter" i iTunes-inställningsfönstret.
- 3 Markera "Tillåt iTunes-ljudkontroll från fjärrhögtalare" och klicka sedan på "OK".



## Spotify Connect-funktionen

Spotify är världens mest populära streamingtjänst. Om du prenumererar på Spotify Premium kan du kontrollera din nya högtalare med din mobiltelefon eller surfplatta. Eftersom Spotify är inbyggt i högtalaren kan du fortfarande svara i telefon eller använda andra appar. Musiken stannar aldrig.

För att prova Spotify Premium gratis i 30 dagar eller för mer information om Connect går du till [www.spotify.com/connect](http://www.spotify.com/connect).

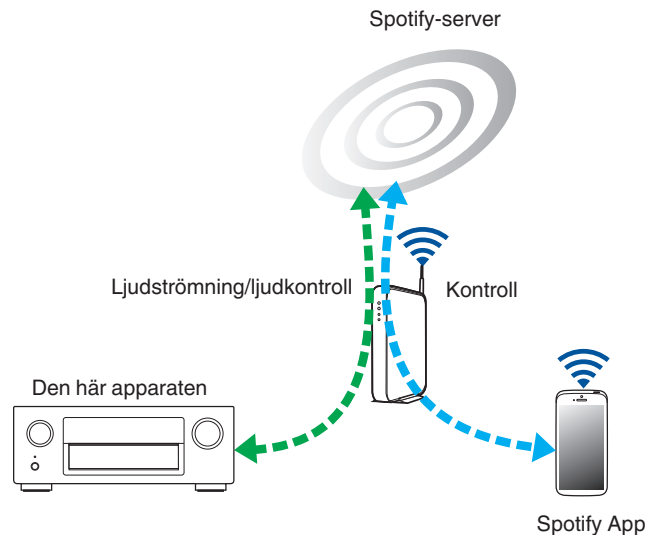

### Spela upp Spotify-musik med denna enhet

Ladda ner "Spotify App" till din Android eller iOS-enhet innan. För att spela upp en låt via Spotify på den här enheten måste du först registrera ett Spotify premiumkonto.

- 1 Anslut Wi-Fi-inställningarna till iOS eller Android-enheten i samma nätverk som den här enheten.**
- 2 Starta Spotify App.**
- 3 Spela upp låten via Spotify.**
- 4 Peka på -ikonen för att välja enheten.**



Musiken kommer att strömma till denna enhet.



## Praktiska funktioner

I det här avsnittet beskrivs praktiska funktioner som du kan använda för de olika ingångskällorna.

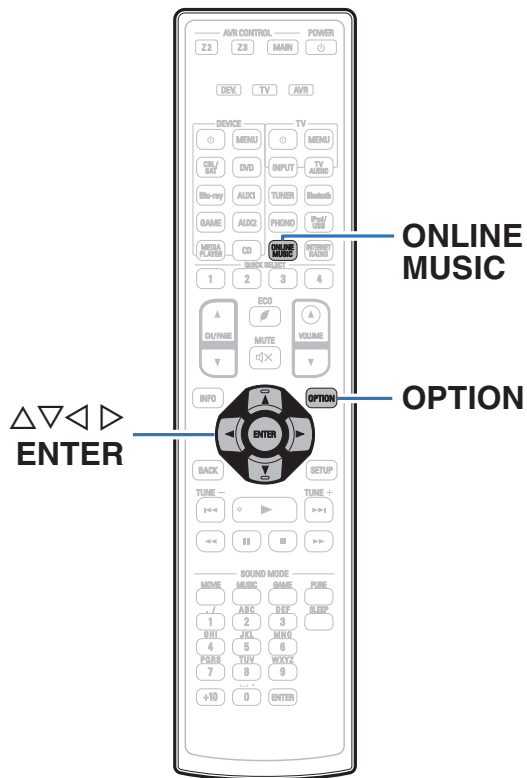

## Använda upprepad uppspelning

- Ändra ingångskälla:**  
USB / Media Server / Bluetooth

- 1 Tryck på **OPTION** medan du spelar upp något innehåll. Menyskärmen med olika alternativ visas.
- 2 Använd  $\Delta\nabla$  för att välja "Repetera" och tryck därefter på **ENTER**.
- 3 Använd  $\triangleleft\triangleright$  för att välja läget för upprepad uppspelning.

<b>Av</b> (Standard):	Läget upprepad uppspelning är inaktiverat.
<b>Ett spår:</b>	Filen spelas upp upprepade gånger.
<b>Alla:</b>	Alla filer i den mapp som spelas upp för närvarande spelas upp upprepat.

- 4 Tryck på **ENTER**.  
Uppspelningskärmen visas igen.



- Detta kan inte ställas in om Bluetooth-enheten inte stöder upprepningsläget under AVRCP-profilen.
- "Repetera"-inställningarna sparas för varje ingående källa.

## Använda slumpmässig uppspelning

- Ändra ingångskälla :**  
USB / Media Server / Bluetooth

- 1 Tryck på **OPTION** medan du spelar upp något innehåll. Menyskärmen med olika alternativ visas.
- 2 Använd  $\Delta\nabla$  för att välja "Slumpvalsläge" och tryck därefter på **ENTER**.
- 3 Använd  $\triangleleft\triangleright$  för att välja läget för slumpmässig uppspelning.

<b>Av</b> (Standard):	Stoppa slumpmässig uppspelning.
<b>På:</b>	Slumpmässig uppspelning av alla spår i den aktuella uppspelningsmappen.

- 4 Tryck på **ENTER**.  
Uppspelningskärmen visas igen.



- Under slumpmässig uppspelning väljs ett spår slumpmässigt bland spåren i mappen varje gång uppspelningen av ett spår avslutas. Därför är det möjligt att du får höra ett spår som spelas upp flera gånger under en slumpmässig uppspelning.
- Detta kan inte ställas in om Bluetooth-enheten inte stöder slumpvalsläget under AVRCP-profilen.
- "Slumpvalsläge"-inställningarna sparas för varje ingående källa.



## Spara i Favoriter

Du kan registrera totalt 100 favoriter.

### ■ Ändra ingångskälla: Internet Radio / Media Server

- 1 Tryck på **OPTION** medan du spelar upp något innehåll. Meny skärmen med olika alternativ visas.
- 2 Använd  $\Delta \nabla$  för att välja "Spara till favoriter" och tryck därefter på **ENTER**.  
"Favorit har skapats" visas och aktuellt innehåll läggs till bland favoriterna.
  - Uppspelnings skärmen visas igen när åtgärden är klar.

## Spela upp innehåll som har lagts till på "Spara till favoriter"

- 1 Tryck på **ONLINE MUSIC**.
- 2 Använd  $\Delta \nabla \triangleleft \triangleright$  för att välja "Favorites" och tryck därefter på **ENTER**.

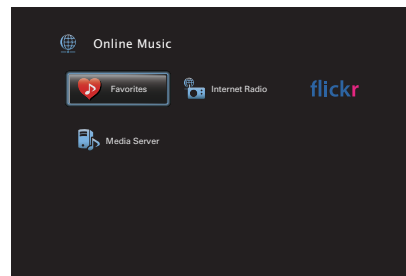

- 3 Använd  $\Delta \nabla$  för att välja det innehåll som du vill spela upp och tryck sedan på **ENTER**. Uppspelning börjar.



## Radera innehåll som lagts till i Favoriter

- 1 Tryck på **ONLINE MUSIC**.
- 2 Använd  $\Delta \nabla \triangleleft \triangleright$  för att välja "Favorites" och tryck därefter på **ENTER**.
- 3 Använd  $\Delta \nabla$  för att välja innehållet som du vill ta bort från favoriter och tryck sedan på **OPTION**.  
Menyskärmen med olika alternativ visas.
- 4 Använd  $\Delta \nabla$  för att välja "Ta bort från favoriter" och tryck därefter på **ENTER**.  
"Favoriten har tagits bort" visas och det markerade innehållet raderas från favoriter.
  - Föregående skärm visas igen när raderingsåtgärden är klar..

## Söka efter innehåll via nyckelord (Textsökning)

- Ändra ingångskälla :  
**USB / Internet Radio / Media Server**

- 1 Tryck på **OPTION** medan du spelar upp något innehåll.  
Menyskärmen med olika alternativ visas.
- 2 Använd  $\Delta \nabla$  för att välja "Textsökning" och tryck därefter på **ENTER**.  
Tangentbordets inmatningsskärm visas.
- 3 Ange det första tecknet i Internet-radiostationen eller filen som du vill söka efter och tryck på **"OK"**.
  - Information om hur du matar in tecken finns på "Använda tangentbordsskärmen" (📖 sid. 171).
- 4 Använd  $\Delta \nabla$  för att välja det innehåll som du vill spela upp och tryck sedan på **ENTER**.  
Uppspelnig börjar.



Använd "Textsökning" om du vill söka i listan som visas genom att ange det första tecknet i Internet-radiostationen eller filen.

### OBSERVERA

Det är inte säkert att Textsökning kan användas i alla listor.



## Spela upp musik och favoritbilder samtidigt (Bildspel)

### □ Ändra ingångskälla: USB

#### 1 Spela upp stillbilder.

- Spela upp stillbilder som förvaras på ett USB-minne. (☞ sid. 90)

#### 2 Spela upp en musikfil. (☞ sid. 90)

#### 3 Tryck på OPTION.

Menyskärmen med olika alternativ visas.

#### 4 Använd $\Delta\nabla$ för att välja "Bildspel" och tryck därefter på ENTER.

Alternativmenyn försvinner och bilden som du visar syns på skärmen.

### □ Ändra ingångskälla : Internet Radio / Media Server

#### 1 Spela upp stillbilder.

- Spela upp stillbilder som förvaras på mediaserver. (☞ sid. 112)
- Spela upp stillbilder som förvaras på Flickr. (☞ sid. 116)

#### 2 Spela upp musikfiler från mediaservern eller Internet-radiostationer. (☞ sid. 108, 112)

#### 3 Tryck på OPTION.

Menyskärmen med olika alternativ visas.

#### 4 Använd $\Delta\nabla$ för att välja "Bildspel" och tryck därefter på ENTER.

Alternativmenyn försvinner och bilden som du visar syns på skärmen.





## Ställa in intervall för bildspel

Ange visningsintervall för bildspelet när du spelar upp stillbildsfiler (JPEG) som har sparats på ett USB-minne eller en mediaserver, eller på webbplatsen Flickr.

### □ Ändra ingångskälla : USB / Media Server / Flickr

- 1 Medan listan visas trycker du på OPTION.**  
Menyskärmen med olika alternativ visas.
- 2 Använd  $\Delta\nabla$  för att välja "Intervall för bildspel" och tryck därefter på ENTER.**
- 3 Använd  $\triangleleft\triangleright$  för att ange visningstid.**

Av:	Bildspelet spelas inte upp.
5s - 60s	Ställ in hur länge varje bild ska visas när ett bildspel (Standard 5s): spelas upp.

- 4 Tryck på ENTER.**



"Intervall för bildspel"-inställningarna reflekteras för alla ingångskällor.

## Justera hörbarheten för dialog och sång (Dialogförstärkare)

Den här funktionen justerar mittkanalens frekvensband till att förstärka dialogen i filmer och sången i låtar för att kunna höra den bättre.

- 1 Tryck på OPTION.**
- 2 Använd  $\Delta\nabla$  för att välja "Dialogförstärkare" och tryck därefter på ENTER.**
- 3 Använd  $\triangleleft\triangleright$  för att välja en förbättringseffekt.**

Av (Standard):	Framhäver varken dialog eller sång.
Låg / Medel / Hög:	Framhäver dialog och sång.

- 4 Tryck på ENTER.**



"Dialogförstärkare"-inställningarna sparas för varje källa.



## Justera volymen för varje kanal för att matcha ingångskällan (Justera kanalnivå)

Volymen på varje kanal kan ändras när du lyssnar på musik. Detta kan ställas in för respektive ingångskälla.

### 1 Tryck på **OPTION**.

Menyskärmen med olika alternativ visas.

### 2 Använd $\Delta\nabla$ för att välja "Justera kanalnivå", och tryck sedan på **ENTER**.

Justeringsskärmen för kanalvolymerna visas.

### 3 Använd $\Delta\nabla$ för att välja den kanal som du vill ändra på.

### 4 Använd $\triangleleft\rangle$ för att justera volymen.

---

-12.0 dB – +12.0 dB (Standard: 0.0 dB)

---



- Välj "Återställ" och tryck på **ENTER** om du vill återställa de olika kanalernas värden till "0,0 dB" (standard).
- Hörlursvolymen kan ändras när hörlurar är inkopplade.
- "Justera kanalnivå"-inställningarna sparas för varje ingående källa.
- Du kan enbart göra detta för högtalare som spelar upp ljud. Dessutom kan du inte ställa in det här när du i menyn "HDMI-ljud ut" har valt "TV". (🏠 sid. 189)



## Justera tonen (Ton)

Justerar ljudtonens kvalitet.

- 1 Tryck på OPTION.**  
Menyskärmen med olika alternativ visas.
- 2 Använd  $\Delta\nabla$  för att välja "Ton" och tryck därefter på ENTER.**  
Skärmen Ton visas.
- 3 Använd  $\triangleleft\triangleright$  för att aktivera/inaktivera tonkontrollfunktionen.**

---

**På:** Aktivera tonkontroll (bas, diskant).

---

**Av**  
(Standard): Uppspelning utan tonkontroll.

---

- 4 Välj "På" i steg 3 och tryck på  $\nabla$  för att välja det ljudintervall som ska ändras.**

---

**Bas:** Justera basen.

---

**Diskant:** Justera diskanten.

---

- 5 Använd  $\triangleleft\triangleright$  för att justera tonen och tryck sedan på ENTER.**

---

**-6 dB – +6 dB** (Standard : 0 dB)

---



- "Ton"-inställningarna sparas för varje ingående källa.
- Detta kan inte anges när ljudläget är inställt på "Direct" eller "Pure Direct".
- Den här inställningen kan inte väljas när "Dynamic EQ" är inställd till "På". (🔧 sid. 181)
- Du kan inte ställa in det här om inget ljud spelas eller om du i menyn "HDMI-ljud ut" har valt "TV". (🔧 sid. 189)



## Visa önskad video under ljuduppspelning (Videoval)

Den här enheten kan visa video på TV: n från en annan källa under ljuduppspelning. Detta kan ställas in för respektive ingångskälla.

### □ Ändra ingångskälla:

**iPod/USB / CD\* / Tuner / Online Music / Bluetooth / Phono**

\* Detta kan inte väljas om HDMI, komponentvideo eller videoanslutningar är tilldelade.

- 1 Tryck på OPTION under ljuduppspelning.**  
Menyskärmen med olika alternativ visas.
- 2 Använd  $\Delta \nabla$  för att välja "Videoval" och tryck därefter på ENTER.**
- 3 Använd  $\triangleleft \triangleright$  för att välja läget Videoval.**

Av (Standard):	Inaktivera Videoval-läget.
-------------------	----------------------------

På:	Aktivera Videoval-läget.
-----	--------------------------

**4 Tryck på  $\nabla$  och välj "Källa" om du valde "På" i steg 3.**

**5 Använd  $\triangleleft \triangleright$  för att välja ingångskälla för videon du vill spela upp och tryck på ENTER.**



"Videoval"-inställningarna sparas för varje ingående källa.



## Justera bildens kvalitet för din uppspelningsmiljö (Bildläge)

- **Ändra ingångskälla :**  
**CBL/SAT / DVD / Blu-ray / Game / AUX1 /**  
**AUX2 / Media Player / iPod/USB /**  
**Online Music / CD\* / TV Audio\***

\* Du kan ställa in bildläget när en HDMI-komponentvideo eller videoanslutning har angetts.

- 1 Tryck på OPTION under videouppspelning.**  
Menyskärmen med olika alternativ visas.
- 2 Använd  $\Delta \nabla$  för att välja "Bildläge" och tryck därefter på ENTER.**

### 3 Använd $\triangleleft \triangleright$ för att välja bildläge.

<b>Av:</b>	Ingen justering av bildkvaliteten görs med denna enhet.
<b>Standard:</b>	Standardläget passar de flesta vardagsrumsmiljöer.
<b>Film:</b>	Ett läge som passar för filmuppspelning i ett mörkt rum så som en biosalong.
<b>Tydlig:</b>	Ett läge som gör grafiken i spel o.dyl. starkare och klarare.
<b>Strömning:</b>	Ett läge som passar för videokällor med låg överföringshastighet.
<b>ISF Day:</b>	Ett läge som passar för filmuppspelning i ett ljust rum under dagen.
<b>ISF Night:</b>	Ett läge som passar för filmuppspelning i ett mörkt rum på natten.
<b>Anpassad:</b>	Justerar bildkvaliteten manuellt.

### 4 Tryck på ENTER.



"Bildläge"-inställningarna sparas för varje ingående källa.



## Spela samma musik i alla zoner (Stereo till alla zoner)

Du kan spela upp musiken som spelas i MAIN ZONE i ZONE2 och ZONE3 (andra rum) samtidigt.

Det är en användbar funktion då du vill lyssna på samma musik samtidigt i flera rum vid en fest eller då du vill spela upp samma BGM i hela huset.

### 1 Tryck på OPTION.

Menyskärmen med olika alternativ visas.

### 2 Använd $\Delta\nabla$ för att välja "Stereo till alla zoner" och tryck därefter på ENTER.

### 3 Välj "Starta", tryck sedan på ENTER.

- Ingångskällan för ZONE2 och ZONE3 byts till samma ingångskälla som för MAIN ZONE och uppspelningen startar i Stereo till alla zoner-läget.
- Om du inte vill att ZONE2 eller ZONE3 ska vara en del av Stereo till alla zoner trycker du på ENTER för att ta bort markeringen och trycker sedan på "Starta".

## ■ Avsluta Stereo till alla zoner-läget

### 1 Tryck på OPTION under uppspelning i läget för Stereo till alla zoner.

Menyskärmen med olika alternativ visas.

### 2 Använd $\Delta\nabla$ för att välja "Stereo till alla zoner" och tryck därefter på ENTER.

### 3 Välj "Stoppa", tryck sedan på ENTER.



- Stereo till alla zoner-läget avslutas även om strömmen till MAIN ZONE är avstängd.
- I Stereo till alla zoner-läget kan du enbart välja ljudläget "Multi Ch Stereo" eller "Stereo".
- När "HDMI-ljud ut" är vald till "TV" är inte Stereo till alla zoner-läget tillgängligt. (☞ sid. 189)



## Välja ljudläge

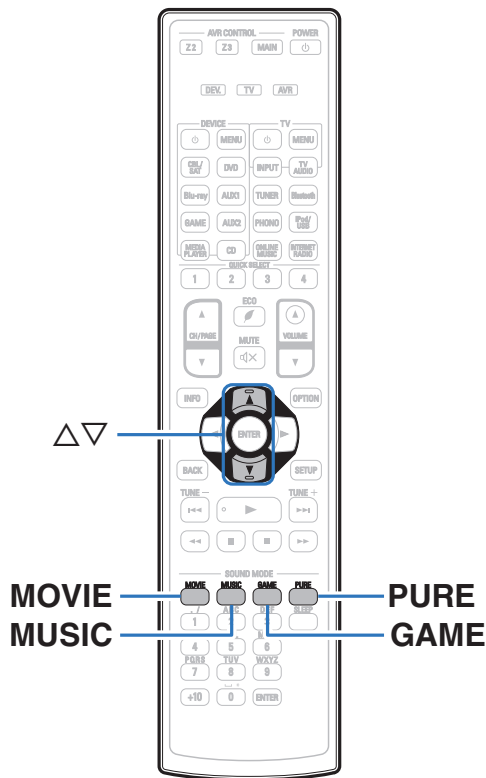

Du kan lyssna på olika typer av uppspelningslägen för surround och stereo på den här enheten.

Flerkanaligt ljudformat finns på populära film- och musikskiveformat, t.ex. Blu-ray och DVD, i digitala utsändningar och till och med i streamad film och musik från Internet-baserade abonnemangstjänster.

Den här enheten stöder uppspelning av nästan alla dessa flerkanaliga ljudformat. Den stöder även surrounduppspelning som inte har flerkanaligt ljudformat, t.ex. 2-kanaligt stereoljud.



Skivans inspelade ljudformat framgår av skivomslaget eller etiketten.



## Välja ljudläge

### 1 Tryck på MOVIE, MUSIC eller GAME när du vill välja ett ljudläge.

**MOVIE:** Byter till det ljudläge som passar för att se på film och TV-program.

**MUSIC:** Byter till det ljudläge som passar för att lyssna på musik.

**GAME:** Byter till det ljudläge som passar för att spela spel.



- Knapparna MOVIE, MUSIC och GAME sparar det ljudläge som senast valdes för knappen. När du trycker på MOVIE, MUSIC eller GAME väljer du samma läge som vid föregående uppspelning.
- Om du spelar upp ett innehåll som inte stöder det tidigare ljudläget väljs det lämpligaste ljudläget för innehållet automatiskt.

### ■ Byta ljudläge

- Tryck på MOVIE, MUSIC eller GAME nedtryckt för att visa upp en lista över de ljudlägen som kan väljas. Varje gång du trycker på MOVIE, MUSIC eller GAME ändras ljudläget.
- Medan listan visas kan du även använda  $\Delta$ / $\nabla$  för att välja ljudläge.
- Prova olika ljudlägen och hitta ditt favoritläge.

**[Exempel]** Om du trycker på MOVIE

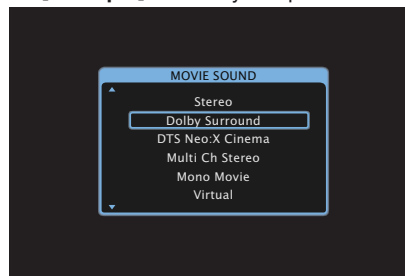

Den här enheten överför inte endast ljudlägen som överensstämmer med ljudformatet som har spelats in på skivan, t.ex. Dolby och DTS, utan även utökade lägen som matchar högtalarkonfigurationen och "originalljudlägen" som skapar intryck av Rock Arena eller Jazz Club, osv.





## Direktuppspelning

Ljud som spelats in i källan spelas upp som i originalet.

- Tryck på PURE för att välja "Direct".**  
Direktuppspelningen börjar.



Medan DSD-signaler spelas upp visas "DSD Direct".

## Pure Direct-uppspelning

Det här läget används för uppspelning i högre ljudkvalitet än i direktuppspelningsläget.







I det här läget stängs huvudenhetens skärm och analoga videokrets av. Genom att göra det slipper man bruskillor som påverkar ljudkvaliteten.

- Tryck på PURE för att välja "Pure Direct".**

Displayen slocknar och Pure Direct-uppspelning startar.



I Direct - och Pure Direct-ljudlägena går det inte att justera följande inställningar.

- Ton ( sid. 131)
- Restorer ( sid. 178)
- MultEQ® XT32 ( sid. 180)
- Dynamic EQ ( sid. 181)
- Dynamic Volume ( sid. 182)
- Grafisk EQ ( sid. 184)

### OBSERVERA

- Videosignaler sänds endast ut när HDMI-signaler spelas i Pure Direct-läget.
- När Pure Direct-läget har valts stängs displayen av efter ca 5 sekunder.



## Automatisk surrounduppspelning

I det här läget identifieras digitalingångens signaltyp och motsvarande läge för uppspelning väljs automatiskt. Starta stereouppspelning med ingångssignal vald till PCM. Om ingångssignalen är Dolby Digital eller DTS spelas musiken upp i enlighet med respektive kanalnummer.

### 1 Tryck på PURE för att välja "Auto".

Den automatiska surrounduppspelningen startar.



## ■ Beskrivning av ljudlägestyper

### Dolby-ljudläge

Ljudlägestyp	Betydelse
Dolby Surround	I det här läget används Dolby Surround Upmixer för att utöka diverse källor till naturlig och realistisk flerkanalig uppspelning. Använd takhögtalare som till exempel övre mitthögtalare för att framkalla ett tredimensionellt ljudfält.
Dolby Digital	Det här läget kan väljas vid uppspelning av källor inspelade i Dolby Digital.
Dolby TrueHD	Det här läget kan väljas vid uppspelning av källor inspelade i Dolby TrueHD.
Dolby Digital Plus	Det här läget kan väljas vid uppspelning av källor inspelade i Dolby Digital Plus.
Dolby Atmos	Det här läget kan väljas vid uppspelning av media som kodats med Dolby Atmos. Det avkodar Dolby Atmos-media och dess positionsdata i realtid och spelar upp ljud från lämpliga högtalare för att skapa en naturlig ljudbild oavsett högtalarkonfiguration. Använd takhögtalare som till exempel Dolby Atmos Enabled-högtalare för att framkalla ett tredimensionellt ljudfält.



## DTS-ljudläge

Ljudlägestyp	Betydelse
DTS Neo:X	I denna matrisavkodningsteknik använder DTS Neo:X för att spela upp en 2-kanalskälla eller 5.1/6.1/7.1-kanaliga surroundkällor som maximalt 11.1-kanaligt surroundljud. "Music"-läget passar för att spela upp musik, "Cinema"-läget passar för att spela upp filmer och "Spel"-läget passar för att spela spel.
DTS Surround	Det här läget kan väljas vid uppspelning av källor inspelade i DTS.
DTS ES Dscrt6.1*	Detta läge är passande för att spela upp skivor inspelade i DTS-ES. Den bakre surroundkanalen som lagts till med en separerande metod spelas upp som en fristående kanal. Eftersom alla kanaler är fristående förbättras det 360-gradiga rymduttrycket och ljudlokaliseringen.
DTS ES Mtrix6.1*	Detta läge är passande för att spela upp skivor inspelade i DTS-ES. Den bakre surroundkanal som lagts till till vänster surround- och höger surround-kanalerna genom en matriskodare vid programvaruinspelningen avkodas av denna enhets matrisavkodare dessa spelas upp från varje kanal (vänster surround, höger surround, bakre surround).
DTS 96/24	Det här läget kan väljas vid uppspelning av källor inspelade i DTS 96/24.
DTS-HD	Det här läget kan väljas vid uppspelning av källor inspelade i DTS-HD.
DTS Express	Det här läget kan väljas vid uppspelning av källor inspelade i DTS Express.

\* Kan ställas in när inställningen för "Högtalarkonfig." - "Surr. bak" är inte inställt på "Ingen". (☰ sid. 232)



**Uppgradera (Auro-3D)****Auro-3D-ljudläge**

Ljudlägestyp	Beskrivning
Auro-3D	Läget använder en avkodare med Auro-3D för att skapa en tredimensionell ljudbild med hjälp av höjdkanalen. Det är idealt för uppspelning av signaler som avkodats till Auro-3D med en höjdkanal. Om signaler som inte är avkodade med Auro-3D tas emot används en uppmixer vid namn Auro-Matic för att skapa en realistisk, tredimensionell ljudbild.
Auro-2D Surround	Läget använder en avkodare med Auro-3D för att skapa surroundljud utan en höjdkanal. Det är idealt för uppspelning av signaler som avkodats till Auro-3D utan en höjdkanal. Om signaler som inte är avkodade med Auro-3D tas emot används en uppmixer vid namn Auro-Matic för att spela upp surroundljud.



## PCM flerkanaligt ljudläge

Ljudlägestyp	Betydelse
Multi Ch In	Det här läget kan väljas vid uppspelning av flerkanaliga PCM/DSD-källor.

## Ljudläget Audyssey DSX®

Ljudlägestyp	Betydelse
Audyssey DSX® (A-DSX)*	I detta läge skapas uppspelning för de nya kanalerna (främre sido eller främre höjd) i 5.1-kanalssystem. Genom att lägga till frontsido- eller fronthöjdkanaler blir surroundljudeffekterna mer tredimensionella och realistiska.

\* Det här kan väljas när annat än "Ingen" väljs för "Främre höjd" eller "Främre bredd", och något annat än "Ingen" väljs för "Center" under "Högtalarkonfig.". (🔍 sid. 231)



## Originalljudläge

Ljudlägestyp	Betydelse
Multi Ch Stereo	Detta läge används för stereoåtergivning via alla högtalarna. Stereoljudkällor (2 kanaler) spelas upp via de främre (V/H) högtalarna, surroundhögtalarna och bakre surroundhögtalare (om de är anslutna).
Rock Arena	Det här läget simulerar en stor utomhusarena med en live-konsert.
Jazz Club	I detta läge får du upplevelsen av att vara på en intim jazzklubb.
Mono Movie	Det här läget används för monoljudkällor och levererar en surroundljud effekt. För optimal kanalbalans och surroundljud effekter ska monoljudkällan anslutas till de båda främre (V/H) ljudingångarna.
Video Game	Det här läget ger en spännande, dynamisk surroundljud effekt åt dina bästa TV-spel.
Matrix	Det här läget lägger till en gedigen surroundljud effekt till stereomusikkällor.
Virtual	Det här läget ger möjlighet att uppleva en utökad surroundljud effekt när du spelar upp genom endast fronthögtalarna (V/H) och när du lyssnar i stereohörlurar.

## Auto-ljudläge

Ljudlägestyp	Betydelse
Auto	I detta läge detekteras typen av digital insignal, t.ex. Dolby Digital, Dolby TrueHD, Dolby Digital Plus, Dolby Digital EX, Dolby Atmos, DTS, DTS-HD, DTS-ES, PCM (flera kanaler) och uppspelningläget byts automatiskt till det motsvarande läget. Om ingångssignalen är analog eller PCM (2-kanalig) används stereouppspelning. För Dolby Digital eller DTS spelas musiken upp i enlighet med respektive kanalnummer.



**Stereoljudläge**

Ljudlägestyp	Betydelse
Stereo	<p>Det här läget spelar upp 2-kanalsstereo utan någon ytterligare ljudbehandling.</p> <ul style="list-style-type: none"> <li>Ljudet återges från den högra och vänstra fronthögtalaren samt subwooferhögtalaren om den är ansluten.</li> <li>När flerkanaliga signaler matas in mixas de ned till 2-kanaligt ljud och spelas upp utan någon ytterligare ljudbehandling.</li> </ul>

**Direktljudläge**

Ljudlägestyp	Betydelse
Direct	<p>Detta läge spelar upp musiken som den skickas ut från källan.</p>
Pure Direct	<p>Detta läge har ännu bättre ljudkvalitet än "Direct"-läget. Följande kretsar inaktiveras för att förbättra ljudkvaliteten.</p> <ul style="list-style-type: none"> <li>Skärmindikatorkretsen på huvudenheten (skärmen släcks).</li> <li>Den analoga videoingångs-/utgångsväljaren och processorn är inaktiverade.</li> </ul>





## ■ Ljudläget kan väljas för varje ingångssignal

- Följande ljudlägen kan väljas med knapparna MOVIE, MUSIC och GAME.
- Ställ in ljudbildeffekten på menyn "Surroundparameter" för att lyssna till surroundljudet som du vill ha det. (☞ sid. 172)

Ingångssignal	Ljudläge	Ljudläge		
		MOVIE	MUSIC	GAME
2-kanaligt *1	Stereo	<input type="radio"/>	<input type="radio"/>	<input type="radio"/>
	Dolby Surround	<input type="radio"/>	<input type="radio"/>	<input type="radio"/>
	DTS Neo:X Cinema *2	<input type="radio"/>		
	DTS Neo:X Music *2		<input type="radio"/>	
	DTS Neo:X Game *2		<input type="radio"/>	<input type="radio"/>
	Multi Ch Stereo	<input type="radio"/>	<input type="radio"/>	<input type="radio"/>
	Mono Movie	<input type="radio"/>		
	Rock Arena		<input type="radio"/>	
	Jazz Club		<input type="radio"/>	
	Matrix		<input type="radio"/>	
	Video Game			<input type="radio"/>
	Virtual	<input type="radio"/>	<input type="radio"/>	<input type="radio"/>

\*1 2-kanaligt inkluderar även analog inmatning.

\*2 Detta läge spelar upp 2-kanalkällor i 5.1-, 7.1- eller 9.1-kanaluppspelning. Dessa kan inte väljas då hörlurar används, eller då endast fronthögtalare används.



Ingångssignal	Ljudläge	Ljudläge		
		MOVIE	MUSIC	GAME
Flerkanaligt *3	Stereo	<input type="radio"/>	<input type="radio"/>	<input type="radio"/>
	Dolby Digital	<input type="radio"/>	<input type="radio"/>	<input type="radio"/>
	Dolby Digital + Dolby Surround	<input type="radio"/>	<input type="radio"/>	<input type="radio"/>
	Dolby Digital A-DSX *4	<input type="radio"/>	<input type="radio"/>	<input type="radio"/>
	Dolby Digital + Neo:X Cinema	<input type="radio"/>		
	Dolby Digital + Neo:X Music		<input type="radio"/>	
	Dolby Digital + Neo:X Game			<input type="radio"/>
	DOLBY TrueHD	<input type="radio"/>	<input type="radio"/>	<input type="radio"/>
	Dolby TrueHD + Dolby Surround*5	<input type="radio"/>	<input type="radio"/>	<input type="radio"/>
	Dolby Atmos*6	<input type="radio"/>	<input type="radio"/>	<input type="radio"/>
	Dolby TrueHD A-DSX *4	<input type="radio"/>	<input type="radio"/>	<input type="radio"/>
	Dolby TrueHD + Neo:X Cinema	<input type="radio"/>		
Dolby TrueHD + Neo:X Music		<input type="radio"/>		
Dolby TrueHD + Neo:X Game			<input type="radio"/>	

\*3 Vissa ljudlägen kan inte väljas beroende på ljudformat eller antal kanaler i ingångssignalen. Mer information finns i "Typer av ingångssignaler och motsvarande ljudlägen" ( sid. 305).

\*4 Dessa lägen lägger till nya kanaler till 5.1-kanalssurround med Audyssey DSX®-behandling. ( sid. 183)

\*5 Detta kan väljas när ingångssignalen inte använder Dolby Atmos.

\*6 Detta kan väljas när ingångssignalen använder Dolby Atmos.



Ingångssignal	Ljudläge	Ljudläge		
		MOVIE	MUSIC	GAME
Flerkanaligt *3 Dolby Digital Plus	Dolby Digital Plus	<input type="radio"/>	<input type="radio"/>	<input type="radio"/>
	Dolby Digital Plus + Dolby Surround*5	<input type="radio"/>	<input type="radio"/>	<input type="radio"/>
	Dolby Atmos*6	<input type="radio"/>	<input type="radio"/>	<input type="radio"/>
	Dolby Digital Plus A-DSX *4	<input type="radio"/>	<input type="radio"/>	<input type="radio"/>
	Dolby Digital Plus + Neo:X Cinema	<input type="radio"/>		
	Dolby Digital Plus + Neo:X Music		<input type="radio"/>	
	Dolby Digital Plus + Neo:X Game			<input type="radio"/>
Dolby Atmos	Dolby Atmos	<input type="radio"/>	<input type="radio"/>	<input type="radio"/>
DTS	DTS Surround	<input type="radio"/>	<input type="radio"/>	<input type="radio"/>
	DTS ES Dscrt 6.1	<input type="radio"/>	<input type="radio"/>	<input type="radio"/>
	DTS ES Mtrx 6.1	<input type="radio"/>	<input type="radio"/>	<input type="radio"/>
	DTS 96/24	<input type="radio"/>	<input type="radio"/>	<input type="radio"/>
	DTS + Dolby Surround	<input type="radio"/>	<input type="radio"/>	<input type="radio"/>
	DTS Surround A-DSX *4	<input type="radio"/>	<input type="radio"/>	<input type="radio"/>
	DTS + Neo:X Cinema	<input type="radio"/>		
	DTS + Neo:X Music		<input type="radio"/>	
	DTS + Neo:X Game			<input type="radio"/>

\*3 Vissa ljudlägen kan inte väljas beroende på ljudformat eller antal kanaler i ingångssignalen. Mer information finns i "Typer av ingångssignaler och motsvarande ljudlägen" (📖 sid. 305).

\*4 Dessa lägen lägger till nya kanaler till 5.1-kanalssurround med Audyssey DSX®-behandling. (📖 sid. 183)

\*5 Detta kan väljas när ingångssignalen inte använder Dolby Atmos.

\*6 Detta kan väljas när ingångssignalen använder Dolby Atmos.



Ingångssignal	Ljudläge	Ljudläge		
		MOVIE	MUSIC	GAME
Flerkanaligt *3 DTS-HD /DTS Express	DTS-HD HI RES	<input type="radio"/>	<input type="radio"/>	<input type="radio"/>
	DTS-HD MSTR	<input type="radio"/>	<input type="radio"/>	<input type="radio"/>
	DTS-HD MSTR A-DSX *4	<input type="radio"/>	<input type="radio"/>	<input type="radio"/>
	DTS Express	<input type="radio"/>	<input type="radio"/>	<input type="radio"/>
	DTS Express A-DSX *4	<input type="radio"/>	<input type="radio"/>	<input type="radio"/>
	DTS-HD + Dolby Surround	<input type="radio"/>	<input type="radio"/>	<input type="radio"/>
	DTS-HD HI RES A-DSX *4	<input type="radio"/>	<input type="radio"/>	
	DTS-HD + Neo:X Cinema	<input type="radio"/>		
PCM flerkanaligt	DTS-HD + Neo:X Music		<input type="radio"/>	<input type="radio"/>
	DTS-HD + Neo:X Game			<input type="radio"/>
	Multi Ch In	<input type="radio"/>	<input type="radio"/>	<input type="radio"/>
	Multi Ch In 7.1	<input type="radio"/>	<input type="radio"/>	<input type="radio"/>
	Multi In + Dolby Surround	<input type="radio"/>	<input type="radio"/>	<input type="radio"/>
	Multi In A-DSX *4	<input type="radio"/>	<input type="radio"/>	<input type="radio"/>
	Multi In + Neo:X Cinema	<input type="radio"/>		
Multi In + Neo:X Music		<input type="radio"/>		
Multi In + Neo:X Game			<input type="radio"/>	

\*3 Vissa ljudlägen kan inte väljas beroende på ljudformat eller antal kanaler i ingångssignalen. Mer information finns i "Typer av ingångssignaler och motsvarande ljudlägen" (📖 sid. 305).

\*4 Dessa lägen lägger till nya kanaler till 5.1-kanalssurround med Audyssey DSX®-behandling. (📖 sid. 183)



Ingångssignal	Ljudläge	Ljudläge		
		MOVIE	MUSIC	GAME
Flerkanaligt *3	Multi Ch Stereo	<input type="radio"/>	<input type="radio"/>	<input type="radio"/>
	Mono Movie	<input type="radio"/>		
	Rock Arena		<input type="radio"/>	
	Jazz Club		<input type="radio"/>	
	Matrix		<input type="radio"/>	
	Video Game			<input type="radio"/>
	Virtual	<input type="radio"/>	<input type="radio"/>	<input type="radio"/>

\*3 Vissa ljudlägen kan inte väljas beroende på ljudformat eller antal kanaler i ingångssignalen. Mer information finns i "Typer av ingångssignaler och motsvarande ljudlägen" (sid. 305).

### Uppgradera (Auro-3D)

Ingångssignal	Ljudläge	Ljudläge		
		MOVIE	MUSIC	GAME
2 kanaler *1/Flera kanaler *3	Auro-3D*7	<input type="radio"/>	<input type="radio"/>	<input type="radio"/>
	Auro-2D Surround*8	<input type="radio"/>	<input type="radio"/>	<input type="radio"/>

\*1 2-kanaligt inkluderar även analog inmatning.

\*3 Vissa ljudlägen kan inte väljas beroende på ljudformat eller antal kanaler i ingångssignalen. Mer information finns i "Typer av ingångssignaler och motsvarande ljudlägen" (sid. 305).

\*7 Dessa kan inte väljas då hörlurar används, eller med en högtalarkonfiguration utan främre höjdhögtalare.

\*8 Dessa kan inte väljas då hörlurar används, eller då endast fronthögtalare används.



## ■ Visning av displayen

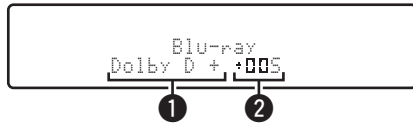

- 1 Visar en avkodare som kan användas.
  - Om Dolby Digital Plus avkodare används visas "Dolby D +".
- 2 Visar en avkodare som skapar ljudutsignaler.
  - "005" indikerar att Dolby Surround-avkodaren används.



# HDMI-kontrollfunktion

CEC (Consumer Electronics Control) har nyligen lagts till i HDMI-standarden för att kontrollsignaler från en enhet ska kunna skickas till en annan enhet via HDMI-kabelanslutningen.

## Inställningsprocedur

### 1 Aktivera den här enhetens HDMI-kontrollfunktion.

Ställ in "HDMI-styrning" på "På". (👉 sid. 190)

### 2 Sätt på strömmen för all utrustning som är ansluten med HDMI-kabel.

### 3 Ställ in HDMI-kontrollfunktionen för all utrustning ansluten med HDMI-kabel.

- Se användarmanualen för den anslutna enheten för att kontrollera inställningarna.
- Utför steg 2 och 3 om någon del av utrustningen kopplas ur.

### 4 Ändra TV-ingången till den HDMI-ingång som är ansluten till den här apparaten.

### 5 Byt ingångskälla för enheten och kontrollera att videon från en spelare som har anslutits med HDMI blir rätt uppspelad.

### 6 När du sätter TV:n i standby-läge, kontrollera att den här enheten också sätts i standby-läge.

#### OBSERVERA

- Vissa funktioner fungerar inte beroende på den anslutna TV:n eller spelaren. Se bruksanvisningen för varje apparat för mer information.
- HDMI ZONE2-funktionen är inte kompatibel med HDMI-kontrollfunktionen.
- När HDMI ZONE2-funktionen används och "HDMI-styrning" på menyn är inställt på "På" är det inte säkert att HDMI ZONE2-funktionen fungerar fullt ut.



## Timer för sovfunktion

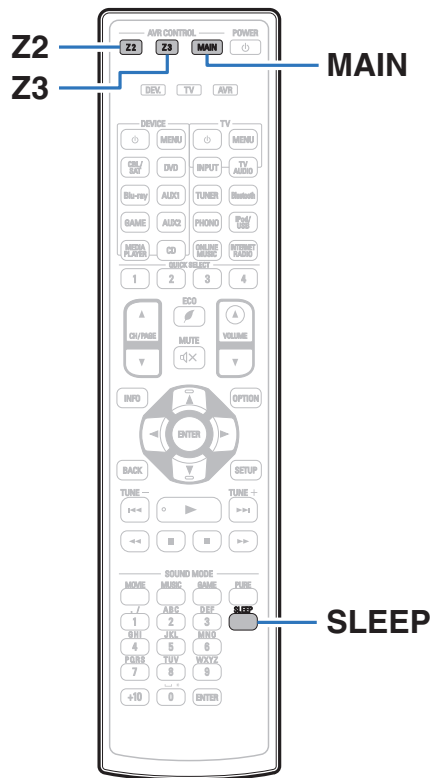

Du kan få strömmen att automatiskt växlas till standby när en inställd tid förflutit. Detta är bekvämt om du vill titta och lyssna när du ska sovmna. Timer för sovfunktionen kan ställas in för varje zon.





## Ställa in insomningstimern

- 1 Tryck på MAIN, Z2 eller Z3 för att välja verksam zon med fjärrkontrollen.**  
Knappen för att välja zon tänds.
- 2 Tryck på SLEEP och visa tiden du vill ställa in.**
  - **S**-indikatorn visas på skärmen och insomningstimern startar.
  - Du kan ställa in insomningstimern i intervallet 10 - 120 minuter i steg på 10 minuter.

### ■ Kontrollera återstående tid

Tryck på SLEEP när insomningstimern är aktiv.  
Återstående tid visas på skärmen.

### ■ Annullera timern för sovfunktionen

Tryck på SLEEP för att välja "Off".

**S**-indikatorn på displayen släcks.



Insomningstimerinställningen avbryts när enheten går in i standby-läge.

#### OBSERVERA

Timer för sovfunktionen kan inte stänga av strömmen för enheter som är anslutna till denna enhet. För att stänga av strömmen för de anslutna enheterna, ställ in timer för sovfunktioner på de anslutna enheterna.



## Quick select plus-funktionen

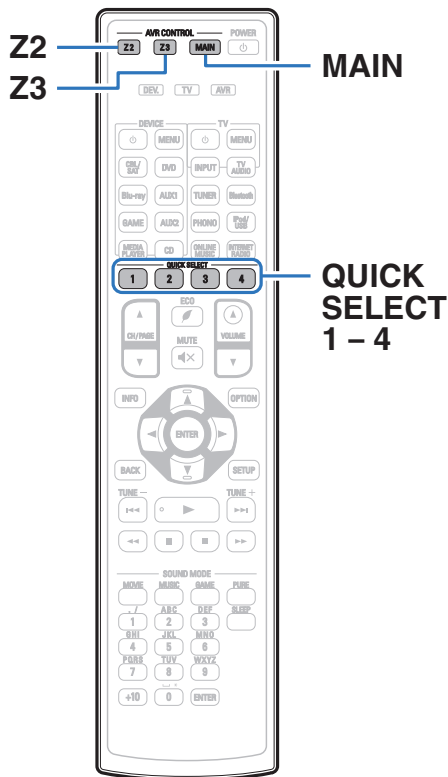

Inställningar som t.ex. vald ingångskälla, volym och ljudläge kan registreras med knapparna QUICK SELECT 1 – 4.

Du trycker helt enkelt på en av de inställda knapparna QUICK SELECT för att byta till knappens sparade inställningar för kommande uppspelningar.

Genom att spara ofta använda inställningar på knapparna QUICK SELECT 1 – 4 kommer du alltid att lätt kunna välja samma uppspelningsmiljö.

Quick select Plus-funktion kan memoriseras för varje zon.



Första QUICK SELECT-knappen på den här enheten kan enbart användas i MAIN ZONE.



## Göra inställningar

### 1 Tryck på MAIN, Z2 eller Z3 för att välja verksam zon med fjärrkontrollen.

Knappen för att välja zon tänds.

### 2 Tryck på QUICK SELECT.

Quick Select-inställningarna för knappen som du trycker på hämtas.

- Standardinställningarna för respektive Quick select-funktion visas nedan.

#### [MAIN ZONE]

Knapp	Ingångskälla	Volym
QUICK SELECT 1	CBL/SAT	40
QUICK SELECT 2	Blu-ray	40
QUICK SELECT 3	Media Player	40
QUICK SELECT 4	Online Music	40

#### [ZONE2] / [ZONE3]

Knapp	Ingångskälla	Volym
QUICK SELECT 1	CBL/SAT	40
QUICK SELECT 2	Blu-ray	40
QUICK SELECT 3	Media Player	40
QUICK SELECT 4	Online Music	40



## Ändra inställningarna

### 1 Ställ in funktionerna nedan till inställningarna du vill spara.

Följande inställningar från ① till ⑨ kan memoriseras för MAIN ZONE och inställningarna ① och ② kan memoriseras för ZONE2 och ZONE3.

- ① Ingångskälla (☞ sid. 82)
- ② Volym (☞ sid. 83)
- ③ Ljudläge (☞ sid. 135)
- ④ Audyssey (Audyssey MultEQ® XT32, Audyssey Dynamic EQ®, Audyssey Dynamic Volume®, Audyssey LFC™) (☞ sid. 180 - 182)
- ⑤ "Restorer" (☞ sid. 178)
- ⑥ "Justera volymen för varje kanal för att matcha ingångskällan (Justera kanalnivå)" (☞ sid. 130)
- ⑦ "Visa önskad video under ljuduppspelning (Videoval)" (☞ sid. 132)
- ⑧ "Justera bildens kvalitet för din uppspelningsmiljö (Bildläge)" (☞ sid. 133)
- ⑨ "Videoutgång" (☞ sid. 189)



Tryck och håll nere QUICK SELECT när du lyssnar på en radiostation eller en låt spelas från en av följande källor för att memorisera radiostationen eller låten.

- Tuner / Internet Radio / Media Server / Favorites / iPod/USB

### 2 Tryck på MAIN, Z2 eller Z3 för att välja verksam zon med fjärrkontrollen.

Knappen för att välja zon tänds.

### 3 Tryck på och håll intryckt den QUICK SELECT du vill använda tills "Quick\* Memory", "Z2 Quick\* Memory" eller "Z3 Quick\* Memory" visas på skärmen.

De aktuella inställningarna kommer att sparas.

\* visar en siffra för den QUICK SELECT-tangent du tryckte på.

### ■ Ändra Quick Select-namn

MAIN ZONE Quick Select-namnet som visas på TV-skärmen eller på den här enhetens skärm kan ändras till något annat.

För namnändringsmetoden, se "Namn för direktval". (☞ sid. 254)



# Webbkontrollfunktion

Du kan styra den här enheten från en webbkontrollskärm i en webbläsare.

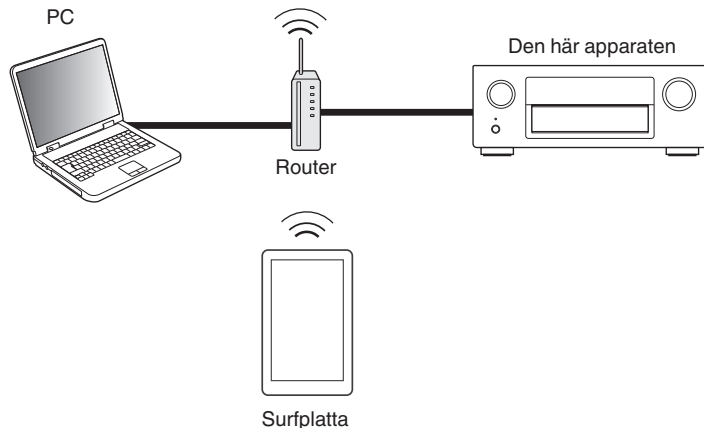

- Den här enheten och datorn måste vara rätt anslutna till nätverket för att webbkontrollfunktionen ska kunna användas. ("Ansluta till ett hemnätverk (LAN)" (☞ sid. 76))
- Dina säkerhetsinställningar kan förhindra åtkomst till den här enheten från datorn. Ändra i så fall inställningarna i säkerhetsprogrammet.

## Styra enheten med webbkontroll

- 1 Ändra inställningen "IP-styrning" till "Alltid på". (☞ sid. 247)
- 2 Kontrollera apparatens IP-adress med "Information". (☞ sid. 243)

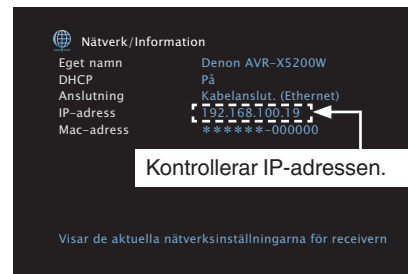

- 3 Starta webbläsaren.



## 4 Ange denna enhets IP-adress i webbläsarens adressfält.

Om IP-adressen för apparaten är till exempel "192.168.100.19" skriver du "http://192.168.100.19".

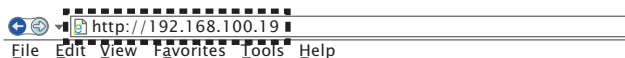

## 5 När översta delen av menyn visas, klicka på det menykommando du vill använda.

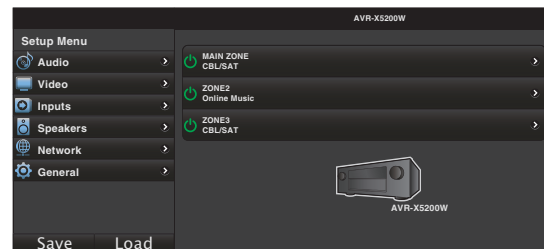

- Du kan använda funktionerna "Save" och "Load" för att lagra och ladda funktionsinställningar via webbkontrollen på din dator.
  - Klicka på "Save" på inställningsmenyskärmen när du vill spara inställningar.
  - Klicka på "Load" på inställningsmenyskärmen när du vill använda inställningar.
- Vi rekommenderar att du använder en av följande webbläsare.  
 Internet Explorer 10 eller nyare  
 Mozilla Firefox 24 eller nyare  
 Google Chrome 29 eller nyare  
 Safari 5.x eller nyare



## Uppspelning i ZONE2/ZONE3 (separat rum)

Du kan spela upp video och ljud i ett annat rum (ZONE2 och ZONE3) istället där enheten är placerad (MAIN ZONE).

Du kan spela upp från samma källa samtidigt i MAIN ZONE, ZONE2 och ZONE3. Du kan även spela upp olika källor i MAIN ZONE, ZONE2 och ZONE3.

### Ansluta ZONE

Du kan använda följande tre metoder för att spela upp video och ljud i ZONE2 och ZONE3.

- Ansluta via HDMI ZONE2-anslutningen (🔗 sid. 159)
- Ansluta via videoutgången och högtalarutgången (🔗 sid. 160)
- Ansluta via videoutgången och externa förstärkare (🔗 sid. 162)

#### ■ Anslutning 1: Ansluta via HDMI ZONE2-anslutningen

När en TV är ansluten till HDMI ZONE2 OUT-anslutningen kan du spela upp video eller ljud från en enhet som är ansluten till HDMI 1 – 7 IN-anslutningen i ZONE2 (HDMI ZONE2-funktion).

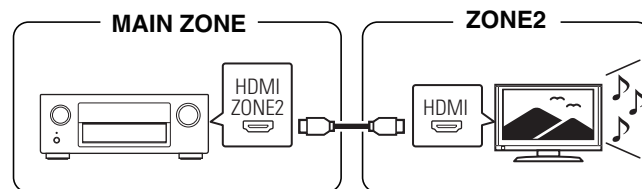

Om du ansluter en TV till HDMI ZONE2 OUT-anslutningen och både MAIN ZONE och ZONE2 använder samma ingångskälla kan ljudet till MAIN ZONE mixas ner till 2 kanaler.



## ■ Anslutning 2 : Ansluta via videoutgången och högtalarutgången

När "Tilldelningsläge" på menyn är inställt på något av följande skickas ljudet ut från högtalare i ZONE2 eller ZONE3. (📖 sid. 214)

### □ Tilldelningsläge: 7.1ch + ZONE2

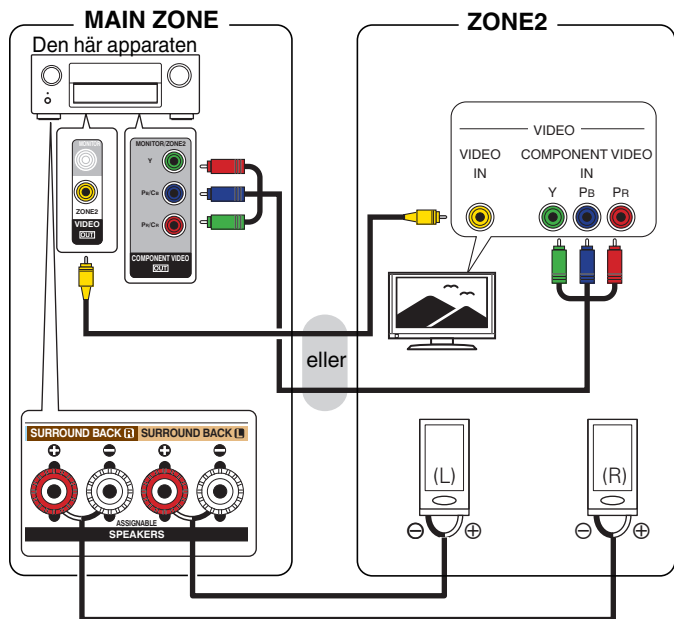

### □ Tilldelningsläge: 7.1 kan + ZON 3

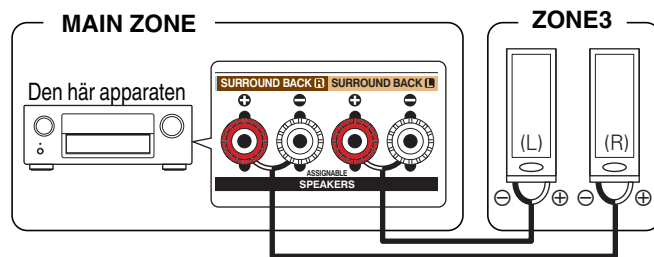



## □ Tilldelningsläge: 7.1ch + ZONE2/3-MONO

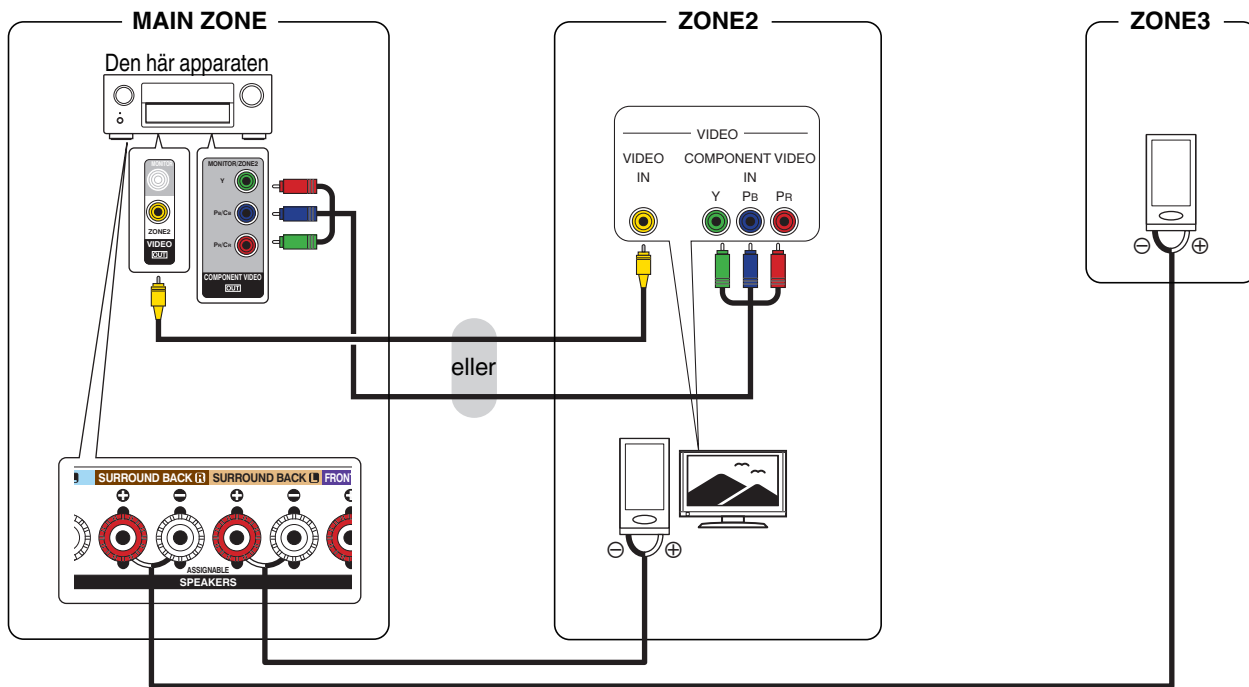

## ■ Anslutning 3: Ansluta via videoutgången och extern förstärkare

Ljudsignalerna från den här enhetens ljudutgång för ZONE2 och ZONE3 spelas upp i effektförstärkarna i ZONE2 och ZONE3.

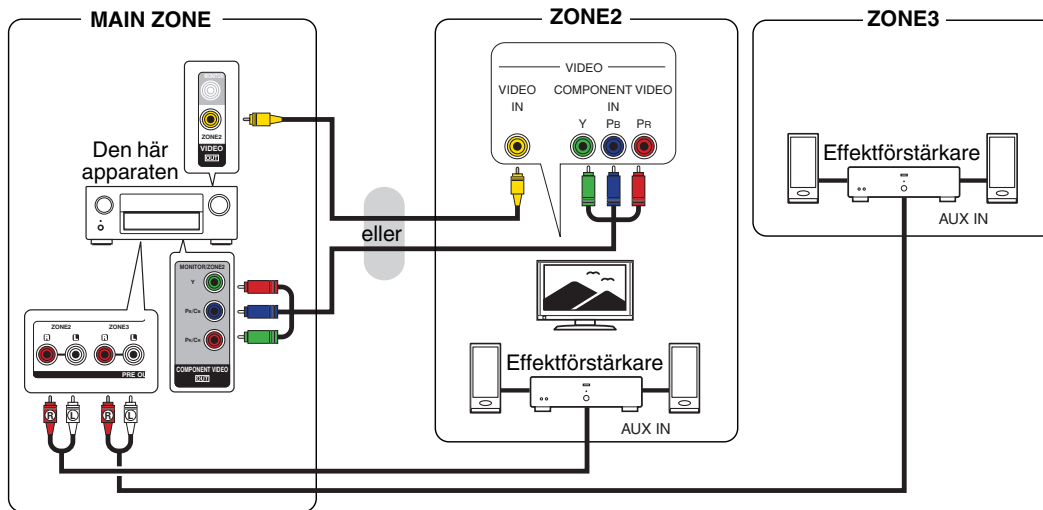



- Den analoga ljudsignalen och den 2-kanaliga PCM-signalingången från HDMI-anlutningen eller digitala anslutningar (OPTICAL/COAXIAL) kan spelas upp i ZONE2.
- Om du vill spela upp andra HDMI-signaler än 2-kanalig PCM i ZONE2 ska "HDMI Audio" väljas till "PCM". (🔍 sid. 252) 2-kanaliga PCM-signaler spelas upp från en enhet som anslutits till den ingångskälla som valt för ZONE2 och kan spelas upp i ZONE2.  
I detta fall konverteras även ljudet för MAIN ZONE till 2-kanaliga PCM-signaler om MAIN ZONE och ZONE2 använder samma ingångskälla. Beroende på uppspelningseenheten konverteras kanske inte den uppspelade signalen till PCM även om inställningen är gjord.
- Den analoga ljudsignalen och den 2-kanaliga PCM-signalingången från digitala anslutningar (OPTICAL/COAXIAL) kan spelas upp i ZONE3.
- När "Komponentvideo Ut" på menyn är inställt på "ZONE2" sänder komponentvideoutgången ut "ZONE2"-video. (🔍 sid. 196)
- Menyskärmen visas inte i ZONE2.



## Uppspelning i ZONE2/ZONE3

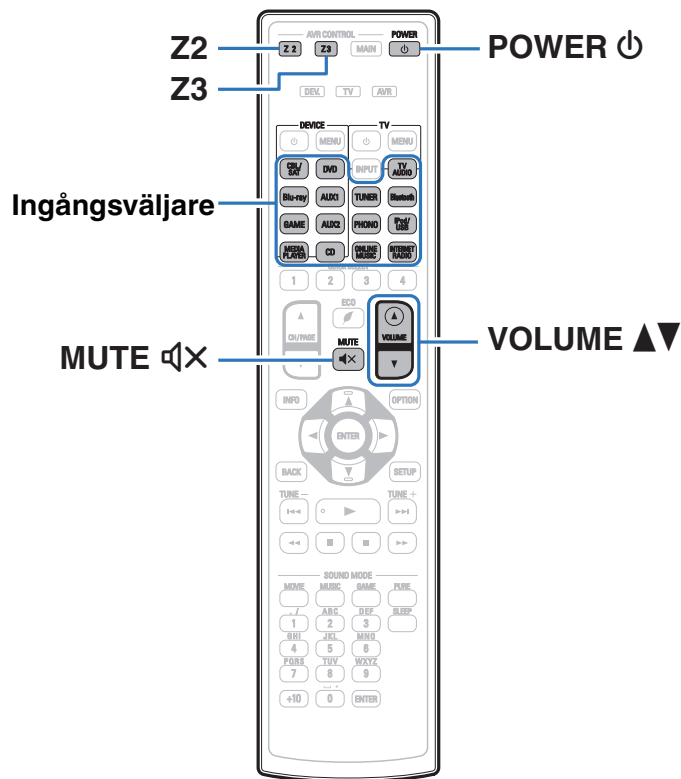

**1 Tryck på Z2 eller Z3 för att byta zonläge.**

Z2 eller Z3 tänds.

**2 Tryck på POWER  $\phi$  för att slå på ZONE2 eller ZONE3.**

**MULTI ZONE**-indikatorn på displayen tänds.

- Strömmen till ZONE2 eller ZONE3 kan slås på och av genom att trycka på ZONE2 ON/OFF eller ZONE3 ON/OFF på huvudenheten.

**3 Tryck på knappen för val av ingångskälla för att välja ingångskälla som ska spelas upp.**

Ljud-/videosignalen från den valda källan skickas till ZONE2 eller ZONE3.

- När du vill använda huvudenheten för en funktion trycker du på ZONE2 SOURCE eller ZONE3 SOURCE. Du byter ingångskälla varje gång du trycker på ZONE2 SOURCE eller ZONE3 SOURCE.



## ■ Justera volymen

Använd VOLUME ▲▼ för att justera volymen.

- “Max volym” är inställd på “70 (-10 dB)” vid köptillfället.  
( sid. 253)



Vrid på MASTER VOLUME efter att du har tryckt på ZONE2 SOURCE eller ZONE3 SOURCE på huvudenheten när du vill ställa in volymen.

## ■ Dämpa ljudet temporärt (Ljuddämpning)

Tryck på MUTE .

Ljudet dämpas till den nivå som ställts in med “Ljuddämpning” i menyn.

( sid. 253)



- Tryck en gång till på MUTE  när du vill koppla ur funktionen. Ljuddämpningen kan också kopplas ur genom att justera huvudvolymen.





# Menyöversikt

För att använda menyerna ansluter du en TV och menyerna visas sedan på TV-skärmen.



Rekommenderade inställningar finns inställda som standardinställningar för enheten. Du kan anpassa den här enheten till ditt befintliga system och dina önskemål.

Inställningsobjekt	Detaljerade poster	Betydelse	Sidan
 Ljud	<b>Justera subwoofernivå</b>	Den här inställningen justerar volymnivån för subwoofern.	<a href="#">172</a>
	<b>Surroundparameter</b>	Justerar surroundljudparametrar.	<a href="#">172</a>
	<b>Restorer</b>	Ökar låg- och högfrekvenskomponenterna i komprimerat ljud, t.ex. MP3-filer, för att skapa en fylligare ljudbild vid uppspelningen.	<a href="#">178</a>
	<b>Ljudfördröjning</b>	Kompenserar för felaktig timing mellan bild och ljud.	<a href="#">179</a>
	<b>Volym</b>	Ställ in volymen för MAIN ZONE (rummet där enheten är placerad).	<a href="#">179</a>
	<b>Audyssey</b>	Ställ in Audyssey MultEQ® XT32, Audyssey Dynamic EQ®, Audyssey Dynamic Volume®, Audyssey LFC™ och Audyssey DSX®.	<a href="#">180</a>
	<b>Grafisk EQ</b>	Använd den grafiska equalizern för att justera tonen i varje högtalare.	<a href="#">184</a>
 Video	<b>Bildjustering</b>	Justerar bildkvaliteten.	<a href="#">186</a>
	<b>HDMI-inställning</b>	Utför inställningar för HDMI ljud-/videoutgångar.	<a href="#">188</a>
	<b>Utgångsinställningar</b>	Göra inställningar för videoutgången.	<a href="#">192</a>
	<b>Komponentvideo Ut</b>	Anger om komponentvideoutgången för MAIN ZONE eller ZONE2 ska användas.	<a href="#">196</a>
	<b>Skärmvisning</b>	Konfigurerar inställningarna för skärmdisplayen.	<a href="#">197</a>
	<b>TV-format</b>	Ställ in formatet på videosignalen som ska skickas till TV:n som du använder.	<a href="#">198</a>



Inställningsobjekt	Detaljerade poster	Betydelse	Sidan
 <b>Ingångar</b>	<b>Ingångstilldelning</b>	Byter ingångsanslutningstilldelning.	<a href="#">199</a>
	<b>Byt namn på källa</b>	Byter displaynamn för ingångskällan.	<a href="#">201</a>
	<b>Dölj källor</b>	Ta bort ingångskällor som inte används från displayen.	<a href="#">201</a>
	<b>Källnivå</b>	Justerar uppspelningsnivån för ljudingången.	<a href="#">201</a>
	<b>Ingångsval</b>	Ställer in ljudingångsläge och avkodningsläge.	<a href="#">202</a>
 <b>Högtalare</b>	<b>Audyssey®-inställningar</b>	De akustiska egenskaperna hos de anslutna högtalarna och lyssnarummet mäts och de optimala inställningarna görs automatiskt.	<a href="#">203</a>
	<b>Manuell inställning</b>	Gör högtalarinställningarna manuellt eller ändra Audyssey®-inställningarna.	<a href="#">214</a>
 <b>Nätverk</b>	<b>Information</b>	Visa nätverksinformation.	<a href="#">243</a>
	<b>Anslutning</b>	Väljer om hemmanätverket ska anslutas till ett trådlöst LAN eller ett trådanslutet LAN.	<a href="#">243</a>
	<b>Inställningar</b>	Används för att manuellt välja en IP-adress eller då en proxyserver används.	<a href="#">246</a>
	<b>IP-styrning</b>	Tillåter nätverkskommunikation i standby-läge.	<a href="#">247</a>
	<b>Eget namn</b>	Eget "Eget namn" är namnet som visas för apparaten i nätverket. Du kan ändra Eget namn efter eget önskemål.	<a href="#">248</a>
	<b>Diagnostik</b>	Används för att kontrollera nätverksanslutningen.	<a href="#">248</a>
	<b>Underhållsläge</b>	Används vid underhåll som utförs av en Denon-servicetekniker eller annan installatör. Det här läget inte lämpligt att användas av slutanvändaren och bör endast användas av kvalificerade tekniker eller särskilda installatörer.	<a href="#">249</a>



Inställningsobjekt	Detaljerade poster	Betydelse	Sidan
 Allmänt	<b>Språk</b>	Ändrar språket för TV-skärmen.	<u>250</u>
	<b>MILJÖ</b>	Konfigurerar de energisparande funktionerna ECO Mode och automatisk standby.	<u>250</u>
	<b>ZON 2-inställningar/ ZON 3-inställningar</b>	Anger inställningar för ljuduppspelning i ZONE2 och ZONE3.	<u>252</u>
	<b>Välj annat zonnamn</b>	Ändra visningstiteln för varje zon till en som du föredrar.	<u>254</u>
	<b>Namn för direktval</b>	Ändrar det visade direktvalsnamnet till ett som du föredrar.	<u>254</u>
	<b>Trigger Out 1/ Trigger Out 2</b>	Välj förhållanden för aktivering av funktionen trigger out.	<u>254</u>
	<b>Frontdisplay</b>	Inställningar för enhetens display anges.	<u>255</u>
	<b>Information</b>	Visar information om enhetsinställningar, ingångssignaler osv.	<u>255</u>
	<b>Användningsdata</b>	Anger om anonyma användningsdata ska skickas till Denon.	<u>257</u>
	<b>Fast programvara</b>	Söker efter den senaste informationen om uppdateringar och uppgraderingar för den inbyggda programvaran, uppdaterar den inbyggda programvaran och anger visning av meddelanden.	<u>258</u>
	<b>Lås för inställningar</b>	Skydda inställningarna mot oavsiktliga ändringar.	<u>260</u>
 Inställningsguide	<b>Starta konfigurering...</b>	Gör grundläggande installation/anslutningar/inställningar från början enligt de anvisningar som visas på TV-skärmen.	Sidan 9 i den medföljande "snabbstartsguiden"
	<b>Språkalternativ</b>	Gör inställningarna, en i taget, enligt de anvisningar som visas på TV-skärmen.	
	<b>Högtalarkonfig.</b>		
	<b>Högtalarkalibrering</b>		
	<b>Nätverksinställningar</b>		
	<b>Ingångsinställningar</b>		





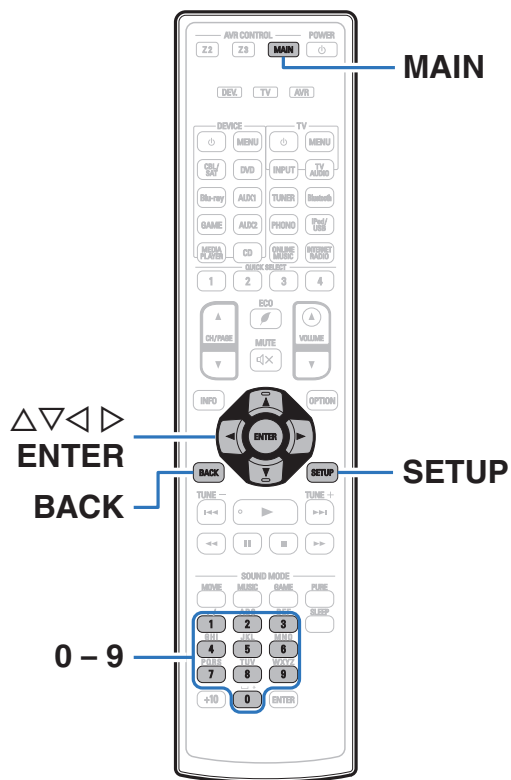









## Använda Menyerna

- 1 Tryck på **MAIN** på fjärrkontrollen för att välja användningszon till **MAIN ZONE**.  
MAIN tänds.
- 2 Tryck på **SETUP**.  
Menyn visas på TV-skärmen.
- 3 Använd  $\Delta \nabla \triangleright$  för att välja meny där du anger eller använder inställningar och tryck sedan på **ENTER**.
- 4 Använd  $\triangleleft \triangleright$  för att ändra till önskad inställning.
- 5 Tryck på **ENTER** för att bekräfta inställningen.
  - Tryck på **BACK** för att gå tillbaka till den förra punkten.
  - Stäng meny genom att trycka på **SETUP** medan meny visas.  
Menyn stängs.



## Ange tecken

---

- På denna enhet kan du ändra det namn som visas på följande skärmar till de namn du föredrar.
  - Snabbvalsnamn ( sid. 105)
  - Textsökning ( sid. 127)
  - Byt namn på källa ( sid. 201)
  - Eget namn ( sid. 248)
  - Välj annat zonnamn ( sid. 254)
  - Namn för direktval ( sid. 254)
  - Inmatning av tecken för nätverksfunktioner
- Följande två metoder kan användas för att mata in tecken.
  - Använda tangentbordsskärmen ( sid. 171)
  - Använda siffertangenterna ( sid. 171)



## Använda tangentbordsskärmen

### 1 Visa inmatningsskärmen.

[Exempel] Byt "Byt namn på källa"

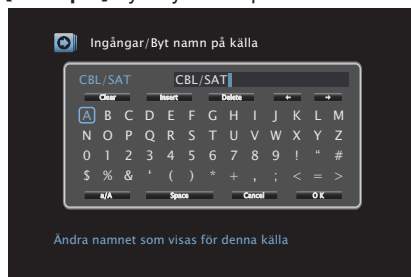

Ändra namnet som visas för denna källa

### 2 Använd $\Delta \nabla \triangleleft \triangleright$ för att välja $\leftarrow$ eller $\rightarrow$ .

### 3 Tryck på ENTER för att flytta markören till den bokstav du vill ändra.

- När du trycker på ENTER flyttas markören ett tecken i taget.

### 4 Välj tecknet som ska matas in med $\Delta \nabla \triangleleft \triangleright$ och tryck sedan på ENTER.

### 5 Upprepa steg 2 - 4 för att ändra namnet.

### 6 Använd $\Delta \nabla \triangleleft \triangleright$ för att välja "OK" och tryck därefter på ENTER.

## Använda sifvertangenterna

### 1 Tryck på 0 - 9 när tangentbordsskärmen visas.

Inmatningsskärmen med 10 knappar visas.

### 2 Använd $\triangleleft \triangleright$ för att ställa markören på tecknet som ska ändras och tryck på sifvertangenten (0 - 9) tills rätt tecken visas.

- Tecknen som kan matas in visas nedan.

1 . /	1. @ - _ / : ~	MNO	6 M N O m n o 6
2 ABC	2 A B C a b c 2	PQRS	7 P Q R S p q r s 7
3 DEF	3 D E F d e f 3	TUV	8 T U V t u v 8
4 GHI	4 G H I g h i 4	WXYZ	9 W X Y Z w x y z 9
5 JKL	5 J K L j k l 5	0	0 (mellanlag) ! " # \$ % & ' ( ) * + , ; < = > ? [ \ ] ^ ` {   }

### 3 Upprepa steg 2 för att ändra namnet och tryck sedan på ENTER för att registrera det.



# Ljud

Ange ljudinställningar.

## Justera subwoofernivå

Den här inställningen justerar volymnivån för subwoofern.

### ■ Justera subwoofernivå

Väljer om du vill ändra subwoofernivån.

**På:** Aktiverar ändring av subwoofernivån.

**Av**  
(Standard): Inaktiverar ändring av subwoofernivån.

### ■ Subwoofer 1 nivå /Subwoofer 2 nivå

Dessa inställningar justerar volymnivån för Subwoofer 1 och Subwoofer 2.

**-12.0 dB – +12.0 dB** (Standard: 0.0 dB)

## Surroundparameter

Du kan justera surround-ljudfältseffekterna så de överensstämmer med hur du vill ha dem.

Inställningarna (parametrarna) som kan ändras beror på signalen som matas in och ljudläget som är inställt. För information om justerbara parametrar, se "Ljudlägen och surroundparametrar" ( sid. 301).



- En del inställningsalternativ kan inte ställas in medan uppspelningen är stoppad. Utför inställningarna under uppspelning.
- "Surroundparameter"-inställningarna sparas för varje ljudläge.

### ■ Cinema-EQ

Dämpar försiktigt det övre diskantintervallet i ljudspåret i filmer för att göra ljudet mjukare och tydligare.

**På:** "Cinema-EQ" används.

**Av**  
(Standard): "Cinema-EQ" används inte.



## ■ Loudnesstyrning

Den här inställningen anger om signalen ska matas ut enligt inställningarna i "Dynamisk kompr." eller direkt utan att komprimera det dynamiska omfånget hos ljudet på skivan.

<b>På</b> (Standard):	Utgångarna anges baserat på de aktiverade inställningarna i "Dynamisk kompr." och "Funktion för normalisering av dialoger" (🔧 sid. 255).
<b>Av:</b>	Inställningar för "Dynamisk kompr." och "Normalisering av dialoger" inaktiveras och signalen från skivan matas ut som i originalet.



"Loudnesstyrning" kan väljas när en Dolby Digital-, Dolby Digital Plus-, Dolby TrueHD- eller Dolby Atmos-signal matas in.

## ■ Dynamisk kompr.

Dynamikkomprimeringsomfång (skillnaden mellan kraftiga och svaga ljud).

<b>Automatisk:</b>	Automatisk PÅ/AV av dynamikkomprimering enligt källa.
<b>Låg / Medel / Hög:</b>	Dessa ställer in komprimeringsnivån.
<b>Av:</b>	Komprimering av det dynamiska omfånget är alltid avstängd.



- "Dynamisk kompr." kan väljas när en Dolby Digital-, Dolby Digital Plus-, Dolby TrueHD- eller Dolby Atmos-signal matas in.
- Standardinställningen är "Av". När ingångssignalen kommer från en Dolby TrueHD- eller Dolby Atmos-källa är standardinställningen "Automatisk".
- Detta kan ställas in när "Loudnesstyrning" är inställt på "På".

## ■ Lågfrekvens effekter

Ställa in lågfrekventa effekter (LFE).

**-10 dB – 0 dB** (Standard : 0 dB)



Värdena nedan rekommenderas för korrekt avspelning av olika program.

- Dolby Digital-källor : 0dB
- DTS-filmkällor : 0dB
- DTS-musikkällor : -10 dB



## Uppgradera (Auro-3D)

## ■ Auro-Matic 3D-snabbval

Väljer Auro-Matic 3D-snabbval för att anpassa Auro-3D-upplevelsen till specifika musikstilar.

<b>Litet:</b>	Litet passar bra för pop- och kammarmusik eller filmer med mycket dialog. (t.ex. komedi)
<b>Medelstort (Standard):</b>	Medelstort används med fördel till jazzmusik eller vanliga filmer och TV-program.
<b>Stort:</b>	Stort är idealiskt för inspelningar som skapades i stora lokaler. (t.ex. orkestermusik eller actionfilmer med stora explosioner.)
<b>Tal:</b>	Talläget är bäst för inspelningar med mestadels dialog (t.ex. nyhetsuppläsningar) och som i princip saknar rumsharmoni.



- Du kan ange detta när ljudläget är inställt på Auro-3D.
- Detta kan inte väljas om ingångssignalen innehåller Auro-3D-signaler med en höjdkanal.

## Uppgradera (Auro-3D)

## ■ Auro-Matic 3D-styrka

Ändrar nivån av de uppmixade kanalerna jämfört med den ursprungliga ingångssignalen. Värdet varierar mellan 1 (ingen uppmixning) till 16 (högsta nivån som ger maximal effekt).

**1 - 16** (Standard: 10)



- Du kan ange detta när ljudläget är inställt på Auro-3D.
- Detta kan inte väljas om ingångssignalen innehåller Auro-3D-signaler med en höjdkanal.



## Centerförstärkning

Fördelar dialogen som matas ut från mittkanalen till vänster och höger kanal och breddar ljudbilden fram.

0.0 – 1.0



- Du kan ange detta när ljudläget är inställt på DTS Neo:X.
- Lägre värde innebär att dialogen koncentreras till mittkanalen. Högre värde innebär att dialogen fördelas till vänster och höger frontkanal, vilket innebär att ljudbilden breddas i motsvarande mån.

## Spridning, Center

Mittuppdelningen fördelar mittkanalens signal på vänster och höger fronthögtalare för att ge en bredare ljudbild fram för lyssnaren. Den är i första hand till för att spela upp musik i stereo.

**På:** Använd "Spridning, Center".

**Av**  
(Standard): Använd inte "Spridning, Center".



Du kan ange detta när ljudläget är Dolby Surround.

## Tidsfördröjning

Justera fördröjningstiden för ljudet mot video för att utöka ljudbilden.

0ms – 300ms (Standard : 30ms)



Du kan ange detta när ljudläget är "Matrix".

## Effektnivå

Justera nivån för ljudeffekter i det aktuella ljudläget.

1 – 15 (Standard : 10)



Välj en lägre nivå om ljudbilden och faskänslan i surroundsignalerna verkar onaturlig.



## ■ Rumsstorlek

Bestäm storleken på den akustiska miljön.

<b>Små:</b>	Simulera akustiken i ett litet rum.
<b>Ganska litet:</b>	Simulera akustiken i ett ganska litet rum.
<b>Medelstort (Standard):</b>	Simulera akustiken i ett medelstort rum.
<b>Ganska stort:</b>	Simulera akustiken i ett ganska stort rum.
<b>Stort:</b>	Simulera akustiken i ett stort rum.



“Rumsstorlek” dindikerar inte lyssningsrummets fysiska storlek.

## ■ Subwoofer

Välj av/på för signalen till subwoofer-högtalaren.

<b>På (Standard):</b>	Subwoofern används.
<b>Av:</b>	Subwoofern används inte.



Du kan ställa in det här om ljudläget är “Direct” eller “Stereo” och om du i “Subwooferläge”-menyn har valt “LFE+Main”. (🔗 [sid. 239](#))





## ■ Högtalarval

Ställer in ljudet från högtalarna.

Du kan ange detta när ljudläget är inställt på "DTS Neo:X".

<b>Surround bak:</b>	Ljud skickas ut från de bakre surroundhögtalarna.
<b>Höjd:</b>	Ljud skickas ut från de främre höjdhögtalarna.
<b>Bredd:</b>	Ljud skickas ut från frontsidohögtalarna.
<b>Surround bak/ Höjd:</b>	Ljudet hörs från bakre surroundhögtalarna och fronthöjdhögtalarna.
<b>Surround bak/ Bredd:</b>	Ljudet hörs från bakre surroundhögtalarna och frontsidohögtalarna.
<b>Höjd/Bredd:</b>	Ljudet hörs från fronthöjd- och frontsidohögtalarna.



Detta kan väljas när du använder någon av de bakre surroundhögtalarna, frontsidohögtalarna eller fronthöjdhögtalarna.

Du kan ange detta när ljudläget är originalljudläge.

<b>Golv (Standard):</b>	Spelar upp utan höjdhögtalare.
<b>Golv &amp; höjd:</b>	Spelar upp med höjdhögtalare.
<b>Fram:</b>	Spelar upp med enbart högtalarna framför surroundhögtalarna.

## ■ Ange st.värd

Inställningarna för "Surroundparameter" återställs till standardinställningarna.



## Restorerer

Komprimerade ljudformat, t.ex. MP3, WMA (Windows Media Audio) och MPEG-4 AAC, reducerar datamängden genom att ta bort signalkomponenter som är svåra att uppfatta för örat. "Restorerer"-funktionen genererar de signaler som har tagits bort vid komprimeringen, och återställer därigenom ljudet till det skick det hade innan komprimeringen. Det återskapar även basregistrets originalenskaper för att ge ett rikare och utökat tonomfång.

### ■ Läge

**Hög:** Optimerat läge för komprimerade källor med mycket svag diskant (64 kbps och därunder).

**Medel:** Använd lagom förstärkning av bas och diskant för alla komprimerade källor (96 kbps och därunder).

**Låg:** Läge optimerat för komprimerade källor med normal diskant (96 kbps och däröver).

**Av:** Använd inte "Restorerer".



- Detta kan ställas in när analoga signaler eller PCM-signal (samplingfrekvens = 44,1/48 kHz) matas in.
- Standardinställningen för "Online Music", "iPod/USB" och "Bluetooth" är "Låg". Alla andra inställningar anges till "Av".
- Detta kan inte anges när ljudläget är inställt på "Direct" eller "Pure Direct".
- "Restorerer"-inställningarna sparas för varje ingående källa.



## Ljutfördröjning

Kompenserar för felaktig timing mellan bild och ljud.

**0 ms – 200 ms** (Standard : 0 ms)



- "Ljutfördröjning" kan anges för spelläget om "Videoläge" har angetts till "Automatisk" eller "Spel". (sid. 192)
- "Ljutfördröjning"-inställningarna sparas för varje ingående källa.

## Volym

Ställ in volymen för MAIN ZONE (rummet där enheten är placerad).

### Skala

Ställ in hur volym ska visas.

**0 - 98**  
(Standard): Visa i frekvensen 0 (Min) – 98.

**-79.5 dB – 18.0 dB:** Visa ---dB (Min), i frekvensen -79,5 dB – 18,0 dB.



"Skala"-inställningarna kopieras till alla zoner.

### Begränsning

Bestäm en inställning för max volym.

**60 (-20 dB) / 70 (-10 dB) / 80 (0 dB)**

**Av** (Standard)

### Volym vid start

Bestäm vilken volym som ska användas när strömmen slås på.

**Senaste**  
(Standard): Använd samma volym som då strömmen senast stängdes av.

**Tyst:** Dämpa alltid ljudet när strömmen slås på.

**1 – 98 (-79 dB – 18 dB):** Volymen justeras till den inställda nivån.

### Ljuddämpning

Sestäm hur mycket ljudet ska dämpas när ljuddämpningsfunktionen aktiveras.

**Full**  
(Standard): Ljudet stängs av helt.

**-40 dB :** Ljudet dämpas med 40 dB.

**-20 dB :** Ljudet dämpas med 20 dB.



## Audyssey

Ställ in Audyssey MultEQ® XT32, Audyssey Dynamic EQ®, Audyssey Dynamic Volume® och Audyssey LFC™. Dessa kan väljas efter att Audyssey®-inställning har utförts.

För ytterligare information om Audyssey-teknik, se "Förklaring av termer" (📖 sid. 309).



- Inställningar för "MultEQ® XT32", "Dynamic EQ", "Referensnivå Offset", "Dynamic Volume", "Audyssey LFC™", "Dämpningsnivå" och "Audyssey DSX®" sparas för varje ingångskälla.
- När ljudläget är valt till "Direct"- eller "Pure Direct"-läget kan inte inställningarna för "MultEQ® XT32", "Dynamic EQ" eller "Dynamic Volume" ändras.

## ■ MultEQ® XT32

MultEQ® XT32 korrigerar både problem med tid och frekvens i avlyssningsområdet utifrån mätresultat i "Audyssey®-inställningar". Valet görs från tre typer av kompensationskurvor. Vi rekommenderar att du väljer "Reference".

<b>Reference</b> (Standard):	Väljer de kalibrerade standardinställningarna med en lätt dämpning i höga register vilket passar bra för filmer.
<b>L/R Bypass:</b>	Väljer referensinställningen men går förbi MultEQ® XT32 i vänster och höger fronthögtalare.
<b>Flat:</b>	Väljer den kalibrerade standardinställningen som är optimerad för små rum där lyssnaren sitter nära högtalarna.
<b>Av:</b>	Stäng av "MultEQ® XT32"-equalizern.



Om hörlurar används ställs "MultEQ® XT32" automatiskt till "Av".



## ■ Dynamic EQ

Lösa problemet med försämrad ljudkvalitet eftersom volymen minskas med hänsyn till människans hörsel och rummets akustik.

Fungerar med MultEQ® XT32.

**På**  
(Standard): Använd Dynamic EQ-equalizern.

**Av:** Använd inte Dynamic EQ-equalizern.



När menyens "Dynamic EQ"-inställning är påsatt till "På" är det inte möjligt att utföra justering av "Tonkontroll". (🔍 sid. 131)

## ■ Referensnivå Offset

Med Audyssey Dynamic EQ® menas standardfilmers mixnivå. Den gör justeringar för att behålla referensrespons- och surroundinneslutningen när volymen sänks från 0 dB.

Filmreferensnivån används dock inte alltid i musik- eller annat icke-film innehåll. Dynamic EQ referensnivåkompensationen ger tre olika kompensationer från filmnivåreferensen (5 dB, 10 dB och 15 dB) som kan väljas när innehållets blandningsnivå inte är enligt standard. Lämpliga inställningsnivåer för olika innehåll visas nedan.

<b>0 dB</b> (Filmreferens) (Standard):	Optimerat för innehåll som t.ex. filmer.
<b>5 dB :</b>	Välj den här inställningen för innehåll som har en stor dynamisk räckvidd, som klassisk musik.
<b>10dB:</b>	Välj den här inställningen för jazz eller annan musik som har en bredare dynamisk räckvidd. Den här inställningen ska också väljas för TV-innehåll eftersom det vanligtvis är mixat vid 10 dB lägre än filmreferensen.
<b>15dB:</b>	Välj den här inställningen för pop/rockmusik eller annat material som är mixat vid höga lyssningsnivåer och har en komprimerad dynamisk räckvidd.



Inställningen är aktiverad när "Dynamic EQ" är "På". (🔍 sid. 181)



## ■ Dynamic Volume

Lösa problemet med stora variationer i volym mellan TV, filmer och annat innehåll (mellan tysta och högljudda passager osv.) genom att automatiskt anpassa sig till användarens personliga volyminställningar.

<b>Heavy:</b>	Störst justering av svagaste och starkaste ljuden.
<b>Medium:</b>	Medeljustering av starkaste och svagaste ljuden.
<b>Light:</b>	Minst justering av starkaste och svagaste ljuden.
<b>Av (Standard):</b>	Använd inte Dynamic Volume.



Om "Dynamic Volume" har angetts till "Ja" i "Audyssey®-inställningar", ändras inställningen automatiskt till "Medium". (📖 sid. 203)

## ■ Audyssey LFC™

Justerar lågfrekvensbandet för att förhindra att bas och vibrationer färdas till intilliggande rum.

**På:** Använd "Audyssey LFC™".

**Av  
(Standard):** Använd inte "Audyssey LFC™".

## ■ Dämpningsnivå

Justera hur mycket lågfrekvent innehåll ska höras. Använd högre inställningar om du har grannar nära inpå.

1 – 7 (Standard : 4)



Inställningen är aktiverad när "Audyssey LFC™" i menyn är "På".



## ■ Audyssey DSX®

Ge ett intensivare surroundljud genom att fler kanaler läggs till.

**Bredd:** Sätt på Audyssey DSX®-funktionen för frontsidoeexpansion.

**Höjd:** Sätt på Audyssey DSX®-funktionen för fronthöjdexpansion.

**Bredd-/ Höjdhögtalare:** Sätter på Audyssey DSX®-funktionen för fronthöjd-/frontsidoeexpansion.

**Av (Standard):** Ställ inte in "Audyssey DSX®".



- "Audyssey DSX®" kan ställas in när du använder fronthöjdhögtalare eller frontsidohögtalare.
- "Audyssey DSX®" fungerar bara om en mitthögtalare används.
- "Audyssey DSX®" kan inte användas då 2-kanaliga signaler spelas upp.
- "Audyssey DSX®" kan inte konfigureras om HD-ljudkällan som spelas inkluderar fronthöjd- och frontsidokanaler. I dessa fall spelas respektive kanaler upp med ingångssignalerna.

## ■ Scenbredd

Justera bredden för soundstage vid användning av frontsidohögtalare.

–10 – +10 (Standard : 0)

## ■ Scenhöjd

Justera ljudscenshöjden när du använder fronthöjdhögtalare.

–10 – +10 (Standard : 0)



## Grafisk EQ

Använd den grafiska equalizern för att justera tonen i varje högtalare.



- "Grafisk EQ" kan ställas in för olika högtalare i olika ljudlägen.
- Detta kan anges när "MultEQ® XT32" är inställt på "Av". (☞ [sid. 180](#))
- Detta kan inte anges när ljudläget är inställt på "Direct" eller "Pure Direct".

### ■ Grafisk EQ

Väljer om du vill använda den grafiska equalizern eller inte.

<b>På:</b>	Använd den grafiska equalizern.
<b>Av</b> (Standard):	Använd inte den grafiska equalizern.

### ■ Högtalarval

Välj om du vill justera toner för enskilda högtalare eller alla högtalare.

<b>Alla:</b>	Justera alla högtalare tillsammans.
<b>Vänster/höger</b> (Standard):	Justera vänster och höger högtalare tillsammans.
<b>Varje:</b>	Justera tonen för varje högtalare.

### ■ Justera EQ

Justera tonbalansen för varje frekvensband. Justera högtalaren som har valts i "Högtalarval".

1. Välj högtalare.
2. Välj frekvensband för justering.  
**63 Hz / 125 Hz / 250 Hz / 500 Hz / 1 kHz / 2 kHz / 4 kHz / 8 kHz / 16 kHz**
3. Justera nivån.  
**-20.0 dB – +6.0 dB** (Standard: 0.0 dB)



Front Dolby, Surround Dolby och Back Dolby-högtalare kan endast användas då 63 Hz/125 Hz/250 Hz/500 Hz/1 kHz.





## ■ Kopiera kurva

Kopiera den platta korrektionskurva som skapats i Audyssey®-inställningarna.



“Kopiera kurva” visas efter det att den “Audyssey®-inställningar” proceduren är klar.

## ■ Ange st.värd

Inställningarna för “Grafisk EQ” återställs till standardinställningarna.



# Video

Gör videorelaterade inställningar.

## Bildjustering

Bildkvaliteten kan justeras.



- Kan ställas in när "Videoomvandling" är inställd på "På". (🔗 sid. 193)
- Kan ställas in när "HDMI", "COMP" eller "VIDEO" tilldelas respektive ingångskälla. (🔗 sid. 200)
- "Kontrast", "Ljusstyrka", "Färgmättnad", "Brusreducering" och "Förstärkning" kan ställas in när "Bildläge" är inställt på "Anpassad".
- "Bildjustering"-inställningarna sparas för varje ingående källa.
- "Bildjustering" kan inte ställas in när 4K-signaler matas in.

## ■ Bildläge

Välj det önskade bildläget efter videoinnehållet och miljön.

**Standard:** Standardläget passar de flesta vardagsrumsmiljöer.

**Film:** Ett läge som passar för filmuppspelning i ett mörkt rum så som en biosalong.

**Tydlig:** Ett läge som gör grafiken i spel o.dyl. starkare och klarare.

**Strömning:** Ett läge som passar för videokällor med låg överföringshastighet.

**ISF Day:** Ett läge som passar för filmuppspelning i ett ljust rum under dagen.

**ISF Night:** Ett läge som passar för filmuppspelning i ett mörkt rum på natten.

**Anpassad:** Justerar bildkvaliteten manuellt.

**Av:** Ingen justering av bildkvaliteten görs med denna enhet.





- Båda speciallägena ISF Day och ISF Night bör användas av en kvalificerad tekniker för att justera färgbalansen så att den stämmer med installationsmiljön. Vi rekommenderar att inställningar och justeringar utförs av en ISF-certifierad tekniker.
- De här inställningarna kan även konfigureras via "Bildläge" i alternativmenyn. (☞ sid. 133)
- Grundinställningarna är följande.
  - För ingångskällorna "Online Music" och "iPod/USB": Strömning
  - För andra ingångskällor än "Online Music" och "iPod/USB": Av

## ■ Kontrast

Justera bildens kontrast.

-50 – +50 (Standard : 0)

## ■ Ljusstyrka

Justera bildens ljusstyrka.

-50 – +50 (Standard : 0)

## ■ Färgmättnad

Justera bildens färgmättnadsnivå.

-50 – +50 (Standard : 0)



## ■ Brusreducering

Reducerar allmänt bildbrus.

Låg / Medel / Hög / Av (Standard : Off)

## ■ Förstärkning

Förstärker bildskärpan.

0 – +12 (Standard : 0)

## HDMI-inställning

Utför inställningar för HDMI ljud-/videoutgångar.

### OBSERVERA

När "HDMI pass-through" och "HDMI-styrning" är inställd på "På", drar det mer standby-ström. Om enheten inte används under en längre tid bör du dra ut nätkabeln ur vägguttaget.

## ■ Auto läppsynk.

Ställ in automatisk kompensering för tidsskifte mellan ljud och bild.

På (Standard):	Ändra automatiskt.
Av:	Ändra inte automatiskt.



## ■ HDMI-ljud ut

Välj målkomponent för HDMI-ljud.

<b>AVR</b> (Standard):	Spela upp genom högtalare anslutna till enheten.
<b>TV:</b>	Spela upp genom TV ansluten till enheten.



- När HDMI-kontrollfunktionen är aktiverad prioriteras TV:ns ljudinställning. ("HDMI-kontrollfunktion" (🔧 sid. 151))
- När strömmen till den här enheten är på och "HDMI-ljud ut" är inställt på "TV" sänds ljudet ut som 2-kanalsljud från HDMI OUT-anslutningen.

## ■ Videoutgång

Väljer vilken HDMI-utgång som ska användas.

<b>Auto (två skärmar)</b> (Standard):	En TV som är ansluten till kontakten HDMI MONITOR 1 eller HDMI MONITOR 2-anslutning identifieras automatiskt och denna TV-anslutningen används.
<b>Skärm 1:</b>	En TV som är ansluten till HDMI MONITOR 1-anslutning används alltid.
<b>Skärm 2:</b>	En TV som är ansluten till HDMI MONITOR 2-anslutning används alltid.



- Om både HDMI MONITOR1- och HDMI MONITOR2-anslutningarna är anslutna och "Upplösning" inställt på "Automatisk" matas signalerna ut med en upplösning som är kompatibel med båda TV-apparaterna. Om "Upplösning" inte är inställt på "Automatisk" kan inte video spelas upp. I detta fall ska en upplösning som är kompatibel med båda TV-apparaterna väljas. (🔧 sid. 194)
- Du kan se vilka upplösningar som är kompatibla med din TV-apparat på "HDMI monitor 1" och "HDMI monitor 2". (🔧 sid. 256)



## ■ HDMI pass-through

Väljer hur den här enheten skickar HDMI-signaler till HDMI-utgången i standby-läge.

<b>På:</b>	Skickar vald HDMI-ingång genom den här enhetens HDMI-utgång när den här enheten är i standby-läge.
<b>Av (Standard):</b>	Inga HDMI-signaler skickas genom den här enhetens HDMI-utgång i standby-läge.

## ■ HDMI-styrning

Du kan koppla ihop funktioner med enheter som är anslutna till HDMI och som är kompatibla med HDMI-styrning.

<b>På:</b>	Använd HDMI-kontrollfunktionen.
<b>Av (Standard):</b>	Använd inte HDMI-kontrollfunktionen.



- Se användarmanualen för varje ansluten komponent för att kontrollera inställningarna.
- För information om HDMI-kontrollfunktion, se "HDMI-kontrollfunktion". (sid. 151)

### OBSERVERA

Om inställningarna för "HDMI-styrning" har ändrats, stäng av och sätt på strömmen till de anslutna enheterna efter ändringen.



## ■ Pass-through-källa

Väljer HDMI-anslutningen som tar emot HDMI-signaler när den är i standby.

**Senaste (Standard):** Den senast använda ingångskällan går in i standby-läget.

**CBL/SAT / DVD / Blu-ray / Game / AUX1 / AUX2 / Media Player / CD\*:** Skicka igenom den valda ingångskällan.

\*"Pass-through-källa" kan anges när någon av HDMI-anslutningarna har tilldelats "CD" som ingångskälla i inställningen "Ingångstilldelning". (🔍 sid. 199)



"Pass-through-källa" kan ställas in när "HDMI-styrning" är inställd på "På" eller "HDMI pass-through" är inställd på "På".

## ■ Byt till TV Audio

Ställer in automatisk växling till "TV Audio"-ingången när en TV ansluten via HDMI sänder ett lämpligt CEC-kontrollkommando till AVR:en.

**På (Standard):** Välj "TV Audio"-ingången automatiskt när ett kommando tas emot från TV:n.

**Av:** Välj inte "TV Audio"-ingången automatiskt när ett kommando tas emot från TV:n.



"Byt till TV Audio" kan ställas in när "HDMI-styrning" är inställt på "På".

## ■ Avstängning

Kopplar ihop enhetens standby-läge till extern utrustning.

**Alla (Standard):** Om strömmen till en ansluten TV stängs av, oberoende av ingångskälla, aktiveras standby automatiskt för den här enheten.

**Video:** När du har valt en ingångskälla som har tilldelats antingen "HDMI" "COMP" eller "VIDEO" aktiveras standby automatiskt på enheten när du stänger av TV:n. (🔍 sid. 200)

**Av:** Den här enheten kan inte kopplas till TV:ns strömförsörjning.



"Avstängning" kan ställas in när "HDMI-styrning" är inställt på "På".



## Utgångsinställningar

Göra inställningar för videoutgången.



- Kan ställas in när "HDMI", "COMP" eller "VIDEO" (☞ sid. 200) tilldelas respektive ingångskälla.
- "Upplösning", "Progressivt läge" och "Sidförhållande" kan ställas in när "i/p-scaler" har ställs på något annat än "Av".
- "Utgångsinställningar" kan inte ställas in när 4K-signaler matas in.
- "Videoomvandling", "i/p-scaler", "Upplösning", "Progressivt läge" och "Sidförhållande"-inställningarna sparas för varje ingående källa.

## ■ Videoläge

Konfigurera videobearbetningsmetoden efter innehållet i filmen.

<b>Automatisk</b> (Standard):	Behandla video automatiskt baserat på informationen om HDMI-innehållet.
<b>Spel:</b>	Behandla alltid video som spelinnehåll. Minimera den fördröjning som uppstår mellan bilden och knapptryckningarna på kontrollen till spelkonsolen.
<b>Film:</b>	Utför bildbearbetning som passar för annat än spel.



Om "Videoläge" har angetts till "Automatisk" ändras läget beroende på det inkommande innehållet.





## ■ Videoomvandling

Den inkommande videosignalen konverteras automatiskt i enlighet med den anslutna TV: n. ("Videokonverteringsfunktion" (🔍 sid. 293))

<b>På</b> (Standard):	Videosignalen konverteras.
<b>Av:</b>	Videosignalen konverteras inte.

## ■ i/p-scaler

Välj om videoingångssignalen ska bearbetas med i/p-skalning. i/p-scaler konverterar upplösningen hos videoingångssignalen till det som valts i "Upplösning". (🔍 sid. 194)

### ❑ När ingångskällan är inställt på något annat än "iPod/USB" eller "Online Music"

<b>Analog</b> (Standard):	Använd funktionen i/p-scaler för HDMI-videosignaler.
<b>Analog &amp; HDMI:</b>	Använd funktionen i/p-scaler för analoga videosignaler och HDMI-videosignaler.
<b>HDMI:</b>	Använd funktionen i/p-scaler för HDMI-videosignaler.
<b>Av:</b>	Använd inte i/p-scaler-funktionen.



## ❑ När ingångskällan är inställt på "iPod/USB" och "Online Music"

<b>På</b> (Standard):	Använd i/p-scalerfunktionen.
<b>Av:</b>	Använd inte i/p-scaler-funktionen.



- "Analog & HDMI" kan ställas in för ingångskällor som tilldelats en HDMI-ingångsanslutning.
- Vilka inställningar som kan anges beror på ingångskällan som har tilldelats respektive ingång.
- Denna funktion är inte effektiv om ingångssignalen är "x.v.Color", 3D, sYCC601 color, Adobe RGB color, Adobe YCC601 color eller datorupplösningar.

## ■ Upplösning

Ställ in utsignalens upplösning. Du kan ställa in "Upplösning" separat för HDMI-utmatning av den analoga videoinmatningen och HDMI-inmatningen.

### Automatisk (Standard):

Antalet pixlar som TV:n som är ansluten till HDMI MONITOR OUT stöder upptäcks automatiskt och den lämpliga upplösningen på utsignalen ställs in.

**480p/576p / 1080i /  
720p / 1080p /  
1080p:24Hz /  
4K / 4K(60/50) :**

Ställ in utsignalens upplösning.



- När "i/p-scaler" ställts in på "Analog & HDMI" kan både den analoga videosignalens och HDMI-signalens upplösning ställas in. ([☞\\_sid\\_193](#))
- Vid inställning av "1080p:24Hz" kan du visa filmliknande bilder för filmkällor (i 24 Hz). För videokällor och blandade källor rekommenderas upplösningsinställningen "1080p".
- Det går inte att konvertera en 50 Hz-signal till 1080p/24Hz. Den sänds ut med upplösningen 1080p/50Hz.



## ■ Progressivt läge

Ange lämplig progressiv konverteringsmetod för källans videosignal.

<b>Automatisk</b> (Standard):	Videomaterialet detekteras automatiskt och lämpligt läge ställs in.
<b>Video:</b>	Välj passande läge för videouppspelning.
<b>Video och film:</b>	Välj passande läge för video- och 30 bildersavspelning.



Den här inställningen kan anges om "i/p-scaler" har ställs på något annat än "Av".  
( sid. 193)

## ■ Sidförhållande

Ställ in bildförhållandet för videoutgångssignaler till HDMI.

<b>16:9</b> (Standard):	Skicka signal med bildförhållandet 16:9.
<b>4:3:</b>	Utgång med 4:3 bildläge med svarta sidor på en 16:9 TV-skärm. (utom för 480p-/576p-utgång)



Den här inställningen kan anges om "i/p-scaler" har ställs på något annat än "Av".  
( sid. 193)



## Komponentvideo Ut

Ställ in den zon som komponentvideoutgången är tilldelad till.

<b>MAIN ZONE</b> (Standard):	Tilldelar komponentvideoutgången till MAIN ZONE.
<b>ZONE2:</b>	Tilldelar komponentvideoutgången till ZONE2.



## Skärmvisning

Välj inställningar för användargränssnittet i skärmvisning.

### ■ Volym

Anger var volymnivån ska visas.

**Lägsta**  
(Standard): Visa nederst.

**Högsta:** Visa överst.

**Av:** Stäng av visningen.



Ställ in på "Högsta" om det är svårt att se huvudvolymdisplayen när kodad textning eller filmtextning används.

### ■ Information

Visar funktionsstatusen temporärt när du byter ljudläge eller ljudkälla.

**På**  
(Standard): Visar volymskärmen.

**Av:** Visar inte volymskärmen.

### ■ Nu spelas

Anger hur länge uppspelningsdisplayen ska visas när ingångskällan är "Online Music", "iPod/USB", "Bluetooth" eller "Tuner".

**Alltid på**  
(Standard): Visning hela tiden.

**Auto av:** Visning i 30 sekunder efter användning.



## TV-format

Ställ in formatet på videosignalen som ska skickas till TV:n som du använder.

### ■ Format

---

**PAL**  
(Standard): Väj PAL-utsignal.

---

**NTSC:** Väj NTSC-utsignal.

---



“Format” kan också ställas in på följande sätt. Menyskärmen visas emellertid inte. Nedan följer displayinnehållet för att göra inställningen.

1. Häll huvudenhetens < och > nedtryckta samtidigt i minst 3 sekunder.  
“\*Video Format <PAL>” visas på skärmen.
2. Använd < eller > på huvudenheten och ange formatet för videosignalen.
3. Tryck på ENTER på huvudenheten för att slutföra inställningen.

#### OBSERVERA

När ett annat format än videoformat för ansluten TV ställs in, kommer inte bilden att visas korrekt.



# Ingångar

Gör inställningarna för uppspelning av ingångskälla.

Du behöver inte ändra inställningarna för att använda enheten. Gör inställningar vid behov.

## Ingångstilldelning

Genom att ansluta ingångskällor enligt markeringarna på enhetens A/V-ingångar kan du helt enkelt trycka på en ingångsväljare för att spela upp ljud eller video från en ansluten enhet.

Ändra tilldelningen av HDMI-ingångsanslutningen, anslutningen för digitalt ljud, anslutningen för analogt ljud, anslutningen för komponentvideo och anslutningen för video om du ansluter en källa som inte överensstämmer med vad som står på ingångsanslutningen för ljud/bild på den här enheten.



Alternativen har följande standardinställningar.

Ingångskälla	Ingångsanslutning				
	HDMI	DIGITAL	ANALOG	COMP	VIDEO
CBL/SAT	1	COAX1	1	1	1
DVD	2	COAX2	2	2	2
Blu-ray	3	-	3	-	3
Game	4	-	4	-	4
Media Player	5	-	6	-	-
TV Audio	-	OPT1	-	-	-
AUX1	Front	-	Front	-	Front
AUX2	6	-	-	-	-
CD	-	OPT2	5	-	-

### Observera följande om du använder set-top-box/satellitbox till TV:n

När du använder den digitala ljudutgången på TV:n/satellitboxen: För att spela upp videosignalen som har tilldelats "HDMI" tillsammans med ljudsignalen som tilldelats "Ingångstilldelning" - "DIGITAL" behöver du även välja "Digital" i "Ingångsläge". (sid. 202)



## ■ HDMI

Ställ in detta för att ändra de HDMI-kontakter som ingångskällorna är tilldelade.

**1 / 2 / 3 / 4 / 5 / 6 / 7 / Front:** Tilldela en HDMI-ingång till den valda ingångskällan.

–: Tilldela ingen HDMI-ingång till den valda ingångskällan.



Om "HDMI-styrning" är valt till "På" i menyn kan inte "HDMI" tilldelas till "TV Audio". (🔍 sid. 190)

## ■ DIGITAL

Ställ in följande om du vill tilldela de digitala ljudingångarna till andra ingångskällor.

**COAX1** (Koaxial) / **COAX2** / **OPT1** (Optisk) / **OPT2:** Tilldela en digital ljudingång till den valda ingångskällan.

–: Tilldela inte en digital ljudingång till den valda ingångskällan.

## ■ ANALOG

Ställ in detta för att ändra de analoga ljudingångsanslutningarna som ingångskällorna är tilldelade.

**1 / 2 / 3 / 4 / 5 / 6 / Front:** Tilldela en analog ljudingång till den valda ingångskällan.

–: Tilldela inte en analog ljudingång till den valda ingångskällan.

## ■ COMP (Komponentvideo)

Ställ in detta för att ändra komponentvideokontakterna som ingångskällorna är tilldelade.

**1 / 2:** Tilldela komponentvideo-ingångsterminalen till den valda ingångskällan.

–: Tilldela inte en komponentvideoingångsterminal till den valda ingångskällan.

## ■ VIDEO

Ställ in detta för att ändra kompositvideokontakterna som ingångskällorna är tilldelade.

**1 / 2 / 3 / 4 / Front:** Tilldela videoingången till den valda ingångskällan.

–: Tilldela ingen videoingång till den valda ingångskällan.

## ■ Ange st.värd

Inställningarna för "Ingångstilldelning" återställs till standardinställningarna.





## Byt namn på källa

Byt displaynamn för ingångskällan.

Detta är lämpligt när namnet på utrustningen och den här enhetens ingångskälla är olika. Du kan ändra namnet efter eget önskemål. När namnbytet är klart visas namnet på den här enhetens display och menyskärmen.

**CBL/SAT / DVD / Blu-ray /  
Game / AUX1 / AUX2 /  
Media Player / CD / TV  
Audio / Phono:**

Byt displaynamn för ingångskällan.

**Ange st.värd:**

Inställningarna för Byt namn på källa återställs till standardinställningarna.



Upp till 12 tecken kan anges. Information om hur du matar in tecken finns på "Använda tangentbordskärmerna" (☞ sid. 171).

## Dölj källor

Ta bort ingångskällor som inte används från displayen.

**Visa  
(Standard):**

Använd denna källa.

**Dölj:**

Använd inte denna källa.

## Källnivå

Den här funktionen korrigerar uppspelningsnivån på den valda ingångskällans ljudingång.

Använd den här inställningen om det finns olikheter i ingångsvolymnivåer mellan de olika källorna.

### ■ Källnivå

När ingångskällan är inställt på "iPod/USB", "Online Music", "Bluetooth" eller "Tuner"

-12 dB – +12 dB (Standard : 0 dB)

### ■ Analoga ingångar / Digitala ingångar

När ingångskällan är inställt på något annat än "iPod/USB", "Online Music", "Bluetooth" eller "Tuner"

-12dB – +12dB (Standard: 0dB)



- Analog ingångsnivå kan ställas in separat för ingångskällor som du har tilldelat "ANALOG" i "Ingångstilldelning". (☞ sid. 199)
- Digital ingångsnivå kan ställas in separat för ingångskällor som du har tilldelat "DIGITAL" i "Ingångstilldelning". (☞ sid. 199)
- "Källnivå"-inställningarna sparas för varje ingående källa.



## Ingångsval

Ställ in ljudingångsläget och avkodningsläget för varje ingångskälla. De ingångslägen som kan väljas kan variera beroende på ingångskällan.





"Ingångsval"-inställningarna sparas för varje ingående källa.

### ■ Ingångsläge

Ställ in ljudingångslägena för de olika ingångskällorna. För normal användning rekommenderar vi att du ställer in ljudinmatningsläget på "Automatisk".

<b>Automatisk (Standard):</b>	Identifiera insignalen automatiskt och starta uppspelningen.
<b>HDMI:</b>	Spela endast signaler från HDMI-ingång.
<b>Digital:</b>	Spela endast signaler från digital ljudingång.
<b>Analog:</b>	Spela endast signaler från analog ljudingång.



- Em -indikator lyser på displayen när digitala signaler sänds in korrekt. Om -indikatorn inte tänds, kontrollera "Ingångstilldelning" och anslutningarna. ( sid. 199)
- Om "HDMI-styrning" ställs in på "På", och en TV som är kompatibel med ARC ansluts via HDMI MONITOR 1-anslutningarna är ingångsläget med ingångskällan "TV Audio" fast inställt på ARC.

### ■ Avkodning

Ställer in ljudkodsläget för ingångskälla.

För normal användning rekommenderar vi att du ställer in ljudingångsläget på "Automatisk". Vi rekommenderar att ändra till "PCM" eller "DTS" om signalen klipper eller om brus uppstår.

<b>Automatisk (Standard):</b>	Identifiera digitalingångens signaltyp, avkoda och spela automatiskt.
<b>PCM:</b>	Avkoda och spela endast PCM-insignaler.
<b>DTS:</b>	Avkoda och spela endast DTS-insignaler.



Den här inställningen kan anges för ingångskällor som du har tilldelat "HDMI" eller "DIGITAL" i "Ingångstilldelning" ( sid. 199).

### Uppgradera (Auro-3D)

<b>Auro-3D:</b>	Ingångssignalen avkodas med en Auro-3D-avkodare.
-----------------	--



- Detta alternativ kan alltid väljas på modeller med Auro-3D.
- De ljudlägen du kan välja är Auro-3D eller Auro-2D Surround om "Avkodning"-inställningen är satt till "Auro-3D".



# Högtalare

De akustiska egenskaperna hos de anslutna högtalarna och lyssnarrummet mäts och de optimala inställningarna görs automatiskt. Detta kallas "Audyssey®-inställningar".

Du behöver inte utföra Audyssey®-inställningar om du redan har utfört "Högtalarkalibrering" i "Inställningsguide".

Använd "Manuell inställning" på menyn om du vill ställa in högtalarna manuellt. (🔍 sid. 231)

## Audyssey®-inställningar

För att mäta placerar du mikrofonen för inställning och mätning på flera ställen i avlyssningsområdet. För bästa resultat rekommenderar vi att du mäter från sex eller fler olika positioner så som visas i illustrationen (upp till åtta positioner).

När du mäter på den andra och efterföljande positionen ska du montera mikrofonen för inställning och mätning inom 60 cm från den första mätpositionen (första lyssningspositionen).



Om du utför en Audyssey®-inställning aktiveras Audyssey MultEQ® XT32-, Audyssey Dynamic EQ® Audyssey Dynamic Volume® och Audyssey LFC™-funktionerna. (🔍 sid. 180 - 182)

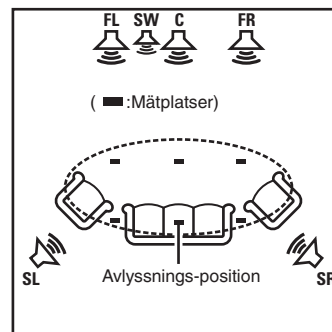

- FL** Fronthögtalare (V)
- FR** Fronthögtalare (H)
- C** Mitthögtalare
- SW** Subwoofer
- SL** Surroundhögtalare (V)
- SR** Surroundhögtalare (H)



## ■ Angående grundläggande avlyssningsposition

Den centrala avlyssningsplatsen avser den mest centrala platsen där man normalt sitter när man är i lyssningsmiljön. Placera mikrofonen på den vanligaste avlyssningspositionen innan du påbörjar Audyssey®-installationen.

Audyssey MultEQ® XT32 använder mätningar från den här positionen för att räkna ut högtalaravstånd, nivå, polaritet och den optimala delningsfrekvensen för subwoofern.

## ■ Om Audyssey Sub EQ HT™

Audyssey Sub EQ HT™ skapar en perfekt integrering mellan två subwoofers genom att först kompensera för nivå- och fördröjningsskillnader och sedan applicera Audyssey MultEQ® XT32 gemensamt på båda subwoofers.

För att använda Audyssey Sub EQ HT™ måste du välja "Mät (2 högt.)" i "Välj kanal" (  sid. 206).

### OBSERVERA

- Gör rummet så tyst som möjligt. Bakgrundsljud kan påverka mätningarna i rummet. Stäng fönster och stäng av elektroniska enheter (radioapparater, luftkonditionerare, lysrör osv.) Mätningarna kan påverkas av de ljud som sänds ut av sådana enheter.
- Placera under mätningsprocessen mobiltelefoner utanför lyssningsrummet. Mobiltelefonssignaler kan avbryta mätningarna.
- Stå inte mellan högtalarna och mikrofonen medan du mäter och ta bort eventuella hindrande föremål. Montera dessutom mikrofonen för inställning och mätning minst 50 cm från väggen. Om detta inte efterföljs blir resultaten felaktiga.
- Under mätningen hörs testtoner från högtalare och subwoofers men det är normalt. Om det finns bakgrundsljud i rummet ökar volymen på testtonerna.
- Om du använder VOLUME ▲▼ på fjärrkontrollen eller MASTER VOLUME på huvudenheten under mätningen avbryts mätningen.
- Mätningar kan inte göras när hörlurar är anslutna. Koppla ur hörlurarna innan du utför Audyssey®-inställningar.



## Procedur för högtalarinställning (Audyssey®-inställningar)

Förberedelse



Mätning



Beräkna & lagra



Check



Klar

### 1 Anslut mikrofonen för ljudkalibrering till det medföljande mikrofonstativet eller annat stativ och montera dessa på din främsta avlyssningsposition.

När du monterar mikrofonen för ljudkalibrering ska spetsen riktas mot taket och höjden ska vara den samma som lyssnarens öron då den sitter ner.

### 2 Om du använder en subwoofer som klarar av följande inställningar, väljer du inställningarna nedan.

#### Vid användning av en subwoofer med ett direkläge

Ställ in direkläget på "På" och inaktivera volymjusteringen och inställningen för delningsfrekvens.

#### Vid användning av en subwoofer utan ett direkläge

Gör följande inställningar:

- Volym : i positionen klockan 12
- Delningsfrekvens : Maximal/högsta frekvens
- Lågpassfilter : Av
- Standby-läge : Av



### 3 Anslut mikrofonen för inställning och mätning till SETUP MIC-uttaget på den här enheten.

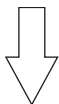
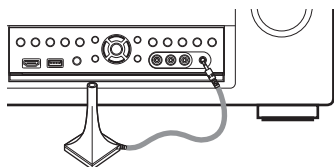

När du ansluter mikrofonen för ljudkalibrering visas följande skärm.



### 4 Välj “Starta” och tryck på ENTER.

Med Audyssey®-inställningar kan du även göra följande inställningar.

- **Först.tilldelning**

Signalerna från högtalaranslutningarna SURROUND BACK, FRONT WIDE/HEIGHT2 och HEIGHT1 kan växlas beroende på högtalarmiljö. (Först.tilldelning (🔍 sid. 214))

- **Välj kanal**

Om kanaler som inte ska användas ställs in i förväg hoppas mätningen för den inställda kanalen över och mätningen kan klaras av snabbare. Du kan också ändra antalet bakre surroundhögtalare och subwoofers.

### 5 Följ instruktionerna på skärmen och tryck på “Nästa” för att gå vidare.



## 6 När följande skärm visas väljer du “Starta test” och trycker sedan på ENTER.

Påbörja mätningen på den första positionen.



- Mätningen tar några minuter.

### OBSERVERA

Om “Varning!” visas på TV-skärmen:

- Gå till “Felmeddelanden” (☰ sid. 211). Kontrollera alla relaterade poster och utför de nödvändiga procedurerna.
- Om volymnivån för subwoofern inte är lämplig visas ett felmeddelande. Se “Nivåfelmeddelande för subwoofer och hur du gör en justering” (☰ sid. 212).

## 7 När den detekterade högtalaren visas väljer du “Nästa” och trycker sedan på ENTER.



## 8 Flytta mikrofonen för inställning och mätning till position 2, välj “Fortsätt” och tryck därefter på ENTER.

Mätningen av den andra punkten påbörjas.

Du kan mäta från upp till åtta olika positioner.



Tryck på < och välj “Klar” om du vill hoppa över den andra och efterföljande avlyssningspositionen. Tryck på ENTER för att fortsätta till steg 11.

### □ Avsluta Audyssey®-inställningar

- ① Tryck på BACK för att visa popupskrmen.
- ② Tryck på < för att välja “Ja”, tryck därefter på ENTER.

## 9 Upprepa steg 8, och mät positionerna 3 till 8.

## 10 Välj “Klar”, tryck sedan på ENTER.



Starta analys och lagring av mättningsresultaten.

- Analysen tar flera minuter att genomföra.  
Ju fler högtalare och mätpositioner det finns, desto längre tid tar det att utföra analysen.

### OBSERVERA

Stäng inte av strömmen under tiden mättningsresultaten sparas.





## 11 Gör inställningarna för Audyssey Dynamic EQ® och Audyssey Dynamic Volume®.

Följande skärm visas under analysen. Konfigurera inställningarna efter ditt tycke.

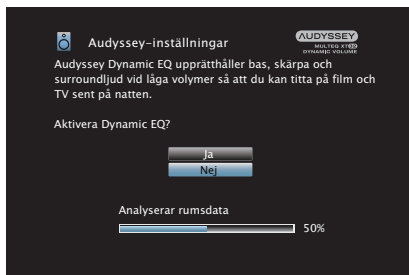

- Dynamic EQ ändrar frekvensresponsen för att motsvara rummets ljudkaraktäristik och mänsklig hörsel så att ljuden hörs även vid låg volym. Detta rekommenderas om du använder enheten med låg volym, t.ex. om du tittar på en film eller ett TV-program mitt i natten.
- Dynamic Volume justeras den utgående volymen till den optimala nivån medan nivån för det ingående ljudet till enheten konstant övervakas. Optimal volymkontroll utförs automatiskt utan någon förlust i den dynamiska kraften eller klarheten i ljudet då, till exempel, volymen plötsligt ökas för reklamavbrott i mitten av TV-program.

## 12 När analysen och lagringen är klar kopplar du ur mikrofonen för ljudkalibrering ur SETUP MIC-uttaget på huvudenheten och trycker sedan på “Nästa”.

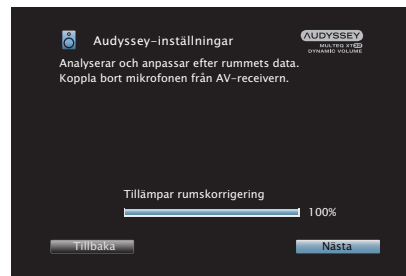

## 13 Välj “Information” och tryck på ENTER för att bekräfta mätningresultaten.

- Subwoofers kan mäta ett större avstånd än det aktuella avståndet på grund av ökad elektrisk försening som är vanlig i subwoofers.

### OBSERVERA

Ändra inte högtalaranslutning eller subwoofervolym efter Audyssey®-inställningarna. Om dessa ändras ska Audyssey®-inställningarna göras om för att konfigurera optimala equalizerinställningar.



## Felmeddelanden

Ett felmeddelande visas om Audyssey®-inställningarna inte kunde slutföras på grund av högtalarplacering, mätmiljö, osv. Om ett felmeddelande visas ska problemet lösas och mätningen utföras. Stäng av strömmen innan du kontrollerar högtalaranslutningarna.

Exempel	Felorsak	Åtgärder
Inga högtalare kunde hittas.	<ul style="list-style-type: none"> <li>Mikrofonen för inställning och mätning kan inte identifieras.</li> <li>Alla högtalare kunde inte detekteras.</li> </ul>	<ul style="list-style-type: none"> <li>Anslut den medföljande mikrofonen för inställning och mätning till SETUP MIC-uttaget på den här enheten.</li> <li>Kontrollera högtalaranslutningarna.</li> </ul>
För mycket oväsen i omgivningen, eller för låg nivå	<ul style="list-style-type: none"> <li>Det finns för mycket störningar i rummet.</li> <li>Högtalar- eller subwooferljudet är för lågt.</li> </ul>	<ul style="list-style-type: none"> <li>Stäng av ev apparaten som väsnas eller flytta undan dem.</li> <li>Försök igen när det är tystare.</li> <li>Kontrollera högtalarplaceringarna och den riktning som högtalarna vänder.</li> <li>Justera subwoofervolymen.</li> </ul>
Fram H: Inga	<ul style="list-style-type: none"> <li>Högtalaren som visas kunde inte detekteras.</li> </ul>	<ul style="list-style-type: none"> <li>Kontrollera anslutningarna för den högtalare som visas.</li> </ul>
Fram H: Fas	<ul style="list-style-type: none"> <li>Polariteten för den högtalaren som visas är omkastad.</li> </ul>	<ul style="list-style-type: none"> <li>Kontrollera polariteten för den högtalare som visas.</li> <li>Detta felmeddelande kan visas för vissa högtalarna även fast polariteten har anslutits rätt. Om du är säker på att kablarna är korrekt anslutna, tryck på ▷ för att välja "Ignorera", tryck därefter på ENTER.</li> </ul>



## ■ Felmeddelande för subwoofernivå och hur du gör en justering

Den optimala nivån på varje subwooferkanal för Audyssey®-inställningar-mätning är 75 dB.

Under nivåmätningen av subwoofers visas ett felmeddelande om en subwoofer-nivå ligger utanför 72 – 78 dB.

När du använder en subwoofer med inbyggd förstärkare (aktiv typ) kan volymen på din subwoofer justeras så att nivån är inom intervallet 72–78 dB.

### [ Felmeddelande ]

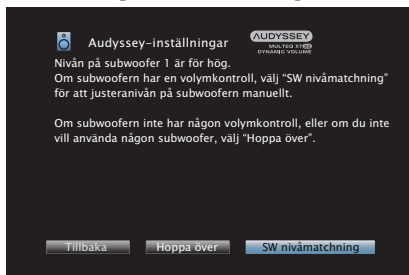

- 1 Välj "SW nivåmatchning" och tryck på ENTER.
- 2 Justera volymkontrollen på din subwoofer så att den mätta nivån hamnar inom 72–78 dB.
- 3 När den uppmätta nivån är inom 72 – 78 dB väljer du "Nästa" och trycker på ENTER.
  - Om du använder två subwoofers startar justeringen av den andra subwoofern. Upprepa tillvägagångssättet från steg 2, 3.



## Hämta inställningar för Audyssey®-inställningar

Om du anger "Återställ" till "Återställ" kan du återgå till mätresultatet för Audyssey®-inställningar (värdet som beräknades genom MultEQ® XT32 vid start) även om du har ändrat de olika inställningarna manuellt.



## Manuell inställning

Gör enligt följande för att utföra högtalarinställningar manuellt eller om du vill ändra de inställningar som valts med den "Audyssey®-inställningar" proceduren.

- Om du ändrar högtalarinställningar efter att du har gjort Audyssey®-inställningar kan du inte längre välja Audyssey MultEQ® XT32, Audyssey Dynamic EQ® eller Audyssey Dynamic Volume®. (🔍 sid. 180 - 181)
- Den här enheten kan användas utan att ändra "Manuell inställning"-inställningarna. Ställ in vid behov.

## Först.tildelning

Välj användningsmetod för effektförstärkaren för att överensstämna med ditt högtalarsystem.

### ■ Tildelningssläge

Välj metod för effektförstärkning.

Du måste konfigurera detaljerade inställningar för högtalarkonfigurationen i enlighet med det valda läget. Välj Tildelningssläge och konfigurera de berörda detaljerade inställningarna.

- 
- Inställning för att använda en 9-kanalig effektförstärkare med den här enheten och en extern strömförstärkare till PRE OUT för att spela upp 11.1-kanaligt.

- 11.1 kan:**
- Du kan ansluta högtalare för upp till 13.1 kanaler till MAIN ZONE.

vilka högtalare som ska användas väljs automatiskt för att spela upp 11.1-kanaligt i enlighet med ingångssignalen och ljudläget. (🔍 sid. 217)

- 
- Inställningar för att tilldela alla effektförstärkare i den här enheten till MAIN ZONE och spela upp 9.1-kanaligt.

- 9.1 kan (Standard):**
- Du kan ansluta högtalare för upp till 11.1 kanaler till MAIN ZONE.

vilka högtalare som ska användas väljs automatiskt för att spela upp 9.1-kanaligt i enlighet med ingångssignalen och ljudläget. (🔍 sid. 221)



**7.1 kan +  
ZON 2:**

- Inställning för tilldelning av effektförstärkare i denna enhet för ZONE2 till 2 kanaler.
  - Du kan ansluta högtalare för upp till 9.1 kanaler till MAIN ZONE.
- Vilka högtalare som ska användas väljs automatiskt för att spela upp 7.1-kanaligt i enlighet med ingångssignalen och ljudläget. (🔊 sid. 222)

**7.1 kan +  
ZON 3:**

- Inställning för tilldelning av effektförstärkare i denna enhet för ZONE3 till 2 kanaler
  - Du kan ansluta högtalare för upp till 9.1 kanaler till MAIN ZONE.
- Vilka högtalare som ska användas väljs automatiskt för att spela upp 7.1-kanaligt i enlighet med ingångssignalen och ljudläget. (🔊 sid. 223)

**5.1 kan +  
ZON 2/3:**

- Inställning för tilldelning av effektförstärkare i denna enhet för ZONE2 och ZONE3 till två olika kanaler vardera.

**7.1 kan  
+ZON 2/3-  
MONO:**

- Inställning för tilldelning av effektförstärkare i denna enhet för ZONE2 och ZONE3 till olika kanaler vardera.
  - Du kan ansluta högtalare för upp till 9.1 kanaler till MAIN ZONE.
- Vilka högtalare som ska användas väljs automatiskt för att spela upp 7.1-kanaligt i enlighet med ingångssignalen och ljudläget. (🔊 sid. 224)

**7.1 kan  
(Bi-Amp):**

- Inställning för tilldelning av effektförstärkare i denna enhet för anslutning med fronthögtalare och två förstärkare till 2 kanaler.
  - Du kan ansluta högtalare för upp till 9.1 kanaler till MAIN ZONE.
- Vilka högtalare som ska användas väljs automatiskt för att spela upp 7.1-kanaligt i enlighet med ingångssignalen och ljudläget. (🔊 sid. 225)

**5.1 kan  
(Bi-Amp)  
+ZON 2:**

- Inställning för tilldelning av effektförstärkare i denna enhet för anslutning med fronthögtalare och två förstärkare till 2 kanaler.
- Inställning för tilldelning av effektförstärkare i denna enhet för ZONE2 till 2 kanaler.



### 9.1 kan/2 kan FRONT:

- Inställning för tilldelning av effektförstärkare i denna enhet för anslutning av 2-kanalhögtalaruppsättning till 2 kanaler.
- Du kan växla mellan fronthögtalarna när du använder uppspelning med 2 kanaler i direktläge eller stereoläge, eller vid användning av surrounduppspelning med flera kanaler. (🔗 sid. 226)

När du ställer in högtalare för uppspelning med 2 kanaler, ska du även utföra "2-kanalsuppspelning"-inställningen. (🔗 sid. 240)

### 7.1/2 kan FR. (Bi-Amp):

- Inställning för tilldelning av effektförstärkare i denna enhet för anslutning till två förstärkare till 2-kanalhögtalaruppsättning till 4 kanaler.
- Du kan växla mellan fronthögtalarna när du använder uppspelning med 2 kanaler i direktläge eller stereoläge, eller vid användning av surrounduppspelning med flera kanaler.

När du ställer in högtalare för uppspelning med 2 kanaler, ska du även utföra "2-kanalsuppspelning"-inställningen. (🔗 sid. 240)

### 7.1 kan + Front B:

- Inställning för tilldelning av effektförstärkare i denna enhet för anslutning av en andra uppsättning med fronthögtalare.
  - Du kan välja mellan önskade kombinationer av fronthögtalare A och fronthögtalare B. (🔗 sid. 227)
- Byt fronthögtalare med "Fronthögt."-inställningen. (🔗 sid. 240)

### Dolby Atmos :

- Inställning för tilldelning av effektförstärkare i denna enhet för den högtalarkonfiguration som lämpar sig för Dolby Atmos-uppspelning. (🔗 sid. 229)

## Uppgradera (Auro-3D)

### Auro-3D:

- Inställning för tilldelning av effektförstärkare i den här enheten för den högtalarkonfiguration som lämpar sig för Auro-3D-uppspelning. (🔗 sid. 230)





## ■ Detaljerade inställningar när “Tilldelningsläge” är inställt på “11.1 kan”

Om “Tilldelningsläge” är valt till “11.1 kan” ska följande alternativ ställas in.

### □ Höjdhögtalare

Ange antalet höjdhögtalare som används i MAIN ZONE.

**2 Höjdhögtalare** (Standard): Använder ett par (två) höjdhögtalare.

**4 Höjdhögtalare**: Använder två par (fyra) höjdhögtalare.

**Dolby-högtalare**: Välj detta när Dolby Atmos Enabled-högtalarna är anslutna.

### Uppgradera (Auro-3D)

**5 Höjdhögtalare**: Använder fem högtalare \*

\* Om “5 Höjdhögtalare” är valt ska Främre höjd-högtalarna anslutas till Height 1-uttagen, Surround höjd-högtalarna till Height 2-uttagen och Surround topp-högtalaren till Subwoofer 2-uttaget.

## □ Höjdlayout

Ange typ av höjdhögtalare som används.

【När “Höjdhögtalare” är inställt på “2 Höjdhögtalare”】

Välj vilken höjddkanal som används.

AUDIO OUT-anlutningar	HEIGHT1
Välj föremål	
Främre höjd (Standard)	Främre höjd
Främre topp	Främre topp
Mittersta topp	Mittersta topp
Bakre topp	Bakre topp
Bakre höjd	Bakre höjd



【När "Höjdhögtalare" är inställt på "4 Höjdhögtalare"】

Välj de höjdkanaler som används för två par.

AUDIO OUT-anslutningar Välj föremål	HEIGHT1	HEIGHT2
Främre höjd & mittersta topp	Främre höjd	Mittersta topp
Främre höjd & bakre topp	Främre höjd	Bakre topp
Främre höjd & bakre höjd	Främre höjd	Bakre höjd
Främre topp & bakre topp (Standard)	Främre topp	Bakre topp
Främre topp & bakre höjd	Främre topp	Bakre höjd
Mittersta topp & bakre höjd	Mittersta topp	Bakre höjd

#### Uppgradera (Auro-3D)

AUDIO OUT-anslutningar Välj föremål	HEIGHT1	HEIGHT2
Främre höjd & surr. höjd	Främre höjd	Surround höjd

【När "Höjdhögtalare" är inställt på "Dolby-högtalare"】

Välj de höjdkanaler som används för två par.

AUDIO OUT-anslutningar Välj föremål	HEIGHT1	HEIGHT2
Front Dolby (Standard)	Front Dolby	Används ej.
Surround Dolby	Surround Dolby	Används ej.
Bakre Dolby	Bakre Dolby	Används ej.
Front Dolby & bakre topp	Front Dolby	Bakre topp
Front Dolby & bakre höjd	Front Dolby	Bakre höjd
Främre höjd & surr. Dolby	Främre höjd	Surround Dolby
Främre höjd & bakre Dolby	Främre höjd	Bakre Dolby
Främre topp & surr. Dolby	Främre topp	Surround Dolby
Främre topp & bakre Dolby	Främre topp	Bakre Dolby
Front Dolby & surr. Dolby	Front Dolby	Surround Dolby
Front Dolby & bakre Dolby	Front Dolby	Bakre Dolby



## Wide/Height2

Välj den kanal som spelas upp av FRONT WIDE/HEIGHT2-högtalaranslutningarna.

**Främre bredd (Standard):** Spelar upp den framsidokanal som spelas upp av FRONT WIDE/HEIGHT2-högtalaranslutningarna.

Spelar upp den kanal som tilldelats HEIGHT2 från FRONT WIDE/HEIGHT2-högtalaranslutningarna.

**Bakre topp\*:** Använd PRE OUT-anslutningarna för framsidokanalen.

\* Det markerade urvalet visar det kanalnamn som tilldelats HEIGHT2 i "Höjdlayout"-inställningen.



Med vissa inställningar är kanske inte "Wide/Height2" tillgängligt.

## Förförst.ut

Väljer den PRE OUT-anslutning som ansluter den externa strömförstärkare som används i MAIN ZONE.

[När "Höjdhögtalare" är inställt på "2 Höjdhögtalare"]

**Fram:** Förförstärkarutgångarna för vänster och höger fronthögtalare är anslutna till en extern förstärkare.

**Främre höjd\*:** Förförstärkarutgångarna för vänster och höger HEIGHT1 är anslutna till en extern förstärkare.

\* Det markerade urvalet visar det högtalarnamn som tilldelats HEIGHT1-högtalaranslutningen i "Höjdlayout"-inställningen.



[När "Höjdhögtalare" är inställd till "4 Höjdhögtalare" och "Wide/Height2" är inställd till "Främre bredd"]

<b>Bakre topp*:</b>	Förförstärkarutgångarna för vänster och höger HEIGHT2 är anslutna till en extern förstärkare.
<b>Främre topp &amp; bakre topp*:</b>	Förförstärkarutgångarna för vänster och höger HEIGHT1/HEIGHT2 är anslutna till en extern förstärkare.
<b>Front &amp; bakre topp*:</b>	Förförstärkarutgångarna för vänster och höger fronthögtalare/HEIGHT2-högtalare är anslutna till en extern förstärkare.

\* Det högtalarnamn som valdes via "Höjdlayout" visas.



När ett set med förförstärkarutgångar används kan maximalt 11.1-kanaligt ljud spelas upp när Dolby Atmos eller Dolby Surround spelas upp. Dessutom kan, när två set med förförstärkarutgångar används, maximalt 11.1-kanaligt ljud spelas upp när Audyssey DSX® eller Neo:X spelas upp utöver att Dolby Atmos eller Dolby Surround spelas upp.

[När "Höjdhögtalare" är inställd till "4 Höjdhögtalare" och "Wide/Height2" är inställd till annat än "Främre bredd"]

<b>Främre bredd:</b>	Förförstärkarutgångarna för vänster och höger frontsidohögtalare är anslutna till en extern förstärkare.
<b>Front &amp; främre bredd:</b>	Förförstärkarutgångarna för vänster och höger front-/frontsidohögtalare är anslutna till en extern förstärkare.

[När "Höjdhögtalare" är inställt på "Dolby-högtalare"]

Tillgängliga inställningar beror på "Höjdlayout"- och "Wide/Height2"-inställningarna.

<b>Fram:</b>	Förförstärkarutgångarna för vänster och höger fronthögtalare är anslutna till en extern förstärkare.
<b>Front Dolby*:</b>	Förförstärkarutgångarna för vänster och höger HEIGHT1 är anslutna till en extern förstärkare.
<b>Surround Dolby*:</b>	Förförstärkarutgångarna för vänster och höger HEIGHT2 är anslutna till en extern förstärkare.
<b>Front Dolby &amp; surr. Dolby*:</b>	Förförstärkarutgångarna för vänster och höger HEIGHT1/HEIGHT2 är anslutna till en extern förstärkare.
<b>Front &amp; surr. Dolby*:</b>	Förförstärkarutgångarna för vänster och höger fronthögtalare/HEIGHT2-högtalare är anslutna till en extern förstärkare.
<b>Främre bredd:</b>	Förförstärkarutgångarna för vänster och höger frontsidohögtalare är anslutna till en extern förstärkare.
<b>Front &amp; främre bredd:</b>	Förförstärkarutgångarna för vänster och höger front-/frontsidohögtalare är anslutna till en extern förstärkare.

\* Det högtalarnamn som valdes via "Höjdlayout" visas.



## ■ Detaljerade inställningar när “Tilldelningsläge” är inställt på “9.1 kan”

Om “Tilldelningsläge” är valt till “9.1 kan” ska följande alternativ ställas in.

### □ Höjdhögtalare

Ange antalet höjdhögtalare som används i MAIN ZONE.

<b>Inga:</b>	Använder inga höjdhögtalare.
<b>2 Höjdhögtalare (Standard):</b>	Använder ett par (två) höjdhögtalare.
<b>4 Höjdhögtalare:</b>	Använder två par (fyra) höjdhögtalare.
<b>Dolby-högtalare:</b>	Välj detta när Dolby Atmos Enabled-högtalarna är anslutna.

### □ Höjdlayout

Ange typ av höjdhögtalare som används.

Det här kan ställas in när “Höjdhögtalare” är inställt på “2 Höjdhögtalare”, “4 Höjdhögtalare” eller “Dolby-högtalare”.

[När “Höjdhögtalare” är inställt på “2 Höjdhögtalare”]

Välj vilken höjdkanal som används.

AUDIO OUT-anslutningar		HEIGHT1
<b>Välj föremål</b>		
<b>Främre höjd (Standard)</b>		Främre höjd
<b>Främre topp</b>		Främre topp
<b>Mittersta topp</b>		Mittersta topp
<b>Bakre topp</b>		Bakre topp
<b>Bakre höjd</b>		Bakre höjd

[När “Höjdhögtalare” är inställt på “4 Höjdhögtalare”]

Välj de höjdkanaler som används för två par högtalare.

AUDIO OUT-anslutningar		HEIGHT1	HEIGHT2
<b>Välj föremål</b>			
<b>Främre höjd &amp; mittersta topp</b>		Främre höjd	Mittersta topp
<b>Främre höjd &amp; bakre topp</b>		Främre höjd	Bakre topp
<b>Främre höjd &amp; bakre höjd</b>		Främre höjd	Bakre höjd
<b>Främre topp &amp; bakre topp (Standard)</b>		Främre topp	Bakre topp
<b>Främre topp &amp; bakre höjd</b>		Främre topp	Bakre höjd
<b>Mittersta topp &amp; bakre höjd</b>		Mittersta topp	Bakre höjd



[När "Höjdhögtalare" är inställt på "Dolby-högtalare"]

Välj de höjkanaler som används för två par.

AUDIO OUT-anslutningar Välj föremål	HEIGHT1	HEIGHT2
Front Dolby (Standard)	Front Dolby	Används ej.
Surround Dolby	Surround Dolby	Används ej.
Bakre Dolby	Bakre Dolby	Används ej.
Front Dolby & bakre topp	Front Dolby	Bakre topp
Front Dolby & bakre höjd	Front Dolby	Bakre höjd
Främre höjd & surr. Dolby	Främre höjd	Surround Dolby
Främre topp & surr. Dolby	Främre topp	Surround Dolby
Front Dolby & surr. Dolby	Front Dolby	Surround Dolby

## ■ Detaljerade inställningar när "Tilldelningsläge" är inställt på "7.1 kan + ZON 2"

Om "Tilldelningsläge" är valt till "7.1 kan + ZON 2" ska följande alternativ ställas in.

### □ Högtalare för ZON2

Välj de högtalaranslutningar som spelar upp ljud i ZONE2.

Kanalerna för högtalaranslutningarna för ZONE2 kan inte spelas upp i MAIN ZONE.

#### FRONT WIDE/ HEIGHT2 (Standard):

Spelar upp ljud i ZONE2 från FRONT WIDE/  
HEIGHT2-högtalaranslutningarna.

#### HEIGHT1:

Spelar upp ljud i ZONE2 från HEIGHT1-  
högtalaranslutningarna.

#### SURROUND BACK:

Spelar upp ljud i ZONE2 från SURROUND  
BACK-högtalaranslutningarna.



## □ Höjdlayout

Välj vilken höjdkanal som används.

Det här kan ställas in när "Högtalare för ZON2" är inställd på "FRONT WIDE/HEIGHT2" eller "SURROUND BACK".

AUDIO OUT-anslutningar	HEIGHT1
<b>Välj föremål</b>	
<b>Ingen</b>	Inga höjdkanaler används.
<b>Främre höjd</b> (Standard)	Främre höjd
<b>Främre topp</b>	Främre topp
<b>Mittersta topp</b>	Mittersta topp
<b>Bakre topp</b>	Bakre topp
<b>Bakre höjd</b>	Bakre höjd
<b>Front Dolby</b>	Front Dolby
<b>Surround Dolby</b>	Surround Dolby

## ■ Detaljerade inställningar när "Tilldelningsläge" är inställt på "7.1 kan + ZON 3"

Om "Tilldelningsläge" är valt till "7.1 kan + ZON 3" ska följande alternativ ställas in.

### □ Högtalare för ZON3

Välj de högtalaranslutningar som spelar upp ljud i ZONE3.

Kanalerna för högtalaranslutningarna för ZONE3 kan inte spelas upp i MAIN ZONE.

---

**FRONT WIDE/HEIGHT2**  
(Standard): Spelar upp ljud i ZONE3 från FRONT WIDE/HEIGHT2-högtalaranslutningarna.

---

**HEIGHT1:** Spelar upp ljud i ZONE3 från HEIGHT1-högtalaranslutningarna.

---

**SURROUND BACK:** Spelar upp ljud i ZONE3 från SURROUND BACK-högtalaranslutningarna.

---



## □ Höjdlayout

Välj vilken höjdkanal som används.

Det här kan ställas in när "Högtalare för ZON3" är inställd på "FRONT WIDE/HEIGHT2" eller "SURROUND BACK".

AUDIO OUT-anslutningar	HEIGHT1
<b>Välj föremål</b>	
<b>Ingen</b>	Inga höjdkanaler används.
<b>Främre höjd</b> (Standard)	Främre höjd
<b>Främre topp</b>	Främre topp
<b>Mittersta topp</b>	Mittersta topp
<b>Bakre topp</b>	Bakre topp
<b>Bakre höjd</b>	Bakre höjd
<b>Front Dolby</b>	Front Dolby
<b>Surround Dolby</b>	Surround Dolby

## ■ Detaljerade inställningar när "Tilldelningsläge" är inställt på "7.1 kan+ZON 2/3-MONO"

Om "Tilldelningsläge" är valt till "7.1 kan+ZON 2/3-MONO" ska följande alternativ ställas in.

### □ Högtalare för ZON2/3

Välj de högtalaranslutningar som spelar upp ljud i ZONE2 och ZONE3. Kanalerna för högtalaranslutningarna för ZONE2/ZONE3 kan inte spelas upp i MAIN ZONE.

<b>FRONT WIDE/HEIGHT2</b> (Standard):	Spelar upp ljud i ZONE2 från vänster kanal i FRONT WIDE/HEIGHT2-högtalarterminalerna och ljud i ZONE3 från höger kanal.
<b>HEIGHT1:</b>	Spelar upp ljud i ZONE2 från vänster kanal i HEIGHT1-högtalarterminalerna och ljud i ZONE3 från höger kanal.
<b>SURROUND BACK:</b>	Spelar upp ljud i ZONE2 från vänster kanal i SURROUND BACK-högtalarterminalerna och ljud i ZONE3 från höger kanal.





## □ Höjdlayout

Välj vilken höjdkanal som används.

Det här kan ställas in när "Högtalare för ZON2/3" är inställd på "FRONT WIDE/HEIGHT2" eller "SURROUND BACK".

AUDIO OUT-anslutningar	HEIGHT1
<b>Välj föremål</b>	
<b>Ingen</b>	Inga höjdkanaler används.
<b>Främre höjd (Standard)</b>	Främre höjd
<b>Främre topp</b>	Främre topp
<b>Mittersta topp</b>	Mittersta topp
<b>Bakre topp</b>	Bakre topp
<b>Bakre höjd</b>	Bakre höjd
<b>Front Dolby</b>	Front Dolby
<b>Surround Dolby</b>	Surround Dolby

## ■ Detaljerade inställningar när "Tilldelningsläge" är inställt på "7.1 kan (Bi-Amp)"

Om "Tilldelningsläge" är valt till "7.1 kan (Bi-Amp)" ska följande alternativ ställas in.

### □ Högtalare för bi-ampning

Välj de högtalaranslutningar som används anslutning till två förstärkare.

Kanalerna för högtalaranslutningarna för anslutning till två förstärkare kan inte spelas upp i MAIN ZONE.

---

**FRONT WIDE/HEIGHT2 (Standard):** Gör anslutningen till två förstärkare genom att använda FRONT-högtalaranslutningarna och FRONT WIDE/HEIGHT2-högtalaranslutningarna.

---

**HEIGHT1:** Gör anslutningen till två förstärkare genom att använda FRONT-högtalaranslutningarna och HEIGHT1-högtalaranslutningarna.

---

**SURROUND BACK:** Gör anslutningen till två förstärkare genom att använda FRONT-högtalaranslutningarna och SURROUND BACK-högtalaranslutningarna.

---



## □ Höjdlayout

Välj vilken höjdkanal som används.

Det här kan ställas in när "Högtalare för bi-ampning" är inställd på "FRONT WIDE/HEIGHT2" eller "SURROUND BACK".

AUDIO OUT-anslutningar	HEIGHT1
<b>Välj föremål</b>	
<b>Ingen</b>	Inga höjdkanaler används.
<b>Främre höjd (Standard)</b>	Främre höjd
<b>Främre topp</b>	Främre topp
<b>Mittersta topp</b>	Mittersta topp
<b>Bakre topp</b>	Bakre topp
<b>Bakre höjd</b>	Bakre höjd
<b>Front Dolby</b>	Front Dolby
<b>Surround Dolby</b>	Surround Dolby

## ■ Detaljerade inställningar när "Tilldelningsläge" är inställt på "9.1 kan/2 kan FRONT"

Om "Tilldelningsläge" är valt till "9.1 kan/2 kan FRONT" ska följande alternativ ställas in.

### □ Högtalare för 2-kan.

Välj de högtalaranslutningar som ansluter till enbart fronthögtalarna för 2-kanalig uppspelning.

---

**FRONT WIDE/ HEIGHT2 (Standard):** Anslut fronthögtalarna som enbart används för 2-kanalig uppspelning till "FRONT WIDE/HEIGHT2"-högtalaranslutningarna.

---

**HEIGHT1:** Anslut fronthögtalarna som enbart används för 2-kanalig uppspelning till HEIGHT1-högtalaranslutningarna.

---

**SURROUND BACK:** Anslut fronthögtalarna som enbart används för 2-kanalig uppspelning till SURROUND BACK-högtalaranslutningarna.

---



## □ Höjdlayout

Välj vilken höjdkanal som används.

Det här kan ställas in när "Högtalare för 2-kan." är inställd på "FRONT WIDE/HEIGHT2" eller "SURROUND BACK".

AUDIO OUT-anslutningar	HEIGHT1
<b>Välj föremål</b>	
<b>Ingen</b>	Inga höjdkanaler används.
<b>Främre höjd</b> (Standard)	Främre höjd
<b>Främre topp</b>	Främre topp
<b>Mittersta topp</b>	Mittersta topp
<b>Bakre topp</b>	Bakre topp
<b>Bakre höjd</b>	Bakre höjd
<b>Front Dolby</b>	Front Dolby
<b>Surround Dolby</b>	Surround Dolby

## ■ Detaljerade inställningar när "Tilldelningsläge" är inställt på "7.1 kan + Front B"

Om "Tilldelningsläge" är valt till "7.1 kan + Front B" ska följande alternativ ställas in.

### □ Högtalare för front B

Välj de högtalaranslutningar som används för fronthögtalarna på din andra enhet.

---

**FRONT WIDE/HEIGHT2**  
(Standard): Anslut den andra enhetens fronthögtalare till FRONT WIDE/HEIGHT2-högtalaranslutningarna.

---

**HEIGHT1:** Anslut den andra enhetens fronthögtalare till HEIGHT1-högtalaranslutningarna.

---

**SURROUND BACK:** Anslut den andra enhetens fronthögtalare till SURROUND BACK-högtalaranslutningarna.

---



## □ Höjdlayout

Välj vilken höjdkanal som används.

Det här kan ställas in när "Högtalare för front B" är inställd på "FRONT WIDE/HEIGHT2" eller "SURROUND BACK".

AUDIO OUT-anslutningar Välj föremål	HEIGHT1
Ingen	Inga höjdkanaler används.
Främre höjd (Standard)	Främre höjd
Främre topp	Främre topp
Mittersta topp	Mittersta topp
Bakre topp	Bakre topp
Bakre höjd	Bakre höjd
Front Dolby	Front Dolby
Surround Dolby	Surround Dolby



## ■ Detaljerade inställningar när “Tilldelningsläge” är inställt på “Dolby Atmos”

Om “Tilldelningsläge” är valt till “Dolby Atmos” ska följande alternativ ställas in.

### □ Layout

Välj högtalarkonfiguration för uppspelning av Dolby Atmos.

#### 7.1 + 4 höjd:

Den här configurationen lägger till övre front- och övre bakhögtalare till ett 7.1-kanaligt system som inkluderar surroundbakkanalen. Anslut de övre fronthögtalarna till HEIGHT1-högtalaranslutningen och anslut de övre bakre högtalarna till HEIGHT2 PRE OUT-anslutningarna genom en extern strömförstärkare.

#### 7.1 + 2 höjd (Standard):

Den här configurationen lägger till övre mitthögtalare till ett 7.1-kanaligt system inklusive surroundbakkanalen. Anslut de övre mitthögtalarna till HEIGHT1-högtalaranslutningarna.

#### 5.1 + 4 höjd:

Den här configurationen lägger till övre front- och övre bakhögtalare till ett vanligt 5.1-kanaligt system. Anslut de övre fronthögtalarna till HEIGHT1-högtalaranslutningen och de övre bakre högtalarna till FROONT WIDE/HEIGHT2-högtalaranslutningarna.

#### 5.1 + 2 höjd:

Den här configurationen lägger till övre mitthögtalare till ett vanligt 5.1-kanaligt system. Anslut de övre mitthögtalarna till HEIGHT1-högtalaranslutningarna.



Om du använder “Dolby Atmos Enabled-högtalare” är “Tilldelningsläge” inställt på “11.1 kan” (☞ sid. 217) eller “9.1 kan” (☞ sid. 221).



**Uppgradera (Auro-3D)****■ Detaljerad inställning när “Tilldelningsläge” är inställt på “Auro-3D”**

Om “Tilldelningsläge” är valt till “Auro-3D” ska följande alternativ ställas in.

**□ Layout**

Välj högtalarkonfiguration för uppspelning av Auro-3D

**Auro 9.1-kan.**

(Standard):

Den här configurationen lägger till övre höjd- och övre surroundhögtalare till ett vanligt 5.1-kanaligt system.

Anslut de främre höjdhögtalarna till HEIGHT1-högtalaranslutningen och surroundhöjdhögtalarna till FRONT WIDE/HEIGHT2-högtalaranslutningarna.

**Auro 10.1-kan.:**

Denna configuration lägger till främre höjd-, surroundhöjd- och övre surroundhögtalare till den vanliga 5.1-kanaliga configurationen.

Anslut de främre höjdhögtalarna till HEIGHT1-högtalaranslutningen och surroundhöjdhögtalarna till FRONT WIDE/HEIGHT2-högtalaranslutningarna.

Anslut den övre surroundhögtalaren till SUBWOOFER 2 PRE OUT-anslutningen via en extern strömförstärkare.

Med denna inställning är den andra subwoofern otillgänglig.

**■ Visa terminalkonfig.**

Detta visar hur du ansluter högtalaranslutningarna och PRE OUT-anslutningarna till din “Först.tilldelning”-inställning på menyskärmen.



## Högtalarkonfig.

Välj om högtalarna är anslutna, uppspelningskapacitet för låga frekvenser och högtalarstorlek.

### Fram

Ställ in storleken på de främre högtalarna.

**Stora**  
(Standard): Använd en stor högtalare som kan spela upp mycket låga basfrekvenser på rätt sätt.

**Små:** Använd en liten högtalare som inte har tillräcklig kapacitet för att spela upp mycket låga basfrekvenser.



- När "Subwoofer" ställs på "Nej", ställs "Fram" automatiskt in på "Stora".
- När "Fram" är inställt på "Små" kan du inte använda andra högtalare än "Fram" för "Stora".

### Center

Ställ in när en centerhögtalare används och storleken på den.

**Stora:** Använd en stor högtalare som kan spela upp mycket låga basfrekvenser på rätt sätt.

**Små**  
(Standard): Använd en liten högtalare som inte har tillräcklig kapacitet för att spela upp mycket låga basfrekvenser.

**Ingen:** Välj när ingen mitthögtalare är ansluten.

### Subwoofer

Ställ in när en subwoofer används.

**2 högt.:** Använd två subwoofers.

**1 högt.**  
(Standard): Använd endast en subwoofer.

**Ingen:** Välj när ingen subwoofer är ansluten.



När "Subwoofer" ställs på "Ingen" och du väljer "Fram" till "Små" ställs "Subwoofer" automatiskt in på "1 högt.".

### Surround

Ställ in när surroundhögtalare används och storleken på dem.

**Stora:** Använd en stor högtalare som kan spela upp mycket låga basfrekvenser på rätt sätt.

**Små**  
(Standard): Använd en liten högtalare som inte har tillräcklig kapacitet för att spela upp mycket låga basfrekvenser.

**Ingen:** Välj när ingen surroundhögtalare är ansluten.



När "Surround" är vald till "Ingen", "Surr. bak", "Främre bredd", "Surround Dolby" och "Bakre Dolby" är automatiskt inställd på "Ingen".



## ■ Surr. bak

Ställ in när bakre surroundhögtalare används samt storleken och antalet surroundhögtalare.

<b>Stora:</b>	Använd en stor högtalare som kan spela upp mycket låga basfrekvenser på rätt sätt.
<b>Små (Standard):</b>	Använd en liten högtalare som inte har tillräcklig kapacitet för att spela upp mycket låga basfrekvenser.
<b>Ingen:</b>	Välj när ingen bakre surroundhögtalare är ansluten.
<b>2 högt. (Standard):</b>	Två bakre surroundhögtalare används.
<b>1 högt.:</b>	Använd bara en bakre surroundhögtalare. Anslut L-uttaget till SURROUND BACK när den här inställningen är vald.



Om "Surr. bak" är "Ingen" eller "1 högt.", är "Bakre Dolby" automatiskt "Ingen".

## ■ Främre bredd

Ställ in förekomst av och storlek på fronsidohögtalarna.

<b>Stora:</b>	Använd en stor högtalare som kan spela upp mycket låga basfrekvenser på rätt sätt.
<b>Små (Standard):</b>	Använd en liten högtalare som inte har tillräcklig kapacitet för att spela upp mycket låga basfrekvenser.
<b>Ingen:</b>	Väljs när ingen fronsidohögtalare är ansluten.

## ■ Främre höjd

Ställ in förekomst av och storlek på fronthöjdhögtalarna.

<b>Stora:</b>	Använd en stor högtalare som kan spela upp mycket låga basfrekvenser på rätt sätt.
<b>Små (Standard):</b>	Använd en liten högtalare som inte har tillräcklig kapacitet för att spela upp mycket låga basfrekvenser.
<b>Ingen:</b>	Välj när ingen fronthöjdhögtalare är ansluten.





## ■ Främre topp

Ställ in förekomst av och storlek på övre fronthögtalarna.

<b>Stora:</b>	Använd en stor högtalare som kan spela upp mycket låga basfrekvenser på rätt sätt.
<b>Små (Standard):</b>	Använd en liten högtalare som inte har tillräcklig kapacitet för att spela upp mycket låga basfrekvenser.
<b>Ingen:</b>	Väljs när ingen övre fronthögtalare är ansluten.

## ■ Mittersta topp

Ställ in förekomst av och storlek på övre mitthögtalarna.

<b>Stora:</b>	Använd en stor högtalare som kan spela upp mycket låga basfrekvenser på rätt sätt.
<b>Små (Standard):</b>	Använd en liten högtalare som inte har tillräcklig kapacitet för att spela upp mycket låga basfrekvenser.
<b>Ingen:</b>	Väljs när ingen övre mitthögtalare är ansluten.

## ■ Bakre topp

Ställ in förekomst av och storlek på övre bakhögtalarna.

<b>Stora:</b>	Använd en stor högtalare som kan spela upp mycket låga basfrekvenser på rätt sätt.
<b>Små (Standard):</b>	Använd en liten högtalare som inte har tillräcklig kapacitet för att spela upp mycket låga basfrekvenser.
<b>Ingen:</b>	Väljs när ingen övre bakhögtalare är ansluten.

## ■ Bakre höjd

Ställ in förekomst av och storlek på bakre höjdhögtalarna.

<b>Stora:</b>	Använd en stor högtalare som kan spela upp mycket låga basfrekvenser på rätt sätt.
<b>Små (Standard):</b>	Använd en liten högtalare som inte har tillräcklig kapacitet för att spela upp mycket låga basfrekvenser.
<b>Ingen:</b>	Välj när ingen bakre höjdhögtalare är ansluten.



## ■ Front Dolby

Ställ in förekomst av och storlek på front-Dolby-högtalarna.

<b>Stora:</b>	Använd en stor högtalare som kan spela upp mycket låga basfrekvenser på rätt sätt.
<b>Små (Standard):</b>	Använd en liten högtalare som inte har tillräcklig kapacitet för att spela upp mycket låga basfrekvenser.
<b>Ingen:</b>	Väljs när ingen front-Dolby-högtalare är ansluten.

## ■ Surround Dolby

Ställ in förekomst av och storlek på surround-Dolby-högtalarna.

<b>Stora:</b>	Använd en stor högtalare som kan spela upp mycket låga basfrekvenser på rätt sätt.
<b>Små (Standard):</b>	Använd en liten högtalare som inte har tillräcklig kapacitet för att spela upp mycket låga basfrekvenser.
<b>Ingen:</b>	Väljs när ingen surround-Dolby-högtalare är ansluten.

## ■ Bakre Dolby

Ställ in förekomst av och storlek på bak-Dolby-högtalarna.

<b>Stora:</b>	Använd en stor högtalare som kan spela upp mycket låga basfrekvenser på rätt sätt.
<b>Små (Standard):</b>	Använd en liten högtalare som inte har tillräcklig kapacitet för att spela upp mycket låga basfrekvenser.
<b>Ingen:</b>	Väljs när ingen bak-Dolby-högtalare är ansluten.



När högtalare som du tilldelat Height1 under "Först.tilldelning" är angivna till "Ingen", är "Ingen" automatiskt inställt för Height2.



## Uppgradera (Auro-3D)

## ■ Surround höjd

Ställ in förekomst av och storlek på surroundhöjdhögtalarna.

<b>Stora:</b>	Använd en stor högtalare som kan spela upp mycket låga basfrekvenser på rätt sätt.
<b>Små (Standard):</b>	Använd en liten högtalare som inte har tillräcklig kapacitet för att spela upp mycket låga basfrekvenser.
<b>Ingen:</b>	Välj när ingen surroundhöjdhögtalare är ansluten.



- När "Främre höjd" ställs på "Ingen", ställs "Surround höjd" automatiskt in på "Ingen".
- När "Surround höjd" ställs på "Ingen", ställs "Surround topp" automatiskt in på "Ingen".

## Uppgradera (Auro-3D)

## ■ Surround topp

Ställ in förekomst av och storlek på övre surroundhögtalarna.

<b>Stora:</b>	Använd en stor högtalare som kan spela upp mycket låga basfrekvenser på rätt sätt.
<b>Små (Standard):</b>	Använd en liten högtalare som inte har tillräcklig kapacitet för att spela upp mycket låga basfrekvenser.
<b>Ingen:</b>	Väljs när den övre surroundhögtalaren inte är ansluten.



## Avstånd

Ställ in avståndet från lyssningsplatsen till respektive högtalare. Innan du utför några andra inställningar, ska du mäta avståndet från lyssningsplatsen till de olika högtalarna.

### ■ Enhet

Ställ in enheten för avstånd.

Meter (Standard)

Fot

### ■ Steg

Ställ in avståndets minsta variation.

0.1 m (Standard) / 0.01 m

1 ft / 0.1 ft

### ■ Ange st.värd

Inställningarna för "Avstånd" återställs till standardinställningarna.

### ■ Ställ in avståndet.

0.00 m – 18.00 m / 0.0 ft – 60.0 ft



- Högtalarna som kan väljas varierar beroende på "Först.tilldelning" och "Högtalarkonfig.". (☞ sid. 214, 231)
- Grundinställningar:  
Front V / Front H / F. höjd V / F. höjd H / F. bredd V / F. bredd H / Center / Subwoofer 1 / Subwoofer 2: 3,60 m (12,0 ft)  
Andra högtalare än ovan: 3,00 m (10,0 ft)
- Ställ in skillnaden i avståndet mellan högtalarna till mindre än 6.00 m (20.0 ft).



## Nivåer

Ställ in volymen på testtonen så att den låter lika högt vid avlyssningspositionen från de olika högtalarna.

### ■ Starta testton

Ett testljud skickas ut från den valda högtalaren.

Justera volymen till den valda högtalaren när du lyssnar på testljudet.

---

**-12.0 dB – +12.0 dB** (Standard: 0.0 dB)

---



- Den valda "Nivåer" används i alla ljudlägen.
- Om du vill justera ljudnivån för varje ingångskälla ska du göra inställningarna i "Justera kanalnivå". (☰ sid. 130)
- När hörlurarna är anslutna till enhetens PHONES-anslutning går det inte att ställa in "Nivåer".

### ■ Ange st.värd

Inställningarna för "Nivåer" återställs till standardinställningarna.



## Delningsfilter

Ange i enlighet med basens nedre frekvensgräns för de olika högtalarna. Se högtalarmanualen för information om högtalar-delningsfrekvens.

### ■ Högtalarval

Väljer hur du ställer in delningsfrekvensen.

<b>Alla</b> (Standard):	Ställ in delningsfrekvensen för alla högtalare.
<b>Enskilda:</b>	Väljer delningspunkt separat för varje högtalare.

### ■ Välj högtalare för inställning av crossover-frekvens

40 Hz / 60 Hz / 80 Hz / 90 Hz / 100 Hz / 110 Hz / 120 Hz / 150 Hz / 200 Hz / 250 Hz (Standard : 80 Hz)



- "Delningsfilter" kan ställas in när inställningen "Subwooferläge" är "LFE+Main" eller när du har en högtalare som är inställd på "Små". (☞ sid. 239)
- Delningsfrekvensen är som standard "80 Hz" vilket fungerar bäst med de allra flesta högtalare. Det är dock lämpligt att ange en högre delningsfrekvens när mindre högtalare används. Ange t.ex. "250 Hz" när frekvensintervallet för högtalaren är 250 Hz – 20 kHz.
- Ljud under delningsfrekvensen kapas från ut ljudet från de högtalare som valts i "Små". Basfrekvenserna som kapats spelas upp av subwoofern eller fronthögtalarna.
- Högtalarna som kan ställas in när "Enskilda" har valts varierar enligt "Subwooferläge"-inställningen. (☞ sid. 239)
  - När "LFE" har valts, kan högtalare som är inställda på "Små" vid "Högtalarkonfig." ställas in. Om högtalarna är inställda på (☞ sid. 231) "Stora" visas "Hela band" och inställningen kan inte utföras.
  - När du väljer "LFE+Main" kan du ställa in högtalarna oavsett "Högtalarkonfig."-inställningen. (☞ sid. 231)



## Bas

Inställningar för subwoofer och LFE-signalfrekvensuppspelning.

### ■ Subwooferläge

Välj basområde för subwooferhögtalaren.

<b>LFE</b> (Standard):	Bassignalen för den kanal som är inställd på högtalarstorlek "Små" läggs till LFE-signalen som skickas från subwoofern.
<b>LFE+Main:</b>	Bassignalen för alla kanaler läggs till LFE-signalen som skickas från subwoofern.



- "Subwooferläge" kan väljas när "Högtalarkonfig." - "Subwoofer" i menyn är inställt på något annat än "Ingen". (🔍 sid. 231)
- Spela musik- eller filmkällor och välj det läge som ger starkast bas.
- Om "Högtalarkonfig." - "Fram" och "Center" är valt till "Stora" och "Subwooferläge" är valt till "LFE" är det inte säkert att ljud matas ut från subwoofern beroende på ingångssignalen eller det valda ljudläget. Välj "LFE+Main" om du vill att bassignalerna alltid ska återges via subwooferhögtalaren. (🔍 sid. 231)

### ■ LPF för LFE

Ställ in uppspelningsomfånget för LFE-signalen. Ställ in detta när du vill ändra subwoofers uppspelningsfrekvens (lågpassfilterpunkt).

**80 Hz / 90 Hz / 100 Hz / 110 Hz / 120 Hz / 150 Hz / 200 Hz / 250 Hz** (Standard: 120 Hz)



## Fronthögt.

Ställ in den fronthögtalare A/B som ska användas för respektive ljudläge.

<b>A</b> (Standard):	Främre högtalare A används.
<b>B:</b>	Främre högtalare B används.
<b>A+B:</b>	Båda främre högtalarna A och B används.



Detta kan ställas in när "Tilldelningsläge" är inställt på "7.1 kan + Front B".  
( sid. 214)

## 2-kanalsuppspelning

Välj metod för att ställa in högtalarna som används i de 2-kanaliga uppspelningslägena direct och stereo.

### ■ Inställning

Välj metod för att ställa in högtalarna som används i de 2-kanaliga uppspelningslägena direct och stereo.

<b>Auto</b> (Standard):	Inställningarna i "Högtalare" tillämpas. (  sid. 203)
<b>Manuell:</b>	Ställ in högtalarna på uppspelning med 2 kanaler. Gör följande inställningar:





## ■ Fram

Ställ in storleken på fronthögtalarna för uppspelning av 2 kanaler.

**Stora**  
(Standard): Använd en stor högtalare som kan spela upp mycket låga basfrekvenser på rätt sätt.

**Små:** Använd en liten högtalare som inte har tillräcklig kapacitet för att spela upp mycket låga basfrekvenser.



När "Högtalarkonfig."-"Subwoofer" är inställt på "Ingen", ställs "Stor" automatiskt in. (📖 sid. 231)

## ■ Subwoofer

Ställ in när en subwoofer används.

**Ja** (Standard): Använd en subwoofer.

**Nej:** Välj när ingen subwoofer är ansluten.



När "Högtalarkonfig."-"Subwoofer" är inställt på "Ingen", ställs Nej automatiskt in. (📖 sid. 231) Om "Fram"-inställningen är "Små", blir inställningen automatiskt "Ja".

## ■ SW-läge

Välj basområde för subwooferhögtalaren.

**LFE**  
(Standard): När "2-kanalsuppspelning"-"Fram" är valt till "Stora" kan enbart LFE-signaler spelas upp från subwoofern. Även när "2-kanalsuppspelning"-"Fram" är inställd på "Små" läggs också frontkanalens bassignal till LFE-signalen och spelas upp av subwoofern.

**LFE+Main:** Frontkanalens bassignal läggs till till LFE-signalen som skickas från subwoofern.



Detta kan ställas in när "2-kanalsuppspelning"-"Subwoofer" är inställt på "Ja".



## ■ Deln.filter

Ange den högsta frekvensen för basutsignalen från respektive kanal till subwoofern.

**40 Hz / 60 Hz / 80 Hz / 90 Hz / 100 Hz / 110 Hz / 120 Hz / 150 Hz / 200 Hz / 250 Hz** (Standard : 80 Hz)



- Detta kan ställas in när "2-kanalsuppspelning"- "Subwoofer" är inställt på "Ja".
- När "2-kanalsuppspelning"- "Fram" är valt till "Stora" och "SW-läge" är valt till LFE visas "Hela band" och kan inte ställas in.

## ■ Avstånd FV/Avstånd FH

Ställ in avståndet från den huvudsakliga avlyssningspositionen till högtalaren.

**0.00 m – 18.00 m** (Standard : 3.60 m) /  
**0.0 ft – 60.0 ft** (Standard : 12.0 ft)



Ställ in skillnaden i avståndet mellan högtalarna till mindre än 6,00 m (20,0 ft).

## ■ Kanalnivå FV/Kanalnivå FH

Justera nivån på varje kanal.

**-12.0dB – +12.0dB** (Standard : 0.0dB)



# Nätverk

Om du vill använda den här enheten i ett hemmanätverk (LAN) måste du ange nätverksinställningar.

Om du konfigurerar ditt nätverk (LAN) med DHCP ska du ange "DHCP" till "På". (använd standardinställningen.) Sedan kan enheten användas i hemmanätverket (LAN).

När du anger en IP-adress till de olika enheterna manuellt behöver du ange en IP-adress till den här enheten i inställningen "IP-adress" och ange information om ditt nätverk (LAN) t.ex. gateway-adress och nätmask osv.

## Information

Visa nätverksinformation.

Eget namn / Anslutning / SSID / DHCP / IP-adress / Mac-adress



Mac-adress behövs för att skapa ett vTuner-konto.

## Anslutning

Välj om hemmanätverket ska anslutas till ett trådlöst LAN eller ett trådanslutet LAN.

När du ansluter till nätverket via trådanslutet LAN väljer du "Kabelanslut. (Ethernet)" när du har anslutit en LAN-kabel.

När du ansluter till nätverket via trådlöst LAN ska du välja "Trådlöst (Wi-Fi)" och konfigurera "Wi-Fi inställningar".

## ■ Anslut med

Välj metod för att ansluta till hemmanätverket (LAN).

<b>Kabelanslut. (Ethernet):</b>	Använd en LAN-kabel för att ansluta till ett nätverk.
---------------------------------	---

<b>Trådlöst (Wi-Fi):</b>	Använd funktionen för trådlöst LAN (Wi-Fi) för att ansluta till ett nätverk.
--------------------------	--



Det går att inaktivera Wi-Fi-funktionen för den här enheten genom att konfigurera följande inställningar.

1. Håll huvudenhetens ◀ och ▶ nedtryckta samtidigt i minst 3 sekunder.  
" \*Video Format <NTSC>" visas på skärmen.
2. Använd huvudenhetens ▼ för att visa " \*Wired LAN <Unlock>".
3. Använd huvudenhetens ◀ eller ▶ för att välja "<Lock>".
4. Tryck på ENTER på huvudenheten för att slutföra inställningen.



## Wi-Fi inställningar

Anslut till en router för trådlöst LAN (Wi-Fi).

Routern kan anslutas på följande sätt. Använd den anslutningsmetod som passar din hemmamiljö.

### ■ Sök nätverk

Välj det nätverk du vill ansluta till från listan med möjliga nätverk som visas på TV-skärmen.

1. Välj det nätverk du vill ansluta till från listan med trådlösa nätverk.  
Välj "Sök igen" om nätverket inte kan hittas.
2. Ange ditt lösenord och välj "OK".

### ■ Använd iOS-enhet

Använd din iOS-enhet (iPhone/iPod/iPad) för att ansluta till nätverket. Genom att ansluta din iOS-enhet till den här enheten kan den automatiskt anslutas till samma nätverk som enheten.

Du kan ansluta den här enheten till din iOS-enhet på två sätt, antingen med en USB-kabel eller Wi-Fi.

### □ Om du ansluter via Wi-Fi

1. Välj "Trådlös anslutning" på TV-skärmen.
2. Kontrollera att din iOS-enhet är ansluten till routern för ditt trådlösa LAN (Wi-Fi) och välj "Denon AVR-X5200W" från "STÄLL IN NY AIRPLAY-HÖGTALARE..." längst ner på Wi-Fi-konfigurationsskärmen på din iOS-enhet.
3. Peka på "Nästa" på skärmen på din iOS-enhet.



iOS-enhetens inbyggda programvara måste stödja iOS7 eller senare.

### □ Om du använder en USB-kabel

1. Välj "USB-kabel" på TV-skärmen.
2. Kontrollera att din iOS-enhet är ansluten till ditt trådlösa LAN (Wi-Fi) och koppla in den i USB-porten på frampanelen med en USB-kabel.
3. Välj "Anslut" på TV-skärmen.
4. Peka på "Tillåt" när anslutningsmeddelandet visas på skärmen på din iOS-enhet.



iOS-enhetens inbyggda programvara måste stödja iOS5 eller senare.



## ■ WPS-router

Använd en WPS-kompatibel router för att ansluta.

Du kan ansluta på två olika sätt, antingen genom att trycka på en knapp eller använda en PIN-kod. Använd den anslutningsmetod som passar din router.

### ❑ Ansluta genom att trycka på en knapp

1. Välj "Tryck på knapp" på TV-skärmen.
2. Byt till WPS-läget genom att trycka på WPS-knappen på den router du vill ansluta till.
  - Tiden som gäller efter knapptryckningen varierar beroende på router.
3. Välj "Anslut" på TV-skärmen inom 2 minuter.

### ❑ Ansluta genom att använda en PIN-kod

1. Välj "PIN" på TV-skärmen.
2. Registrera enhetens PIN-kod hos routern.

## ■ Manuell

Ange namnet (SSID) och lösenordet för det nätverk som du vill ansluta till.

1. Gör följande inställningar.

<b>SSID:</b>	Ange namnet på det trådlösa nätverket (SSID).
<b>Säkerhet:</b>	Välj krypteringsmetod efter krypteringsinställningen för den åtkomstpunkt du använder.
<b>Lösenord:</b>	Ange lösenordet.
	Välj Standardnyckel.
<b>Standardnyckel:</b>	Om du ansluter till ett "WEP"-krypterat nätverk visas "Standardnyckel"-menyn.

2. Välj "Anslut" när inställningarna är klara.



Inställningarna för trådlöst LAN (Wi-Fi) på den här enheten kan även konfigureras via en PC eller surfplatta som stöder anslutning via trådlöst LAN.

Om du använder en enhet med inbyggd programvara av version iOS7 eller senare, "Om du ansluter via Wi-Fi" (sid. 244) i "Använd iOS-enhet".

1. Tryck på knapparna DIMMER och STATUS på huvudenheten och håll dem intryckta i minst 3 sekunder när strömmen är på.
2. Anslut till samma trådlösa LAN som datorn eller surfplattan använder "Denon AVR-X5200W" när meddelandet "Anslut din Wi-Fi-enhet till Wi-Fi-nätverke "Denon AVR-X5200W" visas på skärmen.
3. Starta webbläsaren och ange "192.168.1.16" som URL.
4. Använd webbläsaren för att ange inställningarna, välj "Anslut" och avsluta sedan inställningarna.



## Inställningar

Konfigurera proxyinställningarna och IP-adressen.

- Om du använder en bredbandsrouter (DHCP-funktion), konfigureras den information som krävs för nätverksanslutning automatiskt eftersom DHCP-funktionen är inställd på "På" som standardinställning på den här enheten.
- Ställ enbart in IP-adress, Nätmask, Standard-gateway och DNS-serverinformation om du anger en fast IP-adress eller om du ansluter till ett nätverk utan DHCP-funktion.
- Konfigurera proxyinställningarna om du använder en proxyserver för att ansluta till Internet.

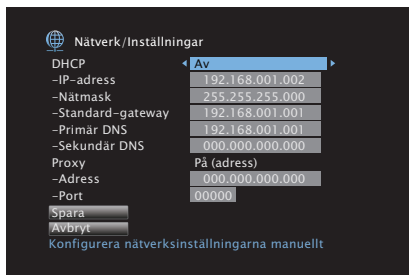

### ■ DHCP

Anger hur anslutningen till nätverket ska göras.

**På** (Standard): Ange nätverksinställningar automatiskt från routern.

**Av:** Ange nätverksinställningar manuellt.

### ■ IP-adress

Ställ IP-adressen inom de gränser som anges nedan.

- Network Audio-funktionen kan inte användas om andra IP-adresser ställts in.

CLASS A: 10.0.0.1 - 10.255.255.254

CLASS B: 172.16.0.1 - 172.31.255.254

CLASS C: 192.168.0.1 - 192.168.255.254

### ■ Nätmask

Om du ansluter ett xDSL-modem eller en anslutningsadapter direkt till den här enheten ska du mata in nätmasken som anges i den dokumentation som tillhandahålls av din leverantör. Vanligtvis matar du in 255.255.255.0.

### ■ Standard-gateway

Om du är ansluten till en nätport (router) ska du mata in dess IP-adress.

### ■ Primär DNS, Sekundär DNS

Om endast en DNS-adress förekommer i dokumentationen som tillhandahålls av din leverantör ska du ange denna vid "Primär DNS". Om två eller fler DNS tillhandahålls av din leverantör ska du ange både "Primär DNS" och "Sekundär DNS".



## Proxy

Gör denna inställning när du ansluter till Internet via en proxyserver. Inställningar för proxy ska endast göras när du är ansluten till Internet via en proxyserver som finns i ditt interna nätverk eller som tillhandahålls av din Internet-operatör osv.

<b>På (adress):</b>	Välj detta vid inmatning av adress.
<b>På (namn):</b>	Välj detta vid inmatning av domännamn.
<b>Av (Standard):</b>	Inaktiverar proxyservern.

## Port

Ange portnumret.



- Om du inte kan ansluta till Internet, kontrollera anslutningen och inställningarna. (☞ sid. 76)
- Om du inte känner till något om Internetanslutningar, kontakta din ISP (Internetleverantör) eller den affär där du köpte din dator.

## IP-styrning

Tillåter nätverkskommunikation i standby-läge.

<b>Av i standbyläge (Standard):</b>	Stäng av nätverksfunktionen i standby-läge.
<b>Alltid på:</b>	Nätverket är på i standbyläge. Huvudenheten kan användas med nätverkskompatibel kontroll.



Om du använder en webbkontrollfunktion eller Denon Remote App, ska "IP-styrning"-inställningen väljas till "Alltid på".

### OBSERVERA

När "IP-styrning" är inställd på "Alltid på", drar det mer standby-ström.



## Eget namn

Eget namn är namnet som visas för apparaten i nätverket. Du kan ändra Eget namn efter eget önskemål.

### ■ Eget namn

Välj eget namn i listan.

När du väljer "Övriga" kan du ändra eget namn efter eget önskemål.

**Home Theater / Living Room / Family Room / Guest Room / Kitchen / Dining Room / Master Bedroom / Bedroom / Den / Office / Övriga**



- Upp till 63 tecken kan anges.  
Information om hur du matar in tecken finns på "Använda tangentbordsskärmen" (☞ sid. 171).
- Standardinställningen för Eget namn vid första användningstillfället är "Denon AVR-X5200W".

### ■ Ange st.värd

Återställer ett namn som du angett till standardinställningen.

## Diagnostik

Används för att kontrollera nätverksanslutningen.

### ■ Fysisk anslutning

Kontrollerar den fysiska nätverksportens anslutning.

**OK**

**Fel:** Nätverkskabeln är inte ansluten. Kontrollera anslutningen.



När du är ansluten till ett trådlöst LAN visas "Anslutning Trådlöst (Wi-Fi)".

### ■ Åtkomst till router

Kontrollerar anslutningen från den här enheten till routern.

**OK**

**Fel:** Kunde inte kommunicera med routern. Kontrollera routerns inställningar.

### ■ Internetåtkomst

Kontrollerar om enheten har tillgång till internet (WAN).

**OK**

**Fel:** Kunde inte ansluta till internet. Kontrollera internetanslutningens miljö eller routerns inställningar.





## Underhållsläge

Används vid underhåll som görs av en Denon-servicetekniker eller annan installatör. I vanliga fall är det här läget inte lämpligt att användas av slutanvändaren, utan endast av kvalificerade tekniker eller särskilda installatörer.

### OBSERVERA

Använd endast denna funktion om du har fått instruktioner om det från Denons tekniska personal.



# Allmänt

Diverse andra inställningar.

## Språk

Ställ in vilket språk som ska användas för menyn på TV-skärmen.

**English / Deutsch / Français / Italiano / Español / Nederlands / Svenska / Русский / Polski**  
(Standard : English)



“Språk” kan också ställas in på följande sätt. Menyskärmen visas emellertid inte. Betrakta skärmen när du gör inställningarna.

- Håll huvudenhetens ◀ och ▶ nedtryckta samtidigt i minst 3 sekunder.  
“\*Video Format <PAL>” visas på skärmen.
- Tryck på huvudenhetens ▾.  
“\*GUI Language <ENGLISH>” visas på skärmen.
- Använd ◀ eller ▶ på huvudenheten och ställ in språket.
- Tryck på ENTER på huvudenheten för att slutföra inställningen.

## MILJÖ

Konfigurera inställningarna för ECO Mode och automatiskt standby-läge.

### ■ Miljöläge

Detta kan minska strömförbrukningen när strömmen är på.

<b>På:</b>	Minska strömförbrukningen.
<b>Automatisk:</b>	Strömförbrukningen sänks automatiskt för att matcha volymen.
<b>Av (Standard):</b>	Minska inte strömförbrukningen.



- Om du vill spela musik på hög volym rekommenderar vi att du ställer “Miljöläge” på “Av”.
- Eco Mode kan även styras med ECO på fjärrkontrollen.



## ■ Standard vid start

Välj läget till ECO när strömmen är på.

<b>Senaste (Standard):</b>	ECO Mode ställs in till den föregående inställningen innan strömmen stängdes av.
<b>På:</b>	När strömmen är på väljs läget alltid till ECO Mode i "På".
<b>Automatisk:</b>	När strömmen är på väljs läget alltid till ECO Mode i "Automatisk".
<b>Av:</b>	När strömmen är på väljs läget alltid till ECO Mode i "Av".

## ■ Skärmvisning

Visa den här enhetens strömförbrukning med en mätare på TV-skärmen.

<b>Alltid på:</b>	Visa alltid mätaren på TV-skärmen.
<b>Automatisk (Standard):</b>	Visa mätaren när du ändrar läge eller volym.
<b>Av:</b>	Visa inte mätaren.

## ■ Automatisk standby

Välj att enheten automatiskt växlar till standby.

### MAIN ZONE

Ställer in tiden för att växla till automatisk standby när inga ljud- eller videosignaler sänds till den här enheten.

Innan enheten går in i standby-läget visas "Automatisk standby" på enhetens skärm och på menyskärmen.

<b>60 min:</b>	Enheden aktiverar standby efter 60 minuter.
<b>30 min:</b>	Enheden aktiverar standby efter 30 minuter.
<b>15 min (Standard):</b>	Enheden aktiverar standby efter 15 minuter.
<b>Av:</b>	Enheden aktiverar inte standby automatiskt.

### ZONE2 / ZONE3

Om inget händer under den tid som ställs in här stängs strömmen automatiskt av även om det finns en ljud- eller bildsignal.

<b>8 timmar:</b>	Byter standby-läget i ZONE2/ZONE3 efter 8 timmar.
<b>4 timmar:</b>	Byter standby-läget i ZONE2/ZONE3 efter 4 timmar.
<b>2 timmar:</b>	Byter standby-läget i ZONE2/ZONE3 efter 2 timmar.
<b>Av (Standard):</b>	Sätter inte ZONE2/ZONE3 i standby-läget automatiskt.



## ZON 2-inställningar / ZON 3- inställningar

Änger inställningar för ljuduppspelning i ZONE2 och ZONE3.



Värdena som angetts för "Max volym" och "Volym vid start" visas enligt inställningarna som angetts för volymen "Skala". (☞ sid. 179)

### ■ Bas

Justera basen.

**-10 dB – +10 dB** (Standard : 0 dB)

### ■ Diskant

Justera diskanten.

**-10 dB – +10 dB** (Standard : 0 dB)

### ■ Högpasfilter

Utför inställningar för att filtrera låg bas och reducera basdistorsion.

**På:** Basen dämpas.

**Av**  
(Standard): Basen dämpas inte.

### ■ Vänster kanalnivå

Justera utnivån i vänster kanal.

**-12 dB – +12 dB** (Standard : 0 dB)

### ■ Höger kanalnivå

Justera utnivån i höger kanal.

**-12 dB – +12 dB** (Standard : 0 dB)

### ■ Kanal

Välj om uppspelning ska vara i stereo eller mono.

**Stereo**  
(Standard): Stereouppspelning.

**Mono:** Monouppspelning.

### ■ HDMI Audio (endast ZONE2)

Väljer ljudsignalformat för uppspelning av en HDMI-källa i ZONE2.

**Through** HDMI-ljudsignalen skickas genom den här enheten till  
(Standard): enheten i ZONE2.

**PCM:** HDMI-ljudsignalingången till enheten konverteras till en  
PCM-signal som kan spelas upp genom ZONE2 PRE  
OUT-uttagen eller högtalaruttagen.



## ■ Volymnivå

Ställ in nivån på volymen.

**Reglerbar**  
(Standard):

Volymen kan ställas in.

**1 – 98**

Volymen är fast på den önskade nivån.

**(-79.5 dB – 18.0 dB):** Volymen kan inte ställas in med fjärrkontrollen.

## ■ Max volym

Bestäm en inställning för max volym.

**60 (-20 dB) / 70 (-10 dB) / 80 (0 dB)**  
(Standard : 70 (-10 dB))

**Av:** Ställ inte in maximal volym.



Detta kan ställas in när "Volymnivå" är inställt på "Reglerbar". (🔗 sid. 253)

## ■ Volym vid start

Bestäm vilken volym som ska användas när strömmen slås på.

**Senaste**  
(Standard):

Använd samma volym som då strömmen senast stängdes av.

**Tyst:**

Använd alltid ljuddämpning.

**1 – 98**

**(-79.5 dB – 18.0 dB):** Volymen justeras till den inställda nivån.



Detta kan ställas in när "Volymnivå" är inställt på "Reglerbar". (🔗 sid. 253)

## ■ Ljuddämpning

Sestäm hur mycket ljudet ska dämpas när ljuddämpningsfunktionen aktiveras.

**Full**

(Standard):

Ljudet stängs av helt.

**-40 dB :**

Ljudet dämpas med 40 dB.

**-20 dB :**

Ljudet dämpas med 20 dB.



## Välj annat zonnamn

Ändra visningstiteln för varje zon till en som du föredrar.

**MAIN ZONE / ZONE2 / ZONE3**

**Ange st.värd:** Standardinställningen återställs för det ändrade zonnamnet.



Upp till 10 tecken kan anges.  
Information om hur du matar in tecken finns på "Använda tangentbordsskärmen" (🖱️ sid. 171).

## Namn för direktval

Ändra snabbvalsnamnet som visas på TV-skärmen till ett som du föredrar.

**Direktval 1 / Direktval 2 / Direktval 3 / Direktval 4**

**Ange st.värd:** Standardinställningen återställs för det ändrade snabbvalsnamnet.



Upp till 16 tecken kan anges.  
Information om hur du matar in tecken finns på "Använda tangentbordsskärmen" (🖱️ sid. 171).

## Trigger Out 1 / Trigger Out 2

Välj förhållanden för aktivering av trigger out.

Mer information om hur du ansluter TRIGGER OUT-uttagen finns i "TRIGGER OUT-uttag" (🖱️ sid. 79).

### När du ställer in zon (MAIN ZONE / ZONE2 / ZONE3)

Trigger out aktiveras genom koppling till strömmen för zonen som är inställd på "På".

### Ställa in för ingångskälla

Aktivera trigger out när ingångskällan som är inställd på "På" väljs.

### Ställa in för HDMI-bildskärm

Aktivera trigger out när HDMI-monitorn som är inställd på "På" väljs.

**På:** Aktivera trigger i detta läge.

**--:** Aktivera inte trigger i detta läge.



## Frontdisplay

Inställningar för enhetens display anges.

### ■ Dämpa display

Justerar ljusstyrkan för den här enheten.

<b>Ljus</b> (Standard):	Normal ljusstyrka på displayen.
<b>Medel:</b>	Dämpad ljusstyrka på displayen.
<b>Mörk:</b>	Mycket dämpad ljusstyrka på displayen.
<b>Av:</b>	Stänger av displayen.



Du kan även ställa in displayen genom att trycka på DIMMER på huvudenheten.

### ■ Indikator för kanaler

Anger om insignalens eller utsignalens display ska användas för kanalindikeringen på displayen.

<b>Ingång:</b>	Använder insignalens display för kanalindikeringen på displayen.
<b>Utgång</b> (Standard):	Använder utsignalens display för kanalindikeringen på displayen.

## Information

Visa information om enhetsinställningar, ingångssignaler osv.

### ■ Ljud

Visa ljudinformation för MAIN ZONE.

<b>Ljudläge:</b>	Visar det aktuella ljudläget.
<b>Ingångssignal:</b>	Visar insignalens typ.
<b>Format:</b>	Antalet insignaler (närvaro av front, surround, LFE).
<b>Samplingsfrekvens:</b>	Visar insignalens samplingsfrekvens.
<b>Offset:</b>	Visar korrigeringsvärdet för normalisering av dialoger.
<b>Flagga:</b>	Det här visas vid inmatning av signaler, inklusive en bakre surroundkanal. "MATRIX" visas med DTS-ES Matrix-ingångssignaler, "DISCRETE" med DTS-ES Discrete-signaler.



## ■ Video

Visa information om HDMI-in-/utsignalerna och HDMI-monitorn i MAIN ZONE.

### Info om HDMI-signal

Upplösning / Färgbredd / Pixeldjup

HDMI monitor 1 / HDMI monitor 2

Gränssnitt / Upplösning som stöds

## ■ ZON

Visa information om aktuella inställningar.

**MAIN ZONE:** Den här inställningen visar information om MAIN ZONE inställningar. Informationen som visas beror på den valda ingångskällan.

**ZONE2:** Den här inställningen visar information om ZONE2 inställningar.

**ZONE3:** Den här inställningen visar information om ZONE3 inställningar.

## ■ Fast programvara

**Version:** Visar information om aktuell firmware.

## ■ Meddelanden

Visar och anger meddelanden.

Anger även om meddelanden ska visas på displayen när strömmen slås på.

### Varningsmeddelanden

**På**  
(Standard): Meddelanden visas.

**Av:** Meddelanden visas inte.



Tryck på INFO på fjärrkontrollen för att visa aktuellt källnamn, volym, ljudläge och annan information nederst på skärmen.

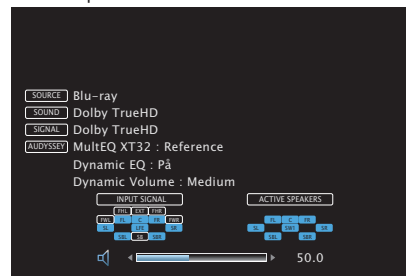



## Användningsdata

Denon samlar in anonym information om användning av våra AV-mottagare (t.ex. ofta använda ingångskällor, ljudlägen och högtalarinställningar) för att kunna förbättra produkter och kundservice. Denon vidarebefordrar aldrig någon insamlad information till tredje part.

**Ja:** Dela med dig information om hur den här enheten fungerar.

**Nej:** Dela inte med dig information om hur den här enheten fungerar.



## Fast programvara

Söker efter den senaste informationen om uppdateringar och uppgraderingar för den inbyggda programvaran, uppdaterar den inbyggda programvaran och anger visning av meddelanden om uppdateringar och uppgraderingar.

### ■ Uppdatera

Uppdatera den här enhetens mjukvara.

**Sök uppdatering:** Kontrollerar att den inbyggda programvaran är uppdaterad. Du kan också se ungefär hur lång tid det kommer att ta att göra en uppdatering.

**Starta uppdatering:** Starta uppdatering. När uppdateringen startar stängs menyskärmen ned. Förloppet visas på displayen medan uppdateringen pågår.



Den här enheten upprepar automatiskt uppdateringen om den misslyckas. Om uppdateringen misslyckas igen visas ett av följande meddelanden på skärmen. Kontrollera inställningarna och nätverksmiljön om något av följande meddelanden visas på displayen, och utför sedan uppdateringen igen.

Visning	Betydelse
<b>Updating fail</b>	Uppdateringen misslyckades.
<b>Login failed</b>	Kunde inte logga på servern.
<b>Server is busy</b>	Servern är upptagen. Vänta ett tag och pröva igen.
<b>Connection fail</b>	Fel i serveranslutningen.
<b>Download fail</b>	Nedladdning av programmet har misslyckats.

### ■ Meddelanden

När den senaste inbyggda programvaran finns tillgänglig visas ett meddelande på TV-skärmen när du slår på TV:n.

Meddelandet visas i ungefär 40 sekunder när strömmen slås på.

#### Uppdatera

**På**  
(Standard): Visa meddelande om uppdatering.

**Av:** Visa inte meddelande om uppdatering.

#### Uppgradera

**På**  
(Standard): Visa meddelande om uppgradering.

**Av:** Visa inte meddelande om uppgradering.



## ■ Lägg till ny funktion

Visa nya funktioner som kan laddas ner till denna enhet och gör en uppgradering.

**Uppgraderingspaket:** Visa de delar som kommer att uppgraderas.

**Uppgradera status:** Visa en lista med de extra funktioner som följer med uppgraderingen.

Utför uppgraderings processen.

**Starta uppgradering:** När uppgraderingen startar stängs menyskärmen ned. Under uppgraderingen visas den uppgraderingstid som förflutit.



- Se Denons webbplats för information om uppgraderingar.
- När proceduren är genomförd visas "Registrerad" på den här menyn och uppgraderingar kan göras. Om proceduren inte har genomförts visas "Ej registrerad". ID-numret som visas på den här skärmen behövs vid genomförandet av proceduren. ID-numret kan också visas genom att hålla huvudenhetens  $\Delta$  och INFO intryckta i minst 3 sekunder.
- Om uppgraderingen misslyckas visas ett felmeddelande som är identiskt med det i "Fast programvara" - "Uppdatera" på displayen. Kontrollera inställningarna och nätverksmiljön och gör uppgraderingen igen.

### Observerationer om "Uppdatera" och "Lägg till ny funktion"

- För att kunna använda dessa produkter måste du ha de rätta systemkraven och inställningarna för en Internetanslutning. (☞ sid. 76)
- Stäng inte av strömmen förrän uppdateringen eller uppgraderingen är klar.
- Det krävs ungefär 1 timme att slutföra uppdateringen/uppgraderingen.
- När uppdatering/uppgradering väl har startats, kan du inte använda apparaten förrän uppdatering/uppgradering är klar. Vidare kan det finnas fall där säkerhetskopierade data återställs för parametrar, osv., inställda på denna enhet.
- Om uppdateringen eller uppgraderingen misslyckas kan du hålla  $\odot$  på huvudenheten intryckt i mer än 5 sekunder eller koppla ur och sätta i strömsladden. "Update Retry" visas på displayen och uppdateringen startar om från punkten där felet inträffade. Kontrollera nätverket om felet kvarstår trots detta.



Information angående funktionen "Uppdatera" och "Lägg till ny funktion" kommer att visas på Denon webbplats varje gång sådana planer är fastställda.



## Lås för inställningar

Skydda inställningarna mot oavsiktliga ändringar.

### ■ Lås

**På:** Aktivera skydd av inställningar.

**Av**  
(Standard): Inaktivera skydd av inställningar.



När inställningen upphävs, ställ in "Lås" på "Av".

#### OBSERVERA

När "Lås" är inställt på "På" visas inga inställningar förutom "Lås för inställningar".



## Styra externa enheter med fjärrkontrollen

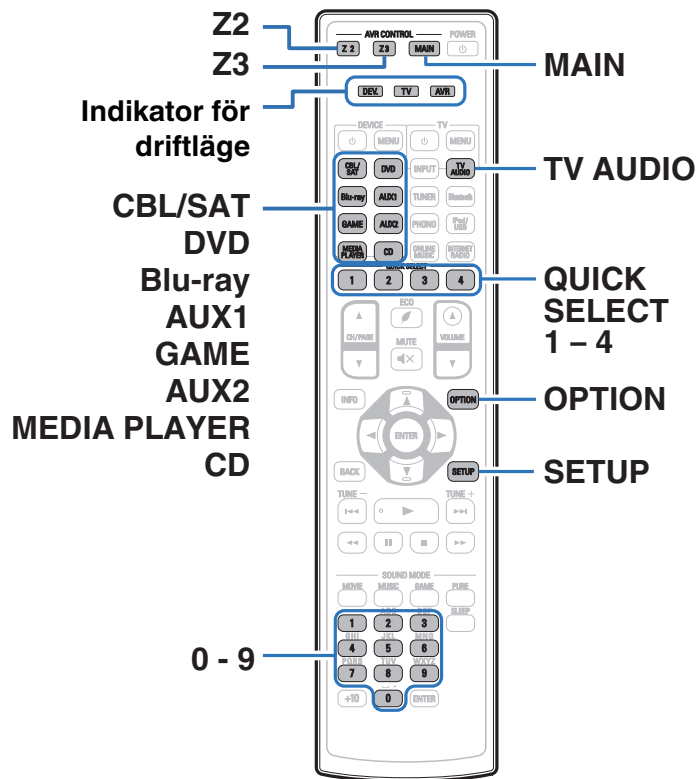

Om du registrerar förinställningskoder i den medföljande fjärrkontrollen kan fjärrkontrollen även användas för att styra andra enheter, t.ex. DVD-spelare eller TV-apparater från olika tillverkare.



## Registrera förinställningskoder

Det finns två metoder för att registrera förinställningskoder; den enkla metoden för Denon-spelare och metoden för att registrera förinställningsnummer för andra tillverkares enheter.

- "Registrera Denon-spelare" (☞ sid. 262)
- "Registrering genom att ange förinställningsnummer" (☞ sid. 263)

### ■ Registrera Denon-spelare

Använd följande enkla metod för att registrera förinställningskoder för Denons Blu-ray-spelare, DVD-spelare och CD-spelare.

#### ☐ Registrera Blu-ray-spelare

- 1 Håll Blu-ray och OPTION nedtryckta tills DEV-, TV- och AVR-indikatorerna på fjärrkontrollen blinkar grönt och släpp sedan.

#### ☐ Registrera DVD-spelare

- 1 Håll DVD och OPTION nedtryckta tills DEV-, TV- och AVR-indikatorerna på fjärrkontrollen blinkar grönt och släpp sedan.

#### ☐ Registrera CD-spelare

- 1 Håll CD och OPTION nedtryckta tills DEV-, TV- och AVR-indikatorerna på fjärrkontrollen blinkar grönt och släpp sedan.



## □ Registrera flera spelare samtidigt

- 1 Håll QUICK SELECT 1 – 4 och OPTION nedtryckta tills DEV-, TV- och AVR-indikatorerna på fjärrkontrollen blinkar grönt och släpp sedan.

Enheter som registreras samtidigt			Håll följande knappar nedtryckta
Blu-ray Disc-spelare	DVD-spelare	CD-spelare	
✓	✓		QUICK SELECT 1 och OPTION
✓		✓	QUICK SELECT 2 och OPTION
	✓	✓	QUICK SELECT 3 och OPTION
✓	✓	✓	QUICK SELECT 4 och OPTION

### OBSERVERA

Vissa knappar kanske inte fungerar beroende på modellen och tillverkningsåret på din utrustning. I detta fall kan du försöka med "Registrering genom att ange förinställningsnummer" (📖 sid. 263).

## ■ Registrering genom att ange förinställningsnummer

Innan du börjar ska du kontrollera förinställningsnumret för enheten du vill registrera och vilka knappar som kan registreras i "Tabellen med förinställningskoder" (📖 sid. 333) i bilagan.

- 1 Håll knappen för den ingångskälla som du vill registrera den förinställda koden för och SETUP nedtryckta tills DEV-, TV- och AVR-indikatorerna blinkar grönt.
- 2 Ange förinställningsnumret (5 siffror) som har angetts för enheten i tabellen med förinställningskoder. Använd sifvertangenterna (0 – 9) på fjärrkontrollen.



Vissa tillverkare använder flera typer av fjärrkontrollkoder. Ange en annan förinställd kod och kontrollera att den fungerar på rätt sätt.

### OBSERVERA

Vissa knappar kanske inte fungerar beroende på modellen och tillverkningsåret på din utrustning.



## Styra komponenter

När du vill använda en extern enhet trycker du på ingångsväljaren som har registrerats med förinställningskoden och sedan en av knapparna i följande tabeller.



- Indikatorn "DEV." lyser när en extern enhet används.
- Indikatorn "TV" lyser när TV:n används.
- När du vill använda menyn på den här enheten trycker du på MAIN innan du använder enheten. Indikatorn "AVR" lyser när enheten används.

### ☐ Användning av CBL/SAT-gruppen (box för satellit (SAT)/kabel (CBL)/mediaspelare / IP TV)

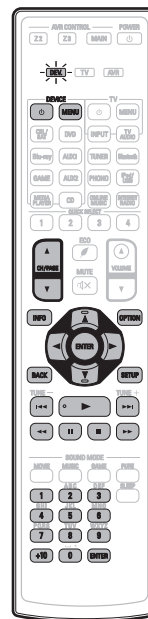

Funktionsknappar	Funktion
DEVICE $\phi$	På/av
DEVICE MENU	Meny
CH/PAGE $\blacktriangle \blacktriangledown$	Växla kanal (upp/ned)
INFO	Information
OPTION	Undermeny, Alternativ
$\Delta \nabla \triangleleft \triangleright$	Styra markör
ENTER(Markör)	Bekräfta
BACK	bak
SETUP	Hemmeny
$\lll \lll \lll$	Hoppa över tecken
$\blacktriangleright$	Avspelning
$\lll \lll \lll$	Snabbt framåt / Snabbt bakåt
$\parallel$	Paus
$\blacksquare$	Stopp
0 - 9, +10	Välj kanal
ENTER(Siffra)	3-siffrig inmatning



Beroende på enheten kan DEVICE  $\phi$ -knappen enbart sätta på enheten.





## □ Användning av TV-gruppen (TV)



Funktionsknappar	Funktion
TV $\phi$	TV på/av
TV INPUT	Växla TV-ingång
TV MENU	TV meny
CH/PAGE $\blacktriangle/\blacktriangledown$	Växla kanal (upp/ned)
INFO	Information
OPTION	Undermeny, Alternativ
$\Delta \nabla \triangleleft \triangleright$	Styra markör
ENTER(Markör)	Bekräfta
BACK	bak
SETUP	Inställningar
$\blacktriangleleft \blacktriangleleft \blacktriangleleft \blacktriangleleft$	Hoppa över tecken
$\blacktriangleright$	Avspelnig
$\blacktriangleleft \blacktriangleleft \blacktriangleleft$	Snabbt framåt / Snabbt bakåt
$\parallel$	Paus
$\blacksquare$	Stopp
0 - 9, +10	Välj kanal
ENTER(Siffr)	3-siffrig inmatning

## □ Användning av VCR/PVR-gruppen (Personlig Videobandspelare (VCR) /videokamera (PVR))

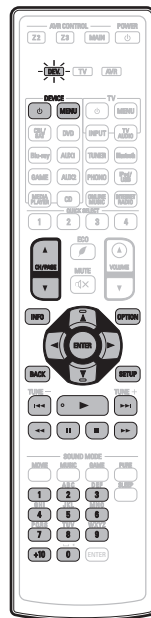

Funktionsknappar	Funktion
DEVICE $\phi$	På/av
DEVICE MENU	Meny
CH/PAGE $\blacktriangle/\blacktriangledown$	Växla kanal (upp/ned)
INFO	Information
OPTION	Undermeny, Alternativ
$\Delta \nabla \triangleleft \triangleright$	Styra markör
ENTER	Bekräfta
BACK	bak
SETUP	Inställningar
$\blacktriangleleft \blacktriangleleft \blacktriangleleft \blacktriangleleft$	Hoppa över tecken
$\blacktriangleright$	Avspelnig
$\blacktriangleleft \blacktriangleleft \blacktriangleleft$	Snabbt framåt / Snabbt bakåt
$\parallel$	Paus
$\blacksquare$	Stopp
0 - 9, +10	Välj titel, kapitel, eller kanalval



- Beroende på enheten kanske den inte kan stängas av med DEVICE  $\phi$ - och TV  $\phi$ -knapparna.
- Knapparna TV  $\phi$  och TV INPUT kan användas när som helst utan att trycka på TV-knappen.



## ❑ Användning av BD/DVD-grupper (Blu-ray Disc-spelare / HD-DVD-spelare / DVD-spelare / DVD-brännare)

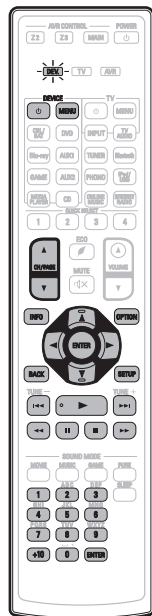

Funktionsknappar	Funktion
DEVICE	På/av
DEVICE MENU	(Popup)-meny
CH/PAGE	Växla kanal (upp/ned)
INFO	Information
OPTION	Huvudmeny
	Styra markör
ENTER	Bekräfta
BACK	bak
SETUP	Installation, hemmenyn
	Hoppa över tecken
	Avspelning
	Snabbt framåt / Snabbt bakåt
	Paus
	Stopp
0 - 9, +10	Välj titel, kapitel, eller kanalval

## ❑ Användning av ljudgruppen (CD-spelare/CD-inspelare)



Funktionsknappar	Funktion
DEVICE	På/av
INFO	Information
	Styra markör
ENTER	Bekräfta
	Hoppa över spår
	Avspelning
	Snabbt framåt / Snabbt bakåt
	Paus
	Stopp
0 - 9, +10	Välj spår



Beroende på enheten kan DEVICE -knappen enbart sätta på enheten. (Beroende på enheten kan en del Denon-modeller enbart styras med strömmen på.)



## Initiera registrerade förinställningskoder

- 1 Håll **MAIN** och **OPTION** nedtryckta tills **DEV-**, **TV-** och **AVR-indikatorerna** på fjärrkontrollen blinkar grönt och släpp sedan.

## Specificera användningszonen med fjärrkontrollen

För att undvika oavsiktlig användning kan du ställa in för vilken zon.

- 1 Tryck och håll intryckt antingen **MAIN**, **Z2** eller **Z3** och **SETUP** samtidigt tills **DEV.**, **TV** och **AVR-indikatorerna** blinkar grönt.

<b>MAIN:</b>	Vid användning av endast <b>MAIN ZONE</b>
<b>Z2:</b>	Vid användning av <b>MAIN ZONE</b> och <b>ZONE2</b>
<b>Z3</b> (Standard):	Vid användning av <b>MAIN ZONE</b> , <b>ZONE2</b> och <b>ZONE3</b>

## Återställa fjärrkontrollen

Alla inställningar återställs till standardinställningarna.

- 1 Håll **DEVICE MENU** nedtryckt tills **DEV-**, **TV-** och **AVR-indikatorerna** på fjärrkontrollen blinkar grönt och släpp sedan.
- 2 Tryck på **9**, **8** och **1**, i nämnd ordning.  
Indikatorerna **DEV.**, **TV** och **AVR** blinkar två gånger.  
Alla inställningar återställs till standardinställningarna.



## ■ Innehåll

### Tips

Jag vill inte att volymen av misstag ska bli för hög	269
Jag vill hålla samma volymnivå när jag slår på strömmen	269
Jag vill att ljudet alltid ska höras från subwoofern	269
Jag vill att röster ska höras tydligare i filmer	269
Jag vill hålla basen och klarheten intakt under uppspelning på låg volym	269
Jag vill att volymen ska justeras automatiskt vid olika innehåll, t.ex. i TV-program och filmer	269
Jag vill ställa in den bästa avlyssningsmiljön efter att ha ändrat konfigurationen/läget för högtalarna eller bytt ut en högtalare mot en ny	270
Jag vill kombinera en video med aktuell musik	270
Jag vill visa foton från Flickr samtidigt som jag lyssnar på Internet-radio	270
Jag vill ta bort ingångskällor som inte används	270
Jag vill lyssna på samma musik i alla zoner vid partyn i hemmet osv.	270
Jag vill minimera fördröjningen i videosignaler när jag spelar spel på min spelkonsol	270

### Felsökning

Strömmen slås inte på / Strömmen stängs av	272
Funktionerna kan inte utföras med fjärrkontrollen	273
Inget visas på enhetens display	273
Inget ljud hörs	274
Förväntat ljud hörs inte	275
Ljudet avbryts eller ljudstörningar hörs	277
Ingen bild visas på TV:n	278
Menyskärmen visas inte på TV:n	280
iPod kan inte spelas upp	281
USB-minnesenheter kan inte spelas	282
Filnamn på en iPod/USB-minnesenhet visas inte på rätt sätt	283
Bluetooth kan inte spelas upp	283
Det går inte att spela upp Internet-radio	284
Musikfiler på en dator eller NAS kan inte spelas upp	285
Ett antal onlinetjänster kan inte användas	285
HDMI-kontrollfunktionen fungerar inte	286
Om det inte är möjligt att ansluta till ett nätverk med trådlöst LAN	287
När HDMI ZONE2 används fungerar inte enheterna på rätt sätt	288



## Tips

### Jag vill inte att volymen av misstag ska bli för hög

- Ställ in maxvolymen på "Max volym" i menyn i förväg. Det förhindrar att barn eller andra oavsiktligt ökar volymen för mycket. Du kan ställa in detta för respektive zon. (🔍 sid. 179, 253)

### Jag vill hålla samma volymnivå när jag slår på strömmen

- Standardinställningen är att samma volyminställning som vid senaste aktivering av standby på den här enheten används när strömmen slås på igen utan att ändras. Om du vill använda samma volymnivå när systemet startas anger du "Volym vid start" i menyn. Du kan ställa in detta för respektive zon. (🔍 sid. 179, 253)

### Jag vill att ljudet alltid ska höras från subwoofern

- Det kanske inte hörs något ljud från subwoofern beroende på ingångssignal och ljudläge. Om du ställer in "Subwooferläge" i menyn på "LFE+Main" hörs alltid ljud från subwoofern. (🔍 sid. 239)

### Jag vill att röster ska höras tydligare i filmer

- Välj en inställning som gör dialog lättare att hör i alternativmenyn "Dialogförstärkare". (🔍 sid. 129)

### Jag vill hålla basen och klarheten intakt under uppspelning på låg volym

- Ställ "Dynamic EQ" i menyn på "På". Den här inställningen korrigerar frekvensområdet så att du hör ett tydligt ljud utan att basen försvinner trots att uppspelningen görs på låg volym. (🔍 sid. 181)

### Jag vill att volymen ska justeras automatiskt vid olika innehåll, t.ex. i TV-program och filmer

- Ställ in "Dynamic Volume" i menyn. Volymskillnader (mellan tysta och högljudda scener) i TV-program eller filmer justeras automatiskt till önskad nivå. (🔍 sid. 182)



**Jag vill ställa in den bästa avlyssningsmiljön efter att ha ändrat konfigurationen/läget för högtalarna eller bytt ut en högtalare mot en ny.**

- Utför Audyssey®-inställningar. Därefter ställer du automatiskt in de bästa högtalarinställningarna för en ny avlyssningsmiljö. (👉 [sid. 203](#))

**Jag vill kombinera en video med aktuell musik**

- Ställ in "Videoval" på "På" i menyn. Du kan kombinera aktuell musik med valfri videokälla från en set-top-box eller DVD osv. medan du lyssnar på musik från Tuner, CD, Phono, Internet radio eller Bluetooth. (👉 [sid. 132](#))

**Jag vill visa foton från Flickr samtidigt som jag lyssnar på Internet-radio**

- Starta ett bildspel på Internet-radions avspelningskärm efter att du har visat foton från Flickr. (👉 [sid. 128](#))

**Jag vill ta bort ingångskällor som inte används**

- Ställ in ingångskällor som inte används på "Dölj källor" på menyn. På så vis hoppar du över de ingångskällor som inte används när du vrider på enhetens SOURCE SELECT-kontroll. (👉 [sid. 201](#))

**Jag vill lyssna på samma musik i alla zoner vid partyn i hemmet osv.**

- Ställ in "Stereo till alla zoner" på "Starta" i menyn. Du kan spela upp musik i ett annat rum (ZONE2, ZONE3) samtidigt som den spelas upp i MAIN ZONE. (👉 [sid. 134](#))

**Jag vill minimera fördröjningen i videosignaler när jag spelar spel på min spelkonsol**

- Ställ in "Videoläge" i menyn på "Spel" om bilden blir fördröjd i förhållande till knapptryckningarna på spelkonsolens kontroll. (👉 [sid. 192](#))



## Felsökning

Börja med att kontrollera följande om det uppstår något problem:

- 1. Är anslutningarna riktigt gjorda?**
- 2. Använd apparaten enligt anvisningarna i denna bruksanvisning?**
- 3. Fungerar de olika komponenterna rätt?**

Gå igenom symptomen i detta avsnitt om apparaten inte fungerar på rätt sätt.

Om symptomen inte stämmer överens med de som beskrivs här bör du kontakta din återförsäljare då det kan vara fel på den här enheten. Dra i så fall omedelbart ur stickproppen ur vägguttaget och vänd dig till den butik där du köpte den här enheten.



## ■ Strömmen slås inte på / Strömmen stängs av

Symptom	Orsak / Åtgärd	Sidan
Strömmen slås inte på.	<ul style="list-style-type: none"> <li>Kontrollera att kontakten är ordentligt isatt i nätuttaget.</li> </ul>	<u>80</u>
Strömmen stängs av automatiskt.	<ul style="list-style-type: none"> <li>Insomningstimern är inställd. Slå på strömmen igen.</li> </ul>	<u>152</u>
	<ul style="list-style-type: none"> <li>“Automatisk standby” är valt. “Automatisk standby” aktiveras efter en viss tids inaktivitet. För att deaktivera “Automatisk standby” ska “Automatisk standby” i menyn väljas till “Av”.</li> </ul>	<u>251</u>
Strömmen stängs av och strömindikatorn blinkar rött ungefär varannan sekund.	<ul style="list-style-type: none"> <li>Skyddskretsen har aktiverats på grund av hög temperatur inuti enheten. Stäng av strömmen och vänta ca en timme tills enheten har svalnat och slå sedan på strömmen igen.</li> </ul>	<u>320</u>
	<ul style="list-style-type: none"> <li>Installera om apparaten på ett ställe med bra ventilation.</li> </ul>	—
Strömmen stängs av och strömindikatorn blinkar rött ungefär två gånger per sekund.	<ul style="list-style-type: none"> <li>Kontrollera högtalaranslutningarna. Skyddskretsen kan ha aktiverats på grund av kortslutna högtalarkablar eller av att en ledare har lossnat och kommit i kontakt med enhetens bakpanel. Koppla loss nätkabeln och åtgärda felet, t.ex. genom att vrida ihop ledarna ordentligt eller reparera kontakten, och återanslut sedan ledaren.</li> </ul>	<u>40</u>
	<ul style="list-style-type: none"> <li>Sänk volymen och slå på strömmen igen.</li> </ul>	<u>82</u>
	<ul style="list-style-type: none"> <li>Förstärkarkretsen i den här enheten fungerar inte. Dra ut nätkabeln ur vägguttaget och kontakta vårt kundcenter.</li> </ul>	—
Strömmen till den här enheten stängs inte av när du trycker på strömbrytaren. “ZONE2 On” eller “ZONE3 On” visas på skärmen.	<ul style="list-style-type: none"> <li>Strömmen i ZONE2 eller ZONE3 är på. För att stänga av strömmen till enheten (standby) trycker du på ZONE2 ON/OFF eller ZONE3 ON/OFF på huvudenheten eller MAIN, Z2 eller Z3-knappen på fjärrkontrollen för att välja en zon innan du trycker på POWER <math>\odot</math>-knappen.</li> </ul>	—





## ■ Funktionerna kan inte utföras med fjärrkontrollen

Symptom	Orsak / Åtgärd	Sidan
Funktionerna kan inte utföras med fjärrkontrollen.	• Batterierna är förbrukade. Sätt i nya batterier.	<a href="#">10</a>
	• Använd fjärrkontrollen inom ett avstånd på ca 7 m från apparaten och i en 30° vinkel.	<a href="#">10</a>
	• Ta bort allt som står i vägen mellan apparaten och fjärrkontrollen.	—
	• Sätt i batterierna på rätt sätt och kontrollera markeringarna ⊕ och ⊖.	<a href="#">10</a>
	• Apparaten fjärrkontrollsensor utsätts för stark belysning (direkt solljus, fluorescerande belysning e.likn.). Flytta apparaten till en plats där fjärrkontrollsensorn inte utsätts för stark belysning.	—
	• Funktionsområdet stämmer inte överens med den zon som har ställts in på fjärrkontrollen. Välj den zon du vill styra med MAIN, Z2 eller Z3.	<a href="#">169</a>
	• Fjärrkontrollens funktionsläge används för att styra andra enheter. Tryck på MAIN för att ställa in funktionsläget på AVR.	<a href="#">264</a>
	• Om du använder en 3D-videoenhet kan det hända att fjärrkontrollen inte fungerar på grund av effekter i den infraröda kommunikationen mellan enheterna (t.ex. TV och 3D-glasögon). Rikta i så fall om enheterna för 3D-kommunikation och ändra avståndet mellan dem så att du är säker på att de inte påverkar fjärrkontrollfunktionen för den här enheten.	—

## ■ Inget visas på enhetens display

Symptom	Orsak / Åtgärd	Sidan
Displayen förblir släckt.	• Ställ in "Dämpa display" på något annat än "Av" på menyn.	<a href="#">255</a>
	• Displayen stängs av när ljudläget ställs in på "Pure Direct".	<a href="#">137</a>



## ■ Inget ljud hörs

Symptom	Orsak / Åtgärd	Sidan
Det hörs inget ljud i högtalarna.	• Kontrollera anslutningarna till alla enheter.	<a href="#">40</a>
	• Sätt i anslutningskablarna hela vägen i uttagen.	—
	• Kontrollera att ingångar och utgångar inte har förväxlats.	—
	• Kontrollera om kablarna är skadade.	—
	• Kontrollera att högtalarkablarna är rätt anslutna. Kontrollera att kablarnas ledare är i kontakt med högtalaranslutningarnas metalldelar.	<a href="#">40</a>
	• Dra åt högtalaranslutningarna ordentligt. Kontrollera att högtalaranslutningarna inte är lösa.	<a href="#">40</a>
	• Kontrollera att rätt ingångskälla har valts.	<a href="#">82</a>
	• Justera volymen.	<a href="#">83</a>
	• Avaktivera ljuddämpningen.	<a href="#">83</a>
	• Kontrollera inställningen för den digitala ljudingången.	<a href="#">199</a>
	• Kontrollera inställningen för den digitala ljudutgången på den anslutna enheten. På vissa enheter är den digitala ljudutgången avstängd som standardinställning.	—
Inget ljud hörs vid DVI-D-anslutning.	• Om hörlurar är anslutna i PHONES-uttaget på huvudenheten spelas inget ljud upp från högtalaranslutningarna eller PRE OUT-anslutningen.	<a href="#">20</a>
	• Det hörs inget ljud när den här enheten är ansluten till en annan enhet med DVI-D-anslutning. Gör en separat ljudanslutning.	—



## ■ Förväntat ljud hörs inte

Symptom	Orsak / Åtgärd	Sidan
Volymen höjs inte.	• Maxvolymen är för lågt inställd. Ange maxvolymen med hjälp av "Begränsning" på menyn.	<a href="#">179</a>
	• Lämplig volymkorrigeringsbehandling utförs beroende på ingående ljudformat och inställningar, och det är därför inte säkert att volymen når upp till sin övre gräns.	—
Inget ljud hörs vid HDMI-anslutning.	• Kontrollera anslutningen på HDMI-anslutningarna.	<a href="#">63</a>
	• För att mata ut HDMI-ljud från högtalarna ska "HDMI-ljud ut" ställas in på "AVR" på menyn. Ställ in på "TV" för att ljudet ska höras från TV: n.	<a href="#">189</a>
	• Kontrollera att ljudutgången är inställd på AV-förstärkare på TV:n när du använder HDMI-kontrollfunktionen.	<a href="#">151</a>
Det hörs inget ljud i en av högtalarna.	• Kontrollera att högtalarkablarna är rätt anslutna.	<a href="#">40</a>
	• Kontrollera att något annat än "Ingen" har ställts in i "Högtalarkonfig." på menyn.	<a href="#">231</a>
	• Kontrollera inställningen "Tilldelningsläge" på menyn.	<a href="#">214</a>
	• Ljudet hörs endast från fronthögtalarna och subwoofern när ljudläget är "Stereo" eller "Virtual".	—
Det hörs inget ljud från subwooferhögtalaren.	• Kontrollera subwoofers anslutningar.	<a href="#">41</a>
	• Slå på strömmen till subwooferhögtalaren.	—
	• Ställ in "Högtalarkonfig." - "Subwoofer" på "1 högt." eller "2 högt.".	<a href="#">231</a>
	• När "Högtalarkonfig." - "Fram" i menyn är inställt på "Stora" och beroende på ingångssignal och ljudläge är det inte säkert att något ljud hörs från subwoofern.	<a href="#">231</a>
	• När ingen ljudsignal för subwoofer (LFE) ingår ibland ingångssignalerna är det inte säkert att ljudet hörs från subwoofern.	<a href="#">239</a>
	• Du kan ställa in så att ljudet alltid hörs från subwoofern genom att ställa in "Subwooferläge" på "LFE+Main".	<a href="#">239</a>
Inget DTS-ljud skickas ut.	• Kontrollera att inställningen för den digitala utgången på den anslutna enheten är "DTS".	—
	• Ställ in "Avkodning" på "Auto" eller "DTS" i menyn.	<a href="#">202</a>
Dolby Atmos, Dolby TrueHD, DTS-HD, Dolby Digital Plus -ljud sänds inte ut.	• Utför HDMI-anslutningar.	<a href="#">67</a>
	• Kontrollera inställningen för den digitala ljudutgången på den anslutna enheten. "PCM" är standardinställning på vissa enheter.	—



Symptom	Orsak / Åtgärd	Sidan
DTS Neo:X-läget kan inte väljas.	• Dessa kan inte väljas när "Högtalarkonfig." - "Surround" har angetts i "Ingen".	<a href="#">231</a>
	• DTS Neo:X kan inte väljas när du lyssnar i hörlurar.	—
Dolby Surround-läget kan inte väljas.	• Dolby Surround kan inte väljas när du använder hörlurar.	—
Audyssey MultEQ® XT32, Audyssey Dynamic EQ®, Audyssey Dynamic Volume® och Audyssey LFC™ kan inte väljas.	• Dessa kan inte väljas om du inte har utfört Audyssey®-inställningar.	<a href="#">203</a>
	• Byt till ett annat ljudläge än "Direct" eller "Pure Direct".	<a href="#">137</a>
	• Dessa kan inte väljas när du använder hörlurar.	—
Audyssey DSX® kan inte väljas.	• Det kan väljas när du använder fronthöjd- och frontsidohögtalare.	<a href="#">232</a>
	• Det kan väljas när du använder en mitthögtalare.	<a href="#">231</a>
	• Byt ljudläge till Dolby eller DTS.	<a href="#">136</a>
	• Detta kan inte väljas när du använder hörlurar.	—
	• Detta kan inte anges när ingångssignalen är en 2-kanalig källa.	—
"Restorer" kan inte väljas.	• Kontrollera att en analog signal eller PCM-signal (samplingfrekvens =44,1/48 kHz) matas in. För uppspelning av flerkanalssignaler som Dolby Digital eller DTS surround kan inte "Restorer" användas.	<a href="#">178</a>
	• Byt till ett annat ljudläge än "Direct" eller "Pure Direct".	<a href="#">137</a>
Inget ljud hörs från PRE OUT eller högtalarna i ZONE2/ZONE3.	• I ZONE2/ZONE3 kan ljudet spelas upp när signalerna som matas in från digitala anslutningar (OPTICAL/COAXIAL) är i 2-kanaligt PCM-format.	—
	• I ZONE2 kan ljudet spelas upp när signalerna som matas in från HDMI-anslutningen är i 2-kanaligt PCM-format. Ställ in "HDMI Audio" på menyn till "PCM" för att spela upp ljud i ZONE2 oavsett signalsformat. Beroende på enheten som används för uppspelning är det möjligt att ljudet inte spelas upp ens med den här inställningen. Ställ i så fall in ljudformatet på "PCM (2ch)" på den enhet som används för uppspelning.	<a href="#">252</a>
	• Om du lyssnar på ljud från en Bluetooth-enhet i ZONE2/ZONE3, avlägsna alla hinder mellan Bluetooth-enheten och denna enhet och använd den inom ett område på ungefär 10 m.	—



## ■ Ljudet avbryts eller ljudstörningar hörs

Symptom	Orsak / Åtgärd	Sidan
Ljudet kan ibland avbrytas under uppspelning från Internet-radio eller en USB-minnesenhet.	• Ljudet kan avbrytas om överföringshastigheten från USB-minnesenheten är låg.	—
	• Hastigheten för nätverkskommunikation kan vara låg eller radiostationen kan vara upptagen.	—
Ljudstörningar hörs i enheten när du ringer med din iPhone.	• Avståndet mellan den här enheten och iPhone ska vara minst 20 cm när du ringer.	—
Ljudstörningar förekommer ofta i FM/AM-sändningar.	• Ändra riktning eller plats för antennen.	<a href="#">74</a>
	• Avlägsna AM-ramantennen från enheten.	—
	• Använd en utomhusantenn för FM.	<a href="#">74</a>
	• Avskilj antennen från andra anslutningskablar.	<a href="#">74</a>
Ljudet är förvrängt.	• Sänk volymen.	<a href="#">83</a>
	• Ställ "Av" på ECO Mode. När "På" eller "Automatisk" är ställt på ECO Mode kan ljudet bli förvrängt när uppspelningsvolymen är för hög.	<a href="#">250</a>
Ljudet avbryts när jag använder Wi-Fi-anslutning.	• Interferensproblem på grund av närbelägen utrustning kan påverka uppspelningen. Byt i så fall till en trådbunden LAN-anslutning.	<a href="#">76</a>
	• Särskilt när du spelar upp stora musikfiler, beroende på ditt trådlösa nätverk och miljö, kan uppspelningsljudet avbrytas. I sådant fall bör nätverket kopplas med kabel.	<a href="#">244</a>



## ■ Ingen bild visas på TV:n

Symptom	Orsak / Åtgärd	Sidan
Ingen bild.	• Kontrollera anslutningarna till alla enheter.	<a href="#">63</a>
	• Sätt i anslutningskablarna hela vägen i uttagen.	—
	• Kontrollera att ingångar och utgångar inte har förväxlats.	—
	• Kontrollera om kablarna är skadade.	—
	• Se till så att ingångsinställningarna överensstämmer med ingången för TV:n som är ansluten till denna enhet.	<a href="#">199</a>
	• Kontrollera att rätt ingångskälla har valts.	<a href="#">82</a>
	• Kontrollera inställningen för videoingångsanslutningen.	<a href="#">199</a>
	• Kontrollera att spelarens upplösning motsvarar TV:ns.	<a href="#">256</a>
	• Kontrollera om TV: n är kompatibel med kopieringsskydd (HDCP). Vid anslutning till en enhet som inte är kompatibel med HDCP matas inte videobilden ut korrekt.	<a href="#">292</a>
	• HDMI-signalen kan inte konverteras till en analog signal. Använd analoga anslutningar.	<a href="#">293</a>
• Använd en "High Speed HDMI cable with Ethernet" eller "High speed cable" med en HDMI-logotyp om du vill spela upp video i 4K (60/50 Hz).	—	
Ingen bild visas på TV:n vid DVI-D-anslutning.	• För vissa kombinationer av enheter fungerar inte enheterna på rätt sätt vid DVI-D-anslutning på grund av kopieringsskydd (HDCP).	<a href="#">292</a>
Bilden från en ingångskälla, t.ex. en spelkonsol, visas inte på TV:n.	• Videokonverteringsfunktionen fungerar inte alltid när vissa videosignaler matas in från en spelkonsol. Anslut ingången till en utgång av samma typ på monitorn.	—
Ingen bild visas på TV:n medan meny visas.	• Filmen som spelas upp visas inte i bakgrunden till meny om meny används under uppspelning av en av följande videosignaler. - Vissa bilder med 3D-innehåll - Bilder i datorupplösning (exempelvis: VGA) - Video med annat bildförhållande än 16:9 eller 4:3 - 4K-video	—



Symptom	Orsak / Åtgärd	Sidan
När du använder HDMI ZONE2 avbryts videoutsignalen i MAIN ZONE.	<ul style="list-style-type: none"><li>När ZONE2 används med samma ingångskälla både för MAIN ZONE och ZONE2 kan video i MAIN ZONE avbrytas.</li></ul>	—





## ■ Menyskärmen visas inte på TV:n

Symptom	Orsak / Åtgärd	Sidan
Varken menyskärmen eller statusskärmen visas på TV:n.	<ul style="list-style-type: none"> <li>Menyskärmen visas endast på den här enheten och en TV som är ansluten med en HDMI-kabel. Om enheten och TV:n är anslutna via en annan videoutgång visas funktionerna på enhetens display när du använder enheten.</li> </ul>	—
	<ul style="list-style-type: none"> <li>Statusinformationen visas inte på TV-skärmen om en av följande videosignaler spelas upp.               <ul style="list-style-type: none"> <li>Vissa bilder med 3D-innehåll</li> <li>Bilder i datorupplösning (exempelvis: VGA)</li> <li>Video med annat bildförhållande än 16:9 eller 4:3</li> </ul> </li> </ul>	<a href="#">136</a>
	<ul style="list-style-type: none"> <li>När en 2D-video konverteras till en 3D-video på TV:n visas inte menyskärmen och statusinformationen på rätt sätt.</li> </ul>	<a href="#">136</a>
	<ul style="list-style-type: none"> <li>Menyskärmen och statusinformationen visas inte i uppspelningsläget Pure Direct. Byt till ett annat ljudläge än Pure Direct.</li> </ul>	<a href="#">136</a>
	<ul style="list-style-type: none"> <li>Ange inställningen "TV-format" på menyn efter vad som är lämpligt för TV:n.</li> </ul>	<a href="#">198</a>





## ■ iPod kan inte spelas upp

Symptom	Orsak / Åtgärd	Sidan
iPod kan inte anslutas.	• Alla iPod-varianter kan inte användas via anslutning till USB-porten.	<a href="#">72</a>
	• Om du ansluter din iPod med en annan USB-kabel än originalkabeln är det inte säkert att din iPod kan identifieras. Använd en äkta USB-kabel.	—
Ikonen AirPlay  visas inte på iTunes / iPhone / iPod touch / iPad.	• Denna enhet och datorn / iPhone / iPod touch / iPad är inte anslutna till samma nätverk (LAN). Anslut den till samma nätverk som den här enheten.	<a href="#">76</a>
	• Den inbyggda programvaran i iTunes / iPhone / iPod touch / iPad är inte kompatibel med AirPlay. Uppdatera den inbyggda programvaran till den senaste versionen.	—
Inget ljud hörs.	• Volymen för iTunes / iPhone / iPod touch / iPad är inställd på lägsta nivån. Volymen för iTunes / iPhone / iPod touch / iPad är länkad till volymen på den här enheten. Ställ in lämplig volymnivå.	—
	• AirPlay-uppspelning utförs inte eller också är den här enheten inte vald. Klicka på AirPlay-ikonen  på iTunes- / iPhone- / iPod touch- / iPad-skärmen och välj den här enheten.	<a href="#">121</a>
Ljudet avbryts under uppspelning av AirPlay på iPhone / iPod touch / iPad.	• Stäng ned program som körs i bakgrunden på iPhone/iPod touch/iPad och spela sedan igen med AirPlay.	—
	• Vissa yttre faktorer kan påverka den trådlösa anslutningen. Ändra nätverksmiljön genom att t.ex. minska avståndet till nätverkets trådlösa åtkomstpunkt.	—
iTunes kan inte spelas upp med fjärrkontrollen.	• Aktivera inställningen "Tillåt iTunes-ljudkontroll från fjärrhögtalare" på iTunes. Sedan kan du spela upp, pausa och hoppa över åtgärder med hjälp av fjärrkontrollen.	—



## ■ USB-minnesenheter kan inte spelas

Symptom	Orsak / Åtgärd	Sidan
"Inte ansluten" visas.	<ul style="list-style-type: none"> <li>Apparaten kan inte detektera USB-minnesenheten. Koppla loss USB-minnesenheten och koppla in den igen.</li> </ul>	<u>72</u>
	<ul style="list-style-type: none"> <li>Det finns stöd för USB-minnesenhet med masslagringskapacitet.</li> </ul>	—
	<ul style="list-style-type: none"> <li>Den här enheten stöder inte anslutning via en USB-hubb. Anslut USB-minnesenheten direkt till USB-porten.</li> </ul>	—
	<ul style="list-style-type: none"> <li>USB-minnesenheten ska vara formaterad i FAT16 eller FAT32.</li> </ul>	—
	<ul style="list-style-type: none"> <li>Det är inte säkert att alla USB-minnesenheter fungerar. Vissa USB-minnesenheter kan inte identifieras. När du använder en bärbar hårddisk som är kompatibel med USB-anslutning och som kräver ström från en nätadapter ska du använda nätadaptern som medföljer hårddisken.</li> </ul>	—
Filer på USB-minnesenheten visas inte.	<ul style="list-style-type: none"> <li>Om filtypen inte stöds av den här enheten visas inte filen.</li> </ul>	<u>89</u>
	<ul style="list-style-type: none"> <li>Den här enheten kan spela upp filer som ligger åtta lager djupt i filhierarkin. Maximalt 5000 filer (mappar) kan visas i varje lager. Ändra USB-minnesenhetens mappstruktur.</li> </ul>	—
	<ul style="list-style-type: none"> <li>När det finns flera partitioner på USB-minnesenheten visas endast filerna på den första partitionen.</li> </ul>	—
Filerna på en USB-minnesenhet kan inte spelas.	<ul style="list-style-type: none"> <li>Filerna har skapats i ett format som inte stöds av den här enheten. Kontrollera vilka format som stöds av enheten.</li> </ul>	<u>295</u>
	<ul style="list-style-type: none"> <li>Du försöker spela en fil med ett upphovsrättsskyddat innehåll. Kopieringsskyddade filer kan inte spelas på denna apparat.</li> </ul>	—
	<ul style="list-style-type: none"> <li>Uppspelning kanske inte är möjlig om albumomslagets filstorlek överskrider 2 MB.</li> </ul>	—



## ■ Filnamn på en iPod/USB-minnesenhet visas inte på rätt sätt

Symptom	Orsak / Åtgärd	Sidan
Filnamnen visas inte rätt ("..." osv.).	<ul style="list-style-type: none"> <li>Tecken som inte kan visas används. Tecken som inte kan visas med denna apparat ersätts med "." (punkt)".</li> </ul>	—

## ■ Bluetooth kan inte spelas upp

Symptom	Orsak / Åtgärd	Sidan
Bluetooth-enheter kan inte anslutas till denna enhet.	<ul style="list-style-type: none"> <li>Bluetooth-funktionen på Bluetooth-enheten har inte aktiverats. Läs om hur du aktiverar Bluetooth-funktionen på Bluetooth-enheten i dess bruksanvisning.</li> </ul>	—
	<ul style="list-style-type: none"> <li>För Bluetooth-enheten närmare den här enheten.</li> </ul>	—
	<ul style="list-style-type: none"> <li>Bluetooth-enheten kan inte ansluta till den här enheten om den inte är kompatibel med A2DP-profilen.</li> </ul>	—
	<ul style="list-style-type: none"> <li>Starta om Bluetooth-enheten och försök igen.</li> </ul>	—
Ljudet stängs av.	<ul style="list-style-type: none"> <li>För Bluetooth-enheten närmare den här enheten.</li> </ul>	—
	<ul style="list-style-type: none"> <li>Avlägsna alla hinder mellan Bluetooth-enheten och den här enheten.</li> </ul>	—
	<ul style="list-style-type: none"> <li>För att undvika elektromagnetiska störningar ska den här enheten placeras långt från mikrovågsugnar, trådlösa LAN-enheter och andra Bluetooth-enheter.</li> </ul>	—
	<ul style="list-style-type: none"> <li>Återanslut till Bluetooth-enheten.</li> </ul>	—



## ■ Det går inte att spela upp Internet-radio

Symptom	Orsak / Åtgärd	Sidan
En lista med radiostationer med utsändning visas inte.	• LAN-kabeln har inte anslutits rätt eller ingen anslutning till nätverket. Kontrollera anslutningarna.	<u>76</u>
	• Gör en nätverksdiagnos.	—
Internetradiosändningar kan inte tas emot.	• Utsändningen från den valda radiostationen görs i ett format som inte stöds av enheten. Formaten som kan spelas upp med den här enheten är MP3, WMA och AAC.	<u>298</u>
	• Brandväggsfunktionen är aktiverad på routern. Kontrollera inställningarna för brandväggen.	—
	• IP-adressen är fel.	<u>246</u>
	• Kontrollera att routern är påslagen.	—
	• Aktivera DHCP-serverfunktionen på routern för att hämta IP-adressen automatiskt. Ställ även in den här enhetens DHCP-inställning på "På".	<u>246</u>
	• Ange IP-adress och proxyadress på den här enheten om du hämtar IP-adressen manuellt.	<u>246</u>
	• Vissa radiostationer har tyst utsändning under delar av dygnet. I detta fall hörs inget ljud. Vänta en stund och välj sedan samma radiostation igen eller en annan radiostation.	<u>109</u>
Det går inte att ta emot favoritradiostationerna.	• Radiostationen har upphört med sina sändningar. Registrera radiostationer som har utsändningar.	—
För vissa radiostationer visas meddelandet "Anslutningen bruten" och det går inte att ta emot dem.	• Den valda radiostationen har inga utsändningar. Välj en radiostation som har utsändningar.	—



## ■ Musikfiler på en dator eller NAS kan inte spelas upp

Symptom	Orsak / Åtgärd	Sidan
Filer som lagrats på en dator kan inte spelas.	• Filerna har lagrats i ett format som inte är kompatibelt med denna apparat. Spela in filerna i ett kompatibelt format.	<a href="#">297</a>
	• Kopieringsskyddade filer kan inte spelas på denna apparat.	—
	• Du kan inte använda apparatens USB-port för anslutning till en dator.	—
	• Inställningarna för mediadelning är inte rätt. Ändra inställningarna för mediadelning så att enheten kan öppna mappar på datorn.	<a href="#">113</a>
Servern kunde inte hittas eller det går inte att etablera en anslutning till servern.	• Datorns eller routerns brandvägg är aktiv. Kontrollera datorns eller routerns brandväggsinställningar.	—
	• Strömmen till datorn är inte på. Slå på strömmen.	—
	• Servern är inte igång. Starta servern.	—
	• Apparaten IP-adress är fel. Kontrollera apparatens IP-adress.	<a href="#">243</a>
Musikfiler på en dator kan inte spelas upp.	• Även om datorn är ansluten till USB-port på den här enheten går det inte att spela upp musikfiler. Anslut datorn till den här enheten via nätverket.	<a href="#">76</a>
Filer på datorn eller NAS visas inte.	• Om filtypen inte stöds av den här enheten visas inte filen.	<a href="#">297</a>
Musik som sparas på en NAS kan inte spelas upp.	• Om du använder en NAS som uppfyller DLNA-standarden kan du aktivera DLNA-serverfunktionen i inställningarna för NAS.	—
	• Om du använder en NAS som inte uppfyller DLNA-standarden kan du spela musiken via en dator. Ställ in mediadelningsfunktionen i Windows Media Player och lägg till NAS till den valda spelmappen.	<a href="#">113</a>
	• Om anslutningen är begränsad ska ljudutrustningen anges som anslutningsmål.	—

## ■ Ett antal onlinetjänster kan inte användas

Symptom	Orsak / Åtgärd	Sidan
Ett antal onlinetjänster kan inte användas.	• Onlinetjänsten kanske har upphört.	—



## ■ HDMI-kontrollfunktionen fungerar inte

Symptom	Orsak / Åtgärd	Sidan
HDMI-kontrollfunktionen fungerar inte.	<ul style="list-style-type: none"> <li>Kontrollera att "HDMI-styrning" i menyn är inställt på "På".</li> </ul>	<a href="#">190</a>
	<ul style="list-style-type: none"> <li>Det går inte att styra enheter som inte är kompatibla med HDMI-kontrollfunktionen. Dessutom, beroende på den anslutna enheten eller inställningarna, kanske HDMI-kontrollfunktionen inte fungerar. Manövrera i så fall den externa enheten direkt.</li> </ul>	<a href="#">151</a>
	<ul style="list-style-type: none"> <li>Kontrollera att inställningen för HDMI-kontrollfunktionen är aktiverad på alla enheter som har anslutits till den här enheten.</li> </ul>	<a href="#">151</a>
	<ul style="list-style-type: none"> <li>När du gör anslutningsrelaterade ändringar, t.ex. ansluter ytterligare en HDMI-enhet, kan det hända att inställningarna för länkfunktionen initieras. Stäng av den här enheten och de enheter som är anslutna via HDMI och slå sedan på dem igen.</li> </ul>	<a href="#">151</a>
	<ul style="list-style-type: none"> <li>HDMI MONITOR 2-anslutningen är inte kompatibel med HDMI-kontrollfunktionen. Använd HDMI MONITOR 1-anslutningen för att ansluta till TV: n.</li> </ul>	<a href="#">63</a>



## ■ Det går inte att ansluta till ett trådlöst LAN-nätverk

Symptom	Orsak / Åtgärd	Sidan
Det går inte att koppla upp till nätverket.	• Nätverksnamnet (SSID), lösenordet eller krypteringsinställningarna angavs ej korrekt. Konfigurera nätverksinställningarna i enlighet med inställningsuppgifterna för den här enheten.	<a href="#">245</a>
	• Korta ner avståndet mellan åtkomstpunkten till ditt trådlösa LAN och avlägsna alla hinder för att förbättra signalen innan du återansluter. Placera enheten långt ifrån mikrovågsugnar och andra åtkomstpunkter till nätverk.	—
	• Ställ in åtkomstpunktens kanalinställningar på tillräckligt avstånd från de kanaler som andra nätverk använder.	—
	• Den här enheten är inte kompatibel med WEP (TSN).	—
Det går inte att ansluta till WPS.	• Kontrollera att routerns WPS-läge fungerar.	—
	• Tryck på WPS-knappen på routern och sedan på "Connect"-knappen som visas på TV:n inom 2 minuter.	—
	• Det krävs en router/inställningar som fungerar med WPS 2.0. Välj krypteringstypen till "Ingen", "WPA-PSK (AES)" eller WPA2-PSK (AES).	<a href="#">245</a>
	• Du kan inte ansluta med WPS-knappen om routerns krypteringsmetod är WEP/WPA-TKIP/WPA2-TKIP. Använd metoden "Sök nätverk" eller "Manuell" för att ansluta om så är fallet.	—
Kan inte ansluta till nätverket med hjälp av iPhone/iPod touch/iPad.	• Uppdatera iPhone/iPod touch/iPad-programvaran till den senaste versionen.	—
	• Om du använder en USB-kabel för att konfigurera inställningarna måste den inbyggda programvaran på iOS-enheten stödja iOS 5 eller senare. Om du konfigurerar inställningarna via en trådlös anslutning krävs stöd för iOS 7 eller senare.	—



## ■ När HDMI ZONE2 används fungerar inte enheterna på rätt sätt

Symptom	Orsak / Åtgärd	Sidan
När MAIN ZONE används avbryts videoutsignalen i HDMI ZONE2.	<ul style="list-style-type: none"> <li>Om du har valt samma ingångskälla för MAIN ZONE och ZONE2 kan video avbrytas i HDMI ZONE2 när du använder MAIN ZONE.</li> </ul>	—
När HDMI ZONE2 används finns det varken bild eller ljud på TV:n i ZONE2.	<ul style="list-style-type: none"> <li>Kontrollera att strömmen är på till ZONE2.</li> </ul>	<u>164</u>
	<ul style="list-style-type: none"> <li>Kontrollera ingångskällan för ZONE2.</li> </ul>	<u>164</u>
	<ul style="list-style-type: none"> <li>AUX1-HDMI-anslutningen på frontpanelen stöder inte HDMI ZONE2-funktionen.</li> </ul>	—
	<ul style="list-style-type: none"> <li>I ZONE2 är uppspelning endast möjlig när ingångssignalerna är HDMI-signaler.</li> </ul>	—
	<ul style="list-style-type: none"> <li>När TV:n inte stöder ljudformatet som matas in hörs inget ljud. Ställ ljudformatet på "PCM" i den enhet som används för uppspelning. Alternativt kan du ange "ZON 2-inställningar" - "HDMI Audio" på menyn till "PCM".</li> </ul>	<u>252</u>
När du använder HDMI ZONE2 spelas ljud i MAIN ZONE upp som PCM.	<ul style="list-style-type: none"> <li>När du väljer samma ingångskälla för MAIN ZONE och ZONE2 begränsas ljudformatet till TV:ns specifikationer i ZONE2.</li> </ul>	—





## Återställa fabriksinställningar

Utför denna procedur om visningen på displayen eller användningen inte är normal. Olika inställningar återställs till fabriksinställningarna. Gör om inställningarna.

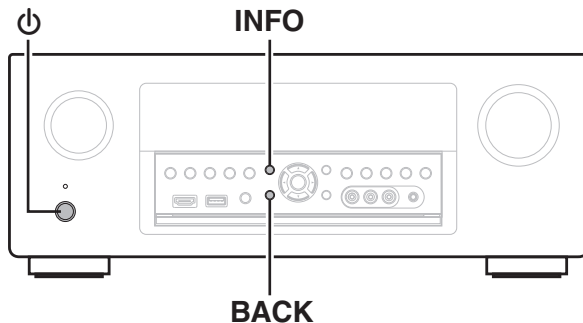

- 1 Stäng av strömmen med ϕ.
- 2 Tryck på ϕ samtidigt som du trycker på INFO och BACK.
- 3 Avlägsna fingrarna från knapparna när "Initialized" visas på skärmen.



Innan du återskapar standardinställningarna kan "Save"-funktionen i webbkontrollfunktionen användas för att lagra olika inställningar för den här enheten. (📖 sid. 158)  
Däremot kan inte information om konton för nätverksinnehåll eller registrerade favoriter sparas.



## Om HDMI

HDMI är en förkortning av High-Definition Multimedia Interface, ett digitalt gränssnitt för ljud och bild som kan anslutas till en TV eller förstärkare. Med HDMI-anslutning kan de högkvalitativa formaten för bild och video som används i Blu-ray-spelare (Dolby Digital Plus, Dolby TrueHD, DTS-HD, DTS-HD Master Audio) överföras, vilket inte är möjligt via analog videoöverföring.

I en HDMI-anslutning kan dessutom, ljud- och videosignaler överföras med en enda HDMI-kabel till skillnad från konventionella anslutningar där det är nödvändigt med separata ljud- och videokablar vid anslutning av enheterna. Anslutningskonfigurationen blir enklare än i en annars ganska komplex konfiguration i hemmabiosystem.

Den här enheten stöder följande HDMI-funktioner.

- **Deep Color**

En avbildningsteknik som stöds av HDMI. Till skillnad från RGB eller YCbCr som använder 8 bitar (256 toner) per färg går det att använda 10 bitar (1 024 toner), 12 bitar (4 096 toner) eller 16 bitar (65 536 toner) för att producera färger med fler toner.

Båda enheterna som är sammankopplade via HDMI måste stöda Deep Color.

- **“x.v.Color”**

Den här funktionen gör att en HDTV återger färger bättre. Den gör det möjligt att visa naturligare, klarare färger.

“x.v.Color” är ett varumärke som tillhör Sony Corporation.

- **3D**

Den här enheten stödjer videoin- och videoutsignaler för 3D (3-dimensionella) i HDMI-standarden. För att kunna spela upp 3D-video behövs en TV och en uppspelningsenhet som stöder HDMI 3D-funktioner samt ett par 3D-glasögon.

- **4K**

Den här enheten stöder videoinsignaler och videoutsignaler för 4K (3840 x 2160 pixlar) via HDMI.

- **Content Type**

Den gör automatiskt inställningar passande för videoutmatningstypen (innehållsinformation).

- **Adobe RGB color, Adobe YCC601 color**

Färgrymden definierad av Adobe Systems Inc. Eftersom detta är en större färgrymd än RGB ger den tydligare och naturligare bilder.

- **sYCC601 color**

Var och en av dessa färgrymder definierar en palett med tillgängliga färger som är större än den traditionella RGB-färgmodellen.



- **Auto läppsynk.**

Den här funktionen kan automatiskt korrigera fördröjningen mellan ljud och bild.

Använd en TV som är kompatibel med Auto läppsynk.-funktionen.

- **HDMI pass-through**

Även när enhetens strömläge är standby skickas signaler från HDMI-ingången till TV:n eller annan enhet som är ansluten till HDMI-utgången.

- **HDMI-styrning**

Om du ansluter enheten och en HDMI-kontrollfunktionskompatibel TV eller spelare med en HDMI-kabel och sedan aktiverar inställningen HDMI-kontrollfunktion på varje enhet kommer enheterna att kunna styras som ett system.

- Länk för avstängning

Den här enhetens avstängningsfunktion kan kopplas till TV: ns avstängningsfunktion.

- Byte av ljudutgångsmottagare

Från TV: n kan du välja om ljudet ska höras från TV: n eller AV-förstärkaren.

- Volyminställning

Du kan ställa in den här enhetens volym samtidigt med TV: ns volym.

- Byte av ingångskälla

Du kan byta ingångskälla till enheten genom att länka till bytet av TV-ingång.

När spelaren används byter enheten ingångskälla till lämplig källa för den valda spelaren.

- **ARC (Audio Return Channel)**

Funktionen överför ljudsignaler från TV:n till den här enheten via HDMI-kabeln och ljudet från TV:n spelas upp på enheten baserat på HDMI-kontrollfunktionen.

Om en TV utan ARC-funktion är ansluten via HDMI-anslutning överförs videosignaler till TV: n från uppspelningsenheten som är ansluten till den här enheten, men enheten kan inte spela upp ljudet från TV: n.

Om du vill spela upp surroundljud när du tittar på ett TV-program krävs en separat ljudkabel.

Om du ansluter en TV med ARC-funktion via HDMI-anslutning behövs däremot ingen ljudkabel. Ljudsignaler från TV: n kan matas in till den här enheten via HDMI-kabeln mellan enheten och TV: n. Med den här funktionen kan du spela upp surroundljud på enheten från TV: n.



## ■ Ljudformat som stöds

2-kanalig linjär PCM	2 kanaler, 32 kHz – 192 kHz, 16/20/24 bit
Flerkanalig linjär PCM	7.1 kanaler, 32 kHz – 192 kHz, 16/20/24 bit
Bitström	Dolby Digital / DTS / Dolby Atmos / Dolby TrueHD / Dolby Digital Plus / DTS-HD Master Audio / DTS-HD High Resolution Audio / DTS Express
DSD	2 kanaler – 5.1 kanaler, 2,8224 MHz

## ■ Videosignaler som stöds

- 480i
- 576i
- 720p 60/50Hz
- 1080p 60/50/24Hz
- 480p
- 576p
- 1080i 60/50Hz
- 4K 60/50/30/25/24 Hz

### System för upphovsrättsskydd

För att kunna spela upp digital video och digitalt ljud som BD-Video eller DVD-Video via HDMI-anslutning behöver både den här enheten och TV:n eller spelaren ha stöd för systemet för digitalt kopieringsskydd, kallat HDCP (High-bandwidth Digital Content Protection System). HDCP är en skyddsteknik för upphovsrätten som består av datakryptering och autentisering av den anslutna AV-enheten. Den här enheten har stöd för HDCP.

- Om en enhet som inte har stöd för HDCP ansluts, överförs varken video eller ljud korrekt. Läs igenom bruksanvisningen till din TV eller spelare för mer information.



Använd en "High Speed HDMI cable with Ethernet" med HDMI-logotypen när du ansluter den här enheten till en enhet som är kompatibel med Deep Color, 4K eller ARC-funktionen.



# Videokonverteringsfunktion

Den här enheten konverterar automatiskt inkommande videosignaler enligt nedanstående schema innan de skickas till TV:n.

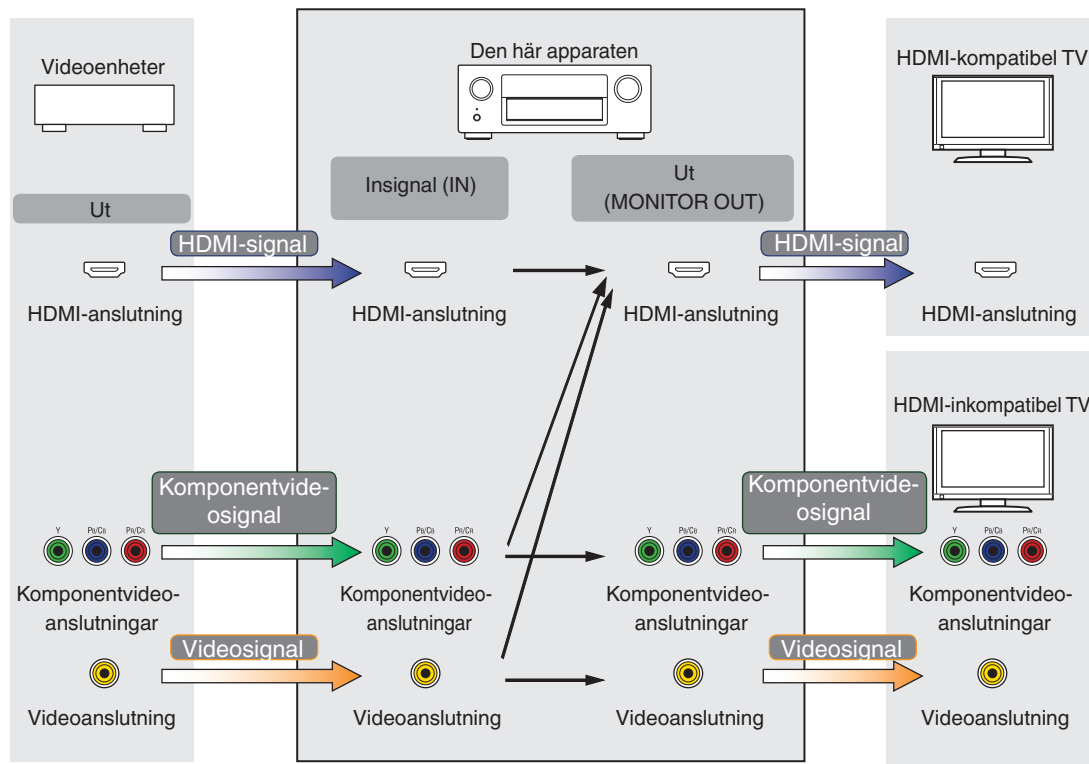

Videokonverteringsfunktionen för Huvudzon är kompatibel med följande format: NTSC, PAL, SECAM, NTSC4.43, PAL-N, PAL-M och PAL-60.



Den här enheten kan konvertera inkommande videosignaler till den upplösning som är inställd för "Upplösning" på menyn innan de skickas till TV:n. (👉 sid. 194)

Ingångssignal		Utsignal	HDMI							
			480i/576i	480p/576p	720p	1080i	1080p	1080p 24Hz	4K 30/25/24Hz	4K 60/50 Hz
HDMI	480i/576i	✓	✓	✓	✓	✓	✓	✓	✓	✓
	480p/576p		✓	✓	✓	✓	✓	✓	✓	✓
	720p			✓	✓	✓	✓	✓	✓	✓
	1080i			✓	✓	✓	✓	✓	✓	✓
	1080p 24Hz					✓	✓	✓	✓	✓
	1080p						✓	✓	✓	✓
	4K 30/25/24Hz							✓		
4K 60/50 Hz									✓ *	
Komponentvideo	480i/576i	✓	✓	✓	✓	✓	✓	✓	✓	✓
	480p/576p		✓	✓	✓	✓	✓	✓	✓	✓
	720p			✓	✓	✓	✓	✓	✓	✓
	1080i			✓	✓	✓	✓	✓	✓	✓
	1080p					✓	✓	✓	✓	✓
Video	480i/576i	✓	✓	✓	✓	✓	✓	✓	✓	✓

\* HDMI-kontakten på frontpanelen är inte kompatibel.



## Spela upp från en USB-minnesenhet

- Apparaten är kompatibel med MP3 ID3-Tag (Ver. 2) standarden.
- Enheten kan visa omslag som bäddats in med MP3 ID3-Tag Ver. 2.3 eller 2.4.
- Apparaten är kompatibel med WMA META-taggar.
- Om bildstorleken (pixlar) för ett albumomslag överstiger 500 × 500 (WMA/MP3/WAV/FLAC) eller 349 × 349 (MPEG-4 AAC), så kanske musiken inte spelas upp riktigt.

### ■ Kompatibla format

	Samplingsfrekvens	Överföringshastighet	Filnamnsförlängning
WMA*1	32/44,1/48 kHz	48 - 192 kbps	.wma
MP3	32/44,1/ 48 kHz	32 – 320 kbps	.mp3
WAV	32/44,1/48/88,2/ 96/176,4/192 kHz	–	.wav
MPEG-4 AAC*1	32/44,1/48 kHz	16 – 320 kbps	.aac/ .m4a/ .mp4
FLAC	32/44,1/48/88,2/ 96/176,4/192 kHz	–	.flac
ALAC*2	32/44,1/48/88,2/ 96 kHz	–	.m4a
DSD	2,8 MHz	–	.dsf/ .dff
AIFF	32/44,1/48/88,2/ 96/176,4/192 kHz	–	.aif/ .aiff

- \*1 Du kan bara spela filer som inte skyddas av upphovsrätt med den här apparaten. Innehåll som laddas ner från betalsajter på Internet är kopieringsskyddade. Filer som rippats på en dator från en CD e.dyl. och är kodade i WMA-formatet kan beroende på datorinställningarna vara kopieringsskyddade.
- \*2 Copyright [2012] [D&M Holdings. Inc.]  
Licensierad under Apache License, version 2.0 ("licensen"); du får inte använda denna fil på annat sätt än vad som anges i licensen. En kopia av licensen kan erhållas på <http://www.apache.org/licenses/LICENSE-2.0>



Det går inte att spela upp DSD-signalen i ZONE2.



## ■ Maximala antalet spelbara filer och mappar

Begränsningen för antalet mappar och filer som kan visas på enheten är enligt följande.

Punkt \ Media	USB-minnesenhet
Minneskapacitet	FAT16: 2 GB, FAT32: 2 TB
Antalet mappnivåer *1	8 nivåer
Antalet mappar	500
Antalet filer*2	5000

\*1 I antalsbegränsningen ingår rotmappen.

\*2 Tillåtet antal filer kan variera beroende på USB-minnesenhetens kapacitet och filstorleken.

## Spela upp en Bluetooth-enhet

Den här enheten stöder följande Bluetooth-profil.

- A2DP (Advanced Audio Distribution Profile):  
Om en Bluetooth-enhet som stöder denna standard ansluts kan ljud i både mono och stereo spelas upp i hög kvalitet.
- AVRCP (Audio/Video Remote Control Profile):  
Om en Bluetooth-enhet som stöder denna standard ansluts kan Bluetooth-enheten styras via den här enheten.

## ■ Om Bluetooth-kommunikation

Radiovågor som emitteras av den här enheten kan störa funktionen hos medicinsk utrustning. Stäng av strömmen till den här enheten och Bluetooth-enheter på följande platser då radiovågor interfererar och kan skapa problem.

- Sjukhus, tåg, flygplan, bensinstationer och platser där brandfarliga gaser skapas
- Nära automatiska dörrar och brandlarm





## Spela upp filer som har lagrats på en dator eller NAS

- Apparaten är kompatibel med MP3 ID3-Tag (Ver. 2) standarden.
- Enheten kan visa omslag som bäddats in med MP3 ID3-Tag Ver. 2.3 eller 2.4.
- Apparaten är kompatibel med WMA META-taggar.
- Om bildstorleken (pixlar) för ett albumomslag överstiger 500 × 500 (WMA/MP3/WAV/FLAC) eller 349 × 349 (MPEG-4 AAC), så kanske musiken inte spelas upp riktigt.
- Det krävs en server eller servermjukvara som är kompatibel distribution av de motsvarande filformaten för att kunna spela musikfiler via ett nätverk.

### ■ Specifikationer för filer som stöds

	Samplingsfrekvens	Överföringshastighet	Filnamnsförlängning
WMA*1	32/44,1/48 kHz	48 -192 kbps	.wma
MP3	32/44,1/ 48 kHz	32 – 320 kbps	.mp3
WAV	32/44,1/48/88,2/ 96/176,4/192 kHz	–	.wav
MPEG-4 AAC*1	32/44,1/48 kHz	16 – 320 kbps	.aac/ .m4a/ .mp4
FLAC	32/44,1/48/88,2/ 96/176,4/192 kHz	–	.flac
ALAC*2	32/44,1/48/88,2/ 96 kHz	–	.m4a
DSD	2,8 MHz	–	.dsf/ .dff
AIFF	32/44,1/48/88,2/ 96/176,4/192 kHz	–	.aif/ .aiff

\*1 Du kan bara spela filer som inte skyddas av upphovsrätt med den här apparaten. Innehåll som laddas ner från betalsajter på Internet är kopieringsskyddade. Filer som rippats på en dator från en CD e.dyl. och är kodade i WMA-formatet kan beroende på datorinställningarna vara kopieringsskyddade.

\*2 Copyright [2012] [D&M Holdings. Inc.]  
Licensierad under Apache License, version 2.0 ("licensen"); du får inte använda denna fil på annat sätt än vad som anges i licensen. En kopia av licensen kan erhållas på <http://www.apache.org/licenses/LICENSE-2.0>



Det går inte att spela upp DSD-signalen i ZONE2.



## Spela upp Internet-radio

### ■ Specifikationer för spelbara radiostationstyper

	Samplingsfrekvens	Överföringshastighet	Filnamnsförändring
WMA	32/44,1/48 kHz	48 - 192 kbps	.wma
MP3	32/44,1/ 48 kHz	32 - 320 kbps	.mp3
MPEG-4 AAC	32/44,1/48 kHz	16 - 320 kbps	.aac/ .m4a/ .mp4

## Personal Memory Plus-funktion

Den senast använda inställningen (ingångsläget, HDMI-utgångsläget, ljudläget, tonkontrollen, kanalnivå, MultEQ® XT32, Dynamic EQ, Dynamic Volume, Restorer och ljudfördröjning, osv.) sparas för varje ingångskälla.



“Surroundparameter”-inställningarna sparas för varje ljudläge.

## Senaste funktion-minne

Den här funktionen sparar aktuella inställningar när standby-läget aktiveras.



# Ljudlägen och kanalutgångar

○ Den här symbolen anger att ljudutgångskanaler och surroundparametrar kan anges.

⊙ Den här symbolen anger ljudutgångskanaler. Utgångskanaler beror på inställningarna i "Högtalarkonfig." (🔍 sid. 231).

Ljudläge	Utsignal och kanal															
	Front V/H	Center	Surround V/H	Surround bak V/H	Främre bredd V/H	Främre höjd V/H	Främre topp V/H	Mittersta topp V/H	Bakre topp V/H	Bakre höjd V/H	Surround höjd V/H	Surround topp	Front Dolby Atmos aktiverad V/H	Surround Dolby Atmos aktiverad V/H	Bakre Dolby Atmos aktiverad V/H	Subwoofer
Direct/Pure Direct (2 kanaler)	○															⊙*7
Direct/Pure Direct (Flerkanaligt)	○	⊙	⊙	⊙*3	⊙*3	⊙*3										⊙
DSD Direct (2 kanaler)	○															⊙*7
DSD Direct (Flerkanaligt)	○	⊙	⊙													⊙
Stereo	○															⊙
Multi Ch In	○	⊙	⊙	⊙*3	⊙*2											⊙
Dolby Surround *1	○	⊙	⊙	⊙*4		⊙	⊙	⊙	⊙	⊙			⊙	⊙	⊙	⊙
DTS Neo:X *2	○	⊙	⊙	⊙*5	⊙*5	⊙*5										⊙
Audyssey DSX®	○	⊙	⊙	⊙	⊙*6	⊙*6										⊙
Dolby Digital	○	⊙	⊙	⊙												⊙
Dolby Digital Plus	○	⊙	⊙	⊙*3	⊙*3	⊙*3										⊙
Dolby TrueHD	○	⊙	⊙	⊙*3	⊙*3	⊙*3										⊙
Dolby Atmos	○	⊙	⊙	⊙	⊙	⊙	⊙	⊙	⊙	⊙			⊙	⊙	⊙	⊙
DTS Surround	○	⊙	⊙	⊙												⊙
DTS 96/24	○	⊙	⊙	⊙												⊙
DTS-HD	○	⊙	⊙	⊙*3	⊙*3	⊙*3										⊙
DTS Express	○	⊙	⊙	⊙												⊙
Multi Ch Stereo	○	⊙	⊙	⊙*5	⊙*5	⊙*5	⊙*5	⊙*5	⊙*5	⊙*5	⊙*5	⊙*5				⊙
Rock Arena	○	⊙	⊙	⊙*5	⊙*5	⊙*5	⊙*5	⊙*5	⊙*5	⊙*5	⊙*5	⊙*5				⊙
Jazz Club	○	⊙	⊙	⊙*5	⊙*5	⊙*5	⊙*5	⊙*5	⊙*5	⊙*5	⊙*5	⊙*5				⊙
Mono Movie	○	⊙	⊙	⊙*5	⊙*5	⊙*5	⊙*5	⊙*5	⊙*5	⊙*5	⊙*5	⊙*5				⊙
Video Game	○	⊙	⊙	⊙*5	⊙*5	⊙*5	⊙*5	⊙*5	⊙*5	⊙*5	⊙*5	⊙*5				⊙
Matrix	○	⊙	⊙	⊙*5	⊙*5	⊙*5	⊙*5	⊙*5	⊙*5	⊙*5	⊙*5	⊙*5				⊙
Virtual	○															⊙



- \*1 De valbara ljudlägena inkluderar "Dolby Surround" och ljudlägen som har "+Dolby Surround" i namnet på ljudläget.
- \*2 De valbara ljudlägena inkluderar "DTS Neo:X" och ljudlägen som har "+Neo:X" i namnet på ljudläget.
- \*3 Varje signal i de olika kanalerna i en ingångssignal matas ut som ljud.
- \*4 Ljudet matas inte ut när "Högtalarkonfig." - "Surr. bak" i menyn är inställt på "1 högt.". (☞ sid. 232)
- \*5 Ljud matas ut från högtalarna som har angetts i "Surroundparameter" - "Högtalarval"-inställningarna. (☞ sid. 177)
- \*6 Ljud matas ut från högtalarna som har angetts i "Audyssey DSX<sup>®</sup>"-inställningarna. (☞ sid. 183)
- \*7 Ljudet matas ut när "Subwooferläge" i menyn är inställt på "LFE+Main". (☞ sid. 239)

### Uppgradera (Auro-3D)

Ljudläge	Utsignal och kanal															
	Front V/H	Center	Surround V/H	Surround bak V/H	Främre bredd V/H	Främre höjd V/H	Främre topp V/H	Mittersta topp V/H	Bakre topp V/H	Bakre höjd V/H	Surround höjd V/H	Surround topp	Front Dolby Atmos aktiverad V/H	Surround Dolby Atmos aktiverad V/H	Bakre Dolby Atmos aktiverad V/H	Subwoofer
Auro-3D	○	⊙	⊙			⊙					⊙	⊙*8				⊙
Auro-2D Surround	○	⊙	⊙	⊙												⊙

- \*8 Detta spelas upp om en Auro-3D-signal matas in och ingångssignalen innehåller övre surround.



# Ljudlägen och surroundparametrar

Ljudläge	Surroundparameter								
	Justera subwoofernivå	Cinema-EQ	Loudnesstyrning *1	Dynamisk kompr. *2	Lågfrekvens effekter *3	Tidsfördröjning	Effektnivå	Rumsstorlek	Högtalarval
Direct/Pure Direct (2 kanaler) *4	<input type="radio"/> *5		<input type="radio"/>	<input type="radio"/>	<input type="radio"/>				
Direct/Pure Direct (Flerkanaligt) *4	<input type="radio"/>		<input type="radio"/>	<input type="radio"/>	<input type="radio"/>				
DSD Direct (2 kanaler)	<input type="radio"/> *5								
DSD Direct (Flerkanaligt) *4	<input type="radio"/>				<input type="radio"/>				
Stereo	<input type="radio"/>		<input type="radio"/>	<input type="radio"/>					
Multi Ch In	<input type="radio"/>	<input type="radio"/>			<input type="radio"/>				
Dolby Surround	<input type="radio"/>	<input type="radio"/>	<input type="radio"/>	<input type="radio"/>					
DTS Neo:X	<input type="radio"/>	<input type="radio"/>	<input type="radio"/>	<input type="radio"/>					<input type="radio"/>
Audyssey DSX®	<input type="radio"/>	<input type="radio"/>	<input type="radio"/>	<input type="radio"/>	<input type="radio"/>				
Dolby Digital	<input type="radio"/>	<input type="radio"/>	<input type="radio"/>	<input type="radio"/>	<input type="radio"/>				
Dolby Digital Plus	<input type="radio"/>	<input type="radio"/>	<input type="radio"/>	<input type="radio"/>	<input type="radio"/>				
Dolby TrueHD	<input type="radio"/>	<input type="radio"/>	<input type="radio"/>	<input type="radio"/>	<input type="radio"/>				
Dolby Atmos	<input type="radio"/>	<input type="radio"/>	<input type="radio"/>	<input type="radio"/>	<input type="radio"/>				
DTS Surround	<input type="radio"/>	<input type="radio"/>		<input type="radio"/>	<input type="radio"/>				
DTS 96/24	<input type="radio"/>	<input type="radio"/>			<input type="radio"/>				
DTS-HD	<input type="radio"/>	<input type="radio"/>			<input type="radio"/>				
DTS Express	<input type="radio"/>	<input type="radio"/>			<input type="radio"/>				
Multi Ch Stereo	<input type="radio"/>		<input type="radio"/>	<input type="radio"/>	<input type="radio"/>				<input type="radio"/>
Rock Arena	<input type="radio"/>		<input type="radio"/>	<input type="radio"/>	<input type="radio"/>		<input type="radio"/>		<input type="radio"/>
Jazz Club	<input type="radio"/>		<input type="radio"/>	<input type="radio"/>	<input type="radio"/>		<input type="radio"/>		<input type="radio"/>
Mono Movie	<input type="radio"/>		<input type="radio"/>	<input type="radio"/>	<input type="radio"/>		<input type="radio"/>		<input type="radio"/>
Video Game	<input type="radio"/>		<input type="radio"/>	<input type="radio"/>	<input type="radio"/>		<input type="radio"/>		<input type="radio"/>
Matrix	<input type="radio"/>		<input type="radio"/>	<input type="radio"/>	<input type="radio"/>	<input type="radio"/>			<input type="radio"/>
Virtual	<input type="radio"/>		<input type="radio"/>	<input type="radio"/>	<input type="radio"/>				

\*1 - \*5 : "Ljudlägen och surroundparametrar" (📖 sid. 304)



Ljudläge	Surroundparameter				Dialogförstärkare	Ton *6	Audyssey					Restorer *9
	Spridning, Center	Centerförstärkning	Auro-Matic 3D-snabbval	Auro-Matic 3D-styrka			MultiEQ® XT32 *7	Dynamic EQ *8	Dynamic Volume *8	Audyssey LFC™ *8	Audyssey DSX®	
Direct/Pure Direct (2 kanaler) *4												
Direct/Pure Direct (Flerkanaligt) *4												
DSD Direct (2 kanaler)												
DSD Direct (Flerkanaligt) *4												
Stereo					<input type="radio"/>	<input type="radio"/>	<input type="radio"/>	<input type="radio"/>	<input type="radio"/>			<input type="radio"/>
Multi Ch In					<input type="radio"/>	<input type="radio"/>	<input type="radio"/>	<input type="radio"/>	<input type="radio"/>		<input type="radio"/>	
Dolby Surround	<input type="radio"/>				<input type="radio"/>	<input type="radio"/>	<input type="radio"/>	<input type="radio"/>	<input type="radio"/>			<input type="radio"/>
DTS Neo:X		<input type="radio"/>			<input type="radio"/>	<input type="radio"/>	<input type="radio"/>	<input type="radio"/>	<input type="radio"/>			<input type="radio"/>
Audyssey DSX®					<input type="radio"/>	<input type="radio"/>	<input type="radio"/>	<input type="radio"/>	<input type="radio"/>		<input type="radio"/>	<input type="radio"/>
Dolby Digital					<input type="radio"/>	<input type="radio"/>	<input type="radio"/>	<input type="radio"/>	<input type="radio"/>		<input type="radio"/>	
Dolby Digital Plus					<input type="radio"/>	<input type="radio"/>	<input type="radio"/>	<input type="radio"/>	<input type="radio"/>		<input type="radio"/>	
Dolby TrueHD					<input type="radio"/>	<input type="radio"/>	<input type="radio"/>	<input type="radio"/>	<input type="radio"/>		<input type="radio"/>	
Dolby Atmos												
DTS Surround					<input type="radio"/>	<input type="radio"/>	<input type="radio"/>	<input type="radio"/>	<input type="radio"/>		<input type="radio"/>	
DTS 96/24					<input type="radio"/>	<input type="radio"/>	<input type="radio"/>	<input type="radio"/>	<input type="radio"/>		<input type="radio"/>	
DTS-HD					<input type="radio"/>	<input type="radio"/>	<input type="radio"/>	<input type="radio"/>	<input type="radio"/>		<input type="radio"/>	
DTS Express					<input type="radio"/>	<input type="radio"/>	<input type="radio"/>	<input type="radio"/>	<input type="radio"/>		<input type="radio"/>	
Multi Ch Stereo					<input type="radio"/>	<input type="radio"/>	<input type="radio"/>	<input type="radio"/>	<input type="radio"/>			<input type="radio"/>
Rock Arena					<input type="radio"/>	<input type="radio"/>	<input type="radio"/>	<input type="radio"/>	<input type="radio"/>			<input type="radio"/>
Jazz Club					<input type="radio"/>	<input type="radio"/>	<input type="radio"/>	<input type="radio"/>	<input type="radio"/>			<input type="radio"/>
Mono Movie					<input type="radio"/>	<input type="radio"/>	<input type="radio"/>	<input type="radio"/>	<input type="radio"/>			<input type="radio"/>
Video Game					<input type="radio"/>	<input type="radio"/>	<input type="radio"/>	<input type="radio"/>	<input type="radio"/>			<input type="radio"/>
Matrix					<input type="radio"/>	<input type="radio"/>	<input type="radio"/>	<input type="radio"/>	<input type="radio"/>			<input type="radio"/>
Virtual						<input type="radio"/>	<input type="radio"/>	<input type="radio"/>	<input type="radio"/>			<input type="radio"/>

\*4, \*6 - \*9 : "Ljudlägen och surroundparametrar" ( sid. 304)



## Uppgradera (Auro-3D)

Ljudläge	Surroundparameter								
	Justera subwoofernivå	Cinema-EQ	Loudnesstyrning *1	Dynamisk kompr. *2	Lågfrekvenseffekter *3	Tidsfördröjning	Effektnivå	Rumsstorlek	Högtalarval
Auro-3D	<input type="radio"/>	<input type="radio"/>			<input type="radio"/>				
Auro-2D Surround	<input type="radio"/>	<input type="radio"/>			<input type="radio"/>				

Ljudläge	Surroundparameter				Dialogförstärkare	Ton *6	Audyssey					Restorer *9
	Spridning, Center	Centerförstärkning	Auro-Matic 3D-snabbval	Auro-Matic 3D-styrka			MultEQ® XT32 *7	Dynamic EQ *8	Dynamic Volume *8	Audyssey LFC™ *8	Audyssey DSX®	
Auro-3D			<input type="radio"/> *10	<input type="radio"/> *10		<input type="radio"/>	<input type="radio"/>	<input type="radio"/>	<input type="radio"/>	<input type="radio"/>	<input type="radio"/>	<input type="radio"/>
Auro-2D Surround						<input type="radio"/>	<input type="radio"/>	<input type="radio"/>	<input type="radio"/>	<input type="radio"/>	<input type="radio"/>	<input type="radio"/>

\*1 - \*3, \*6 - \*10 : "Ljudlägen och surroundparametrar" (🔍 sid. 304)



- \*1 Detta alternativ kan väljas när signaler av Dolby Digital, Dolby Digital Plus, Dolby TrueHD eller Dolby Atmos spelas upp.
- \*2 Detta alternativ kan väljas när signaler av Dolby Digital, Dolby Digital Plus, Dolby TrueHD eller DTS spelas upp.
- \*3 Den inställningen kan väljas när en Dolby Digital-, DTS- eller DVD-Audio-signal spelas.
- \*4 Under uppspelning i Pure Direct-läge är surroundparametrarna detsamma som i Direct-läge.
- \*5 Den här inställningen är tillgänglig när "Subwooferläge" i menyn är inställt på "LFE+Main". (☞ sid. 239)
- \*6 Den här inställningen kan inte väljas när "Dynamic EQ" är inställd till "På". (☞ sid. 181)
- \*7 Den här inställningen kan inte anges om Audyssey®-inställningar (Högtalarkalibrering) inte har utförts.
- \*8 Detta alternativ kan inte ställas in när "MultEQ® XT32" i menyn är "Av". (☞ sid. 180)
- \*9 Den här inställningen kan anges när ingångssignalen är analog, PCM 48 kHz eller 44,1 kHz.
- \*10 Detta kan väljas om ingångssignalen inte innehåller Auro-3D-signal den inmatade Auro-3D-signalen inte innehåller främre höjkanaler.





## Typer av ingångssignaler och motsvarande ljudlägen

● Den här symbolen anger standardljudläge.

○ Den här symbolen anger att ljudläget kan väljas.

Ljudläge	OBSERVERA	2-kanalssignal				Flerkanalssignals												
		Analog / PCM	Dolby Digital (+/HD)	DTS (-HD)	DSD (Super Audio CD)	PCM Multi	DTS-HD	DTS Express	DTS ES Dscrt6.1	DTS ES Mtrx6.1	DTS	Dolby Atmos	Dolby TrueHD	Dolby Digital Plus	Dolby Digital (EX)	DSD (Super Audio CD)	Auro-3D	
<b>DTS Surround</b>																		
DTS-HD MSTR							●*3											○*12
DTS-HD HI RES							●*4											
DTS ES Dscrt6.1	*1								●									
DTS ES Mtrx6.1	*1									●								
DTS Surround									○		○		●					
DTS 96/24													●*5					
DTS(-HD) + Dolby Surround							○	○	○	○		○						
DTS Express								●										
DTS(-HD) + Neo:X	*2						○	○	○	○	○							○*12
DTS Neo:X		○	○	●	○													
<b>Dolby Surround</b>																		
Dolby Atmos													●					
Dolby TrueHD												○*6	○					○*13
Dolby Digital+												○*7		○				
Dolby(D+)(HD) + Dolby Surround													●	●	●			
Dolby Digital															○			
Dolby(D)(D+)(HD) + Neo:X	*2											○*8	○	○	○			○*13
Dolby Surround		○	●	○	○													

\*1-\*8, \*12, \*13: "Typer av ingångssignaler och motsvarande ljudlägen" (📖 sid. 308)



Ljudläge	OBSERVERA	2-kanalssignal				Flerkanalssignals												
		Analog /PCM	Dolby Digital (+/HD)	DTS (-HD)	DSD (Super Audio CD)	PCM Multi	DTS-HD	DTS Express	DTS ES Dscrt6.1	DTS ES Mtrx6.1	DTS	Dolby Atmos	Dolby TrueHD	Dolby Digital Plus	Dolby Digital (EX)	DSD (Super Audio CD)	Auro-3D	
Multi Ch In																		
Multi Ch In						●											●	○*14
Multi Ch In + Dolby Surround						○											○	
Multi Ch In + Neo:X	*2					○											○	
Multi Ch In 7.1	*1					●*10												
Audyssey																		
Audyssey DSX®						○	○	○	○	○	○	○*8	○	○	○	○	○	
Direct																		
Direct		○*9	○	○		○	○	○	○	○	○	○	○	○	○	○	○	○
DSD Direct					○												○	
Pure Direct																		
Pure Direct		○	○	○		○	○	○	○	○	○	○	○	○	○	○	○	○
DSD Pure Direct					○												○	
Originalljudläge																		
Multi Ch Stereo		○	○	○	○	○	○	○	○	○	○	○	○	○	○	○	○	○
Rock Arena		○	○	○	○	○	○	○	○	○	○	○*8	○	○	○	○	○	○
Jazz Club		○	○	○	○	○	○	○	○	○	○	○*8	○	○	○	○	○	○
Mono Movie		○	○	○	○	○	○	○	○	○	○	○*8	○	○	○	○	○	○
Video Game		○	○	○	○	○	○	○	○	○	○	○*8	○	○	○	○	○	○
Matrix		○	○	○	○	○	○	○	○	○	○	○*8	○	○	○	○	○	○
Virtual		○	○	○	○	○	○	○	○	○	○	○*8	○	○	○	○	○	○
Stereo																		
Stereo		●	○	○	●	○	○	○	○	○	○	○	○	○	○	○	○	○

\*1, \*2, \*8 - \*10, \*14 : "Typer av ingångssignaler och motsvarande ljudlägen" (i  sid. 308)



## Uppgradera (Auro-3D)

Ljudläge	OBSERVERA	2-kanalssignal				Flerkanalssignals												
		Analog /PCM	Dolby Digital (+/HD)	DTS (+HD)	DSD (Super Audio CD)	PCM Multi	DTS-HD	DTS Express	DTS ES Dscrt6.1	DTS ES Mtrx6.1	DTS	Dolby Atmos	Dolby TrueHD	Dolby Digital Plus	Dolby Digital (EX)	DSD (Super Audio CD)	Auro-3D	
Auro-3D																		
Auro-3D	*11	○	○	○	○	○	○	○	○	○	○	○	○	○	○	○	○	○
Auro-2D Surround	*11	○	○	○	○	○	○	○	○	○	○	○	○	○	○	○	○	○

\*6, \*7, \*11 : "Typer av ingångssignaler och motsvarande ljudlägen" (📄 sid. 308)



- \*1 Den här inställningen kan väljas när bakre surroundhögtalare används.
- \*2 "Cinema"-läget, "Music"-läget eller "Game"-läget kan väljas. Den här inställningen kan väljas när du använder någon av de bakre surroundhögtalarna, fronthöjdhögtalarna eller frontsidohögtalarna.
- \*3 Den här inställningen kan väljas när ingångssignalen är DTS-HD Master Audio.
- \*4 Den här inställningen kan väljas när ingångssignalen är DTS-HD Hi Resolution.
- \*5 Den här inställningen kan väljas när ingångssignalen är DTS 96/24.
- \*6 Detta kan väljas när Dolby Atmos-signalen använder Dolby TrueHD-signal.
- \*7 Detta kan väljas när Dolby Atmos-signalen använder Dolby Digital Plus-signal.
- \*8 Detta kan väljas när Dolby Atmos-signalen använder Dolby TrueHD eller Dolby Digital Plus-signal.
- \*9 Standardljudläget för AirPlay-uppspelning är "Direct".
- \*10 Den här inställningen kan väljas när ingångssignalerna innehåller signaler för bakre surround.
- \*11 Detta kan väljas om samplingsfrekvensen för den ingående signalen är 32 kHz.
- \*12 Den här inställningen kan väljas om Auro-3D-signalen innehåller DTS-HD Master Audio.
- \*13 Den här inställningen kan väljas om Auro-3D-signalen innehåller Dolby TrueHD.
- \*14 Den här inställningen kan väljas om Auro-3D-signalen innehåller flerkanalig PCM.



## Förklaring av termer

### ■ Audyssey

#### Audyssey Dynamic EQ®

Dynamic EQ löser problem med försämrad ljudkvalitet när ljudvolymen sänks och tar hänsyn till den mänskliga upplevelsen av rumsakustik. Audyssey Dynamic EQ® fungerar ihop med Audyssey MultEQ® XT32 för att ge ett välbalanserat ljud för varje lyssnare på samtliga ljudnivåer.

#### Audyssey Dynamic Surround Expansion (A-DSX)

Audyssey DSX® är en ny surroundljudförbättringsteknologi som ökar surroundeffekten och ger intrycket av ett större surroundsystem genom att lägga till en ny kanal till det existerande 5.1-kanaliga systemet.

Efter forskning på mänsklig hörselkaraktäristik har det visat sig att två faktorer påverkar surroundeffekten mest. Den viktigaste faktorn är skapandet av horisontell vidd (sidokanal) i front (främre)-området för att skapa en realistisk ljudbild. Det näst viktigaste är skapandet av en vertikal vidd (höjdkanal) i front (främre)-området med igenkänningsbara (hörbara) akustiska signaler för att skapa ett surroundljud med djup.

Audyssey DSX® skapar därefter ett par höjdkanaler för att reproducera det näst viktigaste akustiska och visuella elementet. Utöver detta lägger inte Audyssey DSX® bara till en kanal, men kombinerar nuvarande front-, surround- och bakre kanal för att använda en teknik som kallas "Surround Envelopment Processing" som används av Audyssey DSX® för att förstärka effekten ännu mer.



## Audyssey Dynamic Volume®

Dynamic Volume löser problemet med stora variationer i volym mellan TV-program och reklam och mellan lågmälda och högljudda partier i filmer.

Audyssey Dynamic EQ® är integrerat i Dynamic Volume och när uppspelningsvolymen justeras automatiskt kvarstår därför upplevelsen av basomfång, tonbalans, surroundintryck och tydliga dialoger.

## Audyssey LFC™ (Low Frequency Containment)

Audyssey LFC™ löser problemet med lågfrekventa ljud som stör personer i närliggande rum eller lägenheter. Audyssey LFC™ övervakar ljudinnehållet digitalt och filtrerar bort de låga frekvenserna som går igenom väggar, golv och tak. Den applicerar sedan psykoakustiska processer för att återge känslan av djup bas för lyssnarna i rummet. Resultatet är ett utmärkt ljud som inte längre stör grannarna.

## Audyssey MultEQ® XT32

Audyssey MultEQ® XT32 är en lösning för rumsutjämning som kan kalibrera alla ljudsystem så att maximal effekt kan uppnås för varje lyssnare på stora ytor. Baserat på flera rumsberäkningar utför MultEQ® XT32 en utjämningslösning som korrigerar för problem med tid och frekvensrespons i uppspelningsområdet och utför också en automatisk surroundsysteminställning.

## Uppgradera (Auro-3D)

### ■ Auro-3D

#### Auro-3D®

Produkter med Auro-3D®-teknik tar del av en banbrytande ljudteknik som kombinerar höjdbaserade lyssningsformat med kraftfulla skapande verktyg som ger en tredimensionell ljudupplevelse i en klass för sig. Auro-3D® är det allmänna namnet för 3D-ljud och relaterade högtalarkonfigurationer.

#### Auro-Matic®

Uppmixningstekniken i programmet Auro-Matic® är ett unikt kreativt verktyg som omvandlar ljud i föråldrad Mono, Stereo och Surround till en naturlig lyssningsupplevelse i 3D eller 2D.



## ■ Dolby

### Dolby Atmos

Till en början var det enbart för biografen, men numera kan Dolby Atmos leverera utökade dimensioner av inlevelse till din hemmabio. Dolby Atmos är ett anpassningsbart och skalbart objektbaserat format som återskapar ljudsignaler som oberoende ljud (eller objekt) som noggrant kan placeras och förflyttas i det tredimensionella utrymmet vid uppspelning. En av huvuddelarna i Dolby Atmos är skapandet av ett höjdplan med ljud ovanför lyssnaren.

### Dolby Atmos-ström

Dolby Atmos-innehåll kan skickas din AV-mottagare med Dolby Atmos via Dolby Digital Plus eller Dolby TrueHD på Blu-ray Disc, nedladdningsbara filer eller strömmad media. En Dolby Atmos-ström innehåller speciella metadata som beskriver var ljud ska placeras i rummet. Detta ljuddataobjekt avkodas av din AV-mottagare med Dolby Atmos och skalas för optimerad uppspelning genom högtalarna i ditt hemmabiosystem, oavsett vad du använder.

### Dolby Digital

Dolby Digital är ett flerkanaligt digitalt signalformat som utvecklats av Dolby Laboratories.

Format återger totalt 5.1 kanaler: 3 kanaler fram ("FL", "FR" och "C"), 2 surroundkanaler ("SL" och "SR") och en "LFE"-kanal för baseffekter. Eftersom det inte finns någon överhörning mellan kanalerna får man ett mycket realistiskt ljudväld med en "tredimensionell" känsla (av avstånd, rörelser och ljudfokusering). Det ger en spännande surroundljudupplevelse i hemmiljö.

### Dolby Digital Plus

Dolby Digital Plus är en förbättrad version av Dolby Digital-signalformatet och är kompatibelt med upp till 7.1 kanaler med diskret, digitalt ljud. Ljudkvaliteten har förbättrats tack vare högre dataupplösning. Formatet är uppåtcompatibelt med det konventionella Dolby Digitalformatet, och ger därför större flexibilitet med hänsyn till källsignaler och hårdvaran som används för avspelning.



### Dolby Surround

Dolby Surround är surroundteknologi från nästa generation som intelligent delar upp stereo, 5.1 eller 7.1 för uppspelning genom ditt surroundhögtalarsystem. Dolby Surround är kompatibel med traditionella högtalarkonfigurationer utöver Dolby Atmos-aktiverade uppspelningssystem som använder takmonterade högtalare eller enheter med Dolby-högtalarteknik.

### Dolby-högtalarteknik (Dolby Atmos Enabled-högtalare)

Ett smidigt alternativ till takmonterade högtalare är Dolby Atmos Enabled-högtalare som använder taket ovanför dig som en reflektionsyta för att skapa ett ljudlager ovanför lyssnaren. Dessa högtalare har ett unikt framåtriktat element och speciell signalhantering. Dessa funktioner kan byggas in i en konventionell högtalare eller fristående högtalarmodul. Funktionen har minimal påverkan på högtalarsystemet men ger ändå en omslutande ljudbild via Dolby Atmos och uppspelning av Dolby surround.

### Dolby TrueHD

Dolby TrueHD innebär högdefinitionslydteknologi som utvecklats av Dolby Laboratories med hjälp av förlustfri kodningsteknologi för att verklighetstroget återge ljudet hos studio-masterinspelningen. Med detta format ges möjligheten till stöd för upp till 8 ljudkanaler med en samplingsfrekvens på 96 kHz/24 it-upplösning och upp till 6 ljudkanaler med en samplingsfrekvens på 192 kHz/24 itupplösning.





## ■ DTS

### DTS

Detta är en förkortning av Digital Theater System, som är ett digitalt ljudsystem utvecklat av DTS. DTS levererar ett kraftfullt och dynamiskt surroundljud och återfinns hos världens bästa teatrar och bioografer.

### DTS 96/24

DTS 96/24 är ett digitalt ljudformat som ger mycket hög ljudkvalitet med 5.1 kanaler och en samplingsfrekvens på 96 kHz med 24-bitars kvantisering av DVD-Video.

### DTS Digital Surround

DTS™ Digital Surround är standard digitalt surroundformat från DTS, Inc. Det är kompatibelt med en samplingsfrekvens på 44,1 eller 48 kHz och hanterar upp till 5.1 kanaler med diskret kodning av surroundljudet.

### DTS-ES™ Discrete 6.1

DTS-ES™ Discrete 6.1 är ett 6.1-kanalers diskret digitalt ljudformat i vilket en bakre surroundkanal (SB) har adderats till DTS digitalt surroundljudet. Avkodning av vanliga 5.1-kanaliga ljudsignaler är också möjligt med denna avkodare.

### DTS-ES™ Matrix 6.1

DTS-ES™ Matrix 6.1 är ett 6.1-kanaligt ljudformat i vilket en bakre surroundkanal (SB) har adderats till DTS digitala surroundljud med hjälp av matriskodning. Avkodning av vanliga 5.1-kanaliga ljudsignaler är också möjligt med denna avkodare.

### DTS Express

DTS Express är ett ljudformat som stöder lågbitshastighet (max. 5.1-kanaler, 24 till 256 kbps).

### DTS-HD

Denna ljudteknologi ger en högre ljudkvalitet och förbättrad funktionalitet än den konventionella DTS och är antagen som alternativt ljud för Blu-ray Disc.

Denna teknologi stödjer flerkanalig, höghastighets dataöverföring, hög samplingsfrekvens och ljuduppspelning utan förluster. Maximalt 7.1 kanaler stöds av en Blu-ray Disc.



### DTS-HD High Resolution Audio

DTS-HD High Resolution Audio är en förbättrad version av DTS, DTS-ES och DTS 96/24-signalformaten. Formatet är kompatibelt med samplingsfrekvenser på 96 och 48 kHz och hanterar upp till 7.1-kanaler med diskret digitalljud. Den höga dataupplösningen innebär ljud med mycket hög kvalitet. Detta format är fullt kompatibelt med vanliga ljudformat, inklusive det vanliga DTS digital surround-formatet med 5.1 kanaler.

### DTS-HD Master Audio

DTS-HD Master Audio är ett förlustfritt ljudformat skapat av Digital Theater System (DTS). Med detta format ges möjligheten till stöd för upp till 8 ljudkanaler med en samplingsfrekvens på 96 kHz/24 it-upplösning och upp till 6 ljudkanaler med en samplingsfrekvens på 192 kHz/24 itupplösning. Formatet är fullt kompatibelt med vanliga ljudformat, inklusive det vanliga DTS digital surround-formatet med 5.1 kanaler.

### DTS Neo:X

I denna matrisavkodningsteknik använder DTS Neo:X för att spela upp en 2-kanalskälla eller 5.1/6.1/7.1-kanaliga surroundkällor som maximalt 11.1-kanaligt surroundljud. Formatet har 3 olika lägen: "Music" som passar för att lyssna på musik, "Cinema" som passa för att spela filmer samt "Game" som optimerats för TV-spel.

## ■ Ljud

### ALAC (Apple Lossless Audio Codec)

Det här är ett kodek för den icke-förstörande ljudkomprimeringsmetoden Lossless från Apple Inc. Kodeket kan spelas på iTunes, iPod eller Phone. Data komprimeras till ca 60 - 70 % och kan expanderas till exakt samma okomprimerade data som originaldata.

### FLAC (Free Lossless Audio Codec)

FLAC står för Free lossless Audio Codec, och är ett förlustfritt ljudfilformat som är fritt. Förlustfritt betyder att ljudet komprimeras utan någon kvalitetsförlust.

FLAC-licensen är så som visas nedan.

Copyright (C) 2000, 2001, 2002, 2003, 2004, 2005, 2006, 2007, 2008, 2009 Josh Coalson

Redistribution and use in source and binary forms, with or without modification, are permitted provided that the following conditions are met:

- Redistributions of source code must retain the above copyright notice, this list of conditions and the following disclaimer.
- Redistributions in binary form must reproduce the above copyright notice, this list of conditions and the following disclaimer in the documentation and/or other materials provided with the distribution.
- Neither the name of the Xiph.org Foundation nor the names of its contributors may be used to endorse or promote products derived from this software without specific prior written permission.



THIS SOFTWARE IS PROVIDED BY THE COPYRIGHT HOLDERS AND CONTRIBUTORS "AS IS" AND ANY EXPRESS OR IMPLIED WARRANTIES, INCLUDING, BUT NOT LIMITED TO, THE IMPLIED WARRANTIES OF MERCHANTABILITY AND FITNESS FOR A PARTICULAR PURPOSE ARE DISCLAIMED. IN NO EVENT SHALL THE FOUNDATION OR CONTRIBUTORS BE LIABLE FOR ANY DIRECT, INDIRECT, INCIDENTAL, SPECIAL, EXEMPLARY, OR CONSEQUENTIAL DAMAGES (INCLUDING, BUT NOT LIMITED TO, PROCUREMENT OF SUBSTITUTE GOODS OR SERVICES; LOSS OF USE, DATA, OR PROFITS; OR BUSINESS INTERRUPTION) HOWEVER CAUSED AND ON ANY THEORY OF LIABILITY, WHETHER IN CONTRACT, STRICT LIABILITY, OR TORT (INCLUDING NEGLIGENCE OR OTHERWISE) ARISING IN ANY WAY OUT OF THE USE OF THIS SOFTWARE, EVEN IF ADVISED OF THE POSSIBILITY OF SUCH DAMAGE.

### LFE

Detta är en förkortning av Low Frequency Effect som är en utkanal som förstärker effektljud med låg frekvens. Surroundljud intensifieras genom utsändning av 20 Hz till 120 Hz djup bas till systemets subwoofers.

### MP3 (MPEG Audio Layer-3)

Det här är ett internationellt standardiserat komprimeringsschema för ljuddata, som bygger på videokomprimeringsstandarden "MPEG-1". Datavolymen komprimeras till ungefär en elftedel av den ursprungliga storleken samtidigt som en ljudkvalitet motsvarande den på en musik-CD bibehålls.

### MPEG (Moving Picture Experts Group), MPEG-2, MPEG-4

Det här är namnen på standarder för digitalt komprimeringsformat som används för kodning av video och ljud. Videostandarderna omfattar bl.a. "MPEG-1 Video", "MPEG-2 Video", "MPEG-4 Visual", "MPEG-4 AVC". Ljudstandarderna omfattar bl.a. "MPEG-1 Audio", "MPEG-2 Audio", "MPEG-4 AAC".

### WMA (Windows Media Audio)

Detta är en ljudkomprimeringsteknik som utvecklats av Microsoft Corporation.

WMA-data kan avkodas med Windows Media® Player.

För att koda WMA-filer, använd bara program som godkänts av Microsoft Corporation. Om du använder ett program som inte godkänts, kanske filen inte fungerar som den ska.



### Samplingsfrekvens

Sampling innebär att en ljudvåg (analog signal) avläses med jämna mellanrum och att ljudvågens höjd anges vid varje avläsning i digitaliserat format (skapar en digital signal).

Antalet avläsningar som görs varje sekund kallas "samplingsfrekvens". Ju större värde, desto närmare ligger det återgivna ljudet originalet.

### Högtalarimpedans

Detta är ett värde på strömmotståndet som anges i  $\Omega$  (ohm).

Ett lågt värde innebär att högre effekt erhålls.

### Funktion för normalisering av dialoger

Denna funktion används automatiskt vid uppspelning av källorna Dolby Digital, Dolby Digital Plus, Dolby TrueHD, Dolby Atmos, DTS eller DTS-HD.

Den korrigerar automatiskt standard signalnivån för olika programkällor.

### Dynamiskt omfång

Skillnaden mellan den maximala oförvrängda ljudnivån och den minimala ljudnivån som kan urskiljas över enhetens brus.

### Nedmixning

Med den här funktionen spelar du upp surroundljudet konverterat till ett färre antal kanaler enligt systemkonfigurationen.

## ■ Video

### ISF

ISF (Imaging Science Foundation) är en organisation som certifierar videotekniker som sedan är kvalificerade att utföra kalibreringar och justeringar i enlighet med installationsmiljön. Där sätts även standarden för optimering av enhetens videoprestanda.

### Progressiv (sekventiell skanning)

Detta är ett skanningssystem för videosignaler som visar 1 videoruta som en bild. Jämfört med interlacesystemet ger detta bilder med mindre flimmer och oskarpa kanter.



## ■ Nätverk

### AES (Advanced Encryption Standard)

Detta är nästa generationens krypteringsstandard som kommer att ersätta dagens DES- och 3DES-kryptering. Tack vare den höga säkerhetsnivån, antas denna krypteringsmetod att i framtiden få bred användning i trådlösa nätverk. Standarden använder "Rijndael"-algoritmen som utvecklats av två belgiska kryptografer. I korthet delar den upp datan i block med fast längd, där varje block krypteras. Den har stöd för datalängder på 128, 192 och 256 bitar och även nyckellängder på 128, 192 respektive 256 bitar, vilket innebär en ytterst hög säkerhetsnivå.

### AirPlay

AirPlay sänder (spelar upp) innehåll inspelat i iTunes eller på en iPhone/iPod touch/iPad till en kompatibel enhet via nätverket.

### DLNA

DLNA och DLNA CERTIFIED är varumärken och eller handelsnamn som tillhör Digital Living Network Alliance. Det kan hända att allt innehåll inte är kompatibelt med andra DLNA CERTIFIED®-produkter.

### TKIP (Temporal Key Integrity Protocol)

Detta är en nätverksnyckel som används för WPA. Den använder krypteringsalgoritmen RC4, dvs. samma som hos WEP, men säkerheten är högre eftersom nätverksnyckeln ändras för kryptering av varje datapaket.

### vTuner

Detta är en gratis online-tjänst för Internet-radio.

Besök vTuner-sajten nedan om du har frågor angående denna tjänst.

vTuner-webbsajt:

<http://www.radiodonen.com>

Denna produkt skyddas av vissa immateriell rättigheter som ägs av Nothing Else Matters Software och BridgeCo. Användning eller distribution av denna teknologi utanför denna produkt utan en licens från Nothing Else Matters Software och BridgeCo eller ett auktoriserat dotterbolag är förbjudet.

### WEP Key (Network Key)

Detta är nyckelinformation som används för att kryptera data innan den överförs. Apparaten använder samma WEP-nyckel för kryptering och dekryptering, vilket innebär att samma WEP-nyckel måste anges på bägge enheter för att kommunikation mellan enheterna ska vara möjlig.



**Wi-Fi®**

Wi-Fi-certifiering garanterar och bevisar kompatibilitet med Wi-Fi Alliance, som är grupp som certifierar gemensam anpassning av och funktion hos av olika trådlösa nätverksenheter.

**WPA (Wi-Fi Protected Access)**

Detta är en säkerhetsstandard som etablerats av Wi-Fi Alliance. Förutom vanlig SSID (nätverksnamn) och WEP-nyckel (nätverksnyckel), så använder standarden även användaridentifiering och ett krypteringsprotokoll med högre säkerhet.

**WPA2 (Wi-Fi Protected Access 2)**

Detta är en ny version av WPA som upprättats av Wi-Fi Alliance. Denna version är kompatibla med den säkrare AES-krypteringen.

**WPA-PSK/WPA2-PSK (Pre-shared Key)**

Detta är ett okomplicerad autentiseringssystem för ömsesidig autentisering där en förutbestämd teckensträng måste matcha både hos nätverkets accesspunkten och klienten (dvs. apparaten ansluten till nätverket).

**WPS (Wi-Fi Protected Setup)**

Detta är en standard från Wi-Fi Alliance för att underlätta att sätta upp trådlösa LAN-anslutningar och konfigurera säkerheten. Det finns två metoder: tryckknappar och PIN-kod (personligt identifieringsnummer).

**Nätverksnamn (SSID: Security Set Identifier)**

När man skapar trådlösa LAN-nätverk skapas grupper för att undvika interferens, datastöld, osv. Dessa grupper baseras på "SSID (nätverksnamn)". Ännu bättre säkerhet uppnås genom att använda en WEP-nyckel så att kommunikationen är värdefull om inte både "SSID" och WEP-nyckel stämmer. Detta passar för att temporärt skapa ett förenklat nätverk.

**Modem**

Enhet som är ansluten till din bredbandsleverantör och som ofta medföljer tjänsten. Det finns ofta även en typ med inbyggd router.



## ■ Mediaspelare

### iTunes

iTunes är namnet på den multimediaspelare som tillhandahålls av Apple Inc.

iTunes är namnet på den multimediaspelare som ges ut av Apple Inc. Den tillåter hantering och uppspelning av multimediamaterial som till exempel musik och film. iTunes stöder många vanliga format som AAC, WAV och MP3.

### Windows Media Player

Denna Media Player distribueras gratis av Microsoft Corporation. Den kan användas för att spela spellistor som skapats med Windows Media Player Ver. 11 och även för att spela filer i formaten WMA och WAV.

## ■ Annat

### App Store

App Store är en webbplats med försäljning av applikationsprogramvara till enheter som iPhone eller iPod touch, och den drivs av Apple Inc.

### Denon Link HD

Denon Link HD använder klockan i AV-förstärkaren som anslutits via Denon Link HD för att uppnå HDMI-signaler med lågt brus.

### HDCP

När digitala signaler överförs mellan enheter krypteras denna kopieringsskyddsteknologi signalen för att skydda innehållet från obehörig kopiering.

### MAIN ZONE

Rummet som den här enheten är placerad i kallas MAIN ZONE.

### ZONE2

Den här enheten kan även användas i andra rum än det där den är placerad (MAIN ZONE) (ZONE2-uppspelning). Rummet med ZONE2-uppspelning kallas ZONE2.

### ZONE3

Den här enheten kan även användas i andra rum än det där den är placerad (MAIN ZONE) (ZONE3-uppspelning). Rummet med ZONE3-uppspelning kallas ZONE3.



### Parkoppling

Sammankoppling (registrering) måste göras för att ansluta en Bluetooth-enhet till den här enheten via Bluetooth. När enheterna är sammankopplade kan de auktorisera varandra och ansluta utan att problem uppstår.

Om det är första gången du använder Bluetooth kan du behöva sammankoppla enheten och Bluetooth-enheten som ska anslutas. Enheten kan lagra sammankopplingsinformation till maximalt 8 enheter.

### Skyddskrets

Den här är en funktion som förhindrar att enheterna skadas av onormala förhållanden som t.ex. överlast, spänningsspikar eller för höga temperaturer.

Om det blir fel på enheten blinkar strömindikatorn rött och enhetens standby-läge aktiveras.





## Varumärkesinformation

Made for



iPod



iPhone



“Made for iPod” and “Made for iPhone” mean that an electronic accessory has been designed to connect specifically to iPod, or iPhone, respectively, and has been certified by the developer to meet Apple performance standards.

Apple is not responsible for the operation of this device or its compliance with safety and regulatory standards. Please note that the use of this accessory with iPod, or iPhone, may affect wireless performance.

AirPlay, the AirPlay logo, iPad, iPhone, iPod, iPod classic, iPod nano, iPod shuffle and iPod touch are trademarks of Apple Inc., registered in the U.S. and other countries.

- Enskilda användare får lov att använda iPhone, iPod, iPod classic, iPod nano, iPod shuffle, och iPod touch för privat kopiering och uppspelning av icke upphovsrättsskyddat innehåll och innehåll vars kopiering och uppspelning är tillåtet enligt lag. Upphovsrättsöverträdelse är förbjudet enligt lag.

**AUDYSSEY**

MULTEQ XT32  
DYNAMIC VOLUME

**AUDYSSEY**

DSX  
LFC

Tillverkad på licens från Audyssey Laboratories™. Patent sökta i USA och i övriga världen. Audyssey MultEQ® XT32, Audyssey Dynamic EQ®, Audyssey Dynamic Volume®, Audyssey DSX® och Audyssey LFC™ är registrerade varumärken som tillhör Audyssey Laboratories.



Bluetooth®-ordet och logotyper är registrerade varumärken tillhörande Bluetooth SIG Inc. och all användning av dessa markeringar av D&M Holdings Inc. är licensberättigat. Alla andra varumärken och märkesnamn tillhör sina respektive ägare.

**DOLBY**

Tillverkas under licens från Dolby Laboratories. Dolby, Dolby Atmos, Dolby Surround och dubbel-D-symbolen är varumärken som tillhör Dolby Laboratories.





Information om DTS patents finns på <http://patents.dts.com>. Tillverkad på licens från DTS Licensing Limited. DTS, DTS-HD, symbolen och DTS och symbolen tillsammans är registrerade varumärken och DTS-HD Master Audio och DTS Neo:X | 11.1 är varumärken som tillhör DTS, Inc. © DTS, Inc. Med ensamrätt.



Termerna HDMI och High-Definition Multimedia Interface samt logotypen HDMI är varumärken eller registrerade varumärken som tillhör HDMI Licensing LLC i USA och andra länder.

This item incorporates copy protection technology that is protected by U.S. patents and other intellectual property rights of Rovi Corporation. Reverse engineering and disassembly are prohibited.



Wi-Fi CERTIFIED-logotypen är ett registrerat varumärken tillhörande Wi-Fi Alliance.

Wi-Fi Certification är ett tecken på att enheten har klarat av de korsanslutningstester som utförs av Wi-Fi Alliance, en grupp som certifierar korsanslutning mellan trådlösa LAN-enheter.



Adobe, Adobes logotyp och Reader är antingen registrerade varumärken eller varumärken som tillhör Adobe Systems Incorporated i USA och/eller andra länder.



## Uppgradera (Auro-3D)

The logo for Auro 3D Audio, featuring the word "AURO" in a bold, sans-serif font, followed by "3D" in a larger, stylized font with a registered trademark symbol, and "AUDIO" in a smaller font below it.

Tillverkad på licens från Auro Technologies.

Auro-3D® och relaterade symboler är registrerade varumärken tillhörande Auro Technologies. Allt material i detta dokument skyddas av upphovsrättslagar och får inte återskapas, distribueras, överföras, visas, publiceras eller sändas utan skriftlig tillåtelse från Auro Technologies NV eller motsvarande ägare i fall med material från tredje part. Du får inte ändra eller ta bort meddelanden om varumärken, upphovsrätt eller annat från kopior av detta dokument.

Auro Technologies: e-post [info@auro-technologies.com](mailto:info@auro-technologies.com),  
telefon +32-(0)-14314343, fax +32-(0)-14321224, [www.auro-technologies.com](http://www.auro-technologies.com)



## Tekniska data

---

### ■ Ljuddelen

- Effektförstärkare

**Märkeffekt:**

Fram:

140 W + 140 W (8 Ω/ohm, 20 Hz – 20 kHz med 0,05 % T.H.D.)

175 W + 175 W (6 Ω/ohm, 1 kHz med 0,7 % T.H.D.)

Mittkanalen:

140 W (8 Ω/ohm, 20 Hz – 20 kHz med 0,05 % T.H.D.)

175 W (6 Ω/ohm, 1 kHz med 0,7 % T.H.D.)

Surround:

140 W + 140 W (8 Ω/ohm, 20 Hz – 20 kHz med 0,05 % T.H.D.)

175 W + 175 W (6 Ω/ohm, 1 kHz med 0,7 % T.H.D.)

Bakre surround / Height1 / Frontsido/Height2:

140 W + 140 W (8 Ω/ohm, 20 Hz – 20 kHz med 0,05 % T.H.D.)

175 W + 175 W (6 Ω/ohm, 1 kHz med 0,7 % T.H.D.)

**Dynamisk uteffekt:**

160 W x 2 kanaler (8 Ω/ohm)

250 W x 2 kanaler (4 Ω/ohm)

**Utgångsanslutningar:**

4 – 16 Ω/ohm



- Analog

<b>Insignalkänslighet/inimpedans:</b>	200 mV/47 k $\Omega$ /kohm
<b>Frekvensgång:</b>	10 Hz – 100 kHz — +1, -3 dB (Direct-läget)
<b>S/N:</b>	102 dB (IHF-A-vägt, Direct-läget)
<b>Distorsion:</b>	0,005 % (20 Hz – 20 kHz) (Direct-läget)
<b>Märkeffekt:</b>	1,2 V

- Digital

<b>D/A-utgång:</b>	Märknivå — 2 V (vid 0 dB avspelning) Total harmonisk distorsion — 0,008 % (1 kHz, vid 0 dB) Signal-/brusförhållande — 102 dB Dynamiskt omfång — 100 dB
<b>Digitalingång:</b>	Format — Digitalt ljudgränssnitt

- Phono-utjämnare

<b>Inkänslighet:</b>	2,5 mV
<b>RIAA-avvikelse:</b>	$\pm 1$ dB (20 Hz till 20 kHz)
<b>Signal-/brusförhållande:</b>	74 dB (IHF-A)
<b>Distorsionsfaktor:</b>	0,03 % (1 kHz, 3 V)



## ■ Videodelen

### • Standard videoanslutningar

In-/utnivå och impedans:	1 V <sub>p-p</sub> , 75 Ω/ohm
Frekvensgång:	5 Hz – 10 MHz — 0, –3 dB

### • Färgkomponent videoanslutning

In-/utnivå och impedans:	Y signal — 1 V <sub>p-p</sub> , 75 Ω/ohm P <sub>B</sub> / C <sub>B</sub> signal — 0,7 V <sub>p-p</sub> , 75 Ω/ohm P <sub>R</sub> / C <sub>R</sub> signal — 0,7 V <sub>p-p</sub> , 75 Ω/ohm
Frekvensgång:	5 Hz – 60 MHz — 0, –3 dB

## ■ Radiodelen

[FM]

[AM]

(Observera: μV vid 75 Ω/ohm, 0 dBf = 1 x 10<sup>-15</sup> W)

Frekvensområde för mottagning:	87,5 MHz – 108,0 MHz	522 kHz – 1611 kHz
Effektiv känslighet:	1,2 μV (12,8 dBf)	18 μV
Känslighet på 50 dB:	MONO — 2,8 μV (20,2 dBf)	
Signal-/brusförhållande (IHF-A):	MONO — 70 dB (IHF-A-vägt, Direct-läget) STEREO — 67 dB (IHF-A-vägt, Direct-läget)	
Distorsion:	MONO — 0,7 % (1 kHz) STEREO — 1,0 % (1 kHz)	



## ■ Trådlöst LAN-avdelning

<b>Nätverkstyp (trådlöst LAN standard):</b>	Uppfyller Wi-Fi®*1
<b>Säkerhet:</b>	WEP 64 bitar, WEP 128 bitar WPA/WPA2-PSK (AES) WPA/WPA2-PSK (AES)
<b>Radiofrekvens:</b>	2,4 GHz
<b>Antal kanaler:</b>	1 – 13 kanaler

\*1 Wi-Fi® CERTIFIED-logotypen och Wi-Fi CERTIFIED On-Product-logotypen är registrerade varumärken tillhörande Wi-Fi Alliance.



## ■ Bluetooth-avdelning

<b>Kommunikationssystem:</b>	Bluetooth-version 2.1 + EDR (Enhanced Data Rate)
<b>Överföringseffekt:</b>	Maximalt 2,5 mW (Klass 2)
<b>Maximal kommunikationslängd:</b>	Ungefär 10 m med fri sikt*2
<b>Frekvensband:</b>	2,4 GHz-bandet
<b>Moduleringsätt:</b>	FHSS (Frequency-Hopping Spread Spectrum)
<b>Stödda profiler:</b>	A2DP (Advanced Audio Distribution Profile) 1.2 AVRCP (Audio Video Remote Control Profile) 1.4
<b>Motsvarande kodek:</b>	SBC, AAC
<b>Överföringsavstånd (A2DP):</b>	20 Hz – 20 000 Hz

\*2 Den verkliga kommunikationslängden varierar beroende av påverkan från saker som hinder mellan enheterna, elektromagnetiska vågor från mikrovågsugnar, statisk elektricitet, sladdlösa telefoner, mottagningskänslighet, antenntestanda, operativsystem, programvara, o.s.v..

## ■ Allmänt

<b>Nätspänning:</b>	230 V växelström, 50/60 Hz
<b>Effektförbrukning:</b>	730 W
<b>Strömförbrukning i standby-läge:</b>	0,1 W
<b>Strömförbrukning i CEC-standby-läge:</b>	0,5 W
<b>Strömförbrukning i nätverksstandby-läge:</b>	4,5 W

Rätt till ändringar förbehålles i produktförbättringssyfte.



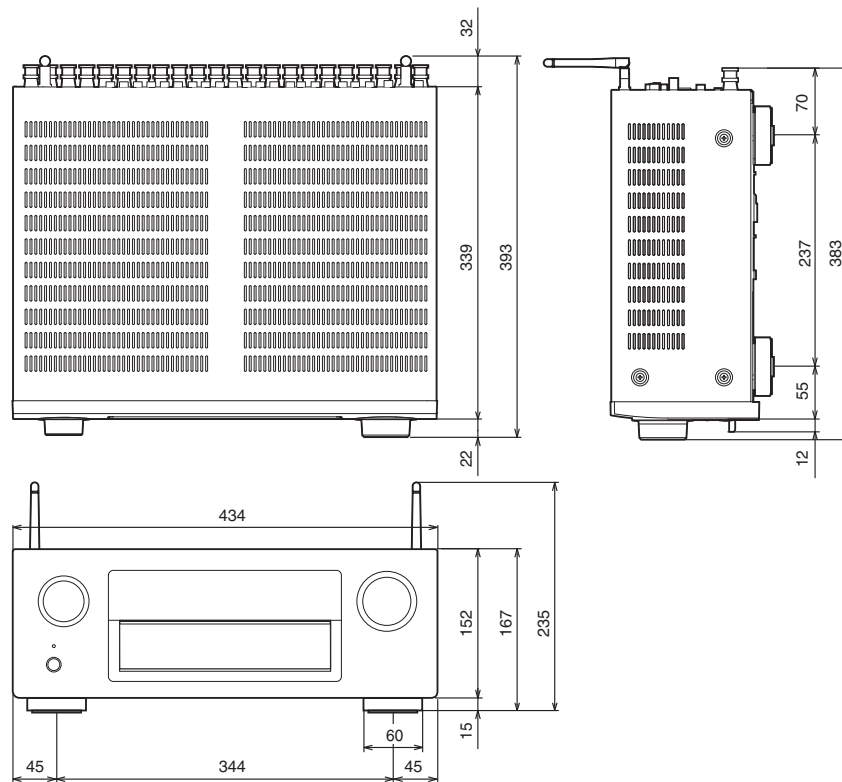

**■ Mått (Enhet : mm)****■ Vikt: 14,1 kg**

Frontpanelen

Skärm

Bakpanelen

329

Fjärrkontroll

Register



# Register

## Siffror

11.1 kanaler .....	49, 58
3D .....	290
4K .....	290
5.1 kanaler .....	37, 46, 55, 56
7.1 kanaler .....	36, 47, 52, 53
9.1 kanaler .....	48, 51

## A

AirPlay .....	120
Allmänna inställningar .....	168, 250
Ange tecken .....	170
Ansluta en Blu-ray-spelare .....	68
Ansluta en DVD-spelare .....	68
Ansluta en extern styrenhet .....	78
Ansluta en FM/AM-antenn .....	74
Ansluta en iPod .....	72
Ansluta en kabel-TV .....	67
Ansluta en satellitmottagare .....	67
Ansluta en set-top-box .....	67
Ansluta en spelkonsol .....	70
Ansluta en TV .....	63, 64, 65
Ansluta en USB-minnesenhet .....	72
Ansluta en videokamera .....	70

Ansluta nätkabeln .....	80
Ansluta till ett hemnätverk (LAN) .....	76
Ansluta ZONE2/ZONE3 .....	54, 159
Anslutning till två förstärkare .....	50
Audyssey DSX® .....	309
Audyssey Dynamic EQ® .....	309
Audyssey Dynamic Volume® .....	310
Audyssey MultEQ® XT32 .....	310
Audyssey®-inställningar .....	203
Audyssey-inställningar .....	180, 205
Auro-3D .....	8
Automatisk standby .....	251
Avlyssnings-position .....	203

## B

Bakpanelen .....	23
Bildspel .....	128

## D

Denon Link HD .....	319
Direktljudläge .....	144
DLNA .....	317
Dolby-ljudläge .....	139, 311
DTS-ljudläge .....	140, 313

## E

ECO Mode .....	250
----------------	-----

## F

Felmeddelanden (Audyssey®-inställningar) .....	211
Felsökning .....	271
Fjärrkontroll .....	26
Förinställd kod .....	333
Frontpanelen .....	17

## H

HDCP .....	292
HDMI-styrning .....	151, 190
Högtalaranslutning .....	30
Högtalarinställningar .....	167, 203

## I

Ingångssignal .....	305
Ingångstilldelning .....	199
Byte av ingångskälla .....	167, 199
Inställningsguide .....	168
Intervall för bildspel .....	129
iPod-bläddringsläge .....	86
iTunes .....	319

## J

JPEG .....	89, 112
Justera volymen .....	83
Justera volymen i varje kanal .....	130



**K**

Kablar ..... 29

**L**

Lägg till ny funktion ..... 259

Ljudformat ..... 292, 295, 297, 298

Ljudinställningar ..... 166, 172

Ljudläge ..... 136, 299, 301

Lyssna på Spotify ..... 123

**M**

Menyöversikt ..... 166

**N**

Nätverksinställningar ..... 243, 243

**O**

Originalljudläge ..... 143

**P**

PCM flerkanaligt ljudläge ..... 142

Pure Direct ..... 137

**Q**

Quick select plus ..... 154

**R**

Restorer ..... 178

**S**

Sammankoppla med en Bluetooth-enhet . 93, 96

Sätta i batterierna ..... 10

Skärm ..... 21

Skyddskrets ..... 320

Slå på strömmen ..... 82

Sluppmässig uppspelning ..... 88, 125

Spara till favoriter ..... 126

Spela upp Flickr ..... 119

Spela upp från en Blu-ray-spelare ..... 83

Spela upp en Bluetooth-enhet ..... 94

Spela upp från en dator ..... 112

Spela upp från en DVD-spelare ..... 83

Spela upp från en iPod ..... 84

Spela upp från en USB-minnesenhet ..... 89

Spela upp från NAS ..... 112

Spela upp i ZONE2/ZONE3 ..... 159

Spela upp Internet-radio ..... 108

Stänga av ljudet tillfälligt (Ljuddämpning) ..... 83

Stereo till alla zoner ..... 134

Stereo ljudläge ..... 144

**T**

Ta bort från favoriter ..... 127

Textsökning ..... 127

Tillbehör ..... 9

Timer för sovfunktion ..... 152

Tips ..... 269

Tonkontroll ..... 131

**U**

Uppdatering av inbyggd programvara ..... 258

Upprepad uppspelning ..... 88, 125

**V**

Välja ingångskälla ..... 82

Videoinställningar ..... 166, 186

Videoomvandling ..... 193, 293

Videoval ..... 132



**W**

Webbkontroll ..... 157

Wi-Fi-inställningar ..... 244

**Å**

Återställa fabriksinställningar ..... 289



## Lista med förinställningskoder

Om du vill återställa en förinställd kod till standardinställningen registrerar du AVR-koden "73347" på den knapp som den förinställda koden ska tas bort från.

### AVR

**D** Denon 73347

### Användning av CBL/SAT-gruppen

Registrerbar ingångsväljare :

#### CBL

<b>A</b>	AT&T	00858
<b>B</b>	Bright House	01376, 01877
<b>C</b>	Cable & Wireless	01068
	Cable One	01376, 01877
	Cablevision	01376, 01877
	Charter	01376, 01877
	Cisco	01877, 00858, 02378
	Com Hem	02015
	Comcast	01376, 01877
	Cox	01376, 01877
<b>D</b>	Daeryung	01877
<b>F</b>	Freebox	01976
<b>I</b>	Insight	01376, 01877
<b>K</b>	KabelBW	02174
	Knology	01877

<b>M</b>	Mediacom	01376, 01877
	Motorola	01376, 00858, 02378
<b>N</b>	NTL	01060, 01068
<b>O</b>	Ono	01068
	Optus	01060
<b>P</b>	Pace	01376, 01877, 01060, 01068
	Philips	02174
	Pioneer	01877
	Premiere	02174
<b>R</b>	RCN	01376
	Rogers	01877
<b>S</b>	Samsung	01877, 01060, 02015, 02174
	Scientific Atlanta	01877, 00858
	Shaw	01376
	Stofa	02015
	Suddenlink	01376, 01877

<b>T</b>	Telewest	01068
	Thomson	02174
	Time Warner	01376, 01877
<b>V</b>	Verizon	02378
	Videotron	01877
	Virgin Media	01060, 01068
	VTR	01376
<b>W</b>	WideOpenWest	01877
<b>Z</b>	Ziggo	02015



## Användning av CBL/SAT-gruppen

Registrerbar ingångsväljare : CBL/SAT GAME MEDIA PLAYER AUX1 AUX2

### CBL/PVR-kombination

<b>B</b>	Bright House	01376, 01877
<b>C</b>	Cable One	01376, 01877
	Cablevision	01376, 01877
	Charter	01376, 01877
	Cisco	01877
	Comcast	01376, 01877
	Cox	01376, 01877
<b>F</b>	Freebox	01976
<b>I</b>	Insight	01376, 01877
<b>K</b>	Knology	01877
<b>M</b>	Mediacom	01376, 01877
	Motorola	01376
<b>P</b>	Pace	01877
	Pioneer	01877
<b>R</b>	Rogers	01877
<b>S</b>	Samsung	01877
	Scientific Atlanta	01877
	Shaw	01376
	Suddenlink	01376, 01877
<b>T</b>	Time Warner	01376, 01877
<b>V</b>	Videotron	01877
	VTR	01376
<b>W</b>	WideOpenWest	01877

### IP TV

<b>A</b>	AT&T	00858
<b>C</b>	Cisco	00858, 02378
<b>M</b>	Motorola	01376, 00858, 02378
<b>P</b>	Philips	02174
<b>S</b>	Samsung	02174
	Scientific Atlanta	00858
<b>T</b>	Thomson	02174
<b>V</b>	Verizon	02378

### MEDIA PLAYER

<b>A</b>	Apple	02615
<b>N</b>	Netgear	03292
<b>P</b>	Philips	01272, 03526
<b>R</b>	Roku	03061
<b>S</b>	Sony	02713
<b>T</b>	Tec	03522
<b>W</b>	Western Digital	02558

### SAT

<b>A</b>	Acoustic Solutions	01284
	Alba	01284
	Amstrad	00847, 01175
	Aurora	00879
	Austar	00879
	Avanit	01631
<b>B</b>	Bell ExpressVu	00775
	Black Diamond	01284
	Boshmann	01631
	British Sky Broadcasting	00847, 01175
	BskyB	00847, 01175
	Bush	01284
<b>C</b>	Century	00856
	CityCom	01176
	Com Hem	01176, 01915
	Crown	01284
	CS	01631
<b>D</b>	Dgtec	01631
	Digi Raum Electronics	01176
	Digihome	01284
	DigiLogic	01284
	DigiQuest	01631
	DigitalBox	01631
	Digiwave	01631
	DirectTV	01377, 00099



## Användning av CBL/SAT-gruppen

Registrerbar ingångsväljare :  CBL/SAT  GAME  MEDIA PLAYER  AUX1  AUX2

Dish Network	00775
Dishpro	00775
DRE	01176
DSTV	00879
Durabrand	01284
<b>E</b> Echostar	00775
Edision	01631
Energy Sistem	01631
Expressvu	00775
<b>F</b> Foxtel	00879, 01176, 01356
Fuji Onkyo	01631
<b>G</b> Galaxis	00879
General Satellite	01176
GOI	00775
Gold Vision	01631
Goodmans	01284
Gradiente	00856, 00099
Grundig	00847, 00879, 01284
<b>H</b> Hitachi	01284
HTS	00775
Hughes Network Systems	01377
Humax	01377, 01176, 01915
<b>I</b> ID Digital	01176
ILLUSION sat	01631
Imperial	01195
Indovision	00856
Innova	00099

<b>J</b> JVC	00775
<b>K</b> KabelBW	01195, 01915
Koenig	01631
<b>L</b> Lava	01631
Linsar	01284
Lodos	01284
Logik	01284
<b>M</b> Matsui	01284
MegaSat	01631
Metronic	01631
Motorola	00856
Multichoice	00879
MySky	01356
<b>N</b> Netsat	00099
NPG	01631
<b>O</b> Onn	01284
Optus	00879, 01356
Orbitech	01195
<b>P</b> Pace	00847, 01175, 01356
Pacific	01284
Panasat	00879
Panasonic	00847
Philips	00856, 00099
Proline	01284
<b>S</b> SAB	01631
Samsung	01377, 01175
SatyCon	01631
Schwaiger	01631

SEG	01284
Shark	01631
SKY	00856, 00099, 00847, 01175
SKY Brazil	00856
SKY Mexico	00856
Sky+	01175
SkyCable	01631
Skyplus	01175
Skyworth	01631
Smart	01631
Sony	00847
Strong	00879, 01284
<b>T</b> Technika	01284
TechniSat	01195
Techwood	01284
Telestar	01195
Thomson	00847, 01175
Toshiba	01284
Triax	01631
Tricolor TV	01176
<b>U</b> UEC	00879, 01356
<b>V</b> Vestel	01284
Viasat	01195
Viva	00856
<b>W</b> Wharfedale	01284
<b>X</b> Xsat	00847
<b>Z</b> Zehnder	01631
Zenith	00856



## Användning av CBL/SAT-gruppen

Registrerbar ingångsväljare : CBL/SAT GAME MEDIA PLAYER AUX1 AUX2

### CBL/SAT/PVR-kombination

<b>C</b>	Com Hem	01176
<b>F</b>	Foxtel	01356
<b>H</b>	Humax	01176
<b>P</b>	Pace	01356
<b>T</b>	TechniSat	01195

### SAT/PVR-kombination

<b>A</b>	Amstrad	01175
<b>B</b>	Bell ExpressVu	00775
	British Sky Broadcasting	01175
	BskyB	01175
<b>D</b>	DirecTV	01377, 00099
	Dish Network	00775
	Dishpro	00775
<b>E</b>	Echostar	00775
	Edision	01631
	Expressvu	00775
<b>F</b>	Foxtel	01356
	Fuji Onkyo	01631
<b>H</b>	Humax	01377, 01176
<b>J</b>	JVC	00775
<b>M</b>	MegaSat	01631
	MySky	01356

<b>O</b>	Orbitech	01195
<b>P</b>	Pace	01175,01356
	Philips	00099
<b>S</b>	Samsung	01377,01175
	SKY	01175
	SkyCable	01631
	Skyplus	01175
	Skyworth	01631
	Smart	01631
<b>T</b>	TechniSat	01195
	Telestar	01195
	Thomson	01175
<b>V</b>	Viasat	01195





## Användning av TV-gruppen

Registrerbar ingångsväljare : 

### TV

<b>A</b>	A.R. Systems	10556
	Acoustic Solutions	11037
	AEG	11037
	Akai	10556
	Akura	11037
	Alba	11037
	Alien	11037
	Amstrad	11037
	AOC	10625
	Aristona	10556
	ART	11037
<b>B</b>	Barco	10556
	Basic Line	10556, 11037
	Belstar	11037
	Berthen	10556
	Black Diamond	11037
	Blue Sky	10556, 10625, 11037
	Brandt	10625
	Bush	10556, 11037
<b>C</b>	Carad	11037
	Centrum	11037
	Clayton	11037
	CPTEC	10625
	Crown	11037
<b>D</b>	D-Vision	10556
	Daewoo	10556

	Dantax	11037
	Dual	11037
	Durabrand	11037
<b>E</b>	Elbe	10556
	Elfunk	11037
	Emerson	11864
	Excello	11037
<b>F</b>	Ferguson	10625, 11037
	Finlux	10556
	Firstline	10556, 11037
	Freesat	11636
	Funai	11037
<b>G</b>	Gaba	11037
	GE	11454, 10625
	GFM	11864
	Goodmans	10556, 10625, 11037
	Grandin	10556, 11037
	Grundig	10556
<b>H</b>	Hanseatic	10556, 10625
	Hisense	10556
	Hitachi	11643, 11037, 11691
	Hypson	10556, 11037
	Hyundai	11037
<b>I</b>	Inno Hit	11037
	Insignia	11423
	Internal	10556
<b>J</b>	Jinxiing	10556
	JMB	10556

	Jubilee	10556
	JVC	11601, 11428
<b>K</b>	Kathrein	10556
	Kendo	11037
	Kennex	11037
	Kioto	10556
	Kneissel	10556
<b>L</b>	Lavis	11037
	Lenco	11037
	LG	11423, 10556
	Lifetec	11037
	Lodos	11037
	Logik	11037
	Luma	11037
	Luxor	11037
<b>M</b>	Magnavox	11454
	Manhattan	11037
	Marantz	11454, 10556
	Matsui	10556, 11037
	Mediator	10556
	Medion	10556, 11037
	MEI	11037
	Memorex	11037
	Metronic	10625
	Metz	11037
	Micromaxx	11037
	Mikomi	11037
	Mitsubishi	11250, 10556, 11037, 12313



## Användning av TV-gruppen

Registrerbar ingångsväljare : 

Multitec	11037				
Myryad	10556				
<b>N</b>	Neckermann	10556			
	NEI	11037			
	Neufunk	10556			
	New Tech	10556			
<b>O</b>	O.K.Line	11037			
	Orion	10556, 11037			
	Ormond	11037			
	Osaki	10556			
	Otto Versand	10556			
<b>P</b>	Pacific	10556, 11037			
	Palladium	10556			
	Panasonic	11636, 12170			
	Panasonic	11636			
	Philips	10810, 11454, 10556			
	Phonola	10556			
	Pioneer	11457, 11636			
	Prinston	11037			
	Proline	10625, 11037			
	Protech	11037			
	ProVision	10556			
	Pye	10556			
<b>Q</b>	Quelle	11037			
<b>R</b>	Radiola	10556			
	Radiotone	11037			
	RCA	11454, 10625, 12429			
	Reflex	11037			
	Roadstar	11037			
<b>S</b>	Saba	10625			
	Saivod	11037			
	Samsung	12051, 10556			
	Sanyo	11142, 11037			
	SBR	10556			
	Schneider	10556, 11037			
	Schoentech	11037			
	Seelver	11037			
	SEG	11037			
	Sharp	11423, 10818, 11407, 13101			
	Siera	10556			
	SilverCrest	11037			
	Sony	10810, 11167, 12778			
	Soundwave	11037			
	Standard	11037			
	SuperTech	10556			
	Sylvania	11864			
<b>T</b>	TCL	12429			
	Teac	11037			
	Technica	11037			
	Technics	10556			
	TechniSat	10556			
	Technosonic	10556, 10625			
	Techwood	11037			
	Tecnimagen	10556			
	Telefunken	10625			
	Telestar	10556			
	Teletech	11037			
	Tensai	11037			
	Tesla	10556, 11037			
	Tevion	10556, 11037			
	Thomson	10625			
	Tokai	11037			
	Tokaido	11037			
	Topline	11037			
	Toshiba	11524, 11037, 11508, 12311, 13105			
	TRANS-continents	10556, 11037			
	Triad	10556			
	Triumph	10556			
	TVTEXT 95	10556			
<b>U</b>	United	10556, 11037			
	Universum	11037			
<b>V</b>	Vestel	11037			
	Victor	11428			
	Vizio	11758			
<b>W</b>	Waltham	11037			
	Watson	11037			
	Weltstar	11037			
	Wharfedale	10556			
	Wilson	10556			
	Windsor	11037			
	Windy Sam	10556			
<b>Y</b>	Yamaha	11407			
<b>Z</b>	Zenith	11423			



## Användning av TV-gruppen

Registrerbar ingångsväljare : 

### TV/DVD-kombination

**B** Black Diamond 11037

Blue Sky 11037

Bush 11037

**C** Centrum 11037

Crown 11037

**D** Dual 11037

**E** Elfunk 11037

Emerson 11864

**F** Ferguson 11037

**G** Goodmans 11037

**H** Hitachi 11037

**L** LG 11423

Logik 11037

Luxor 11037

**M** Matsui 11037

**P** Panasonic 12170

Philips 11454, 10556

**S** Samsung 12051

SEG 11037

Sharp 10818

Sony 12778

Sylvania 11864

**T** Technica 11037

Teletech 11037

Thomson 10625

Toshiba 11524

**U** United 11037

**V** Vestel 11037

**W** Weltstar 11037

### TV/VCR-kombination

**F** Ferguson 10625

**G** Grundig 10556

**M** Mitsubishi 10556

**P** Philips 10556

**R** Radiola 10556

**S** Saba 10625

Schneider 10556

Sharp 10818

**T** Technics 10556

Thomson 10625



## Användning av VCR/DVR-gruppen VCR/PVR-gruppen

Registrerbar ingångsväljare :

### VCR

<b>D</b>	DirecTV	20739
<b>H</b>	Humax	20739
<b>P</b>	Philips	20739
<b>T</b>	TiVo	20739

### PVR

<b>D</b>	DirecTV	20739
<b>H</b>	Humax	20739
<b>P</b>	Philips	20739
<b>T</b>	TiVo	20739



## Användning av BD/DVD-grupper

Registrerbar ingångsväljare :

### DVD

<b>3</b>	3D LAB	30539
<b>A</b>	Accurian	30675
	AEG	30675
	Akai	30675
	Alba	30539
	Aristona	30539
<b>B</b>	Bel Canto Design	31571
	Blue Parade	30571
	Brandt	30503
<b>C</b>	California Audio Labs	30490
	Centrum	30675
	Clatronic	30675
<b>D</b>	Dantax	30539
	Denon	30490, 31634, 33698, 32258
	Disney	30675
	DSE	30675
	Durabrand	30675
<b>E</b>	Emerson	30675
	EuroLine	30675
<b>F</b>	Finlux	30741
	Funai	30675
<b>G</b>	GFM	30675
	Go Video	30741
	GoldStar	30741
	GPX	30741
	Grundig	30539

<b>H</b>	Hanseatic	30741
	Hitachi	30573
<b>I</b>	Insignia	30675, 30741
	Integra	30571, 31634, 32147
<b>J</b>	JVC	30539, 30503
<b>K</b>	Kenwood	30490
<b>L</b>	LG	30741
	Loewe	30539, 30741
	Lumatron	30741
	Lunatron	30741
	Luxman	30573
<b>M</b>	Magnavox	30539, 30503, 30675
	Marantz	30539, 32414
	Medion	30741
	Metz	30571
	Micromedia	30539, 30503
	Micromega	30539
<b>N</b>	NAD	30741
	NEC	30741
<b>O</b>	Onkyo	30503, 32147
<b>P</b>	Panasonic	30490, 31641, 30503, 32523, 32859
	Philco	30675
	Philips	32056, 30539, 32434, 30503, 30675
	Pioneer	30571, 30142, 30631, 31571, 32442
	Polk Audio	30539
	Presidian	30675
	Pye	30539
<b>R</b>	Radionette	30741

	RCA	30571
	REC	30490
<b>S</b>	Salora	30741
	Samsung	30199, 30573, 30490
	Schneider	30539
	Semp	30503
	Sharp	30675, 32250, 32479, 33313
	Sherwood	30741
	Silva Schneider	30741
	Skantic	30539
	Sony	31633, 31516, 31033, 32178, 32180, 33519
	Sylvania	30675
	Symphonic	30675
<b>T</b>	Targa	30741
	Tchibo	30741
	TCM	30741
	Teac	30675, 30741, 30571
	Technics	30490
	Theta Digital	30571
	Toshiba	30503, 32705
<b>U</b>	United	30675
	Universum	30741
	Urban Concepts	30503
<b>W</b>	Windy Sam	30573
<b>Y</b>	Yamaha	30490, 30539, 32298
<b>Z</b>	Zenith	30503, 30741



## Användning av BD/DVD-grupper

Registrerbar ingångsväljare :

### Blu-ray Disc

<b>D</b>	Denon	32661,33698, 32258
<b>F</b>	Funai	30675
<b>I</b>	Insignia	30675
	Integra	32147
<b>L</b>	LG	30741
<b>M</b>	Magnavox	30675
	Marantz	32534,32414
<b>O</b>	Onkyo	32147
<b>P</b>	Panasonic	31641, 32523, 32859
	Philips	32434
	Pioneer	30142, 32442
<b>S</b>	Samsung	30199
	Sharp	32250, 32479, 33313
	Sony	31516, 32178, 32180, 33519
	Sylvania	30675
<b>T</b>	Toshiba	32705
<b>Y</b>	Yamaha	32298

### DVD-R

<b>A</b>	Accurian	30675
<b>D</b>	Denon	30490
<b>E</b>	Emerson	30675
<b>F</b>	Funai	30675
<b>G</b>	Go Video	30741
	GPX	30741
<b>L</b>	LG	30741
	Loewe	30741
<b>M</b>	Magnavox	30675
	Medion	30741
<b>P</b>	Panasonic	30490, 32523, 32859
	Pioneer	30631
<b>S</b>	Samsung	30490
	Sharp	30675, 32479, 33313
	Sony	31633, 31516, 31033, 32178, 32180, 33519
	Sylvania	30675
<b>T</b>	Targa	30741
<b>Z</b>	Zenith	30741

### HD-DVD

<b>L</b>	LG	30741
----------	----	-------



## Användning av ljudgruppen

Registrerbar ingångsväljare :

### CD

**D** Denon 42867, 42868  
**M** Marantz 41985

### CD-R

**D** Denon 42868



# Licens

I det här avsnittet beskrivs programvarulicensen som gäller för enheten. Den är skriven på originalspråket (engelska).

## ■ Boost

<http://www.boost.org/>

Boost Software License – Version 1.0 – August 17th, 2003

Permission is hereby granted, free of charge, to any person or organization obtaining a copy of the software and accompanying documentation covered by this license (the “Software”) to use, reproduce, display, distribute, execute, and transmit the Software, and to prepare derivative works of the Software, and to permit third-parties to whom the Software is furnished to do so, all subject to the following:

The copyright notices in the Software and this entire statement, including the above license grant, this restriction and the following disclaimer, must be included in all copies of the Software, in whole or in part, and all derivative works of the Software, unless such copies or derivative works are solely in the form of machine-executable object code generated by a source language processor.

THE SOFTWARE IS PROVIDED “AS IS”, WITHOUT WARRANTY OF ANY KIND, EXPRESS OR IMPLIED, INCLUDING BUT NOT LIMITED TO THE WARRANTIES OF MERCHANTABILITY, FITNESS FOR A PARTICULAR PURPOSE, TITLE AND NON-INFRINGEMENT. IN NO EVENT SHALL THE COPYRIGHT HOLDERS OR ANYONE DISTRIBUTING THE SOFTWARE BE LIABLE FOR ANY DAMAGES OR OTHER LIABILITY, WHETHER IN CONTRACT, TORT OR OTHERWISE, ARISING FROM, OUT OF OR IN CONNECTION WITH THE SOFTWARE OR THE USE OR OTHER DEALINGS IN THE SOFTWARE.

## ■ Expat

<http://www.jclark.com/xml/expat.html>

Expat License. Copyright (c) 1998, 1999, 2000 Thai Open Source Software Center Ltd

Permission is hereby granted, free of charge, to any person obtaining a copy of this software and associated documentation files (the “Software”), to deal in the Software without restriction, including without limitation the rights to use, copy, modify, merge, publish, distribute, sublicense, and/or sell copies of the Software, and to permit persons to whom the Software is furnished to do so, subject to the following conditions:

The above copyright notice and this permission notice shall be included in all copies or substantial portions of the Software.

THE SOFTWARE IS PROVIDED “AS IS”, WITHOUT WARRANTY OF ANY KIND, EXPRESS OR IMPLIED, INCLUDING BUT NOT LIMITED TO THE WARRANTIES OF MERCHANTABILITY, FITNESS FOR A PARTICULAR PURPOSE AND NON-INFRINGEMENT. IN NO EVENT SHALL THE AUTHORS OR COPYRIGHT HOLDERS BE LIABLE FOR ANY CLAIM, DAMAGES OR OTHER LIABILITY, WHETHER IN AN ACTION OF CONTRACT, TORT OR OTHERWISE, ARISING FROM, OUT OF OR IN CONNECTION WITH THE SOFTWARE OR THE USE OR OTHER DEALINGS IN THE SOFTWARE.

## ■ FastDelegate

<http://www.codeproject.com/KB/cpp/FastDelegate.aspx>

THE WORK (AS DEFINED BELOW) IS PROVIDED UNDER THE TERMS OF THIS CODE PROJECT OPEN LICENSE (“LICENSE”). THE WORK IS PROTECTED BY COPYRIGHT AND/OR OTHER APPLICABLE LAW. ANY USE OF THE WORK OTHER THAN AS AUTHORIZED UNDER THIS LICENSE OR COPYRIGHT LAW IS PROHIBITED.

BY EXERCISING ANY RIGHTS TO THE WORK PROVIDED HEREIN, YOU ACCEPT AND AGREE TO BE BOUND BY THE TERMS OF THIS LICENSE. THE AUTHOR GRANTS YOU THE RIGHTS CONTAINED HEREIN IN CONSIDERATION OF YOUR ACCEPTANCE OF SUCH TERMS AND CONDITIONS. IF YOU DO NOT AGREE TO ACCEPT AND BE BOUND BY THE TERMS OF THIS LICENSE, YOU CANNOT MAKE ANY USE OF THE WORK.





Definitions. "Articles" means, collectively, all articles written by Author which describes how the Source Code and Executable Files for the Work may be used by a user.

"Author" means the individual or entity that offers the Work under the terms of this License.

"Derivative Work" means a work based upon the Work or upon the Work and other pre-existing works.

"Executable Files" refer to the executables, binary files, configuration and any required data files included in the Work.

"Publisher" means the provider of the website, magazine, CD-ROM, DVD or other medium from or by which the Work is obtained by You.

"Source Code" refers to the collection of source code and configuration files used to create the Executable Files.

"Standard Version" refers to such a Work if it has not been modified, or has been modified in accordance with the consent of the Author, such consent being in the full discretion of the Author.

"Work" refers to the collection of files distributed by the Publisher, including the Source Code, Executable Files, binaries, data files, documentation, whitepapers and the Articles.

"You" is you, an individual or entity wishing to use the Work and exercise your rights under this License.

Fair Use/Fair Use Rights. Nothing in this License is intended to reduce, limit, or restrict any rights arising from fair use, fair dealing, first sale or other limitations on the exclusive rights of the copyright owner under copyright law or other applicable laws.

License Grant. Subject to the terms and conditions of this License, the Author hereby grants You a worldwide, royalty-free, non-exclusive, perpetual (for the duration of the applicable copyright) license to exercise the rights in the Work as stated below: You may use the standard version of the Source Code or Executable Files in Your own applications.

You may apply bug fixes, portability fixes and other modifications obtained from the Public Domain or from the Author. A Work modified in such a way shall still be considered the standard version and will be subject to this License.

You may otherwise modify Your copy of this Work (excluding the Articles) in any way to create a Derivative Work, provided that You insert a prominent notice in each changed file stating how, when and where You changed that file.

You may distribute the standard version of the Executable Files and Source Code or Derivative Work in aggregate with other (possibly commercial) programs as part of a larger (possibly commercial) software distribution.

The Articles discussing the Work published in any form by the author may not be distributed or republished without the Author's consent. The author retains copyright to any such Articles. You may use the Executable Files and Source Code pursuant to this License but you may not repost or republish or otherwise distribute or make available the Articles, without the prior written consent of the Author.

Any subroutines or modules supplied by You and linked into the Source Code or Executable Files this Work shall not be considered part of this Work and will not be subject to the terms of this License.

Patent License. Subject to the terms and conditions of this License, each Author hereby grants to You a perpetual, worldwide, non-exclusive, no-charge, royalty-free, irrevocable (except as stated in this section) patent license to make, have made, use, import, and otherwise transfer the Work.

Restrictions. The license granted in Section 3 above is expressly made subject to and limited by the following restrictions: You agree not to remove any of the original copyright, patent, trademark, and attribution notices and associated disclaimers that may appear in the Source Code or Executable Files.

You agree not to advertise or in any way imply that this Work is a product of Your own.

The name of the Author may not be used to endorse or promote products derived from the Work without the prior written consent of the Author.

You agree not to sell, lease, or rent any part of the Work. This does not restrict you from including the Work or any part of the Work inside a larger software distribution that itself is being sold. The Work by itself, though, cannot be sold, leased or rented.



You may distribute the Executable Files and Source Code only under the terms of this License, and You must include a copy of, or the Uniform Resource Identifier for, this License with every copy of the Executable Files or Source Code You distribute and ensure that anyone receiving such Executable Files and Source Code agrees that the terms of this License apply to such Executable Files and/or Source Code. You may not offer or impose any terms on the Work that alter or restrict the terms of this License or the recipients' exercise of the rights granted hereunder. You may not sublicense the Work. You must keep intact all notices that refer to this License and to the disclaimer of warranties. You may not distribute the Executable Files or Source Code with any technological measures that control access or use of the Work in a manner inconsistent with the terms of this License.

You agree not to use the Work for illegal, immoral or improper purposes, or on pages containing illegal, immoral or improper material. The Work is subject to applicable export laws. You agree to comply with all such laws and regulations that may apply to the Work after Your receipt of the Work.

Representations, Warranties and Disclaimer. THIS WORK IS PROVIDED "AS IS", "WHERE IS" AND "AS AVAILABLE", WITHOUT ANY EXPRESS OR IMPLIED WARRANTIES OR CONDITIONS OR GUARANTEES. YOU, THE USER, ASSUME ALL RISK IN ITS USE, INCLUDING COPYRIGHT INFRINGEMENT, PATENT INFRINGEMENT, SUITABILITY, ETC. AUTHOR EXPRESSLY DISCLAIMS ALL EXPRESS, IMPLIED OR STATUTORY WARRANTIES OR CONDITIONS, INCLUDING WITHOUT LIMITATION, WARRANTIES OR CONDITIONS OF MERCHANTABILITY, MERCHANTABLE QUALITY OR FITNESS FOR A PARTICULAR PURPOSE, OR ANY WARRANTY OF TITLE OR NON-INFRINGEMENT, OR THAT THE WORK (OR ANY PORTION THEREOF) IS CORRECT, USEFUL, BUG-FREE OR FREE OF VIRUSES. YOU MUST PASS THIS DISCLAIMER ON WHENEVER YOU DISTRIBUTE THE WORK OR DERIVATIVE WORKS.

Indemnity. You agree to defend, indemnify and hold harmless the Author and the Publisher from and against any claims, suits, losses, damages, liabilities, costs, and expenses (including reasonable legal or attorneys' fees) resulting from or relating to any use of the Work by You.

Limitation on Liability. EXCEPT TO THE EXTENT REQUIRED BY APPLICABLE LAW, IN NO EVENT WILL THE AUTHOR OR THE PUBLISHER BE LIABLE TO YOU ON ANY LEGAL THEORY FOR ANY SPECIAL, INCIDENTAL, CONSEQUENTIAL, PUNITIVE OR EXEMPLARY DAMAGES ARISING OUT OF THIS LICENSE OR THE USE OF THE WORK OR OTHERWISE, EVEN IF THE AUTHOR OR THE PUBLISHER HAS BEEN ADVISED OF THE POSSIBILITY OF SUCH DAMAGES.

Termination.

This License and the rights granted hereunder will terminate automatically upon any breach by You of any term of this License. Individuals or entities who have received Derivative Works from You under this License, however, will not have their licenses terminated provided such individuals or entities remain in full compliance with those licenses. Sections 1, 2, 6, 7, 8, 9, 10 and 11 will survive any termination of this License.

If You bring a copyright, trademark, patent or any other infringement claim against any contributor over infringements You claim are made by the Work, your License from such contributor to the Work ends automatically.

Subject to the above terms and conditions, this License is perpetual (for the duration of the applicable copyright in the Work). Notwithstanding the above, the Author reserves the right to release the Work under different license terms or to stop distributing the Work at any time; provided, however that any such election will not serve to withdraw this License (or any other license that has been, or is required to be, granted under the terms of this License), and this License will continue in full force and effect unless terminated as stated above.

Publisher. The parties hereby confirm that the Publisher shall not, under any circumstances, be responsible for and shall not have any liability in respect of the subject matter of this License. The Publisher makes no warranty whatsoever in connection with the Work and shall not be liable to You or any party on any legal theory for any damages whatsoever, including without limitation any general, special, incidental or consequential damages arising in connection to this license. The Publisher reserves the right to cease making the Work available to You at any time without notice

Miscellaneous

This License shall be governed by the laws of the location of the head office of the Author or if the Author is an individual, the laws of location of the principal place of residence of the Author.

If any provision of this License is invalid or unenforceable under applicable law, it shall not affect the validity or enforceability of the remainder of the terms of this License, and without further action by the parties to this License, such provision shall be reformed to the minimum extent necessary to make such provision valid and enforceable.



No term or provision of this License shall be deemed waived and no breach consented to unless such waiver or consent shall be in writing and signed by the party to be charged with such waiver or consent.

This License constitutes the entire agreement between the parties with respect to the Work licensed herein. There are no understandings, agreements or representations with respect to the Work not specified herein. The Author shall not be bound by any additional provisions that may appear in any communication from You. This License may not be modified without the mutual written agreement of the Author and You

## libogg

<http://www.xiph.org/ogg/>

Copyright (c) 2002, Xiph.org Foundation

Redistribution and use in source and binary forms, with or without modification, are permitted provided that the following conditions are met:

- Redistributions of source code must retain the above copyright notice, this list of conditions and the following disclaimer.
- Redistributions in binary form must reproduce the above copyright notice, this list of conditions and the following disclaimer in the documentation and/or other materials provided with the distribution.
- Neither the name of the Xiph.org Foundation nor the names of its contributors may be used to endorse or promote products derived from this software without specific prior written permission.

THIS SOFTWARE IS PROVIDED BY THE COPYRIGHT HOLDERS AND CONTRIBUTORS "AS IS" AND ANY EXPRESS OR IMPLIED WARRANTIES, INCLUDING, BUT NOT LIMITED TO, THE IMPLIED WARRANTIES OF MERCHANTABILITY AND FITNESS FOR A PARTICULAR PURPOSE ARE DISCLAIMED. IN NO EVENT SHALL THE FOUNDATION OR CONTRIBUTORS BE LIABLE FOR ANY DIRECT, INDIRECT, INCIDENTAL, SPECIAL, EXEMPLARY, OR CONSEQUENTIAL DAMAGES (INCLUDING, BUT NOT LIMITED TO, PROCUREMENT OF SUBSTITUTE GOODS OR SERVICES; LOSS OF USE, DATA, OR PROFITS; OR BUSINESS INTERRUPTION) HOWEVER CAUSED AND ON ANY THEORY OF LIABILITY, WHETHER IN CONTRACT, STRICT LIABILITY, OR TORT (INCLUDING NEGLIGENCE OR OTHERWISE) ARISING IN ANY WAY OUT OF THE USE OF THIS SOFTWARE, EVEN IF ADVISED OF THE POSSIBILITY OF SUCH DAMAGE.

## libvorbis

<http://www.xiph.org/vorbis/>

Copyright (c) 2002-2004 Xiph.org Foundation

Redistribution and use in source and binary forms, with or without modification, are permitted provided that the following conditions are met:

- Redistributions of source code must retain the above copyright notice, this list of conditions and the following disclaimer.
- Redistributions in binary form must reproduce the above copyright notice, this list of conditions and the following disclaimer in the documentation and/or other materials provided with the distribution.
- Neither the name of the Xiph.org Foundation nor the names of its contributors may be used to endorse or promote products derived from this software without specific prior written permission.

THIS SOFTWARE IS PROVIDED BY THE COPYRIGHT HOLDERS AND CONTRIBUTORS "AS IS" AND ANY EXPRESS OR IMPLIED WARRANTIES, INCLUDING, BUT NOT LIMITED TO, THE IMPLIED WARRANTIES OF MERCHANTABILITY AND FITNESS FOR A PARTICULAR PURPOSE ARE DISCLAIMED. IN NO EVENT SHALL THE FOUNDATION OR CONTRIBUTORS BE LIABLE FOR ANY DIRECT, INDIRECT, INCIDENTAL, SPECIAL, EXEMPLARY, OR CONSEQUENTIAL DAMAGES (INCLUDING, BUT NOT LIMITED TO, PROCUREMENT OF SUBSTITUTE GOODS OR SERVICES; LOSS OF USE, DATA, OR PROFITS; OR BUSINESS INTERRUPTION) HOWEVER CAUSED AND ON ANY THEORY OF LIABILITY, WHETHER IN CONTRACT, STRICT LIABILITY, OR TORT (INCLUDING NEGLIGENCE OR OTHERWISE) ARISING IN ANY WAY OUT OF THE USE OF THIS SOFTWARE, EVEN IF ADVISED OF THE POSSIBILITY OF SUCH DAMAGE.

## Tremolo

<http://wss.co.uk/pinknoise/tremolo>

Copyright (C) 2002 – 2009 Xiph.org Foundation Changes Copyright (C) 2009 – 2010 Robin Watts for Pinknoise Productions Ltd

Redistribution and use in source and binary forms, with or without modification, are permitted provided that the following conditions are met:



- Redistributions of source code must retain the above copyright notice, this list of conditions and the following disclaimer.
- Redistributions in binary form must reproduce the above copyright notice, this list of conditions and the following disclaimer in the documentation and/or other materials provided with the distribution.
- Neither the name of the Xiph.org Foundation nor the names of its contributors may be used to endorse or promote products derived from this software without specific prior written permission.

THIS SOFTWARE IS PROVIDED BY THE COPYRIGHT HOLDERS AND CONTRIBUTORS "AS IS" AND ANY EXPRESS OR IMPLIED WARRANTIES, INCLUDING, BUT NOT LIMITED TO, THE IMPLIED WARRANTIES OF MERCHANTABILITY AND FITNESS FOR A PARTICULAR PURPOSE ARE DISCLAIMED. IN NO EVENT SHALL THE FOUNDATION OR CONTRIBUTORS BE LIABLE FOR ANY DIRECT, INDIRECT, INCIDENTAL, SPECIAL, EXEMPLARY, OR CONSEQUENTIAL DAMAGES (INCLUDING, BUT NOT LIMITED TO, PROCUREMENT OF SUBSTITUTE GOODS OR SERVICES; LOSS OF USE, DATA, OR PROFITS; OR BUSINESS INTERRUPTION) HOWEVER CAUSED AND ON ANY THEORY OF LIABILITY, WHETHER IN CONTRACT, STRICT LIABILITY, OR TORT (INCLUDING NEGLIGENCE OR OTHERWISE) ARISING IN ANY WAY OUT OF THE USE OF THIS SOFTWARE, EVEN IF ADVISED OF THE POSSIBILITY OF SUCH DAMAGE.

## ■ Tremor

<http://wiki.xiph.org/index.php/Tremor>

Copyright (c) 2002, Xiph.org Foundation

Redistribution and use in source and binary forms, with or without modification, are permitted provided that the following conditions are met:

- Redistributions of source code must retain the above copyright notice, this list of conditions and the following disclaimer.
- Redistributions in binary form must reproduce the above copyright notice, this list of conditions and the following disclaimer in the documentation and/or other materials provided with the distribution.
- Neither the name of the Xiph.org Foundation nor the names of its contributors may be used to endorse or promote products derived from this software without specific prior written permission.

THIS SOFTWARE IS PROVIDED BY THE COPYRIGHT HOLDERS AND CONTRIBUTORS "AS IS" AND ANY EXPRESS OR IMPLIED WARRANTIES, INCLUDING, BUT NOT LIMITED TO, THE IMPLIED WARRANTIES OF MERCHANTABILITY AND FITNESS FOR A PARTICULAR PURPOSE ARE DISCLAIMED. IN NO EVENT SHALL THE FOUNDATION OR CONTRIBUTORS BE LIABLE FOR ANY DIRECT, INDIRECT, INCIDENTAL, SPECIAL, EXEMPLARY, OR CONSEQUENTIAL DAMAGES (INCLUDING, BUT NOT LIMITED TO, PROCUREMENT OF SUBSTITUTE GOODS OR SERVICES; LOSS OF USE, DATA, OR PROFITS; OR BUSINESS INTERRUPTION) HOWEVER CAUSED AND ON ANY THEORY OF LIABILITY, WHETHER IN CONTRACT, STRICT LIABILITY, OR TORT (INCLUDING NEGLIGENCE OR OTHERWISE) ARISING IN ANY WAY OUT OF THE USE OF THIS SOFTWARE, EVEN IF ADVISED OF THE POSSIBILITY OF SUCH DAMAGE.

## ■ Mersenne Twister

<http://www.math.sci.hiroshima-u.ac.jp/~m-mat/MT/MT2002/CODES/mt19937ar.c>

Copyright (C) 1997 – 2002, Makoto Matsumoto and Takuji Nishimura,  
All rights reserved.

Redistribution and use in source and binary forms, with or without modification, are permitted provided that the following conditions are met:

Redistributions of source code must retain the above copyright notice, this list of conditions and the following disclaimer.

Redistributions in binary form must reproduce the above copyright notice, this list of conditions and the following disclaimer in the documentation and/or other materials provided with the distribution.

The names of its contributors may not be used to endorse or promote products derived from this software without specific prior written permission.



THIS SOFTWARE IS PROVIDED BY THE COPYRIGHT HOLDERS AND CONTRIBUTORS "AS IS" AND ANY EXPRESS OR IMPLIED WARRANTIES, INCLUDING, BUT NOT LIMITED TO, THE IMPLIED WARRANTIES OF MERCHANTABILITY AND FITNESS FOR A PARTICULAR PURPOSE ARE DISCLAIMED. IN NO EVENT SHALL THE COPYRIGHT OWNER OR CONTRIBUTORS BE LIABLE FOR ANY DIRECT, INDIRECT, INCIDENTAL, SPECIAL, EXEMPLARY, OR CONSEQUENTIAL DAMAGES (INCLUDING, BUT NOT LIMITED TO, PROCUREMENT OF SUBSTITUTE GOODS OR SERVICES; LOSS OF USE, DATA, OR PROFITS; OR BUSINESS INTERRUPTION) HOWEVER CAUSED AND ON ANY THEORY OF LIABILITY, WHETHER IN CONTRACT, STRICT LIABILITY, OR TORT (INCLUDING NEGLIGENCE OR OTHERWISE) ARISING IN ANY WAY OUT OF THE USE OF THIS SOFTWARE, EVEN IF ADVISED OF THE POSSIBILITY OF SUCH DAMAGE.

## ■ zlib

<http://www.zlib.net/>

zlib.h -- interface of the "zlib" general purpose compression library version 1.2.3, July 18th, 2005

Copyright (C) 1995 – 2004 Jean-loup Gailly and Mark Adler

This software is provided "as-is", without any express or implied warranty. In no event will the authors be held liable for any damages arising from the use of this software.

Permission is granted to anyone to use this software for any purpose, including commercial applications, and to alter it and redistribute it freely, subject to the following restrictions:

The origin of this software must not be misrepresented; you must not claim that you wrote the original software. If you use this software in a product, an acknowledgment in the product documentation would be appreciated but is not required.

Altered source versions must be plainly marked as such, and must not be misrepresented as being the original software.

This notice may not be removed or altered from any source distribution.

Jean-loup Gailly [jloup@gzip.org](mailto:jloup@gzip.org), Mark Adler [madler@alumni.caltech.edu](mailto:madler@alumni.caltech.edu)

## ■ cURL

<http://curl.haxx.se>

COPYRIGHT AND PERMISSION NOTICE

Copyright (c) 1996 – 2011, Daniel Stenberg, <[daniel@haxx.se](mailto:daniel@haxx.se)>.

All rights reserved.

Permission to use, copy, modify, and distribute this software for any purpose with or without fee is hereby granted, provided that the above copyright notice and this permission notice appear in all copies.

THE SOFTWARE IS PROVIDED "AS IS", WITHOUT WARRANTY OF ANY KIND, EXPRESS OR IMPLIED, INCLUDING BUT NOT LIMITED TO THE WARRANTIES OF MERCHANTABILITY, FITNESS FOR A PARTICULAR PURPOSE AND NONINFRINGEMENT OF THIRD PARTY RIGHTS. IN NO EVENT SHALL THE AUTHORS OR COPYRIGHT HOLDERS BE LIABLE FOR ANY CLAIM, DAMAGES OR OTHER LIABILITY, WHETHER IN AN ACTION OF CONTRACT, TORT OR OTHERWISE, ARISING FROM, OUT OF OR IN CONNECTION WITH THE SOFTWARE OR THE USE OR OTHER DEALINGS IN THE SOFTWARE.

Except as contained in this notice, the name of a copyright holder shall not be used in advertising or otherwise to promote the sale, use or other dealings in this Software without prior written authorization of the copyright holder.

## ■ c-ares

<http://c-ares.haxx.se>

Copyright 1998 by the Massachusetts Institute of Technology.

Permission to use, copy, modify, and distribute this software and its documentation for any purpose and without fee is hereby granted, provided that the above copyright notice appear in all copies and that both that copyright notice and this permission notice appear in supporting documentation, and that the name of M.I.T. not be used in advertising or publicity pertaining to distribution of the software without specific, written prior permission. M.I.T. makes no representations about the suitability of this software for any purpose. It is provided "as is" without express or implied warranty.



## ■ Licensinformation för program som används i enheten

Om GPL- (GNU-General Public License) och LGPL-licens (GNU Lesser General Public License)

I den här produkten används GPL/LGPL-program och programvara som har utvecklats av andra företag.

När du köper den här produkten får du utveckla, ändra och distribuera källkoden för GPL/LGPL-programvara som används i den här produkten.

Denon tillhandahåller källkoden i enlighet med villkoren i GPL- och LGPL-licenserna till aktuellt pris efter begäran till vårt kundcenter.

Vi lämnar dock inga garantier vad gäller källkoden.

Uppmärksamma även att vi inte lämnar support angående innehållet i källkoden.





**DENON®**

[www.denon.com](http://www.denon.com)

D&M Holdings Inc.  
3520 10308 10AD