

# DENON®

## AVR-X520BT

RECEPTOR AUDIO VISUAL

# Manual del usuario

Puede imprimir más de una página de un PDF en una sola hoja de papel.

[Panel delantero](#)[Pantalla](#)[Panel trasero](#)[Mando a distancia](#)[Índice alfabético](#)

<b>Accesorios</b>	<b>5</b>
Inserción de las pilas	6
Alcance del mando a distancia	6
<b>Funciones</b>	<b>7</b>
Sonido de gran calidad	7
Alto rendimiento	7
Funcionamiento sencillo	9
<b>Nombres y funciones de las piezas</b>	<b>10</b>
Panel delantero	10
Pantalla	13
Panel trasero	14
Mando a distancia	16

## Conexiones

<b>Conexión de altavoces</b>	<b>20</b>
Instalación de los altavoces	20
Conexión de los altavoces	22
Configuración y conexión estándar del altavoz	24
<b>Conexión de una TV</b>	<b>25</b>
Conexión 1: TV equipado con un conector HDMI	26
Conexión 2: TV sin conector HDMI	27

<b>Conexión de un dispositivo de reproducción</b>	<b>28</b>
Conexión de un descodificador (Sintonizador por satélite/TV por cable)	29
Conexión de un reproductor de DVD o de Blu-ray Disc	30
Conexión de una cámara de vídeo o consola de juegos	31
<b>Conexión de un dispositivo de memoria USB en el puerto USB</b>	<b>32</b>
<b>Conexión de una antena FM/AM</b>	<b>33</b>
<b>Conexión del cable de alimentación</b>	<b>35</b>

## Reproducción

<b>Funcionamiento básico</b>	<b>37</b>
Encendido	37
Selección de la fuente de entrada	37
Ajuste del volumen	38
Interrupción temporal de la salida de sonido (Silencio)	38
Reproducción reproductor de DVD/Blu-ray Disc	38
<b>Reproducción desde un dispositivo de memoria USB</b>	<b>39</b>
Reproducción de archivos almacenados en dispositivos de memoria USB	40
<b>Audición de música desde un dispositivo Bluetooth</b>	<b>41</b>
Emparejamiento con un dispositivo Bluetooth	42
Reproducción de un dispositivo Bluetooth	43
Emparejamiento con el modo de emparejamiento	44



<b>Audición de emisiones de FM/AM</b>	<b>45</b>
Audición de emisiones de FM/AM	46
Búsqueda RDS	47
Búsqueda de PTY	48
Búsqueda de TP	49
Radio texto	49
Sintonización de emisoras y presintonización automática (Preset Auto.)	50
Presintonización de la emisora actual (Preset Memoria)	51
Recepción de emisoras presintonizadas	51
Omisión de las emisoras presintonizadas (Saltar Preset)	52
Cancelación de la omisión de presintonización	52
<b>Funciones útiles</b>	<b>53</b>
Realización de una reproducción repetida (Repetir)	54
Realización de una reproducción aleatoria (Aleatoria)	54
Ajuste del tono (Tono)	55
Optimización del volumen de escucha por la noche (Modo noche)	56
Visualización del vídeo deseado durante la reproducción de audio (Selec.vídeo)	57
<b>Selección de un modo de sonido</b>	<b>58</b>
Selección de un modo de sonido	58
<b>Ajuste del volumen de cada canal para que coincida con la fuente de entrada (Ajust niv.canal)</b>	<b>62</b>

<b>Función de temporizador de dormir</b>	<b>63</b>
Uso del temporizador de desconexión	64
<b>Función plus de selección rápida</b>	<b>65</b>
Recuperar la configuración	66
Cambio de los ajustes	66

## Ajustes

<b>Estructura de los menús</b>	<b>67</b>
Uso de los menús	70
<b>Audio</b>	<b>71</b>
Parám.surround	71
Restorer	74
Retardo audio	75
Volumen	75
EQ Sala	76
<b>Vídeo</b>	<b>77</b>
Sal.audio HDMI	77
Paso fuente HDMI	77
Paso Fuente	78
<b>Entradas</b>	<b>79</b>
Asig.entrada	79
Nivel Fuente	79
Selecc.Entradas	80



<b>Altavoces</b>	<b>81</b>
<b>Config Auto</b>	<b>81</b>
Procedimiento de configuración de los altavoces (Config Auto)	83
Mensajes de error	85
<b>Config.Manual</b>	<b>86</b>
Config.Altavoz	86
Distancias	87
Niveles	88
Filtros	88
Graves	89
<b>General</b>	<b>90</b>
Idioma	90
ECO	90
Display Frontal	92
Firmware	93
Bloquear config.	93
<b>Comprobación de la información</b>	<b>94</b>

## Consejos

Consejos	96
Resolución de problemas	97
<b>Restablecimiento de los ajustes de fábrica</b>	<b>108</b>

## Apéndice

<b>Acerca de HDMI</b>	<b>109</b>
<b>Reproducción desde un dispositivos de memoria USB</b>	<b>111</b>
<b>Reproducción de un dispositivo Bluetooth</b>	<b>112</b>
<b>Función de memoria personal</b>	<b>113</b>
<b>Memoria de última función</b>	<b>113</b>
<b>Modos de sonido y canales de salida</b>	<b>114</b>
<b>Modos de sonido y parámetros surround</b>	<b>115</b>
<b>Tipos de señales de entrada y sus correspondientes modos de sonido</b>	<b>116</b>
<b>Explicación de términos</b>	<b>117</b>
<b>Información sobre Marcas Registradas</b>	<b>122</b>
<b>Especificaciones</b>	<b>124</b>
<b>Índice alfabético</b>	<b>128</b>









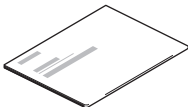

Le damos las gracias por la adquisición de este producto Denon.

Para garantizar un funcionamiento correcto, lea atentamente las instrucciones de este manual del usuario antes de utilizar el producto.

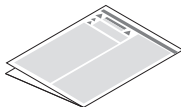
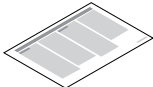
Después de leerlas, asegúrese de guardar el manual para futura referencia.

## Accesorios

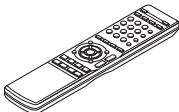
Compruebe que el producto va acompañado de las piezas siguientes.

 <p>Guía de inicio rápido</p>	 <p>CD-ROM (Manual del usuario)</p>	 <p>Instrucciones de seguridad</p>	 <p>Nota sobre radio</p>	 <p>Cable de alimentación</p>
 <p>Antena interior de FM</p>	 <p>Antena AM de cuadro</p>	 <p>Micrófono de calibración de sonido</p>	 <p>Mando a distancia (RC-1196)</p>	 <p>Pilas R03/AAA</p>

## Inserción de las pilas

- 1 Retire la tapa trasera en la dirección de la flecha y sáquela.

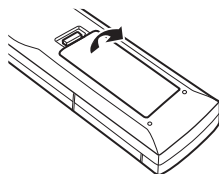

- 2 Introduzca dos pilas correctamente en el compartimiento de las pilas como se indica.

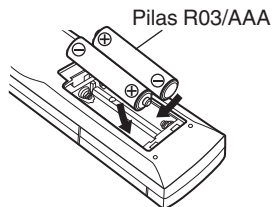

- 3 Coloque la tapa trasera en su lugar.

### NOTA

- Para evitar daños o derrames del fluido de la batería:
  - No utilice una nueva batería junto con una ya utilizada.
  - No utilice dos tipos diferentes de baterías.
- Retire las baterías del mando a distancia si no lo va a utilizar por un largo periodo de tiempo.
- Si hay fluido de batería, limpie cuidadosamente el fluido en el compartimiento de las baterías e inserte unas nuevas.

## Alcance del mando a distancia

Para utilizar el mando a distancia, apúntelo hacia el sensor de mando a distancia.

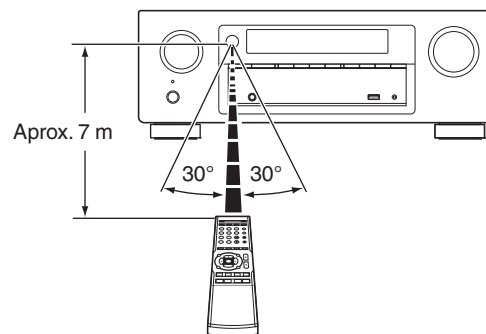

# Funciones

## Sonido de gran calidad

- **Con la tecnología de circuito discreto, el amplificador de potencia ofrece la misma calidad en los 5 canales (90 W x 5 canales)**

Para un realismo óptimo y un increíble rango dinámico, la sección del amplificador de potencia incluye dispositivos de alimentación discreta (no circuitos integrados).

Al usar dispositivos de alimentación discreta de alta potencia y alta corriente, el amplificador puede hacer funcionar fácilmente altavoces de alta calidad.

## Alto rendimiento

- **Entrada/salida compatible de 4 K 60 Hz**

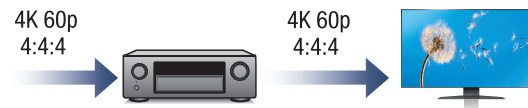

Cuando se usa 4K Ultra HD (High Definition), se consigue una velocidad de entrada/salida de 60 fotogramas por segundo (60p) para las señales de vídeo. Cuando se conecta a una TV compatible con 4K Ultra HD y entrada de señal de vídeo de 60p, puede disfrutar la sensación de realismo posible sólo a través de imágenes de alta definición, incluso cuando ve vídeo de movimiento rápido.

Esta unidad también es compatible con el procesamiento de imagen de vídeos de 4K 60p, 4:4:4 y 24 bits. Procesando el vídeo a la resolución original, esta unidad le permite disfrutar de una calidad de imagen de alta definición impecable.

- **HDCP 2.2**

Esta unidad es compatible con el estándar de protección de los derechos de autor HDCP2.2

- Las conexiones HDMI permiten la conexión a varios dispositivos AV digitales (5 entradas, 1 salidas)

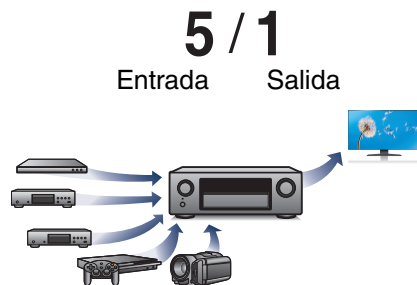

Esta unidad está equipada con 5 entradas HDMI y 1 salidas HDMI que permiten la conexión a varios dispositivos compatibles HDMI, como por ejemplo reproductores Blu-ray Disc, consolas de videojuegos y videocámaras de HD.

- La conexión inalámbrica con dispositivos Bluetooth puede llevarse a cabo fácilmente (ver p. 41)

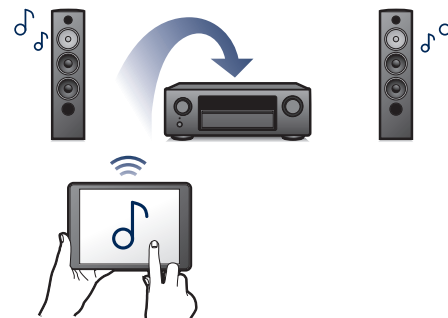

Puede disfrutar de la música a través de una simple conexión inalámbrica con su smartphone, tableta, PC, etc.

- **Diseño ahorrador de energía**

Esta unidad está equipada con una función "Modo ECO" que le permite disfrutar música y películas mientras reduce el consumo de energía durante el uso, y también una función de modo de espera automático que desactiva automáticamente la alimentación eléctrica cuando la unidad no se está usando. Esto ayuda a reducir el uso innecesario de energía.



## Funcionamiento sencillo

- **“Asistente config.” con instrucciones de fácil uso**

En primer lugar, seleccione el idioma. Después, siga las instrucciones que aparecen en la pantalla de TV para configurar los altavoces, etc.

- **Interfaz gráfica de usuario de fácil manejo**

Esta unidad está equipada con una interfaz gráfica de usuario para un manejo mejorado.

- **Compatible con la aplicación “Denon 500 Series Remote”**

La aplicación “Denon 500 Series Remote”\* le permite controlar de forma inalámbrica el AVR de un iPhone, iPad, smartphone o tableta Android si ha sido emparejado y conectado a través de Bluetooth. Las funciones básicas incluyen: Encendido/apagado, volumen, silencio y selección de fuente.

\* Descargue la “Denon 500 Series Remote” apropiada para su iOS o dispositivos Android. Para poder utilizar la aplicación “Denon 500 Series Remote”, su dispositivo iOS o Android debe haber sido emparejado a esta unidad con antelación.



# Nombres y funciones de las piezas

## Panel delantero

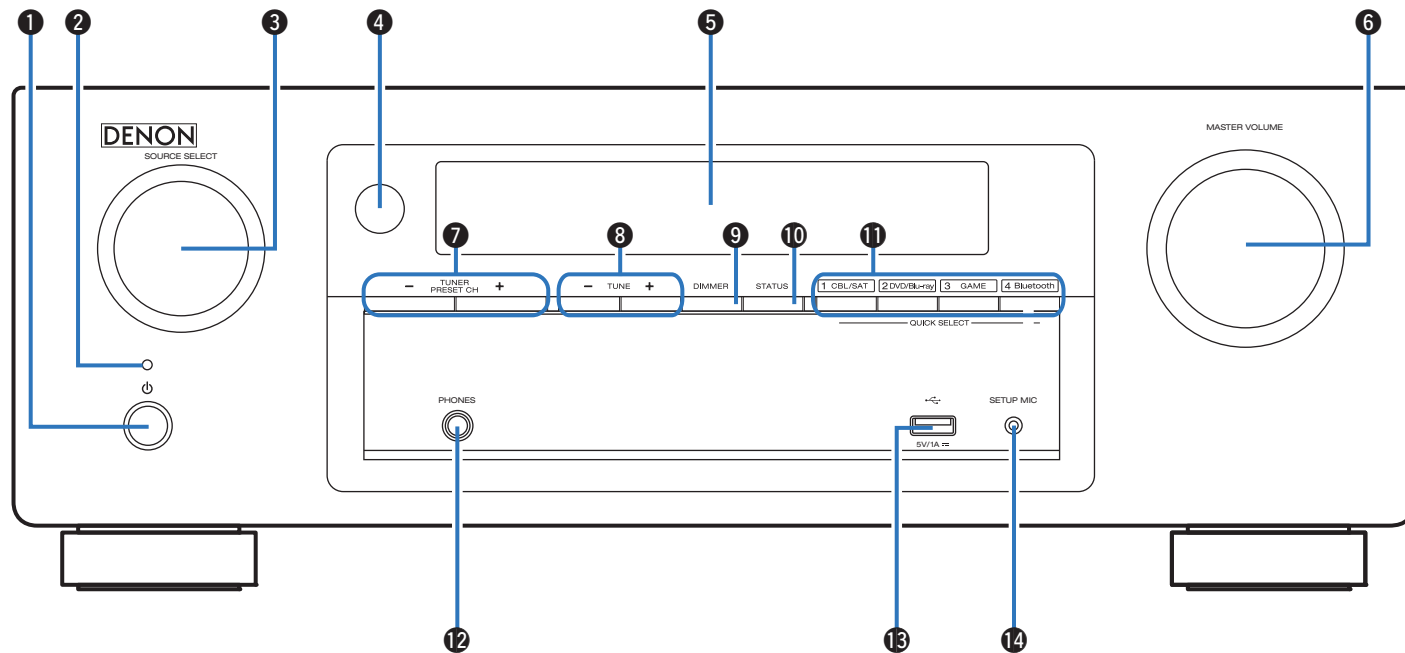

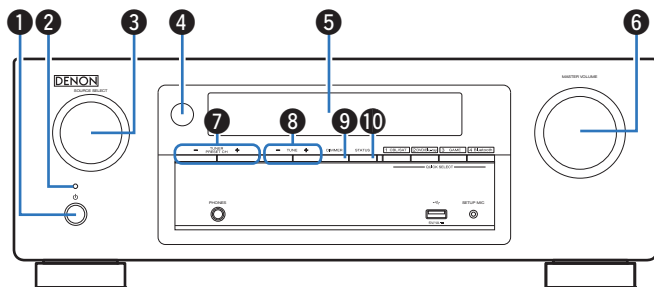

### 1 Botón de alimentación (⏻)

Permite encender y apagar la unidad (modo de espera). (👉 p. 37)

### 2 Indicador de alimentación

Se ilumina de las maneras siguientes en función del estado de la alimentación:

- Verde: Encendido
- Desactivado: Modo de espera normal
- Rojo:
  - Si "Paso fuente HDMI" está configurado en "Activado" (👉 p. 77)
  - Si "Espera Bluetooth" está configurado en "Activado" (👉 p. 92)

### 3 Control SOURCE SELECT

Permite seleccionar la fuente de entrada. (👉 p. 37)

### 4 Sensor de mando a distancia

Recibe las señales del mando a distancia. (👉 p. 6)

### 5 Pantalla

Muestra información. (👉 p. 13)

### 6 Control MASTER VOLUME

Permite ajustar el nivel de volumen. (👉 p. 38)

### 7 Botones de canal preseleccionado del sintonizador (TUNER PRESET CH +, -)

Permiten seleccionar estaciones de emisión presintonizadas. (👉 p. 51)

### 8 Botones de sintonización (TUNE +, -)

Seleccione emisiones de FM o emisiones de AM. (👉 p. 46)

### 9 Botón DIMMER

Con cada pulsación de este botón se cambia el nivel de luminosidad de la pantalla. (👉 p. 92)

### 10 Botón STATUS

Con cada pulsación de este botón se cambia la información de estado que se muestra en pantalla.

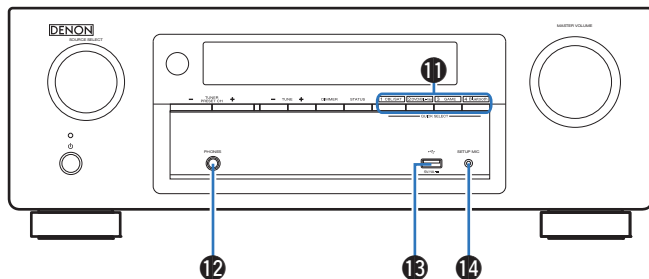

### 11 Botones QUICK SELECT

Con una sola pulsación de estos botones, puede recuperar diversos ajustes que haya registrado en cada botón, como, por ejemplo, los ajustes de fuente de entrada, nivel de volumen y modo de sonido. (📖 p. 65)

### 12 Conector de auriculares (PHONES)

Sirve para conectar los auriculares. Cuando enchufe unos auriculares a este conector, se dejará de oír el audio a través de los altavoces conectados o de los conectores SUBWOOFER.

#### NOTA

- Para evitar pérdida de audición, no suba el volumen excesivamente cuando use los auriculares.

### 13 Puerto USB (🔌)

Se utiliza para conectar dispositivos de almacenamiento USB (como dispositivos de memoria USB) y el cable USB suministrado. (📖 p. 32)

### 14 Conector SETUP MIC

Se utiliza para conectar el micrófono de calibración de sonido suministrado. (📖 p. 84)

## Pantalla

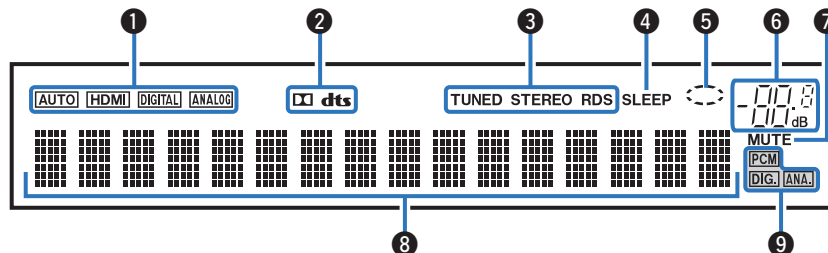

### 1 Indicadores de señal de entrada

Se iluminan de acuerdo a la configuración del modo de entrada de audio de cada fuente de entrada. (☞ p. 80)

### 2 Indicadores de descodificador

Se encienden cuando se introducen las señales Dolby o DTS o cuando se está ejecutando el descodificador Dolby o DTS.

### 3 Indicadores de modo de recepción del sintonizador

Se iluminan según las condiciones de recepción cuando la fuente de entrada está ajustada a "Tuner".

**TUNED** : Se ilumina cuando la emisión está sintonizada correctamente.

**STEREO** : Se ilumina cuando se reciben emisiones de FM estéreo.

**RDS** : Se ilumina cuando recibe emisiones RDS.

### 4 Indicador de temporizador de dormir

Se ilumina al seleccionar el temporizador de desconexión. (☞ p. 63)

### 5 Indicador circular

Se muestra cuando la fuente de entrada es "USB" cuando está reproduciendo música.

### 6 Indicador de volumen

### 7 Indicador MUTE

Parpadea cuando el sonido se desactiva. (☞ p. 38)

### 8 Sección de información

Aquí se muestran el nombre de la fuente de entrada, el modo de sonido, los valores de los ajustes y otros datos.

### 9 Indicadores de señal de entrada

El indicador correspondiente se ilumina en función de la señal de entrada. (☞ p. 80)

## Panel trasero

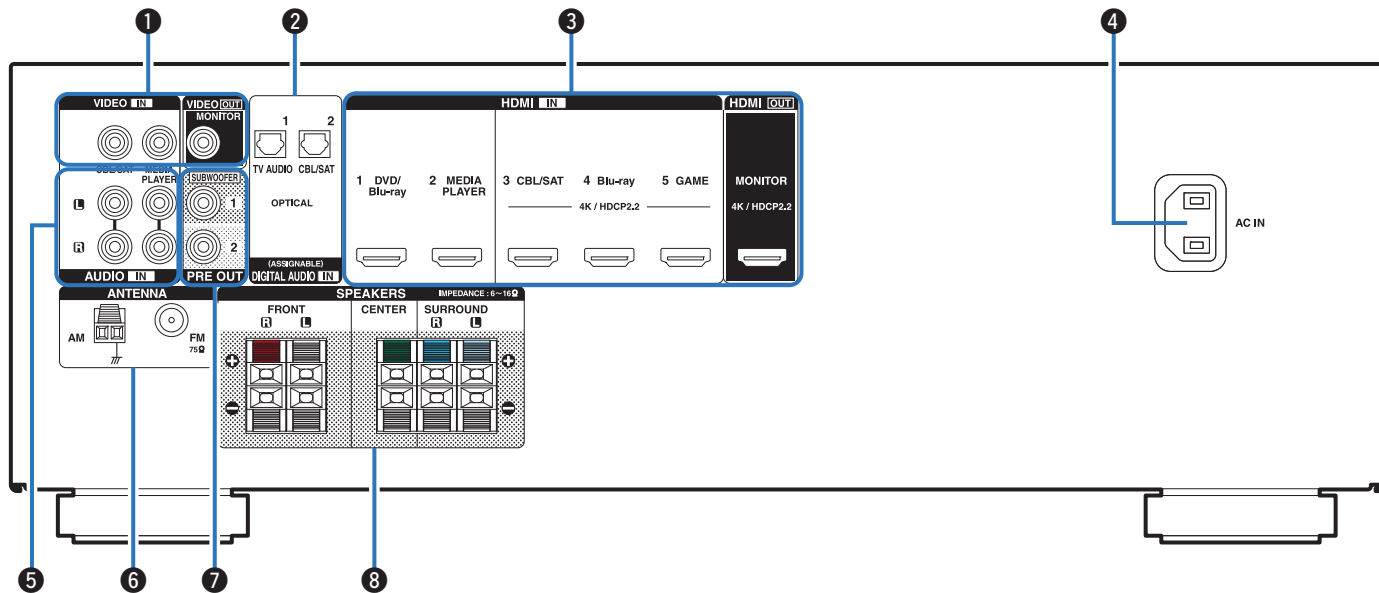

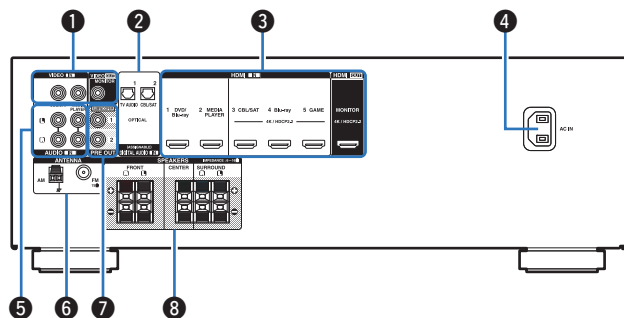

### 1 Conectores de vídeo (VIDEO)

Sirven para conectar dispositivos equipados con conectores de vídeo.

- “Conexión 2: TV sin conector HDMI” (👉 p. 27)
- “Conexión de un descodificador (Sintonizador por satélite/TV por cable)” (👉 p. 29)

### 2 Conectores de audio digital (DIGITAL AUDIO)

Sirven para conectar dispositivos equipados con conectores de audio digital.

- “Conexión 1: TV equipado con un conector HDMI” (👉 p. 26)
- “Conexión 2: TV sin conector HDMI” (👉 p. 27)
- “Conexión de un descodificador (Sintonizador por satélite/TV por cable)” (👉 p. 29)

### 3 Conectores HDMI

Sirven para conectar dispositivos equipados con conectores HDMI.

- “Conexión 1: TV equipado con un conector HDMI” (👉 p. 26)
- “Conexión de un descodificador (Sintonizador por satélite/TV por cable)” (👉 p. 29)
- “Conexión de un reproductor de DVD o de Blu-ray Disc” (👉 p. 30)
- “Conexión de una cámara de vídeo o consola de juegos” (👉 p. 31)

### 4 Entrada de CA (AC IN)

Sirve para conectar el cable de alimentación. (👉 p. 35)

### 5 Conectores de audio analógico (AUDIO)

Sirven para conectar dispositivos equipados con conectores de audio analógico. (👉 p. 29)

### 6 Terminales de antena FM/AM (ANTENNA)

Se utiliza para conectar antenas FM y antenas AM de cuadro. (👉 p. 33)

### 7 Conectores PRE OUT

Sirven para conectar un subwoofer con amplificador integrado. (👉 p. 23)

### 8 Terminales de altavoces (SPEAKERS)

Sirven para conectar los altavoces. (👉 p. 22)

## Mando a distancia

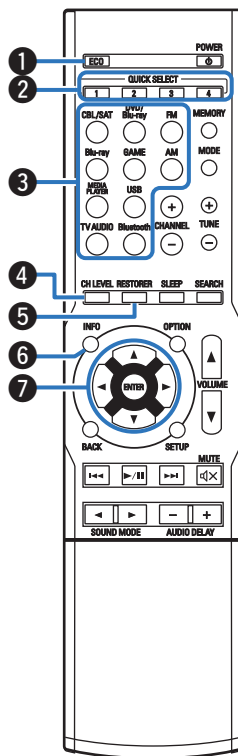

- 1 Botón de modo ECO**  
 Cambia al Modo ECO. (📖 p. 90)
- 2 Botones QUICK SELECT (1 – 4)**  
 Sirven para recuperar la configuración registrada en cada botón, tal como la fuente de entrada, el nivel de volumen y la configuración de modo de sonido. (📖 p. 65)
- 3 Botones de selección de la fuente de entrada**  
 Selección de la fuente de entrada. (📖 p. 37)
- 4 Botón de nivel de canal (CH LEVEL)**  
 Ajuste del volumen de los altavoces. (📖 p. 62)
- 5 Botón RESTORER**  
 Expande los componentes de frecuencia baja y alta del contenido de audio comprimido, como los archivos MP3, para ofrecer una mejor reproducción de audio. (📖 p. 74)
- 6 Botón de información (INFO)**  
 Permite mostrar la información de estado de la pantalla de TV. (📖 p. 94)
- 7 Botones del cursor (▲▼◀▶)**  
 Permiten seleccionar las opciones.





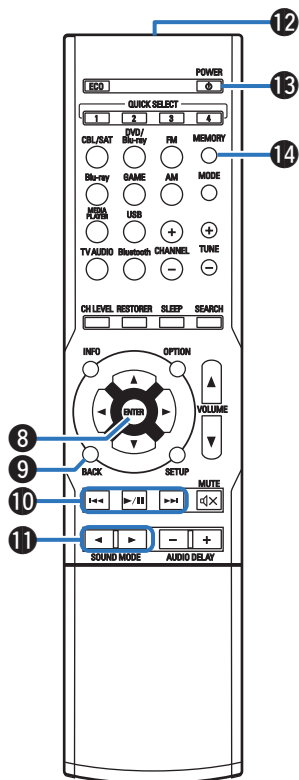

- 8 Botón ENTER**  
Permite seleccionar las opciones.
- 9 Botón BACK**  
Permite volver a la pantalla anterior.
- 10 Botones de sistema**  
Permiten realizar operaciones relacionadas con la reproducción.
- 11 Botones SOUND MODE (◀▶)**  
Permiten seleccionar el modo de sonido. (👉 p. 58)
- 12 Transmisor de señales del mando a distancia**  
Transmite las señales del mando a distancia. (👉 p. 6)
- 13 Botón POWER (⏻)**  
Permite encender y apagar la unidad. (👉 p. 37)
- 14 Botón de memoria preestablecida (MEMORY)**  
La emisora actual que se ha presintonizado. (👉 p. 51)



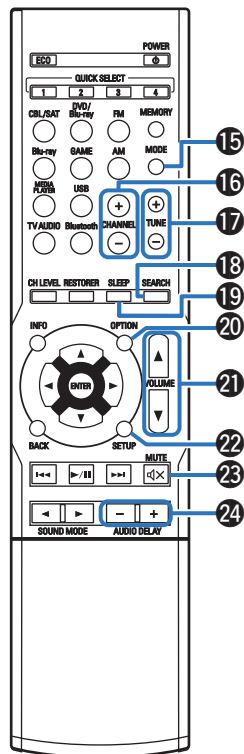

### 15 Botón de selección de modo de sintonización (MODE)

Cambia el modo de sintonización. (👉 p. 46)

### 16 Botones de canal (CHANNEL +, -)

Permiten seleccionar emisoras de radio presintonizadas. (👉 p. 51)

### 17 Botones de sintonización (TUNE +, -)

Sirven para seleccionar emisiones de FM o emisiones de AM. (👉 p. 46)

### 18 Botón SEARCH

Se usa para Búsqueda RDS. (👉 p. 47)

### 19 Botón SLEEP

Permite ajustar el temporizador de desconexión. (👉 p. 63)

### 20 Botón OPTION

Permite mostrar el menú de opciones en la pantalla de TV.

### 21 Botones VOLUME (▲▼)

Permiten ajustar el nivel de volumen. (👉 p. 38)

### 22 Botón SETUP

Permite mostrar el menú de configuración en la pantalla de TV. (👉 p. 70)

### 23 Botón MUTE (🔇)

Permite silenciar la salida de audio. (👉 p. 38)

### 24 Botones AUDIO DELAY (+, -)

Compensa la sincronización incorrecta entre el vídeo y el audio. (👉 p. 75)

## ■ Contenido

Conexión de altavoces	20
Conexión de una TV	25
Conexión de un dispositivo de reproducción	28
Conexión de un dispositivo de memoria USB en el puerto USB	32
Conexión de una antena FM/AM	33
Conexión del cable de alimentación	35

### NOTA

- No conecte el cable de alimentación hasta que se hayan completado todas las conexiones. Sin embargo, cuando el "Asistente confg." esté en marcha, siga las instrucciones de la pantalla del "Asistente confg." (página 7 en la "Guía de inicio rápido") para realizar las conexiones. (En el "Asistente confg." los conectores de entrada y salida no son conductores de corriente.)
- No junte los cables de alimentación con los cables de conexión en un mismo mazo. De lo contrario, se podrían ocasionar zumbidos o ruido.

## ■ Cables necesarios para las conexiones

Utilice los cables necesarios en función de los dispositivos que quiera conectar.

Cable para altavoz	
Cable para subwoofer	
Cable HDMI	
Cable de vídeo	
Cable óptico	
Cable de audio	

## Conexión de altavoces

Instale los altavoces y conéctelos a esta unidad. (“Instalación de los altavoces” (🔧 p. 20), “Conexión de los altavoces” (🔧 p. 22))

### Instalación de los altavoces

Determine el sistema de altavoces en función del número de altavoces que está utilizando e instale el altavoz y el subwoofer en la habitación. La instalación de los altavoces se explica usando este ejemplo de una instalación típica.

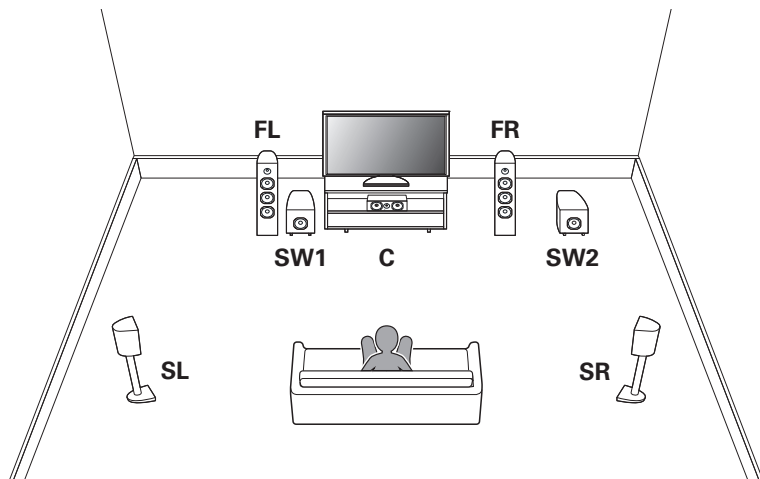

**FL/FR**  
(Altavoz delantero izquierdo/derecho):

Coloque los altavoces FRONT izquierdo y derecho a la misma distancia de la posición de audición principal. La distancia entre cada altavoz y el TV también debe ser la misma.

**C**  
(Altavoz central):

Coloque el altavoz CENTER frente a y centrado respecto de la TV, entre los altavoces frontal izquierdo y derecho.

**SL/SR**  
(Altavoz surround izquierdo/derecho):

Coloque los altavoces SURROUND izquierdo y derecho a la misma distancia de los lados izquierdo y derecho de la posición de audición principal.

**SW 1/2**  
(Subwoofer):

Coloque el SUBWOOFER en una posición adecuada cerca de los altavoces delanteros. Si posee dos subwoofers, colóquelos simétricamente en la parte delantera de la habitación.



- Utilice la ilustración que aparece a continuación como guía para consultar la altura a la que se deberían instalar los altavoces. No es necesario que la altura sea exactamente la misma.

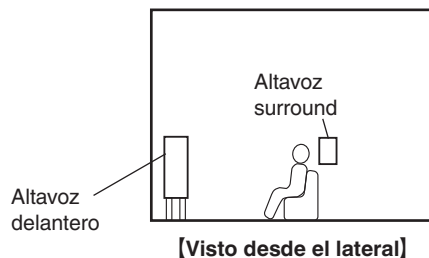

## ■ Cuando hay altavoces de 5.1 canales instalados

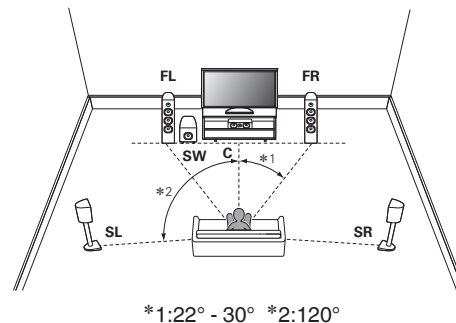

## Conexión de los altavoces

Aquí conectamos los altavoces de la habitación a esta unidad.

En esta sección se explica cómo conectarlos mediante los ejemplos típicos.

### NOTA

- Desconecte el enchufe de esta unidad de la alimentación de la toma de corriente antes de conectar los altavoces. Apague también el subwoofer.
- Conecte los cables de los altavoces de manera que no sobresalgan de los terminales de altavoces. El circuito de protección puede activarse si los alambres de los cables hacen contacto con el panel trasero o si los lados + y - hacen contacto entre sí. ("Circuito de protección" (☞ p. 121))
- Nunca toque los terminales de altavoces mientras el cable de alimentación esté conectado. Si lo hace, puede provocar una descarga eléctrica. Cuando el "Asistente cfg." (página 7 en la "Guía de inicio rápido") está funcionando, siga las instrucciones de la pantalla del "Asistente cfg." para realizar las conexiones. (No se suministra alimentación a los terminales de altavoz mientras se está ejecutando "Asistente cfg.").
- Utilice altavoces que tengan una impedancia de 6 a 16 Ω/ohm.

## ■ Conexión de los cables para los altavoces

Compruebe cuidadosamente los canales izquierdo (L) y derecho (R) y las polaridades + (rojo) y - (negro) de los altavoces que va a conectar a esta unidad, y asegúrese de conectar los canales y las polaridades correctamente.

- 1 Quite aproximadamente 10 mm del revestimiento del extremo del cable de altavoz y enrolle firmemente el conductor interior del cable o conectele un terminal.



- 2 Empuje la palanca en el terminal de altavoz.



- 3 Sosteniendo la palanca en el terminal de altavoz, inserte la parte central del cable del altavoz en el terminal de altavoz hasta el fondo.



- 4 Levante el dedo de la palanca en el terminal de altavoz.



## ■ Conexión del subwoofer

Utilice un cable para subwoofer para conectarlo. Esta unidad admite la conexión de dos subwoofers.

La misma señal se emite desde los terminales de subwoofer respectivos.

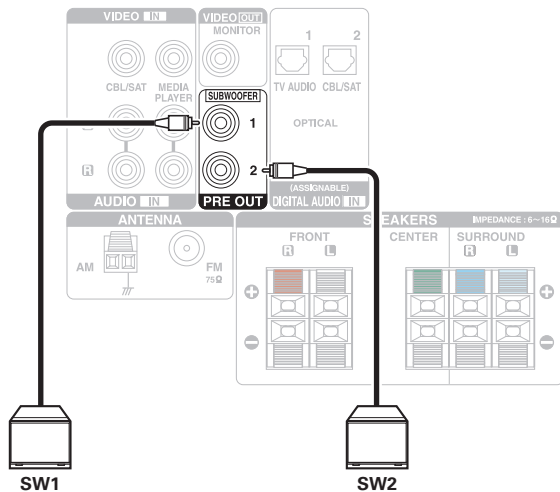

## Configuración y conexión estándar del altavoz

Sirve como un sistema surround básico de 5.1 canales.

Son compatibles modos de sonido tales como Dolby Pro Logic II.

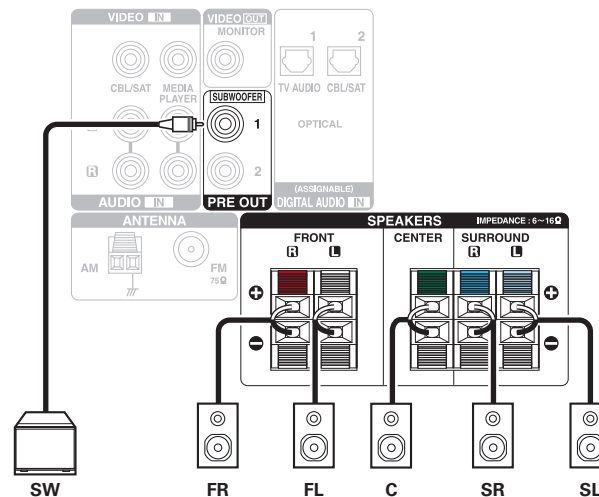
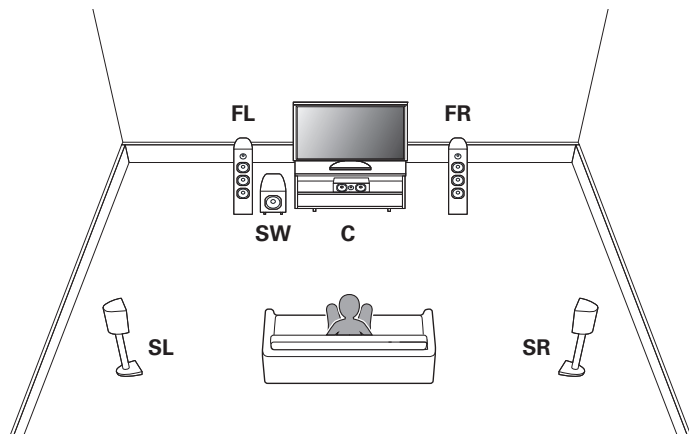



## Conexión de una TV

Conecte un televisor a esta unidad de modo que la entrada de vídeo se reproduzca a través del televisor. También puede disfrutar del audio de esta unidad a través del televisor.

La manera de conectar un televisor depende de los conectores y las funciones de que disponga el televisor.

¿Está equipado el televisor con un conector HDMI?

Sí

No

“Conexión 1: TV equipado con un conector HDMI” (🔧 p. 26)

“Conexión 2: TV sin conector HDMI” (🔧 p. 27)

## Conexión 1: TV equipado con un conector HDMI

Utilice un cable HDMI para conectar el TV a esta unidad.

Para escuchar el audio de esta unidad a través del televisor, utilice un cable óptico para conectar el TV a esta unidad.

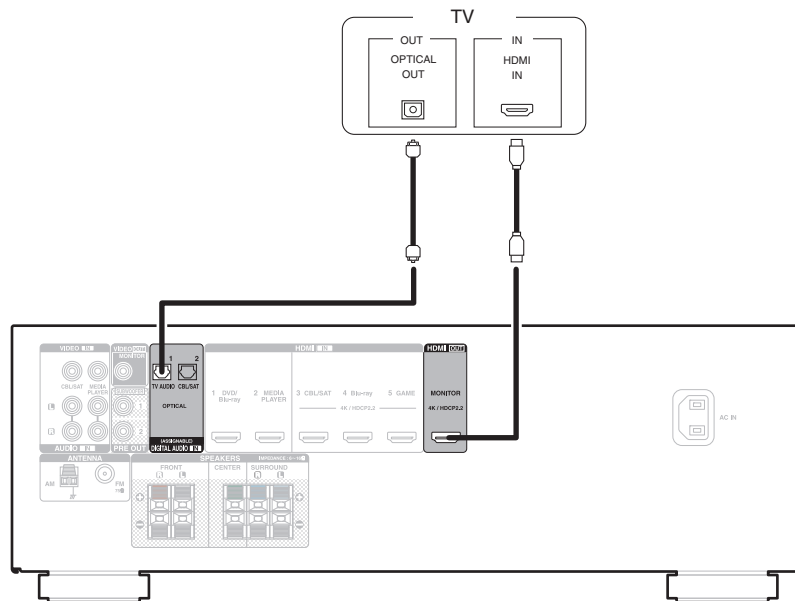

## Conexión 2: TV sin conector HDMI

Utilice un cable de vídeo para conectar la TV a esta unidad.

Para escuchar el audio de esta unidad a través del televisor, utilice un cable óptico para conectar el TV a esta unidad.

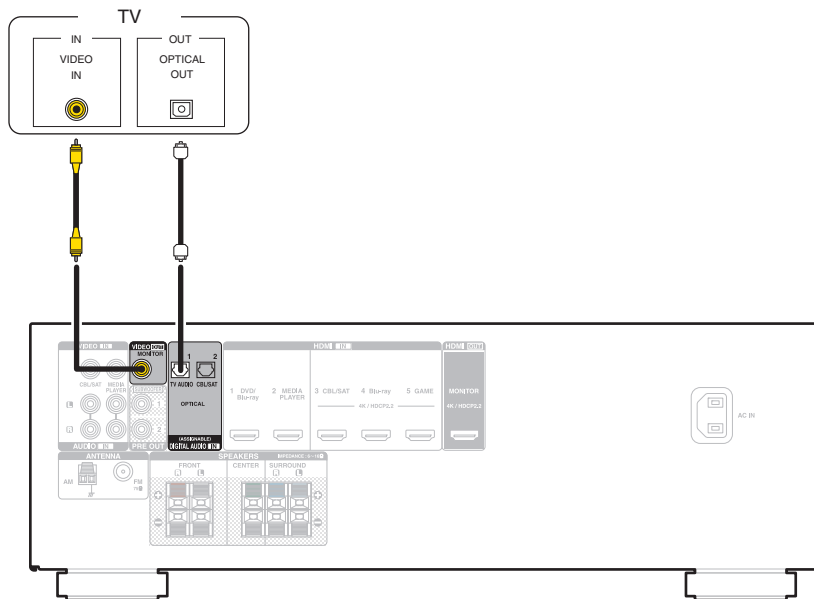

## Conexión de un dispositivo de reproducción

Esta unidad está equipada con dos tipos de conectores de entrada de vídeo (HDMI y vídeo compuesto) y tres tipos de conectores de entrada de audio (HDMI, audio digital y audio).

Seleccione los conectores de entrada de esta unidad en función de los conectores que tenga el dispositivo que desee conectar.

Si el dispositivo conectado a esta unidad está equipado con un conector HDMI, se recomienda utilizar conexiones HDMI.

Con la conexión HDMI, las señales de vídeo y audio se transmiten a través de un solo cable HDMI.

- “Conexión de un decodificador (Sintonizador por satélite/TV por cable)” (🔗 p. 29)
- “Conexión de un reproductor de DVD o de Blu-ray Disc” (🔗 p. 30)
- “Conexión de una cámara de vídeo o consola de juegos” (🔗 p. 31)



- Conecte los dispositivos a esta unidad según se indica en las fuentes de entrada impresas en los conectores de entrada de audio/vídeo de esta unidad.
- La fuente asignada a los conectores HDMI IN, DIGITAL AUDIO IN, VIDEO IN y AUDIO IN puede cambiarse. Consulte “Asig.entrada” para saber cómo cambiar la fuente de entrada asignada a los conectores de entrada. (🔗 p. 79)
- Para reproducir señales de audio que entran en esta unidad en una TV conectada a través de HDMI, ajuste “Sal.audio HDMI” en “TV”. (🔗 p. 77)
- Para disfrutar de contenido protegido por derechos de autor mediante HDCP 2.2, utilice un dispositivo de reproducción y un TV compatible únicamente con HDCP 2.2
- Para disfrutar de contenido de 4K o contenido protegido por derechos de autor mediante HDCP 2.2, conecte el dispositivo al conector de entrada HDMI 3, HDMI 4 o HDMI 5.



## Conexión de un decodificador (Sintonizador por satélite/TV por cable)

En esta explicación se incluye la conexión con un sintonizador de TV por satélite/por cable como ejemplo.

Seleccione los conectores de entrada de esta unidad para que coincidan con los conectores en el dispositivo al que desee conectar.

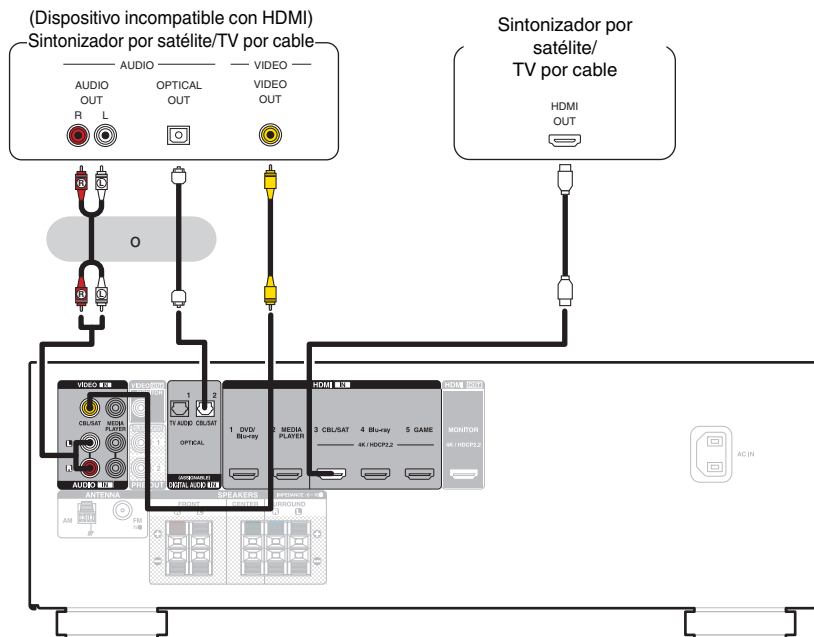

## Conexión de un reproductor de DVD o de Blu-ray Disc

En esta explicación se incluye la conexión con un reproductor de DVD o reproductor de Blu-ray Disc como ejemplo. Al conectar un reproductor compatible con 4K/HDCP 2.2, conéctelo al conector de entrada HDMI 3, HDMI 4 o al HDMI 5.

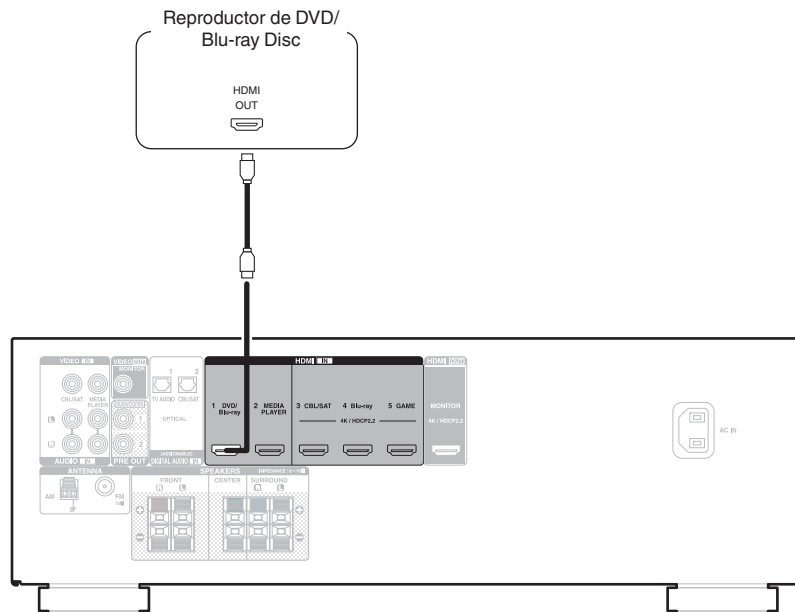

## Conexión de una cámara de vídeo o consola de juegos

En esta explicación se incluye la conexión con una cámara de vídeo como ejemplo.

Conecte un dispositivo de reproducción a esta unidad, como una cámara de vídeo o una consola de juegos.

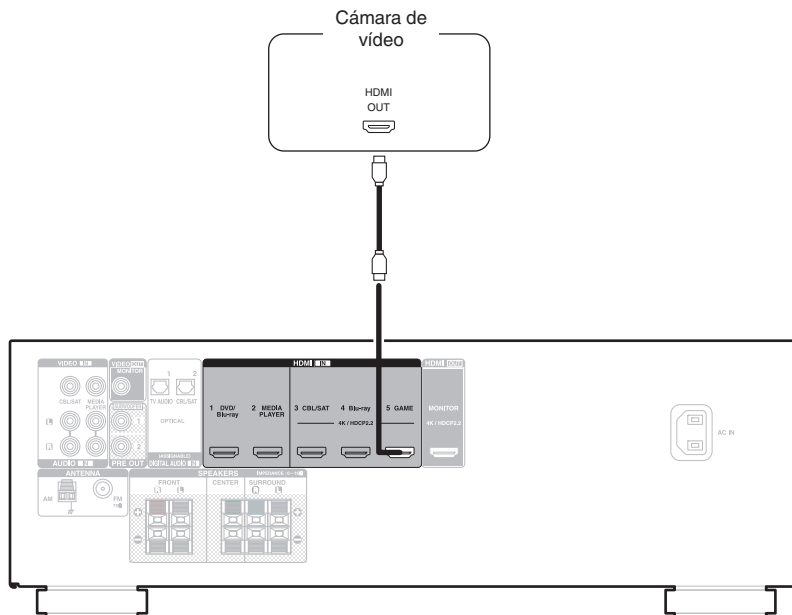

## Conexión de un dispositivo de memoria USB en el puerto USB

Consulte las instrucciones de funcionamiento en “Reproducción desde un dispositivo de memoria USB” (📖 p. 39).

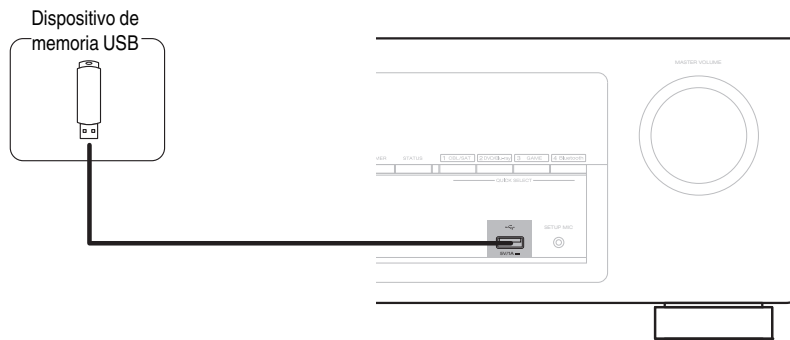

- Denon no garantiza el funcionamiento de todos los dispositivos de memoria USB ni que éstos reciban energía. Cuando use una unidad de disco duro (HDD) USB portátil que venía con un adaptador de CA, use ese adaptador de CA suministrado con el dispositivo.

### NOTA

- Los dispositivos de memoria USB no funcionan si se los conecta a través de un concentrador USB.
- No se puede usar la unidad conectando el puerto USB de la unidad a un PC mediante cable USB.
- No use un cable de extensión al conectar un dispositivo de memoria USB. Esto podría ocasionar radio interferencia con otros dispositivos.





## Conexión de una antena FM/AM

Después de conectar la antena y recibir una señal de radio desplace la antena hacia una posición en la que el nivel de ruido sea mínimo. A continuación, utilice cinta adhesiva, etc. para fijar la antena en ese lugar. (“Audición de emisiones de FM/AM” (p. 45))



- Si no puede recibir una buena señal de emisión, se recomienda instalar una antena de exterior. Le recomendamos que consulte a su distribuidor habitual para obtener información detallada.

### NOTA

- No conecte dos antenas FM simultáneamente.
- Asegúrese de que los terminales del conductor de la antena AM de cuadro no queden en contacto con las partes metálicas del panel.

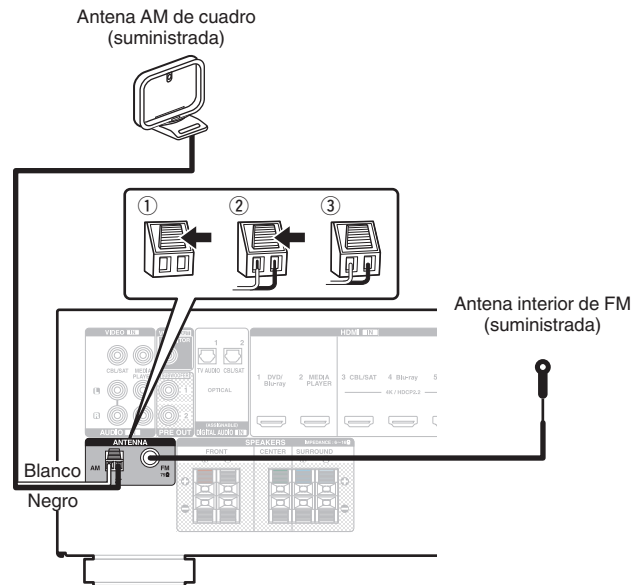

## ■ Uso de la antena AM de cuadro

### Para utilizarla suspendida de un muro

Suspéndala directamente del muro sin ensamblar.

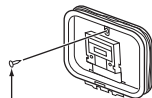

Clavo, tachuela, etc.

### Para utilizarla sobre una base

Para el montaje, siga el procedimiento indicado anteriormente.

Al montar, consulte “Conjunto de la antena AM de cuadro”.

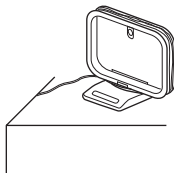

## ■ Conjunto de la antena AM de cuadro

- 1 Pase el soporte por la base de la antena de cuadro, desde atrás hacia adelante, y dóblelo.
- 2 Introduzca la lengüeta en el orificio cuadrado del soporte.

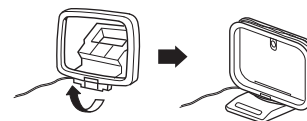
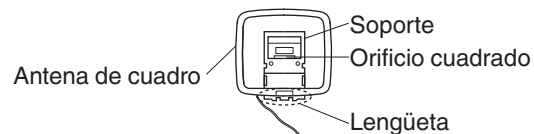

## Conexión del cable de alimentación

Después de completar todas las conexiones, introduzca el enchufe en la alimentación de la toma de corriente.

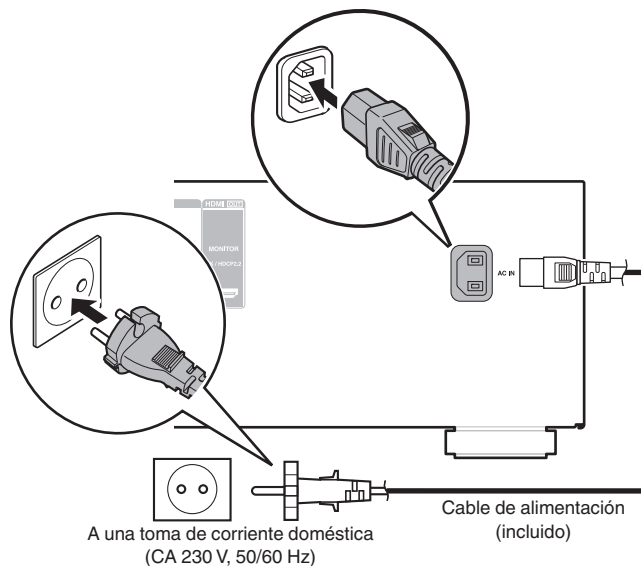

## ■ Contenido

### Funcionamiento básico

Encendido	37
Selección de la fuente de entrada	37
Ajuste del volumen	38
Interrupción temporal de la salida de sonido (Silencio)	38
Selección de un modo de sonido	58

### Reproducción de un dispositivo

Reproducción de DVD/Blu-ray Disc	38
Reproducción desde un dispositivo de memoria USB	39
Reproducción de un dispositivo Bluetooth	43
Audición de emisiones de FM/AM	45

### Funciones útiles

Funciones útiles	53
Ajuste del volumen de cada canal para que coincida con la fuente de entrada (Ajust niv.canal)	62
Función de temporizador de dormir	63
Función plus de selección rápida	65



# Funcionamiento básico

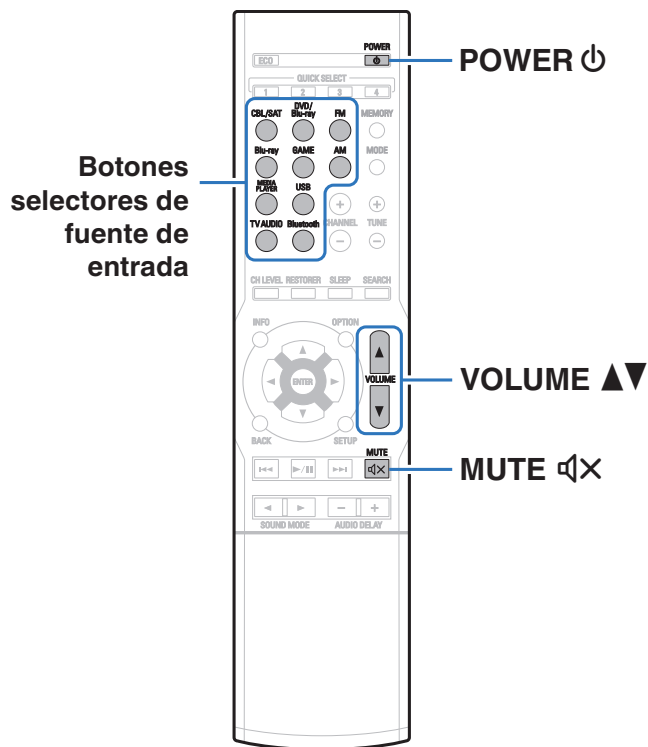

## Encendido

**1** Pulse POWER para encender la unidad.



- Puede pulsar el botón de selección de la fuente de entrada cuando la unidad está en modo de espera para activar la alimentación.
- También puede poner la alimentación en espera pulsando en la unidad principal.

## Selección de la fuente de entrada

**1** Pulse el botón de selección de la fuente de entrada que desee reproducir.

Se puede seleccionar directamente la fuente de entrada deseada.



- También puede seleccionar la fuente de entrada si gira la rueda SOURCE SELECT de la unidad principal.



## Ajuste del volumen

### 1 Utilice VOLUME ▲▼ para ajustar el volumen.



- El intervalo de variables depende de la señal de entrada y la configuración del nivel de canal.
- El volumen principal se puede ajustar girando la rueda MASTER VOLUME en la unidad principal.

## Interrupción temporal de la salida de sonido (Silencio)

### 1 Pulse MUTE ⏏.

- El indicador MUTE de la pantalla parpadea.
- ⏏ aparece en la pantalla del televisor.



- El sonido se reduce al nivel establecido en "Nivel silenciam." en el menú. (🔍 p. 75)
- Para cancelar el modo silencioso, ajuste el volumen del sonido o pulse MUTE ⏏ nuevamente.

## Reproducción reproductor de DVD/Blu-ray Disc

A continuación se describe el procedimiento para reproducir Blu-ray Disc/DVD.

### 1 Prepare la reproducción.

- ① Encienda la alimentación de la televisión, el subwoofer y el reproductor.
- ② Configure la entrada de televisión en esta unidad.

### 2 Pulse POWER ⏻ para encender la unidad.

### 3 Pulse DVD/Blu-ray (4K no compatible) o Blu-ray (4K compatible) para cambiar la fuente de entrada del reproductor a ser reproducido.

### 4 Inicie la reproducción en el reproductor de DVD o de Blu-ray Disc.

### ■ Reproducción surround (🔍 p. 58)



## Reproducción desde un dispositivo de memoria USB

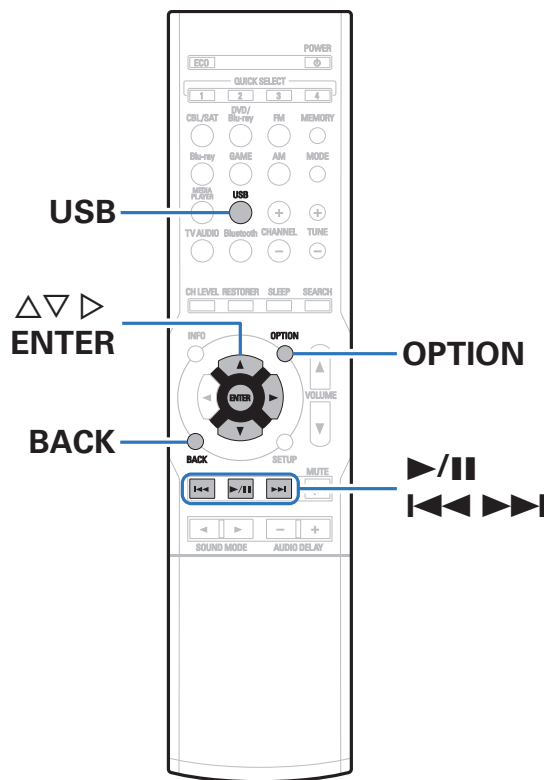

- Reproducción de archivos de música almacenados en un dispositivo de memoria USB.
- Sólo es posible utilizar dispositivos de memoria USB que cumplen con las normas de clase de almacenamiento masivo en la unidad.
- Esta unidad es compatible con dispositivos de memoria USB en formato "FAT16" o "FAT32".
- Los tipos de formatos de audio y las especificaciones compatibles con esta unidad para las reproducciones son las siguientes. Consulte "Reproducción de un dispositivo de memoria USB" para más detalles. (☞ p. 111)
  - WMA
  - MP3 (MPEG-1 Audio Layer-3)
  - WAV
  - MPEG-4 AAC
  - FLAC

## Reproducción de archivos almacenados en dispositivos de memoria USB

- 1 Conecte el dispositivo de memoria USB al puerto USB. (🔧 p. 32)
- 2 Pulse USB para cambiar la fuente de entrada a “USB”.

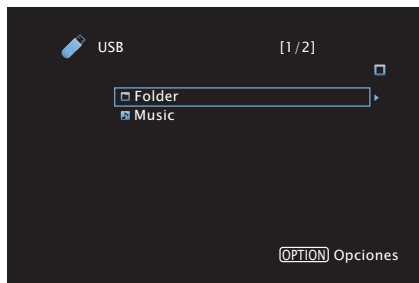

- 3 Utilice  $\Delta \nabla \triangleright$  para seleccionar el archivo que desee reproducir y, a continuación, pulse ENTER. Comienza la reproducción.

Botones de funcionamiento	Función
$\blacktriangleright / \blacksquare$	Reproducción / Pausa
$\blacktriangleleft \blacktriangleleft \blacktriangleright \blacktriangleright$	Salto a la pista anterior / siguiente (mantener pulsado) Retroceso rápido / Avance rápido
ENTER	Reproducción / Pausa (mantener pulsado) Parada
$\Delta \nabla$	Salto a la pista anterior / siguiente (mantener pulsado) Retroceso rápido / Avance rápido

### NOTA

- Denon declina toda responsabilidad por cualquier problema que pueda surgir con los datos de un dispositivo de memoria USB cuando se utilice esta unidad con un dispositivo de memoria USB.

### Operaciones accesibles a través del menú de opciones

- “Realización de una reproducción repetida (Repetir)” (🔧 p. 54)
- “Realización de una reproducción aleatoria (Aleatoria)” (🔧 p. 54)
- “Ajuste del tono (Tono)” (🔧 p. 55)
- “Visualización del vídeo deseado durante la reproducción de audio (Selec.vídeo)” (🔧 p. 57)





## Audición de música desde un dispositivo Bluetooth

Los archivos de música guardados en dispositivos Bluetooth tales como smartphones, reproductores de música digitales, etc. pueden disfrutarse en esta unidad emparejando y conectando esta unidad con el dispositivo Bluetooth.

La comunicación es posible hasta un rango de unos 10 m.

### NOTA

- Para reproducir música desde un dispositivo Bluetooth, el dispositivo Bluetooth tiene que ser compatible con el perfil A2DP.

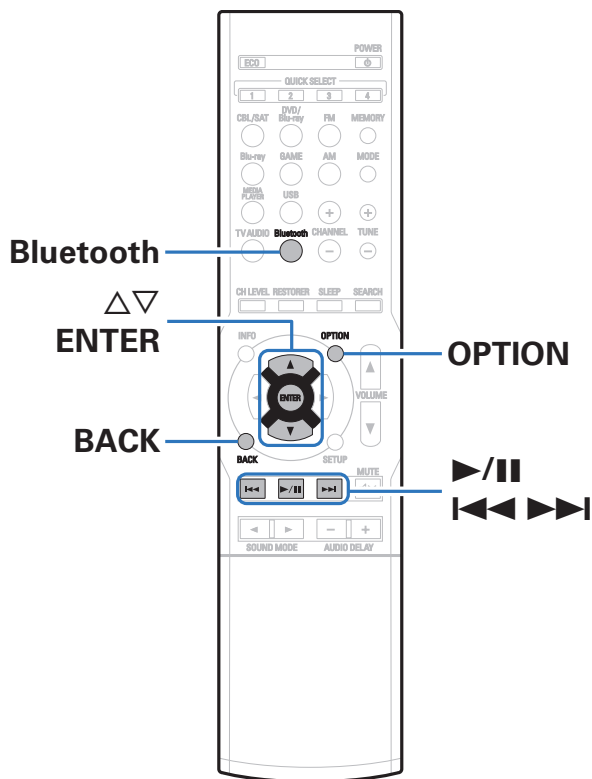

## Emparejamiento con un dispositivo Bluetooth

Para disfrutar música desde un dispositivo Bluetooth en esta unidad, el dispositivo Bluetooth debe estar emparejado primero con esta unidad. Una vez que el dispositivo Bluetooth ha sido emparejado, no necesita ser emparejado otra vez.

- 1 Pulse Bluetooth para cambiar la fuente de entrada a “Bluetooth”.**



Al utilizar por primera vez, la unidad entrará en el modo de emparejamiento automáticamente y “Pairing Mode” aparecerá en la pantalla de la unidad.

- 2 Active la configuración Bluetooth en su dispositivo móvil.**

- 3 Seleccione esta unidad cuando su nombre aparece en la lista de dispositivos mostrados en la pantalla del dispositivo Bluetooth.**

Conecte al dispositivo Bluetooth mientras se está mostrando “Pairing Mode” en la pantalla de la unidad.

Realice la conexión con el dispositivo Bluetooth cerca de la unidad (alrededor de 3,3 ft/1 m).

- 4 Cuando aparece un número en la pantalla de esta unidad, compruebe que es el mismo número que el mostrado en la pantalla del dispositivo Bluetooth y, entonces, seleccione “Enlazar” tanto para el dispositivo Bluetooth como para la unidad.**

Al final del emparejamiento, el nombre del dispositivo aparece en la pantalla de esta unidad.

- 5 Consulte “Emparejamiento con el modo de emparejamiento” (p. 44) para emparejar los dispositivos Bluetooth del segundo dispositivo en adelante.**



- Introduzca “0000” cuando se le pida la contraseña en la pantalla del dispositivo Bluetooth.



## Reproducción de un dispositivo Bluetooth

Compruebe lo siguiente antes de reproducir música.



- La función Bluetooth del dispositivo Bluetooth debe estar activada
- El emparejamiento debe completarse

### 1 Pulse Bluetooth para cambiar la fuente de entrada a "Bluetooth".

La unidad se conectará automáticamente al dispositivo Bluetooth utilizado más recientemente.

### 2 Comience la reproducción del dispositivo Bluetooth.

- El dispositivo Bluetooth puede operarse también con el mando a distancia de esta unidad.

Botones de funcionamiento	Función
	Reproducción / Pausa
	Salto a la pista anterior / siguiente (mantener pulsado) Retroceso rápido / Avance rápido
ENTER	Reproducción / Pausa (mantener pulsado) Parada
	Salto a la pista anterior / siguiente (mantener pulsado) Retroceso rápido / Avance rápido



- Cuando la alimentación de esta unidad está encendida, la fuente de entrada será cambiada automáticamente a "Bluetooth" si se conecta un dispositivo Bluetooth.
- Se muestran caracteres, números y ciertos símbolos en inglés. Los caracteres incompatibles se sustituyen por un "." (punto).

#### NOTA

- Para operar el dispositivo Bluetooth con el mando a distancia de esta unidad, el dispositivo Bluetooth tiene que ser compatible con el perfil AVRCP.
- No está garantizado que el mando a distancia de esta unidad funcione con todos los dispositivos Bluetooth.
- Dependiendo del tipo de dispositivo Bluetooth, esta unidad emite audio ajustado a la configuración del volumen del dispositivo Bluetooth.



## ■ Operaciones accesibles a través del menú de opciones

- “Emparejamiento con el modo de emparejamiento” (🔗 p. 44)
- “Realización de una reproducción repetida (Repetir)” (🔁 p. 54)
- “Realización de una reproducción aleatoria (Aleatoria)” (🎲 p. 54)
- “Ajuste del tono (Tono)” (🔊 p. 55)
- “Visualización del vídeo deseado durante la reproducción de audio (Selec.vídeo)” (📺 p. 57)

## Emparejamiento con el modo de emparejamiento

Empareje un dispositivo Bluetooth con esta unidad.

- 1 Active la configuración Bluetooth en su dispositivo móvil.**
- 2 Pulse OPTION cuando la fuente de entrada sea “Bluetooth”.**  
Se muestra la pantalla del menú de opciones.
- 3 Utilice  $\Delta$ / $\nabla$  para seleccionar “Modo emparejado” y, a continuación, pulse ENTER.**  
El dispositivo entrará en el modo de emparejamiento.
- 4 Seleccione esta unidad cuando su nombre aparece en la lista de dispositivos mostrados en la pantalla del dispositivo Bluetooth.**
- 5 Cuando aparece un número en la pantalla de esta unidad, compruebe que es el mismo número que el mostrado en la pantalla del dispositivo Bluetooth y, entonces, seleccione “Enlazar” tanto para el dispositivo Bluetooth como para la unidad.**  
Al final del emparejamiento, el nombre del dispositivo aparece en la pantalla de esta unidad.



- Introduzca “0000” cuando se le pida la contraseña en la pantalla del dispositivo Bluetooth.
- Mantenga pulsado el botón Bluetooth del mando a distancia durante al menos 3 segundos para entrar en el modo de emparejamiento.



## Audición de emisiones de FM/AM

Puede utilizar el sintonizador integrado de esta unidad para escuchar emisiones de FM y emisiones de AM. Asegúrese de que la antena FM y la antena AM de cuadro están conectadas a esta unidad primero.

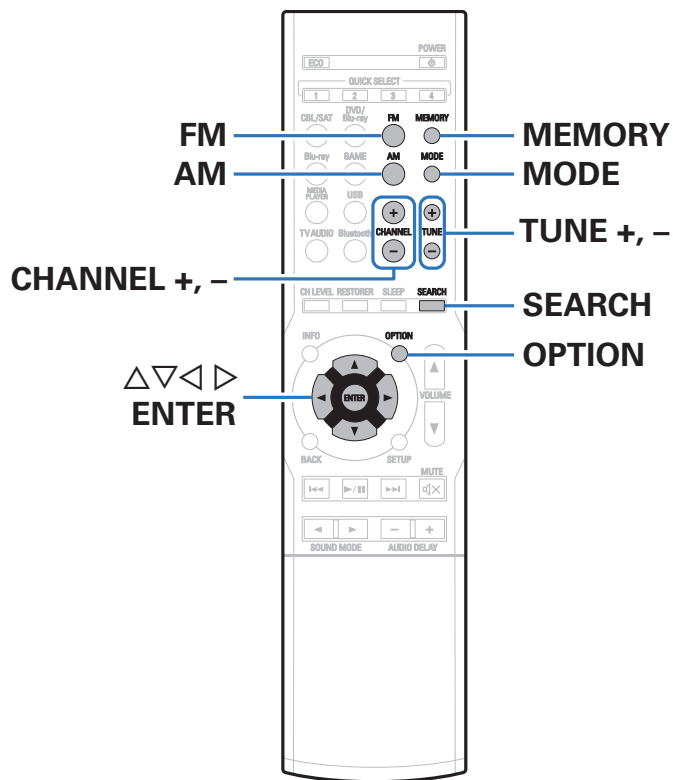

## Audición de emisiones de FM/AM

- 1 **Conecte la antena.** (“Conexión de una antena FM/AM” (☞ p. 33))
- 2 **Utilice FM o AM para cambiar la fuente de entrada a “FM” o “AM”.**

[ Pantalla de TV ]

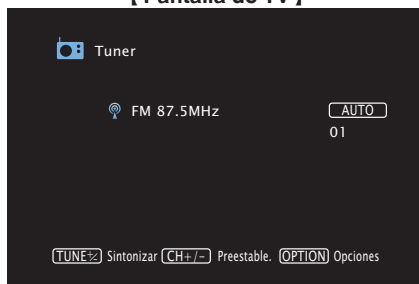

[ Pantalla de esta unidad ]

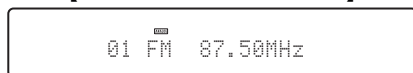

- 3 **Pulse MODE para seleccionar el modo de sintonización y, a continuación, pulse ENTER.**

**AUTO**  
(Predeterminado):

Se busca y se sintoniza automáticamente una emisora de radio que se pueda recibir.

**MANUAL:**

Se cambia manualmente la frecuencia un intervalo por cada pulsación del botón.

- 4 **Pulse TUNE + o TUNE - para seleccionar la emisora que quiere escuchar.**

Se realiza la exploración hasta que se encuentra una emisora de radio disponible. Cuando se encuentra una emisora de radio, la exploración se detiene automáticamente y se sintoniza.



- En el modo “AUTO”, no puede sintonizar emisoras de radio si la recepción no es buena. Si se da el caso, utilice el modo “MANUAL” para llevar a cabo la sintonización.
- También puede explorar la emisora si pulsa TUNE + o TUNE - en la unidad.

**Botones de funcionamiento**

**Función**

**MEMORY**

Registra presintonizados

**MODE**

Cambio del modo de sintonización

**TUNE +, -**

Selecciona la emisora de radio (arriba/abajo)

**CHANNEL +, -**

Selecciona las emisoras de radio presintonizadas



## ■ Operaciones accesibles a través del menú de opciones

- “Búsqueda RDS” (🔍 p. 47)
- “Búsqueda de PTY” (🔍 p. 48)
- “Búsqueda de TP” (🔍 p. 49)
- “Radio texto” (🔍 p. 49)
- “Sintonización de emisoras y presintonización automática (Preset Auto.)” (🔍 p. 50)
- “Omisión de las emisoras presintonizadas (Saltar Preset)” (🔍 p. 52)
- “Ajuste del tono (Tono)” (🔍 p. 55)
- “Visualización del vídeo deseado durante la reproducción de audio (Selec.vídeo)” (🔍 p. 57)

## Búsqueda RDS

RDS (funciona solo en banda FM) es un servicio de radiodifusión que permite a las emisoras enviar información adicional junto con la señal del programa de radio normal.

Utilice esta función para sintonizar automáticamente emisoras de FM que ofrecen el servicio RDS.

Tenga presente que la función RDS solo funciona cuando se recibe una emisora compatible con el sistema RDS.

- 1 Pulse FM para cambiar la fuente de entrada a “Tuner”.**
- 2 Pulse SEARCH para seleccionar “RDS”.**
- 3 Utilice CHANNEL + o CHANNEL -.**

La búsqueda de emisoras RDS comienza automáticamente.



## Búsqueda de PTY

Utilice esta función para encontrar emisoras RDS que transmiten un determinado tipo de programa (PTY).

PTY identifica el tipo de programa RDS.

Los tipos de programa y sus respectivas indicaciones son los siguientes:

<b>NEWS</b>	Noticias	<b>WEATHER</b>	Tiempo
<b>AFFAIRS</b>	Actualidad	<b>FINANCE</b>	Finanzas
<b>INFO</b>	Información	<b>CHILDREN</b>	Programa para niños
<b>SPORT</b>	Deportes	<b>SOCIAL</b>	Asuntos sociales
<b>EDUCATE</b>	Educación	<b>RELIGION</b>	Religión
<b>DRAMA</b>	Drama	<b>PHONE IN</b>	Participación telefónica
<b>CULTURE</b>	Cultura	<b>TRAVEL</b>	Viajes
<b>SCIENCE</b>	Ciencia	<b>LEISURE</b>	Ocio
<b>VARIED</b>	Varios	<b>JAZZ</b>	Música de Jazz
<b>POP M</b>	Música pop	<b>COUNTRY</b>	Música Country
<b>ROCK M</b>	Música rock	<b>NATION M</b>	Música nacional
<b>EASY M</b>	Música ligera	<b>OLDIES</b>	Clásicos de nuestro tiempo
<b>LIGHT M</b>	Clásico liviano	<b>FOLK M</b>	Música folk
<b>CLASSICS</b>	Clásico serio	<b>DOCUMENT</b>	Documentales
<b>OTHER M</b>	Otra música		

- 1 Pulse FM cuando la fuente de entrada sea “Tuner”.**  
Se muestra la pantalla del menú de opciones.
- 2 Pulse SEARCH para seleccionar “Búsqueda de PTY”.**
- 3 Utilice  $\Delta \nabla$  para recuperar el tipo de programa que desee.**
- 4 Utilice CHANNEL + o CHANNEL -.**  
La búsqueda PTY comienza automáticamente.





## Búsqueda de TP

TP identifica programas que transmiten anuncios de tráfico. Esto le permite enterarse fácilmente de las condiciones de tráfico más recientes en el área antes de salir de casa. Utilice esta función para encontrar emisoras RDS que transmiten programas de tráfico (emisoras TP).

- 1 Pulse FM cuando la fuente de entrada sea “Tuner”.**  
Se muestra la pantalla del menú de opciones.
- 2 Pulse SEARCH para seleccionar “Búsqueda de TP”.**
- 3 Utilice CHANNEL + o CHANNEL -.**  
La búsqueda TP comienza automáticamente.

## Radio texto

RT permite a las emisoras RDS enviar mensajes de texto que aparecen en la pantalla. “Radio texto” aparece en la pantalla cuando se reciben datos de radio texto.

- 1 Pulse FM cuando la fuente de entrada sea “Tuner”.**  
Se muestra la pantalla del menú de opciones.
- 2 Pulse SEARCH para seleccionar “Radio texto”.**
- 3 Utilice ◀▶ para seleccionar “Activado”.**
  - Mientras se recibe una estación emisora RDS, se visualizan los datos de texto transmitidos por la emisora.
  - Si no se están transmitiendo datos de texto, se visualiza “NO TEXT DATA”.



## Sintonización de emisoras y presintonización automática (Preset Auto.)

Puede presintonizarse un máximo de 56 emisoras de radio de forma automática.

### 1 Pulse **OPTION** cuando la fuente de entrada sea “FM”.

Se muestra la pantalla del menú de opciones.

### 2 Utilice $\Delta\nabla$ para seleccionar “Preset Auto.” y, a continuación, pulse **ENTER**.

La unidad empieza a sintonizar automáticamente emisoras de radio y las presintoniza.

- Cuando se ha finalizado la presintonización, se muestra “Finalizado” durante unos 5 segundos y se apaga la pantalla del menú de opciones.



- La memoria de presintonización se sobrescribe.



## Presintonización de la emisora actual (Preset Memoria)

Puede presintonizar sus emisoras de radio favoritas para luego sintonizarlas fácilmente.

Puede presintonizar un máximo de 56 emisoras.

- 1** Sintonice la emisora que desee presintonizar.  
("Audición de emisiones de FM/AM" (p. 46))
- 2** Pulse MEMORY.
- 3** Utilice  $\Delta \nabla$  para seleccionar el canal que desea presintonizar.
- 4** Pulse MEMORY.

La emisora actual que se ha presintonizado.

- Para presintonizar otras emisoras, repita los pasos 1 a 4.

Canal	Ajustes predeterminados
1 – 8	87,50 / 89,10 / 98,10 / 108,00 / 90,10 / 90,10 / 90,10 / 90,10 MHz
9 – 16	522 / 603 / 999 / 1404 / 1611 kHz, 90,10 / 90,10 / 90,10 MHz
17 – 24	90,10 / 90,10 / 90,10 / 90,10 / 90,10 / 90,10 / 90,10 / 90,10 MHz
25 – 32	90,10 / 90,10 / 90,10 / 90,10 / 90,10 / 90,10 / 90,10 / 90,10 MHz
33 – 40	90,10 / 90,10 / 90,10 / 90,10 / 90,10 / 90,10 / 90,10 / 90,10 MHz
41 – 48	90,10 / 90,10 / 90,10 / 90,10 / 90,10 / 90,10 / 90,10 / 90,10 MHz
49 – 56	90,10 / 90,10 / 90,10 / 90,10 / 90,10 / 90,10 / 90,10 / 90,10 MHz

## Recepción de emisoras presintonizadas

- 1** Utilice CHANNEL + o CHANNEL - para seleccionar el canal presintonizado que desee.



- También puede seleccionar emisoras presintonizadas si pulsa TUNER PRESET CH + o TUNER PRESET CH - en la unidad principal.



## Omisión de las emisoras presintonizadas (Saltar Preset)

Lleve a cabo la memoria de presintonización automática para guardar todas las emisoras que se pueden recibir en la memoria. Seleccionar una emisora se vuelve más fácil omitiendo las memorias innecesarias.

- 1 Pulse OPTION cuando la fuente de entrada sea “FM”.**  
Se muestra la pantalla del menú de opciones.
- 2 Utilice  $\Delta\nabla$  para seleccionar “Saltar Preset” y, a continuación, pulse ENTER.**  
Se muestra la pantalla “Saltar Preset”.
- 3 Utilice  $\Delta\nabla$  para seleccionar el grupo de emisoras que quiere que se omitan.**  
Omita todas las emisoras que están incluidas en el grupo seleccionado “Preestable. \*-\*”.  
(\* es el número de grupo seleccionado).
- 4 Utilice  $\triangleleft\triangleright$  para seleccionar “Saltar”.**  
No se muestra la emisora que ha seleccionado.

## Cancelación de la omisión de presintonización

- 1 Mientras se muestra la pantalla “Saltar Preset”, utilice  $\triangleleft\triangleright$  para seleccionar un grupo que contenga una emisora para la que quiera cancelar la omisión.**
- 2 Utilice  $\Delta\nabla$  para seleccionar una emisora para la que quiera cancelar la omisión.**
- 3 Utilice  $\triangleleft\triangleright$  para seleccionar “Activado”.**  
Se ha cancelado la omisión.

### NOTA

- No se puede cancelar la omisión de grupos de emisoras presintonizadas.



## Funciones útiles

En esta sección se explica cómo usar funciones útiles que pueden emplearse para cada fuente de entrada.

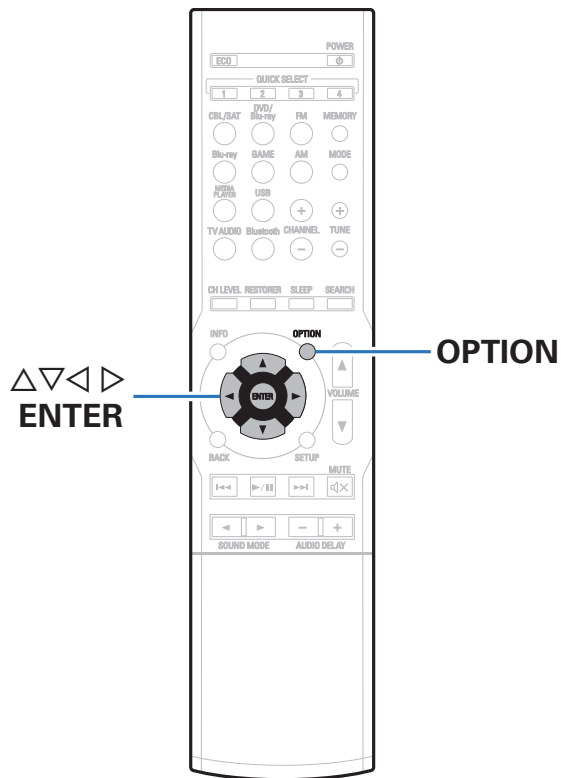

## Realización de una reproducción repetida (Repetir)

### ❑ Fuentes de entrada admitidas: USB/Bluetooth

- 1** Mientras se reproduce el contenido, pulse **OPTION**.  
Se muestra la pantalla del menú de opciones.
- 2** Utilice  $\Delta\nabla$  para seleccionar “Repetir” y, a continuación, pulse **ENTER**.
- 3** Utilice  $\triangleleft\rangle$  para seleccionar el modo de reproducción repetida.

<b>Desactivado</b> (Predeterminado):	El modo de reproducción repetida queda anulado.
---	---

<b>Una:</b>	Un archivo en reproducción no deja de repetirse.
-------------	--

<b>Todas:</b>	Se repite la reproducción de todos los archivos de la carpeta que se está reproduciendo en este momento. (Cuando la fuente de entrada se ajusta a “Bluetooth”)
---------------	--

<b>Carpeta:</b>	Se repite la reproducción de todos los archivos de la carpeta que se está reproduciendo en este momento. (Cuando la fuente de entrada se ajusta a “USB”)
-----------------	--

- 4** Pulse **ENTER**.  
Vuelve a aparecer la pantalla de reproducción.



- Se guarda una configuración de “Repetir” para cada fuente de entrada.

## Realización de una reproducción aleatoria (Aleatoria)

### ❑ Fuentes de entrada admitidas: USB/Bluetooth

- 1** Mientras se reproduce el contenido, pulse **OPTION**.  
Se muestra la pantalla del menú de opciones.
- 2** Utilice  $\Delta\nabla$  para seleccionar “Aleatoria” y, a continuación, pulse **ENTER**.
- 3** Utilice  $\triangleleft\rangle$  para seleccionar el modo de reproducción aleatoria.

<b>Desactivado</b> (Predeterminado):	Desactivar la reproducción aleatoria.
---	---------------------------------------

<b>Activado:</b>	Se reproducen de forma aleatoria todas las pistas de la carpeta de reproducción actual.
------------------	---

- 4** Pulse **ENTER**.  
Vuelve a aparecer la pantalla de reproducción.



- Durante la reproducción aleatoria, cada vez que finaliza la reproducción de una pista, se selecciona de forma aleatoria otra pista de las que hay en la carpeta para su reproducción. Por lo tanto, puede que una pista se reproduzca más de una vez en la reproducción aleatoria.
- Se guarda una configuración de “Aleatoria” para cada fuente de entrada.



## Ajuste del tono (Tono)

Ajusta la cualidad tonal del sonido.

### 1 Pulse OPTION.

Se muestra la pantalla del menú de opciones.

### 2 Utilice $\Delta \nabla$ para seleccionar “Tono” y, a continuación, pulse ENTER.

Se muestra la pantalla “Tono”.

### 3 Utilice $\triangleleft \triangleright$ para ajustar la función de control de tonalidad en activado/desactivado.

<b>Activado:</b>	Permite el ajuste del tono (graves y agudos).
<b>Desactivado (Predeterminado) :</b>	Permite reproducir sin ajustes de tono.

### 4 Seleccione “Activado” en el paso 3 y pulse $\nabla$ para seleccionar el rango de sonido a ajustar.

<b>Graves:</b>	Ajustar los tonos bajos.
----------------	--------------------------

<b>Agudos:</b>	Ajustar los tonos agudos.
----------------	---------------------------

### 5 Utilice $\triangleleft \triangleright$ para ajustar el tono y, a continuación, pulse ENTER.

<b>-6 dB – +6 dB (Predeterminado: 0 dB)</b>
---



- Se guarda una configuración de “Tono” para cada fuente de entrada.
- Esto no puede configurarse cuando el modo de sonido está configurado como “Direct”.
- No puede ajustarse esto cuando no entra ninguna señal de audio o en el menú “Sal.audio HDMI” está ajustado en “TV”. (p. 77)



## Optimización del volumen de escucha por la noche (Modo noche)

Compresión de gama dinámica (diferencia entre sonidos altos y bajos). Se puede establecer cuando se introduce una señal Dolby Digital.

### 1 Pulse OPTION.

Se muestra la pantalla del menú de opciones.

### 2 Utilice $\Delta\nabla$ para seleccionar “Modo noche” y, a continuación, pulse ENTER.

Se muestra la pantalla de configuración del modo nocturno.

### 3 Utilice $\triangleleft\triangleright$ para seleccionar “Modo noche” y, a continuación, pulse ENTER.

<b>Baja:</b>	Establezca el valor ajustado a un nivel bajo.
<b>Mediano:</b>	Establezca el valor ajustado en medio.
<b>Alta:</b>	Establezca el valor ajustado en alto.
<b>Automática:</b>	Control activ./desact. compresión de gama dinámica automática según la fuente.
<b>Desactivado (Predeterminado):</b>	No se activa.



- “Automática” puede establecerse al introducir una señal de Dolby TrueHD.
- El ajuste predeterminado es “Desactivado”. La configuración predeterminada cuando la señal de entrada es Dolby TrueHD es “Automática”.





## Visualización del vídeo deseado durante la reproducción de audio (Selec.vídeo)

Esta unidad puede mostrar vídeo de una fuente diferente en la TV durante la reproducción de audio. Puede ajustarlo para cada fuente de entrada.

### ❑ Fuentes de entrada admitidas: USB / FM / AM / Bluetooth

#### 1 Pulse OPTION durante la reproducción de audio.

Se muestra la pantalla del menú de opciones.

#### 2 Utilice $\Delta \nabla$ para seleccionar “Selec.vídeo” y, a continuación, pulse ENTER.

#### 3 Utilice $\triangleleft \triangleright$ para seleccionar el modo “Selec. Vídeo”.

<b>Desactivado</b> (Predeterminado):	Desactive el modo de selección de vídeo.
---	--

<b>Activado:</b>	Activa el modo de selección de vídeo.
------------------	---------------------------------------

#### 4 Pulse $\triangleleft \triangleright$ para seleccionar la fuente de entrada para el vídeo que desee reproducir y, a continuación, pulse ENTER.



- Se guarda una configuración de “Selec.vídeo” para cada fuente de entrada.



## Selección de un modo de sonido

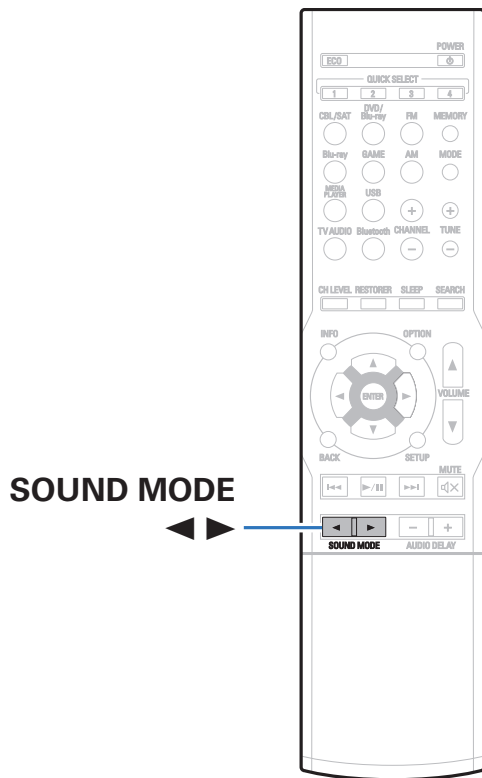

Esta unidad le permite disfrutar de varios tipos de modos de reproducción surround y estéreo.

Se proporcionan formatos de audio multicanal en formatos populares de discos de películas y música, como Blu-ray o DVD, y son también compatibles con la emisión digital e incluso con películas en streaming. Esta unidad admite la reproducción de casi todos estos formatos de audio multicanal. También admite la reproducción surround de formatos de audio diferentes al audio multicanal, como el audio estéreo de 2 canales.



- Para obtener información sobre los formatos de audio grabados en un disco, consulte la funda o etiqueta del disco.

### Selección de un modo de sonido

**1** Pulse **SOUND MODE** ◀▶ para seleccionar un modo de sonido.



- Si el contenido reproducido no es compatible con el modo de sonido seleccionado anteriormente, se seleccionará automáticamente el modo de sonido más adecuado para el contenido.



## ■ Descripción de los tipos de modos de sonido

### Modo de sonido Dolby

Tipo de modo de sonido	Descripción
Dolby PLII	Este modo se puede seleccionar cuando se usa el descodificador Dolby PLII para reproducir fuentes de 2 canales en sonido surround de 5.1 canales con una experiencia de sonido surround envolvente.
Dolby Digital	Este modo se puede seleccionar cuando se reproducen fuentes grabadas en Dolby Digital.
Dolby TrueHD	Este modo se puede seleccionar cuando se reproducen fuentes grabadas en Dolby TrueHD.
Dolby Digital Plus	Este modo se puede seleccionar cuando se reproducen fuentes grabadas en Dolby Digital Plus.

### Modo de sonido DTS

Tipo de modo de sonido	Descripción
DTS Neo:6	Este modo se puede seleccionar cuando se usa el descodificador DTS Neo:6 para reproducir fuentes de 2 canales en sonido surround de 5.1 canales, incluidos los canales surround traseros.
DTS Surround	Este modo se puede seleccionar cuando se reproducen fuentes grabadas en DTS.
DTS 96/24	Este modo se puede seleccionar cuando se reproducen fuentes grabadas en DTS 96/24.
DTS-HD	Este modo se puede seleccionar cuando se reproducen fuentes grabadas en DTS-HD.
DTS Express	Este modo se puede seleccionar cuando se reproducen fuentes grabadas en DTS Express.

### Modo de sonido PCM multicanal

Tipo de modo de sonido	Descripción
Multi Ch In	Este modo se puede seleccionar cuando se reproducen fuentes multicanal PCM.



**Modo de sonido original**

Tipo de modo de sonido	Descripción
Multi Ch Stereo	Este modo permite disfrutar de sonido estéreo a través de todos los altavoces. Las fuentes de audio estéreo (2 canales) se reproducen a través de los altavoces delanteros (I/D), los altavoces surround.
Virtual	Este modo permite experimentar un efecto surround expansivo solo al reproducir a través de los altavoces delanteros (I/D) y al escuchar con auriculares estéreo.

**Modo de sonido estéreo**

Tipo de modo de sonido	Descripción
Stereo	Este modo reproduce audio estéreo de 2 canales sin procesamiento de sonido surround adicional. <ul style="list-style-type: none"> <li>• El sonido se emite desde los altavoces delanteros izquierdo y derecho, y desde el subwoofer si está conectado.</li> <li>• Cuando se introducen señales multicanal, se reducen a sonido de 2 canales sin procesamiento de sonido surround adicional.</li> </ul>

**Modo de sonido directo**

Tipo de modo de sonido	Descripción
Direct	Este modo reproduce audio como se ha grabado en la fuente.



## ■ Visualización en pantalla

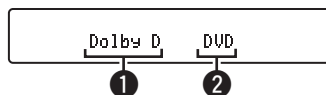

### ① Muestra un descodificador a usar.

- En el caso del descodificador Dolby Digital, se muestra "Dolby D".
- En el caso del descodificador Dolby Digital Plus, se muestra "Dolby+".

### ② Muestra el nombre de la fuente de entrada que se está reproduciendo.

## Ajuste del volumen de cada canal para que coincida con la fuente de entrada (Ajust niv.canal)

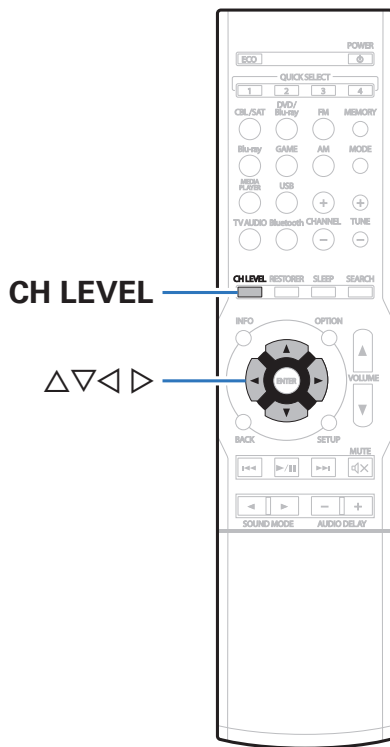

El volumen de cada canal se puede cambiar mientras se escucha música. Puede ajustarlo para cada fuente de entrada.

- 1 Pulse CH LEVEL.**  
Se muestra la pantalla “Ajust niv.canal”.
- 2 Utilice Δ ∇ para seleccionar el canal que quiere ajustar.**
- 3 Utilice ◀ ▶ para ajustar el volumen.**

---

-12.0 dB – +12.0 dB (Predeterminado : 0.0 dB)

---



- Seleccione “Reset” y pulse ENTER si quiere restaurar los valores de ajuste de los diferentes canales a “0.0 dB” (Predeterminado).
- El volumen de los auriculares puede ajustarse cuando se conectan unos auriculares.
- Se guarda una configuración de “Ajust niv.canal” para cada fuente de entrada.
- Sólo puede ajustar esto para altavoces que emiten audio. Además, no puede ajustar esto cuando en el menú “Sal.audio HDMI” está ajustado en “TV”. (ver p. 77)



## Función de temporizador de dormir

Puede configurar que la alimentación acceda automáticamente al modo de espera una vez transcurrido un tiempo determinado. Esto resulta muy práctico para ver y escuchar contenidos antes de ir a dormir.

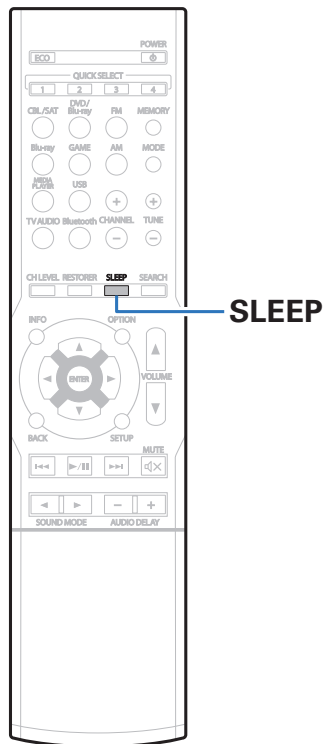

## Uso del temporizador de desconexión

### 1 Pulse SLEEP y visualice el tiempo que desea configurar.

- Se iluminan las luces indicadoras de SLEEP en la pantalla y comienza el temporizador de desconexión.
- Puede ajustar el temporizador de desconexión en un intervalo de 10 a 120 minutos en incrementos de 10 minutos.

### ■ Comprobación del tiempo restante

Pulse SLEEP cuando el temporizador de desconexión está funcionando. Aparece en la pantalla el tiempo restante.

### ■ Para anular el temporizador de dormir

Pulse SLEEP para seleccionar "Off". El indicador SLEEP que aparece en la pantalla se apaga.



- El ajuste del temporizador de desconexión se cancela cuando la unidad cambia al modo de espera.

#### NOTA

- La función de temporizador de dormir no puede desactivar los dispositivos conectados a la unidad. Para desactivar estos dispositivos conectados, configure el temporizador de dormir de cada uno de esos dispositivos.





## Función plus de selección rápida

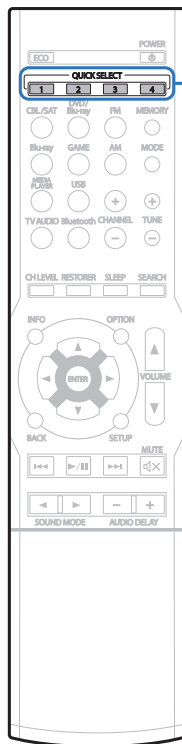

### QUICK SELECT 1 – 4

Puede guardar ajustes como la selección de la fuente de entrada y el modo de sonido con los botones de selección de entrada y el modo de sonido con los botones QUICK SELECT 1 – 4.

Solo tiene que pulsar uno de los botones del conjunto QUICK SELECT para que la reproducción siguiente se cambie a varias configuraciones guardadas a la vez.

Al guardar los ajustes que usa más frecuentemente en los botones QUICK SELECT 1 – 4, podrá recuperar el entorno de reproducción configurado siempre que lo desee.



- Esto también se puede llevar a cabo pulsando el botón QUICK SELECT en la unidad principal.



## Recuperar la configuración

### 1 Pulse QUICK SELECT.

Se recuperan los ajustes de Selección rápida para el botón que ha pulsado.

- Los ajustes predeterminados de cada función de selección rápida son los que se muestran a continuación.

Botón	Fuente de entrada	Volumen
QUICK SELECT 1	CBL/SAT	40
QUICK SELECT 2	DVD/Blu-ray	40
QUICK SELECT 3	Game	40
QUICK SELECT 4	Bluetooth	40

## Cambio de los ajustes

### 1 Configure los siguientes elementos en los parámetros que desea guardar.

- ① Fuente de entrada (👉 p. 37)
- ② Volumen (👉 p. 38)
- ③ Modo de sonido (👉 p. 58)
- ④ Configuración de selección de vídeo (👉 p. 57)

### 2 Pulse y mantenga pulsado QUICK SELECT deseado hasta que “Quick\* Memory” aparezca en la pantalla.

Los ajustes actuales quedarán memorizados.



\* se muestra el número correspondiente al botón QUICK SELECT que ha pulsado.





## Estructura de los menús

Para el uso del menú, conecte una TV a esta unidad y visualice el menú en la pantalla de la TV.



De forma predeterminada, esta unidad ha recomendado la definición de los ajustes. Puede personalizar esta unidad en función de su sistema y sus preferencias actuales.

Elementos de ajuste	Elementos detallados	Descripción	Página
 <b>Audio</b>	<b>Parám.surround</b>	Ajusta los parámetros de sonido surround.	<a href="#">71</a>
	<b>Restorer</b>	Expande los componentes de frecuencia baja y alta del contenido de audio comprimido, como los archivos MP3, para ofrecer una mejor reproducción de audio.	<a href="#">74</a>
	<b>Retardo audio</b>	Compensa la sincronización incorrecta entre el vídeo y el audio.	<a href="#">75</a>
	<b>Volumen</b>	Configuración del volumen.	<a href="#">75</a>
	<b>EQ Sala</b>	Establezca si utilizar el ecualizador o no.	<a href="#">76</a>
 <b>Vídeo</b>	<b>Sal.audio HDMI</b>	Seleccionar el dispositivo de salida de audio HDMI.	<a href="#">77</a>
	<b>Paso fuente HDMI</b>	Selecciona cómo esta unidad pasará las señales HDMI a la salida HDMI con la alimentación en modo de espera.	<a href="#">77</a>
	<b>Paso Fuente</b>	Ajusta el conector HDMI que introduce las señales HDMI cuando está en el modo de espera.	<a href="#">78</a>



Elementos de ajuste	Elementos detallados	Descripción	Página
 <b>Entradas</b>	<b>Asig.entrada</b>	Cambia la asignación del conector de entrada.	<u>79</u>
	<b>Nivel Fuente</b>	Ajusta el nivel de reproducción de la entrada de audio.	<u>79</u>
	<b>Selecc.Entradas</b>	Configura el modo de entrada de audio y el modo de decodificación.	<u>80</u>
 <b>Altavoces</b>	<b>Config Auto</b>	Se miden las características acústicas de los altavoces conectados y de la sala de escucha para realizar automáticamente la configuración óptima.	<u>81</u>
	<b>Config.Manual</b>	Configura los altavoces de forma manual o cambia los ajustes de la configuración automática.	<u>86</u>



Elementos de ajuste	Elementos detallados	Descripción	Página
 <b>General</b>	<b>Idioma</b>	Cambia el idioma de los mostrado en la pantalla del TV.	<u>90</u>
	<b>ECO</b>	Configura las funciones de ahorro de energía del Modo ECO y del modo de espera automático.	<u>90</u>
	<b>Espera Bluetooth</b>	Establezca si se encenderá la unidad o no cuando se utilice un dispositivo Bluetooth.	<u>92</u>
	<b>Display Frontal</b>	Realiza ajustes relacionados con la pantalla de esta unidad.	<u>92</u>
	<b>Firmware</b>	Actualiza el firmware de esta unidad.	<u>93</u>
	<b>Bloquear config.</b>	Proteger configuración de los cambios involuntarios.	<u>93</u>
 <b>Asistente config.</b>	<b>Iniciar config.</b>	Permite realizar la configuración, conexión e instalación básica desde el principio según las instrucciones que se indican en la pantalla de TV.	Página 7 del manual separado "Guía de inicio rápido"



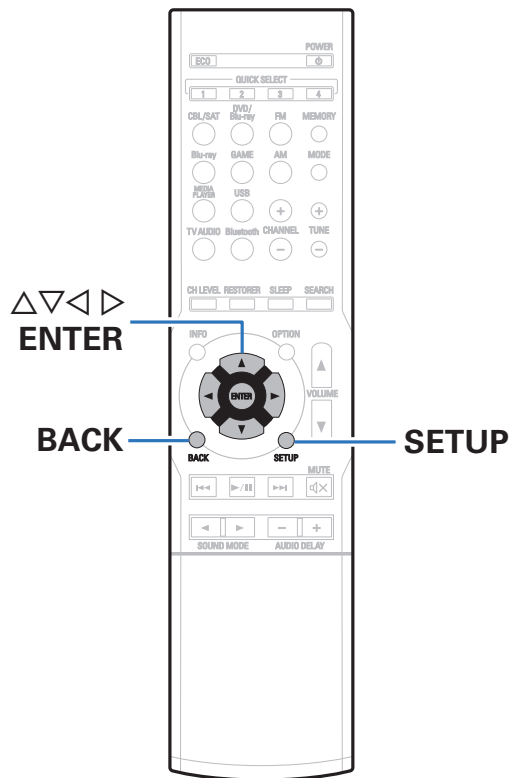

## Uso de los menús

- 1 Pulse SETUP.**  
El menú se muestra en la pantalla de la TV.
- 2 Utilice  $\Delta \nabla$  para seleccionar el menú que desea ajustar o emplear y pulse ENTER.**
- 3 Utilice  $\triangleleft \triangleright$  para cambiar el ajuste que desee.**
- 4 Pulse ENTER para confirmar el ajuste.**
  - Para volver al elemento anterior, pulse BACK.
  - Para salir del menú, pulse SETUP mientras visualiza el menú. Desaparece la pantalla del menú.

# Audio

Realice los ajustes de audio.

## Parám.surround

Puede ajustar los efectos de campo sonoro del sonido surround para adecuarlos a sus preferencias. Los elementos (parámetros) que se pueden ajustar dependen de la señal que se introduce y del modo de sonido actualmente definido. Para obtener detalles sobre los parámetros ajustables, consulte “Modos de sonido y parámetros surround” (🔍 p. 115).



- Algunos parámetros de configuración no se pueden configurar si no hay una reproducción en marcha. Realice la configuración durante la reproducción.
- Se guarda la configuración de “Parám.surround” para cada fuente de sonido.

## ■ Modo

Ajuste el modo de sonido de acuerdo con la señal de entrada.

### ❑ Dolby PLII Modo

<b>Cine:</b>	Selecciona el modo de sonido para ver películas y programas de televisión.
<b>Música:</b>	Selecciona el modo de sonido para escuchar música.
<b>Juego:</b>	Selecciona el modo de sonido idóneo para disfrutar de los juegos.
<b>Pro Logic:</b>	Modo de reproducción Dolby Pro Logic.

### ❑ DTS Neo:6 Modo

<b>Cine:</b>	Selecciona el modo de sonido para ver películas y programas de televisión.
<b>Música:</b>	Selecciona el modo de sonido para escuchar música.



- El modo “Música” también es efectivo para las fuentes de vídeo que contengan mucha música en estéreo.



## ■ Comp.dinámica

Compresión de gama dinámica (diferencia entre sonidos altos y bajos).

<b>Automática:</b>	Control activ./desact. compresión de gama dinámica automática según la fuente.
<b>Baja / Mediano / Alta:</b>	Estas opciones fijan el nivel de compresión.
<b>Desactivado:</b>	La compresión de gama dinámica está siempre desactivada.



- Puede definir "Automática" solo para la fuente Dolby TrueHD.

## ■ Efect.bajos

Ajusta el nivel de efectos de baja frecuencia (LFE).

**-10 dB – 0 dB** (Predeterminado: 0 dB)



- Para reproducir correctamente distintas fuentes de señal, le recomendamos ajustar esta opción a los valores siguientes.
  - Fuentes Dolby Digital : 0 dB
  - Fuentes de películas DTS : 0 dB
  - Fuentes de música DTS: -10 dB

## ■ Imagen central

Distribuye la salida de diálogo desde el canal central hasta los canales izquierdo y derecho y amplía la imagen de sonido en la parte frontal.

**0.0 – 1.0** (Predeterminado: 0.3)



- Puede configurarlo cuando el modo de sonido es DTS Neo:6 en el modo "Music".
- Cuanto más pequeño es el valor, más diálogo se concentra en el canal central. Cuanto mayor es el valor, más diálogo se distribuye hacia los canales frontales izquierdo y derecho y más se amplía la imagen de sonido en la parte frontal.





## ■ Panorama

El campo de sonido delantero es expandido hacia la parte trasera para crear una impresión de sonido inclusivo perfecta.

**Activado:** Utilice "Panorama".

**Desactivado**  
(Predeterminado): No utilice "Panorama".



- Puede configurarlo cuando el modo de sonido es Dolby PLII en el modo "Música".

## ■ Dimensión

Desplaza el centro la imagen sonora hacia adelante o atrás, para ajustar balance de reproducción.

**0 – 6** (Predeterminado : 3)



- Puede configurarlo cuando el modo de sonido es Dolby PLII en el modo "Música".
- Al definir un número más pequeño, el campo de sonido surround se desplaza hacia atrás; al definir un número más grande, el campo de sonido surround se desplaza hacia adelante.

## ■ Anchura central

Distribuye la salida de diálogo desde el canal central hasta los canales izquierdo y derecho y amplía la imagen de sonido en la parte frontal.

**0 – 7** (Predeterminado : 3)



- Puede configurarlo cuando el modo de sonido es Dolby PLII en el modo "Música".
- Cuanto más pequeño es el valor, más diálogo se concentra en el canal central. Cuanto mayor es el valor, más diálogo se distribuye hacia los canales frontales izquierdo y derecho y más se amplía la imagen de sonido en la parte frontal.



## ■ Subwoofer

Active y desactive la salida subwoofer.

<b>Activado</b> (Predeterminado):	Se utiliza el subwoofer.
--------------------------------------	--------------------------

<b>Desactivado:</b>	No se utiliza el subwoofer.
---------------------	-----------------------------



- Se puede establecer cuando el modo surround está en "Direct" o "Stereo".

## ■ Por defecto

La configuración "Parám.surround" vuelve a los parámetros predeterminados.

## Restorer

Los formatos de audio comprimido tales como MP3, WMA (Windows Media Audio) y MPEG-4 AAC reducen la cantidad de datos eliminando los componentes de señal difíciles de percibir por el oído humano. La función "Restorer" regenera las señales eliminadas en la compresión, restableciendo el sonido a un estado casi idéntico al del sonido original antes de que fuera comprimido. También restaura las características de graves para un rango tonal rico y expandido.

<b>Activado:</b>	Se usa "Restorer".
------------------	--------------------

<b>Desactivado</b> (Predeterminado):	No se usa "Restorer".
---	-----------------------



- Este elemento se puede fijar con señales analógicas o cuando se recibe una señal de PCM (Muestreo = 44,1/48 kHz).
- Esto no puede configurarse cuando el modo de sonido está configurado como "Direct".
- Se guarda una configuración de "Restorer" para cada fuente de entrada.
- La configuración "Restorer" puede ajustarse incluso si se pulsa RESTORER en el mando a distancia.



## Retardo audio

Compensa la sincronización incorrecta entre el vídeo y el audio.

**0 ms – 200 ms** (Predeterminado : 0 ms)



- Se guarda una configuración de "Retardo audio" para cada fuente de entrada.
- La configuración "Retardo audio" puede ajustarse incluso si se pulsa AUDIO DELAY + o AUDIO DELAY - en el mando a distancia.

## Volumen

Configuración del volumen.

### ■ Escala

Fijar cómo se visualiza el volumen.

**0 - 98**  
(Predeterminado): Se muestra en el rango 0 (mín) a 98.

**-79.5 dB – 18.0 dB:** Mostrar ---dB (Mín), en el rango -79,5 dB a 18,0 dB.

### ■ Límite

Realizar una configuración para volumen máximo.

**60 (-20 dB) / 70 (-10 dB) / 80 (0 dB)**

**Desactivado** (Predeterminado)



- El valor en dB se muestra cuando el ajuste "Escala" es" -79.5 dB – 18.0 dB".

### ■ Nivel encendido

Definir la configuración de volumen activa al encender la unidad.

**Último**  
(Predeterminado): Se usa la configuración memorizada en la última sesión.

**Silencio:** Se configura el silencio como modo predeterminado al encender el equipo.

**1 - 98 (-79 dB - +18 dB):** El volumen se ajusta al nivel fijado.

### ■ Nivel silenciam.

Ajustar la cantidad de atenuación cuando se activa el silenciamiento.

**Completo**  
(Predeterminado): El sonido se silencia completamente.

**-40 dB :** El sonido se atenúa en 40 dB.

**-20 dB :** El sonido se atenúa en 20 dB.



## EQ Sala

Establezca si utilizar el ecualizador o no.

**Activado:** Se usa "EQ Sala".

**Desactivado**  
(Predeterminado): No se usa "EQ Sala".



- Los altavoces en los que se puede ajustar la opción "EQ Sala" difieren en función del modo de sonido.



## Vídeo

Realice los ajustes de vídeo.

### Sal.audio HDMI

Seleccionar el dispositivo de salida de audio HDMI.

<b>AVR</b> (Predeterminado):	Reproducción a través de los altavoces conectados a la unidad.
<b>TV:</b>	Reproducción a través del TV conectado a la unidad.

### Paso fuente HDMI

Selecciona cómo esta unidad transmitirá las señales HDMI a la salida HDMI con la alimentación en modo de espera.

<b>Activado:</b>	Transmite la entrada HDMI seleccionada a través de la salida HDMI del receptor AV cuando esta unidad se encuentra en modo de espera.
<b>Desactivado</b> (Predeterminado):	No se transmiten señales HDMI a través de la salida HDMI de esta unidad en el modo de espera.

#### NOTA

- Al ajustar el "Paso fuente HDMI" a "Activado", la unidad consume más energía durante la espera. Si no va a usar la unidad durante mucho tiempo, es recomendable desenchufar el cable de alimentación de la toma de corriente.



## Paso Fuente

Ajusta el conector HDMI que introduce las señales HDMI cuando está en el modo de espera.

---

**Último**  
(Predeterminado): La fuente de entrada utilizada más recientemente entrará en el modo de espera.

---

**CBL/SAT /  
DVD/Blu-ray /  
Game / Media Player:** Pasa a través de la fuente de entrada seleccionada.

---



- “Paso Fuente” puede ajustarse cuando “Paso fuente HDMI” se configura como “Activado”.



# Entradas

Configura parámetros relacionados con la reproducción de la fuente de entrada.

No es necesario cambiar los parámetros para utilizar la unidad. Cambie la configuración solamente cuando sea necesario.

## Asig.entrada

Al realizar las conexiones como se indica en las impresiones de las fuentes de entrada de los conectores de entrada de audio/vídeo de esta unidad, basta con pulsar uno de los botones de selección de la fuente de entrada para reproducir fácilmente audio o vídeo de un dispositivo conectado.

Cambie la asignación del conector de entrada de audio digital cuando conecte una fuente de entrada diferente a la impresa en los terminales de entrada de audio/vídeo de esta unidad.

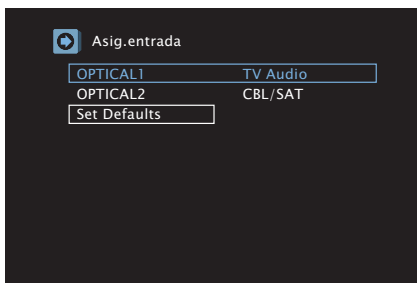

- De forma predeterminada, cada opción está ajustada de la siguiente manera.

Conector de entrada \ Fuente de entrada	CBL/SAT	DVD/Blu-ray	Media Player	Blu-ray	Game	TV Audio
OPTICAL1						<input type="radio"/>
OPTICAL2	<input type="radio"/>					

### ■ Por defecto

La configuración “Asig.entrada” vuelve a los parámetros predeterminados.

## Nivel Fuente

Esta función corrige el nivel de reproducción de la entrada de audio de la fuente seleccionada.

Active esta opción si hay diferencias en los niveles de volumen de entrada entre las diferentes fuentes.

**-12 dB – +12 dB** (Predeterminado: 0 dB)



- Se guarda una configuración de “Nivel Fuente” para cada fuente de entrada.



## Selecc.Entradas

Configure el modo de entrada de audio y el modo de decodificación de cada fuente de entrada.

Los modos de entrada que se pueden seleccionar pueden variar en función de la fuente de entrada.



- Se guarda una configuración de "Selecc.Entradas" para cada fuente de entrada.



### ■ Modo entrada

Fija los modos de entrada de audio para las distintas fuentes de entrada.

Normalmente se recomienda ajustar el modo de entrada de audio en "Automática".

<b>Automática</b> (Predeterminado):	Se detecta automáticamente la señal de entrada y se inicia la reproducción.
<b>HDMI:</b>	Se reproducen solamente las señales de la entrada HDMI.
<b>Digital:</b>	Se reproducen solamente las señales de la entrada de audio digital.
<b>Analógica:</b>	Se reproducen solamente las señales de la entrada de audio analógica.



- Cuando las señales digitales han sido introducidas correctamente, se enciende el indicador  en la pantalla. Si el indicador  no se enciende, compruebe el ajuste "Asig.entrada" y las conexiones. ( p. 79)

### ■ Modo decodif.

Ajusta el modo de decodificación de audio para la fuente de entrada. Normalmente se recomienda ajustar el modo de entrada de audio en "Automática". Pero recomendamos cambiarla a "PCM" o "DTS" si el inicio de la fuente está cortado o se produce ruido.

<b>Automática</b> (Predeterminado):	Se detecta el tipo de señal de entrada de audio digital, y se decodifica y reproduce automáticamente.
<b>PCM:</b>	Se decodifican y reproducen solamente las señales de entrada PCM.
<b>DTS:</b>	Se decodifican y reproducen solamente las señales de entrada DTS.



- Esta opción se puede definir para las fuentes de entrada a las que se ha asignado el conector de entrada HDMI o para las que "OPTICAL1" o "OPTICAL2" se ha asignado bajo "Asig.entrada" en el menú. ( p. 79)





## Altavoces

Se miden las características acústicas de los altavoces conectados y de la sala de escucha para realizar automáticamente la configuración óptima. Es lo que se denomina “Config Auto”.

No tiene que realizar “Config Auto” si ya ha llevado a cabo “Configuración altavoces” en “Asistente confg.”.

Para configurar los altavoces manualmente, use “Config.Manual” del menú. (🔧 p. 86)

## Config Auto

Para realizar la medición, coloque el micrófono de calibración de sonido en la posición de audición principal.

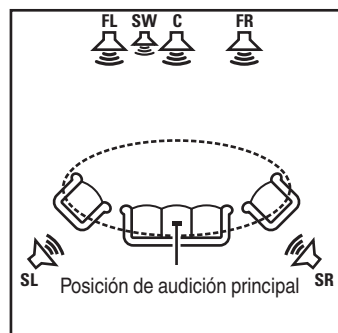

- FL** Altavoz delantero (I)
- FR** Altavoz delantero (D)
- C** Altavoz central
- SW** Subwoofer
- SL** Altavoz surround (I)
- SR** Altavoz surround (D)

### ■ Acerca de la posición de audición principal

La posición de audición principal es la posición más centrada en la que uno se sentaría a escuchar dentro de la sala. Antes de iniciar “Config Auto”, coloque el micrófono de configuración y medición en la posición de audición principal.

**NOTA**

- Insonorice la sala lo más posible. El ruido de fondo puede perturbar las mediciones que se hagan en la sala. Cierre las ventanas y apague los aparatos electrónicos (radios, aparatos de aire acondicionado, fluorescentes, etc.). Los sonidos que emiten estos dispositivos podrían afectar a las mediciones.
- Durante las mediciones, ponga los móviles fuera de la sala de audición. Las señales de los móviles pueden afectar a las mediciones.
- No se sitúe entre los altavoces y el micrófono de configuración y medición ni deje ningún obstáculo en el camino mientras se realicen las mediciones. Además, instale el micrófono de configuración y medición a al menos 50 cm de la pared. De lo contrario, se producirán lecturas inexactas.
- Durante el proceso de medición, los altavoces y subwoofers emitirán tonos audibles de prueba, pero esto forma parte del funcionamiento normal. Si hay ruido de fondo en la habitación, los tonos sonarán con un volumen más alto.
- No es posible realizar mediciones con los altavoces conectados. Desenchufe los auriculares antes de realizar "Config Auto".



## Procedimiento de configuración de los altavoces (Config Auto)

Preparación



Medición



Finalización

### 1 Monte el micrófono de calibración en un trípode y colóquelo en la posición de audición principal.

Cuando instale el micrófono de calibración de sonido, dirija la punta del micrófono hacia el techo y ajuste la altura para que coincida con la altura de los oídos de un oyente en posición sentada.

### 2 Si utiliza un subwoofer que admita los siguientes ajustes, configúrelo como se muestra a continuación.

#### ❑ Con un subwoofer en modo directo

Configure el modo directo en “Activación” y desactive la configuración de la frecuencia de cruce y el ajuste de volumen.

#### ❑ Con un subwoofer sin modo directo

Realice la siguiente configuración:

- Volumen : Posición de las 12 en punto
- Frecuencia de cruce : Frecuencia máxima/más alta
- Filtro de paso bajo : Desactivado
- Modo de espera : Desactivado



- 3** Conecte el micrófono de configuración y medición a la toma SETUP MIC de esta unidad.

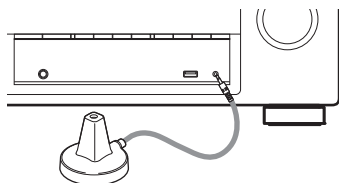

Al conectar el micrófono de configuración y medición, se abrirá la siguiente pantalla.

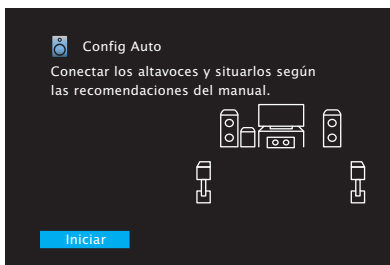

- 4** Seleccionar “Iniciar”, y después pulse ENTER.

- 5** Seleccionar “Siguiente”, y después pulse ENTER.

- 6** Seleccione “Comenzar Test”, luego presione ENTER.

- La medición requiere varios minutos.

#### NOTA

- Si en la pantalla de la televisión aparece el mensaje “¡Atención!”,
  - Vaya a “Mensajes de error” (p. 85). Compruebe todos los elementos relacionados con el aviso y realice los procedimientos necesarios.

#### ❑ Para cancelar Config Auto

- ① Pulse BACK para ver la pantalla emergente.
- ② Utilice < para seleccionar “Sí”, y después pulse ENTER.

- 7** Desenchufe el micrófono de configuración y medición de la clavija SETUP MIC de la unidad.

No cambie la conexión de los altavoces o el volumen del subwoofer después de “Config Auto”. Si se cambian, ejecute “Config Auto” otra vez para configurar los ajustes del ecualizador de manera óptima.

## Mensajes de error

Se muestra un mensaje de error si “Config Auto” no se pudo completar por la ubicación de los altavoces, el entorno de medición, etc. Si se muestra un mensaje de error, tome las medidas necesarias. Asegúrese de desconectar la alimentación antes de comprobar las conexiones de los altavoces.

Ejemplos	Detalles del error	Medidas a tomar
Delantero I: Ninguno	<ul style="list-style-type: none"><li>El altavoz indicado no pudo ser detectado.</li></ul>	<ul style="list-style-type: none"><li>Compruebe las conexiones del altavoz indicado.</li></ul>



## Config.Manual

Realice el procedimiento que se describe a continuación para configurar los altavoces manualmente o si desea cambiar los ajustes realizados mediante el procedimiento "Config Auto".

- Esta unidad puede utilizarse sin cambiar los ajustes "Configuración manual". Cambie la configuración solamente cuando sea necesario.

## Config.Altavoz

Seleccione si los altavoces están presentes, la capacidad de reproducción para frecuencias graves bajas y el tamaño del altavoz.

### ■ Delantero

Define el tamaño del altavoz delantero.

**Grande**  
(Predeterminado):

Utilizando un altavoz grande que pueda reproducir adecuadamente las frecuencias de graves muy bajas.

**Pequeño:**

Utilizando un altavoz pequeño que tenga una capacidad de reproducción inadecuada para las frecuencias de graves muy bajas.



- Cuando se ajusta "Subwoofer" a "No", "Delantero" se ajusta automáticamente a "Grande".
- Si "Delantero" se ajusta en "Pequeño", "Central" y "Surround" no puede ajustarse a "Grande".



## ■ Central

Define la presencia y el tamaño del altavoz central.

**Grande:** Utilizando un altavoz grande que pueda reproducir adecuadamente las frecuencias de graves muy bajas.

**Pequeño (Predeterminado):** Utilizando un altavoz pequeño que tenga una capacidad de reproducción inadecuada para las frecuencias de graves muy bajas.

**Ninguno:** Seleccione esta opción cuando no haya un altavoz central conectado.

## ■ Subwoofer

Define la presencia de un subwoofer.

**Sí (Predeterminado):** Se usa un subwoofer.

**No:** Seleccione esta opción cuando no haya un subwoofer conectado.

## ■ Surround

Define la presencia y el tamaño de los altavoces surround.

**Grande:** Utilizando un altavoz grande que pueda reproducir adecuadamente las frecuencias de graves muy bajas.

**Pequeño (Predeterminado):** Utilizando un altavoz pequeño que tenga una capacidad de reproducción inadecuada para las frecuencias de graves muy bajas.

**Ninguno:** Seleccione esta opción cuando los altavoces surround no estén conectados.

## Distancias

Ajusta la distancia desde la posición de escucha hasta los altavoces. Antes de realizar la configuración, mida la distancia desde la posición de audición a los distintos altavoces.

### ■ Paso

Establece la unidad de distancia.

**0.1 m / 0.01 m (Predeterminado: 0.1 m)**

### ■ Por defecto

La configuración "Distancias" vuelve a los parámetros predeterminados.

### ■ Establezca la distancia

**0.00 m - 18.00 m**



- Los altavoces que se pueden seleccionar dependen de la configuración de "Config.Altavoz". (☞ p. 86)
- Ajustes predeterminados:  
Delantero I / Delantero D / Central / Subwoofer: 3,60 m  
Surround I / Surround D: 3,00 m
- Ajuste la diferencia de distancia entre los altavoces a menos de 6,00 m.



## Niveles

Ajusta el volumen del tono de prueba para que sea idéntico al de la posición de audición cuando es emitido por cada altavoz.

### ■ Inicio tono pru.

Un tono de prueba se emite a través del altavoz seleccionado.

Mientras escucha el tono de prueba, ajuste la salida de volumen a través del altavoz seleccionado.

**-12.0 dB – +12.0 dB** (Predeterminado : 0.0 dB)



- Los “Niveles” ajustados se reflejan en todos los modos de sonido.
- Cuando hay auriculares conectados al conector PHONES en esta unidad, no puede ajustar “Niveles”.

### ■ Por defecto

La configuración “Niveles” vuelve a los parámetros predeterminados.

## Filtros

Realice el ajuste de acuerdo con la frecuencia de límite inferior de las frecuencias de base que pueden reproducirse a través de cada altavoz.

### ■ Fija la frecuencia de cruce

**40 Hz / 60 Hz / 80 Hz / 90 Hz / 100 Hz / 110 Hz /**

**120 Hz / 150 Hz / 200 Hz / 250 Hz**

(Predeterminado: 80 Hz)



- La “Filtros” puede ajustarse cuando el parámetro “Modo subwoofer” es “LFE +Main”, o cuando se dispone de un altavoz configurado como “Pequeño”. (ver p. 89)
- La frecuencia de cruce predeterminada es “80 Hz”, que funcionará mejor con la variedad más amplia de altavoces. Recomendamos ajustar una frecuencia más alta que la frecuencia de cruce cuando se emplean altavoces pequeños. Por ejemplo, ajuste “250 Hz” cuando el rango de frecuencias de los altavoces sea 250 Hz – 20 kHz.
- El sonido debajo de la frecuencia de cruce se corta en la salida de los altavoces ajustada en “Pequeño”. Las frecuencias de graves cortada son emitidas por el sub-woofer o el altavoz delantero.





## Graves

Configura el subwoofer y la reproducción del rango de señal LFE.

### ■ LPF para LFE

Establezca el rango de reproducción de la señal LFE. Configure este ajuste cuando desee modificar la frecuencia de reproducción (punto de filtro de paso bajo) del subwoofer.

**80 Hz / 90 Hz / 100 Hz / 110 Hz / 120 Hz / 150 Hz /  
200 Hz / 250 Hz** (Predeterminado : 120 Hz)

### ■ Modo subwoofer

Selecciona la señal de margen bajo que va a ser reproducida por el subwoofer.

<b>LFE:</b>	La señal de bajo rango del canal ajustado en tamaño de altavoz "Pequeño" se agrega a la salida de señal LFE del subwoofer.
<b>LFE+Main</b> (Predeterminado):	La señal de bajo rango de todos los canales se agrega a la salida de señal LFE del subwoofer.



- La función "Modo subwoofer" se puede configurar cuando "Config.Altavoz" - "Subwoofer" esté configurado en un valor distinto de "No". (🔗 p. 87)
- Reproduzca música o una película y seleccione el modo que ofrezca el bajo más potente.
- Si "Config.Altavoz" - "Delantero" y Central se ajustan a "Grande" y "Modo subwoofer" se ajusta a "LFE", puede que no se emita ningún sonido desde los subwoofers en función de la señal de entrada o del modo de sonido seleccionado. (🔗 p. 87) Seleccione "LFE+Main" si desea que las señales de graves siempre sean emitidas desde el subwoofer.



# General

Realiza otras configuraciones.

## Idioma

Establezca el idioma de la pantalla de menús.

**English / Français / Español** (Predeterminado : English)



- “Idioma” también se puede ajustar por medio del siguiente procedimiento. Sin embargo, la pantalla del menú no se muestra. Siga las indicaciones en pantalla para realizar la configuración.
  1. Mantenga pulsado TUNE +, TUNE - y DIMMER en la unidad principal durante al menos 3 segundos.  
“V.Format:< PAL >” aparece en la pantalla.
  2. Pulse STATUS en la unidad principal.  
“Lang.:<ENGLISH >” aparece en la pantalla.
  3. Utilice TUNER PRESET CH + o TUNE - en la unidad principal y ajuste el idioma.
  4. Pulse TUNE - para confirmar el ajuste.

## ECO

Configure los ajustes del modo ECO y el modo de espera automático.

### ■ Modo ECO

Esto puede reducir el consumo de energía cuando la unidad está encendida.

<b>Activado:</b>	Reduce el consumo de energía.
<b>Automática:</b>	El consumo de energía se reduce automáticamente para que coincida con el volumen.
<b>Desactivado (Predeterminado):</b>	No reduce el consumo de energía.



- Cuando quiera emitir audio a un nivel de volumen alto, se recomienda ajustar “Modo ECO” en “Desactivado”.
- El modo Eco puede cambiarse también pulsando ECO en el mando a distancia.



## ■ Pow.On Defecto

Ajuste el modo al modo ECO cuando la alimentación está encendida.

<b>Último</b> (Predeterminado):	El modo ECO se establecerá en la configuración que poseía antes de desactivar la alimentación.
<b>Activado:</b>	Cuando la alimentación se enciende, el modo cambiará siempre al "Modo ECO" en "Activado".
<b>Automática:</b>	Cuando la alimentación se enciende, el modo cambiará siempre al "Modo ECO" en "Automática".
<b>Desactivado:</b>	Cuando la alimentación se enciende, el modo cambiará siempre al "Modo ECO" en "Desactivado".

## ■ Espera automat.

Ajuste de manera que la alimentación de la unidad cambia automáticamente al modo de espera.

Permite ajustar el tiempo transcurrido hasta el cambio al modo de espera automático cuando no se reciben señales de entrada de audio o vídeo en esta unidad.

Antes de que la unidad entre en el modo de espera, se muestra "Espera automat." en la pantalla de esta unidad y en la pantalla del menú.

<b>60 mín:</b>	La unidad entra en modo de espera después de 60 minutos.
<b>30 mín:</b>	La unidad entra en modo de espera después de 30 minutos.
<b>15 mín</b> (Predeterminado):	La unidad entra en modo de espera después de 15 minutos.
<b>Desactivado:</b>	La unidad no entra en modo de espera automáticamente.



## ■ Espera Bluetooth

Establezca si se encenderá la unidad o no cuando se utilice un dispositivo Bluetooth.

<b>Activado:</b>	Activa la función de modo de espera Bluetooth.
<b>Desactivado (Predeterminado):</b>	Desactiva la función de modo de espera Bluetooth.



- Cuando el ajuste “Espera Bluetooth” es “Activado” y la operación de conexión se realiza en un dispositivo Bluetooth cuando esta unidad está en el modo de espera, la alimentación de esta unidad se encenderá automáticamente. Para poder utilizar esta función, el dispositivo debe emparejarse con esta unidad de antemano.

### NOTA

- Cuando se utiliza la aplicación “Denon 500 Series Remote” con el ajuste “Espera Bluetooth” establecido en “Activado”.

## Display Frontal

Ajusta el brillo de la pantalla de la unidad.

### ■ Atenuador

<b>Claro (Predeterminado):</b>	Luminosidad normal de la pantalla.
<b>Tenue:</b>	Luminosidad reducida de la pantalla.
<b>Oscuro:</b>	Luminosidad muy baja de la pantalla.
<b>Desactivado:</b>	Se desactiva la pantalla.



- Cuando se ajusta la luminosidad de la pantalla en “Desactivado”, la pantalla se desactiva como en el modo de espera.
- También puede ajustar la visualización si pulsa DIMMER en la unidad principal.



## Firmware

Cuando se suministre nuevo firmware, actualice esta unidad usando el puerto USB. Utilice un dispositivo de memoria USB para actualizar el firmware.

### ■ Actualizar

Inicie la actualización del firmware.

Para actualizar el firmware, conecte el dispositivo de memoria USB al puerto USB de esta unidad.

## Bloquear config.

Proteger configuración de los cambios involuntarios.

### ■ Bloquear

<b>Activado:</b>	Se activa la protección.
------------------	--------------------------

<b>Desactivado</b> (Predeterminado):	Se desactiva la protección.
---	-----------------------------



- Realice las siguientes operaciones para establecer “Bloquear” en “Desactivado”.
  1. Mantenga pulsado SETUP durante más de 3 segundos.  
Aparece “Bloqueo de configuración: ◀On▶” en la pantalla.
  2. Utilice <D> para seleccionar “Desactivado”, a continuación, pulse ENTER.

#### NOTA

- Cuando “Bloquear” se ajusta como “Activado”, no se muestra ninguna opción excepto para “Bloquear config.”.



# Comprobación de la información

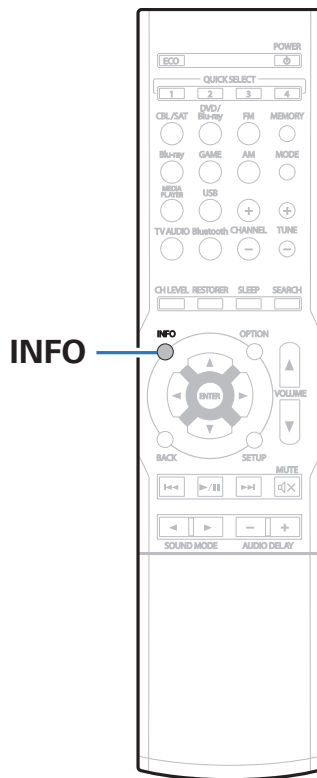

Se muestra en la pantalla información sobre varios ajustes (Estado) de la unidad principal y sobre las señales de entrada (Señal de entrada de audio).

## 1 Pulse INFO.

Se muestra la pantalla de información.



- Pulse INFO para mostrar el nombre de la entrada actual, el volumen, el modo de sonido y otra información en la parte inferior de la pantalla.

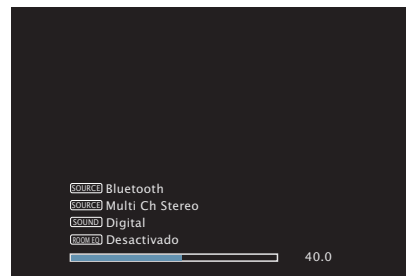

### NOTA

- La pantalla de visualización no puede mostrarse cuando reproduzca las señales de video siguientes.
  - Video con resolución de ordenador
  - Video con una relación de aspecto diferente a 16:9 o 4:3
  - Video 4K



## ■ Contenido

### Consejos

No quiero que el volumen se ponga demasiado alto por error	96
Quiero mantener el volumen al mismo nivel cuando enciendo la alimentación	96
Quiero que la salida de audio se produzca siempre a través del subwoofer	96
Quiero ajustar la posición de audición optimizada después de cambiar la configuración/colocación de los altavoces o de cambiar un altavoz por otro nuevo	96
Quiero combinar un vídeo con la música que suena en estos momentos	96

### Resolución de problemas

El equipo no se enciende/El equipo se apaga	98
No se pueden realizar operaciones con el mando a distancia	99
En la pantalla de la unidad no aparece nada	99
No se reproduce sonido	100
No se reproduce el sonido que deseo	101
El sonido se interrumpe o se produce ruido	103
No se muestra ningún vídeo en el TV	104
La pantalla del menú no se muestra en el TV	105
No se reproducen dispositivos de memoria USB	106
Los nombres de archivo del dispositivo de memoria USB no se muestran correctamente	107
No se reproduce contenido del Bluetooth	107



## Consejos

### No quiero que el volumen se ponga demasiado alto por error

- Ajuste el límite superior de volumen en la opción “Límite” del menú. Así evitará que el volumen se aumente demasiado por error. (🔧 p. 75)

### Quiero mantener el volumen al mismo nivel cuando enciendo la alimentación

- De forma predeterminada, la próxima vez que encienda la unidad, se aplicará el nivel de volumen establecido cuando la unidad pasó a modo de espera la última vez sin cambio alguno. Para utilizar un nivel de volumen fijo, ajuste el nivel de volumen al encender la unidad en la opción “Nivel encendido” del menú. (🔧 p. 75)

### Quiero que la salida de audio se produzca siempre a través del subwoofer

- En función de las señales de entrada y del modo de sonido, puede que el subwoofer no reproduzca sonido. Si la opción “Modo subwoofer” del menú se configura como “LFE+Main”, el subwoofer siempre reproducirá el audio. (🔧 p. 89)

### Quiero ajustar la posición de audición optimizada después de cambiar la configuración/colocación de los altavoces o de cambiar un altavoz por otro nuevo.

- Realice “Config Auto”. Así se ajustará automáticamente la configuración optimizada de los altavoces para el nuevo entorno de audición. (🔧 p. 81)

### Quiero combinar un vídeo con la música que suena en estos momentos

- Ajuste la opción “Selec.vídeo” del menú como “Activado”. Puede combinar la música que suene en esos momentos con la fuente de vídeo que quiera del descodificador, del reproductor de DVD, etc. Por ejemplo, mientras escucha música desde el sintonizador. (🔧 p. 57)





## Resolución de problemas

Si se produce algún problema, siga primero los pasos siguientes:

1. **¿Las conexiones están correctamente hechas?**
2. **¿Se está utilizando el equipo de acuerdo con las instrucciones del Manual del usuario?**
3. **¿Los otros componentes funcionan correctamente?**

Si esta unidad no funciona correctamente, compruebe los síntomas correspondientes en esta sección.

Si los síntomas no coinciden con ninguno de los descritos aquí, consulte con su vendedor, ya que podría deberse a un fallo en esta unidad. En este caso, desconecte la alimentación eléctrica inmediatamente y póngase en contacto con la tienda donde compró esta unidad.



## ■ El equipo no se enciende/El equipo se apaga

Síntoma	Causa / Solución	Página
El equipo no se enciende.	<ul style="list-style-type: none"> <li>• Compruebe si se ha introducido correctamente el enchufe en la toma de corriente.</li> </ul>	<u>35</u>
El equipo se apaga automáticamente.	<ul style="list-style-type: none"> <li>• El temporizador de dormir se ha configurado. Encienda de nuevo el equipo.</li> </ul>	<u>63</u>
	<ul style="list-style-type: none"> <li>• “Espera automát.” está ajustado. Cuando no se realiza ninguna operación durante un periodo de tiempo determinado, se activa “Espera automát.”. Para desactivar “Espera automát.”, configúrelo “Espera automát.” en el menú en “Desactivado”.</li> </ul>	<u>91</u>
La alimentación se apaga y el indicador de alimentación parpadea en rojo cada 2 segundos aproximadamente.	<ul style="list-style-type: none"> <li>• Debido al aumento de temperatura en el interior de esta unidad, el circuito de protección se ha activado. Apague el equipo y espere una hora más o menos hasta que esta unidad se enfríe lo suficiente. Luego, conecte la alimentación de nuevo.</li> </ul>	<u>121</u>
	<ul style="list-style-type: none"> <li>• Reinstale esta unidad en un lugar bien ventilado.</li> </ul>	—
La alimentación se apaga y el indicador de alimentación parpadea en rojo cada 0,5 segundos aproximadamente.	<ul style="list-style-type: none"> <li>• Compruebe la conexión del altavoz. Puede que se haya activado el circuito de protección porque el conductor interno del cable para altavoz haya entrado en contacto con otro conductor, o que un conductor interno se haya desconectado del conector y haya entrada en contacto con el panel trasero de esta unidad. Después de desconectar el cable de alimentación, realice acciones correctivas como volver a enrollar bien el conductor interno del cable o arreglar el conector. Después, vuelva a conectar el cable.</li> </ul>	<u>22</u>
	<ul style="list-style-type: none"> <li>• Baje el nivel de volumen y encienda el equipo de nuevo.</li> </ul>	<u>37</u>
	<ul style="list-style-type: none"> <li>• Fallo del circuito amplificador de esta unidad. Desenchufe el cable de alimentación y póngase en contacto con nuestro centro de atención al cliente.</li> </ul>	—



## ■ No se pueden realizar operaciones con el mando a distancia

Síntoma	Causa / Solución	Página
No se pueden realizar operaciones con el mando a distancia.	• Las pilas están agotadas. Sustitúyalas por pilas nuevas.	<u>6</u>
	• Utilice el mando a distancia a una distancia de 7 m de la unidad y dentro de un ángulo de 30°.	<u>6</u>
	• Retire los obstáculos existentes entre la unidad y el mando a distancia.	—
	• Inserte las pilas en la dirección correcta, comprobando los signos ⊕ y ⊖.	<u>6</u>
	• El sensor de mando a distancia del equipo está expuesto a luz intensa (luz directa del sol, luz de lámparas fluorescentes del tipo inversor, etc.). Instale el equipo en un lugar donde el sensor de mando a distancia no quede expuesto a luz intensa.	—
	• Al utilizar un dispositivo de vídeo 3D, es posible que el mando a distancia de esta unidad no funcione debido a los efectos de las comunicaciones por infrarrojos entre unidades (como el TV y las gafas para la visualización de 3D). En ese caso, ajuste la dirección de las unidades con la función de comunicaciones 3D y su distancia para asegurarse de que no afectan al funcionamiento del mando a distancia de esta unidad.	—

## ■ En la pantalla de la unidad no aparece nada

Síntoma	Causa / Solución	Página
La pantalla está apagada.	• Pulse el botón DIMMER en esta unidad o en el mando a distancia para ajustar el brillo de la pantalla a un ajuste distinto de "Desactivado".	<u>92</u>

## ■ No se reproduce sonido

Síntoma	Causa / Solución	Página
No se reproduce sonido a través de los altavoces.	• Compruebe las conexiones de todos los dispositivos.	<u>22</u>
	• Inserte los cables de conexión por completo.	—
	• Compruebe que los conectores de entrada y salida no están conectados a la inversa.	—
	• Compruebe los cables en busca de daños.	—
	• Compruebe que los cables para altavoz están bien conectados. Compruebe si los conductores internos de los cables entran en contacto con las piezas metálicas de los terminales de altavoces.	<u>22</u>
	• Ajuste firmemente los terminales de altavoz. Compruebe si los terminales de altavoces están sueltos.	<u>22</u>
	• Compruebe que se ha seleccionado una fuente de entrada correcta.	<u>37</u>
	• Ajuste del volumen.	<u>38</u>
	• Cancele el modo de silenciado.	<u>38</u>
	• Compruebe la configuración del conector de entrada de audio digital.	<u>79</u>
	• Compruebe la configuración de salida de audio digital del dispositivo conectado. En algunos dispositivos, la salida de audio digital está desactivada de forma predeterminada.	—
	• Cuando se enchufan unos auriculares en la conexión PHONES en la unidad principal, no sale sonido del terminal de altavoz y el conector SUBWOOFER.	<u>12</u>
No se reproduce sonido cuando se usa la conexión DVI-D.	• Cuando esta unidad se conecta a un dispositivo equipado con un conector DVI-D, no se reproduce sonido. Realice una conexión de audio independiente.	—



## ■ No se reproduce el sonido que deseo

Síntoma	Causa / Solución	Página
El volumen no aumenta.	<ul style="list-style-type: none"> <li>El volumen máximo se ha configurado demasiado bajo. Configure el volumen máximo mediante “Límite” en el menú.</li> </ul>	<u>75</u>
	<ul style="list-style-type: none"> <li>Se realiza el procesamiento de corrección de volumen adecuado según los ajustes y el formato del audio de entrada, así que puede que el volumen no llegue al límite superior.</li> </ul>	—
No se reproduce sonido con la conexión HDMI.	<ul style="list-style-type: none"> <li>Compruebe las conexiones de los conectores HDMI.</li> </ul>	<u>26</u>
	<ul style="list-style-type: none"> <li>Cuando vaya a reproducir audio HDMI desde los altavoces, ajuste “Sal.audio HDMI” en el menú al valor “AVR”. Para reproducir el sonido en el TV, elija “TV”.</li> </ul>	<u>77</u>
No se reproduce sonido a través de un altavoz específico.	<ul style="list-style-type: none"> <li>Compruebe que los cables para altavoz están bien conectados.</li> </ul>	<u>22</u>
	<ul style="list-style-type: none"> <li>Compruebe que no se haya ajustado el parámetro “Ninguno” en la opción “Config.Altavoz” del menú.</li> </ul>	<u>86</u>
	<ul style="list-style-type: none"> <li>Cuando el modo de sonido es “Stereo” y “Virtual”, el audio solamente se reproduce a través de los altavoces delanteros y el subwoofer.</li> </ul>	—
El subwoofer no emite sonido.	<ul style="list-style-type: none"> <li>Compruebe las conexiones del subwoofer.</li> </ul>	<u>23</u>
	<ul style="list-style-type: none"> <li>Conecte la alimentación del subwoofer.</li> </ul>	—
	<ul style="list-style-type: none"> <li>Ajuste “Config.Altavoz” - “Subwoofer” en el menú en “SI”.</li> </ul>	<u>86</u>
	<ul style="list-style-type: none"> <li>Cuando el parámetro “Config.Altavoz” - “Delantero” del menú se configura como “Grande”, puede que no se emita ningún sonido a través del subwoofer en función de la señal de entrada y del modo de sonido.</li> </ul>	<u>86</u>
	<ul style="list-style-type: none"> <li>Cuando no se incluye señal de audio del subwoofer (LFE) en las señales de entrada, es posible que no se reproduzca sonido a través del subwoofer.</li> </ul>	<u>89</u>
	<ul style="list-style-type: none"> <li>Puede hacer que el subwoofer siempre reproduzca sonido si ajusta el “Modo subwoofer” como “LFE +Main”.</li> </ul>	<u>89</u>
No se emite sonido DTS.	<ul style="list-style-type: none"> <li>Compruebe que la configuración de salida de audio digital del dispositivo conectado está ajustada como “DTS”.</li> </ul>	—
	<ul style="list-style-type: none"> <li>Ajuste “Modo decodif.” en el menú al valor “Automática” o “DTS”.</li> </ul>	<u>80</u>
No se emite el audio Dolby TrueHD, DTS-HD, Dolby Digital Plus.	<ul style="list-style-type: none"> <li>Realice las conexiones HDMI.</li> </ul>	<u>29</u>
	<ul style="list-style-type: none"> <li>Compruebe la configuración de salida de audio digital del dispositivo conectado. En algunos dispositivos, “PCM” es el valor predeterminado.</li> </ul>	—



Síntoma	Causa / Solución	Página
No es posible seleccionar los modos Dolby PLII o DTS Neo:6.	• No se puede seleccionar cuando “Ninguno” están ajustados para “Config.Altavoz” - “Central” y “Surround”.	<u>87</u>
	• No se puede seleccionar Dolby PLII o DTS Neo:6 cuando está utilizando auriculares.	—
“Restorer” no se puede seleccionar.	• Compruebe que se envía una señal analógica o PCM (Muestreo = 44,1/48 kHz). Para la reproducción de señales multicanal, como Dolby Digital o surround DTS, no será posible utilizar “Restorer”.	<u>74</u>
	• Cambie a un modo de sonido que no sea “Direct”.	<u>58</u>



## ■ El sonido se interrumpe o se produce ruido

Síntoma	Causa / Solución	Página
Durante la reproducción desde el dispositivo de memoria USB, el sonido se interrumpe ocasionalmente.	<ul style="list-style-type: none"> <li>Cuando la velocidad de transferencia del dispositivo de memoria USB es baja, puede que el sonido se interrumpa ocasionalmente.</li> </ul>	—
A menudo se produce ruido en las emisiones de FM/AM.	<ul style="list-style-type: none"> <li>Cambie la orientación o la posición de la antena.</li> </ul>	<a href="#">33</a>
	<ul style="list-style-type: none"> <li>Utilice una antena de exterior.</li> </ul>	<a href="#">33</a>
	<ul style="list-style-type: none"> <li>Separe la antena del resto de los cables de conexión.</li> </ul>	<a href="#">33</a>
El sonido parece estar distorsionado.	<ul style="list-style-type: none"> <li>Baje el volumen.</li> </ul>	<a href="#">38</a>
	<ul style="list-style-type: none"> <li>Ajuste “Desactivado” en el “Modo ECO”. Cuando “Activado” o “Automática” está en el “Modo ECO”, el audio puede distorsionarse cuando el volumen de reproducción es alto.</li> </ul>	<a href="#">90</a>



## ■ No se muestra ningún vídeo en el TV

Síntoma	Causa / Solución	Página
No se visualiza ninguna imagen.	• Compruebe las conexiones de todos los dispositivos.	<u>26</u>
	• Inserte los cables de conexión por completo.	—
	• Compruebe que los conectores de entrada y salida no están conectados a la inversa.	—
	• Compruebe los cables en busca de daños.	—
	• Ajuste los parámetros de entrada al conector de entrada del televisor conectado a esta unidad.	<u>79</u>
	• Compruebe que se ha seleccionado la fuente de entrada correcta.	<u>37</u>
	• Compruebe la configuración del conector de entrada de vídeo.	<u>79</u>
	• Compruebe que la resolución del reproductor se corresponde con la del TV.	—
	• Compruebe si la TV es compatible con la protección de derechos de autor (HDCP). Si está conectado a un dispositivo que no sea compatible con la protección HDCP, el vídeo no se emitirá correctamente.	<u>110</u>
	• Para disfrutar de contenido protegido por derechos de autor mediante HDCP 2.2, utilice un dispositivo de reproducción y un TV compatible únicamente con HDCP 2.2	—
	• Para disfrutar de contenido de 4K o contenido protegido por derechos de autor mediante HDCP 2.2, conecte el dispositivo al conector de entrada HDMI 3, HDMI 4 o HDMI 5.	—
No se muestra imagen de vídeo en el TV con la conexión DVI-D.	• Con la conexión DVI-D, en algunas combinaciones de dispositivos, puede que los dispositivos no funcionen correctamente debido al sistema de protección de derechos de autor (HDCP).	<u>110</u>
Cuando se muestra el menú, no aparece ninguna imagen de vídeo en el TV.	<ul style="list-style-type: none"> <li>• El vídeo que se está reproduciendo no aparecerá detrás del menú cuando se está manejando el menú durante la reproducción de las siguientes señales de vídeo.               <ul style="list-style-type: none"> <li>- Algunas imágenes o contenidos de vídeo en 3D</li> <li>- Algunas imágenes con resolución 4K</li> <li>- Imágenes con resolución de ordenador (ejemplo: VGA)</li> <li>- Vídeo con una relación de aspecto diferente a 16:9 o 4:3</li> </ul> </li> </ul>	—





## ■ La pantalla del menú no se muestra en el TV

Síntoma	Causa / Solución	Página
La pantalla del menú o la información de estado no se muestran en el TV.	<ul style="list-style-type: none"><li>• La pantalla del menú solamente se muestra en esta unidad y en un TV conectado por medio de un cable HDMI. Si esta unidad se conecta a un TV con un conector de salida de vídeo diferente, contrólela mientras visualiza la pantalla en esta unidad.</li></ul>	—
	<ul style="list-style-type: none"><li>• Cuando un vídeo 2D se convierte a vídeo 3D en el TV, la pantalla del menú o la información de estado no se muestran correctamente.</li></ul>	—



## ■ No se reproducen dispositivos de memoria USB

Síntoma	Causa / Solución	Página
Se muestra "Sin conectar".	• Esta unidad no puede reconocer el dispositivo de memoria USB. Desconecte y reconecte el dispositivo de memoria USB.	<u>32</u>
	• Los dispositivos de memoria USB compatibles con clase de almacenamiento masivo son compatibles.	—
	• Esta unidad no admite una conexión a través de un concentrador USB. Conecte el dispositivo de memoria USB directamente al puerto USB.	—
	• El formato del dispositivo de memoria USB debe ser FAT16 o FAT32.	—
	• No se garantiza el funcionamiento de todos los dispositivos de memoria USB. Algunos dispositivos de memoria USB no se reconocen. Si se utiliza un tipo de unidad de disco duro portátil compatible con la conexión USB que requiere alimentación de un adaptador de CA, utilice el adaptador de CA que se incluye con la unidad.	—
Los nombres de archivo del dispositivo de memoria USB no se muestran.	• Los archivos de un tipo no admitido por esta unidad no se muestran.	<u>39</u>
	• Esta unidad puede mostrar archivos dentro de un máximo de 16 capas de carpeta y hasta 999 archivos (carpetas). Modifique la estructura de carpetas del dispositivo de memoria USB.	—
	• Cuando existen varias particiones en el dispositivo de memoria USB, solamente se muestran los archivos de la primera partición.	—
Los dispositivos iOS no se reconocen.	• El puerto USB de esta unidad no es compatible con la reproducción de los dispositivos iOS. Conecte el dispositivo a través de Bluetooth.	—
No es posible reproducir los archivos de un dispositivo de memoria USB.	• Los archivos se han creado en un formato no compatible con esta unidad. Compruebe los formatos que admite esta unidad.	<u>111</u>
	• Está intentando reproducir un archivo con protección de derechos de autor. No es posible reproducir archivos con protección de copyright en este equipo.	—
	• Los archivos FLAC 96 kHz/24 bits no comprimidos y de baja compresión no se pueden reproducir en esta unidad. Compruebe los formatos que admite esta unidad.	—



## ■ Los nombres de archivo del dispositivo de memoria USB no se muestran correctamente

Síntoma	Causa / Solución	Página
Los nombres de los archivos no se visualizan correctamente (“...”, etc.).	<ul style="list-style-type: none"> <li>Se han utilizado caracteres que no se pueden mostrar. En esta unidad, los caracteres que no pueden mostrar se sustituyen con un “. (punto)”.</li> </ul>	—

## ■ No se reproduce contenido del Bluetooth

Síntoma	Causa / Solución	Página
No se pueden conectar dispositivos Bluetooth a esta unidad.	<ul style="list-style-type: none"> <li>La función Bluetooth del dispositivo Bluetooth no ha sido activada. Consulte el Manual del usuario del dispositivo Bluetooth para habilitar la función Bluetooth.</li> </ul>	—
	<ul style="list-style-type: none"> <li>Acerque el dispositivo Bluetooth a esta unidad.</li> </ul>	—
	<ul style="list-style-type: none"> <li>El dispositivo Bluetooth no puede conectarse a esta unidad si no es compatible con el perfil A2DP.</li> </ul>	—
	<ul style="list-style-type: none"> <li>Desactive la alimentación del dispositivo Bluetooth y actívela otra vez, y vuelva a intentarlo.</li> </ul>	—
El sonido se corta.	<ul style="list-style-type: none"> <li>Acerque el dispositivo Bluetooth a esta unidad.</li> </ul>	—
	<ul style="list-style-type: none"> <li>Elimine las obstrucciones entre el dispositivo Bluetooth y esta unidad.</li> </ul>	—
	<ul style="list-style-type: none"> <li>Para evitar interferencia electromagnética, ubique esta unidad lejos de hornos de microondas, dispositivos de LAN inalámbrica y otros dispositivos Bluetooth.</li> </ul>	—
	<ul style="list-style-type: none"> <li>Vuelva a conectar el dispositivo Bluetooth.</li> </ul>	—





## Restablecimiento de los ajustes de fábrica

Realice este procedimiento si la visualización es anormal o si no es posible efectuar operaciones.

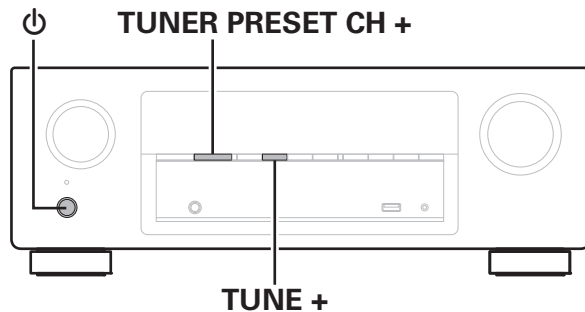
Se restablecen diversos ajustes a los valores predeterminados de fábrica. Realice los ajustes de nuevo.



- 1** Desconecte la alimentación pulsando .
- 2** Pulse  al mismo tiempo que pulsa TUNER PRESET CH + y TUNE +.
- 3** Suelte los dos botones cuando la pantalla empiece a parpadear en intervalos de aproximadamente 1 segundo.

## Acerca de HDMI

HDMI es una abreviación de High-Definition Multimedia Interface (Interfaz multimedia de alta definición), la cual es una interfaz digital de AV que se puede conectar en un TV o en un amplificador.

Con la conexión HDMI, se pueden transmitir los formatos de vídeo de alta definición y de audio de gran calidad adoptados por los reproductores de Blu-ray Disc (Dolby Digital Plus, Dolby TrueHD, DTS-HD y DTS-HD Master Audio), algo que no es posible con la transmisión de vídeo analógico.

Asimismo, en la conexión HDMI, las señales de audio y vídeo se pueden transmitir a través de un solo cable HDMI, mientras que en las conexiones convencionales, es necesario proporcionar cables de audio y vídeo por separado para realizar la conexión entre dispositivos. Esto le permite simplificar la configuración del cableado que suele ser bastante compleja en un sistema de cine en casa.

Esta unidad admite las siguientes funciones HDMI.

- **Deep Color**

Una tecnología de imágenes compatible con HDMI. A diferencia de RGB o YCbCr, que utilizan 8 bits (256 tonos) por color, puede utilizar 10 bits (1.024 tonos), 12 bits (4.096 tonos) o 16 bits (65.536 tonos) para producir colores en alta definición.

Ambos dispositivos conectados mediante HDMI deben ser compatibles con Deep Color.

- **“x.v.Color”**

Esta función permite la visualización de colores más realistas en la pantalla del HDTV. Permite mostrar colores naturales y vívidos. “x.v.Color” es una marca comercial de Sony Corporation.

- **3D**

Esta unidad admite entradas y salidas de señales de vídeo 3D (3 dimensiones) del estándar HDMI. Para reproducir vídeos en 3D, necesita una TV y un reproductor compatible con la función 3D HDMI y un par de gafas de 3D.

- **4K**

Esta unidad admite señales de entrada y salida de vídeo de 4K (3840 x 2160 píxeles) a través de HDMI.

- **Content Type**

Permite que los ajustes se adapten automáticamente al tipo de salida de vídeo (información de contenido).

- **Adobe RGB color, Adobe YCC601 color**

El espacio de color definido por Adobe Systems Inc. Debido a que es un espacio de color más amplio que el RGB, puede producir imágenes más intensas y naturales.

- **sYCC601 color**

Cada uno de estos espacios de color define una paleta de colores disponibles que es mayor que el modelo de color RGB tradicional.

- **Paso fuente HDMI**

Aun cuando esta unidad está en modo de espera, la entrada de señales del conector de entrada HDMI se reproducen en un TV u otro dispositivo que esté conectado al conector de salida HDMI.



## ■ Formatos de audio admitidos

PCM lineal de 2 canales	2 canales; 32 kHz – 192 kHz; 16/20/24 bits
PCM lineal multicanal	7.1 canales; 32 kHz – 192 kHz; 16/20/24 bits
Secuencia de bits	Dolby Digital / DTS / Dolby TrueHD / Dolby Digital Plus / DTS-HD Master Audio / DTS-HD High Resolution Audio / DTS Express

## ■ Señales de vídeo admitidas

- 480i
- 576i
- 720p 60/50Hz
- 1080p 60/50/24Hz
- 480p
- 576p
- 1080i 60/50Hz
- 4K 60/50/30/25/24Hz

### Sistema de protección de los derechos de autor

Para reproducir audio y vídeo digitales como vídeo de Blue-ray o vídeo de DVD a través de una conexión HDMI, tanto esta unidad como el TV o el reproductor tienen que ser compatibles con el sistema de protección de los derechos de autor conocido como HDCP (High-bandwidth Digital Content Protection System). HDCP es la tecnología de protección de los derechos de autor compuesto por una codificación y autenticación de datos del dispositivo de AV conectado. Esta unidad es compatible con el sistema HDCP.

- Si se conecta un dispositivo no compatible con HDCP, el audio y el vídeo no se emitirán correctamente. Lea el manual del usuario de la televisión o del reproductor para obtener más información.



- Al conectar esta unidad a un dispositivo compatible con Deep Color y 4K, utilice un "High Speed HDMI cable with Ethernet" que lleve el logo de HDMI.



## Reproducción desde un dispositivos de memoria USB

- Esta unidad es compatible con las normas MP3 ID3-Tag (Ver. 2).
- Esta unidad puede mostrar las imágenes incrustadas mediante MP3 ID3-Tag Ver. 2.3 ó 2.4.
- Esta unidad es compatible con etiquetas META de WMA.
- Si el tamaño de imagen (píxeles) de la carátula de un álbum supera 500 × 500 (WMA/MP3/WAV/FLAC) o 349 × 349 (MPEG-4 AAC), cabe la posibilidad de que la música no se reproduzca correctamente.

### ■ Formatos compatibles

	Frecuencia de muestreo	Velocidad en bits	Extensión
WMA	32/44, 1/48 kHz	48 – 192 kbps	.wma
MP3	32/44, 1/48 kHz	32 – 320 kbps	.mp3
WAV	32/44, 1/48 kHz	–	.wav
MPEG-4 AAC *	32/44, 1/48 kHz	48 – 320 kbps	.aac/.m4a
FLAC	32/44, 1/48/88, 2/96 kHz	–	.flac

\* En esta unidad sólo es posible reproducir archivos que no tienen protección de copyright.

El contenido descargado desde sitios pagados de Internet tiene protección de copyright. Asimismo, los archivos que se codifican en formato WMA al ser copiados desde un CD, etc., a un ordenador, pueden tener protección de copyright dependiendo de la configuración del PC.



## ■ Número máximo de archivos y carpetas reproducibles

Los límites en el número de carpetas y archivos que esta unidad puede mostrar son los siguientes.

Elemento	Medios	Dispositivos de memoria USB
Capacidad de la memoria		FAT16 : 2 GB, FAT32 : 2 TB
Número de niveles del directorio de carpetas *1		16 niveles
Número de carpetas		99
Número de archivos *2		999

\*1 El número limitado incluye la carpeta raíz.

\*2 El número de archivos admitidos puede variar en función de la capacidad del dispositivo de memoria USB y del tamaño de los archivos.

## Reproducción de un dispositivo Bluetooth

Esta unidad admite el siguiente perfil Bluetooth.

- A2DP (Advanced Audio Distribution Profile):  
Cuando se conecta un dispositivo Bluetooth que admite este estándar, pueden transmitirse datos de sonido monoaural y estéreo de gran calidad.
- AVRCP (Audio/Video Remote Control Profile):  
Cuando se conecta un dispositivo Bluetooth que admite este estándar, el dispositivo Bluetooth puede ser manejado desde esta unidad.

### ■ Acerca de las comunicaciones Bluetooth

Las ondas de radio emitidas por esta unidad pueden interferir con el funcionamiento de dispositivos médicos. Asegúrese de que desactiva la alimentación de esta unidad y el dispositivo Bluetooth en las siguientes ubicaciones ya que la interferencia de ondas de radio puede causar fallos en el funcionamiento.

- Hospitales, trenes, aviones, gasolineras y lugares donde se generen gases inflamables
- Cerca de puertas automáticas y alarmas de incendios





## Función de memoria personal

---

Los ajustes utilizados más recientemente (modo de entrada, modo de salida HDMI, modo de sonido, control de tonalidad, nivel de canal, Restorer y retraso de audio, etc.) se guardan para cada fuente de entrada.



- Se guarda la configuración de "Parám.surround" y "Tono" para cada fuente de sonido.

## Memoria de última función

---

Esta función almacena los ajustes que se realizaron antes de pasar al modo en espera.



## Modos de sonido y canales de salida

- Esto indica los canales de salida de audio o parámetros surround que pueden configurarse.  
 ◎ Esto indica los canales de salida de audio. Los canales de salida dependen de los parámetros de “Config.Altavoz”. (☞ p. 86)

Modo de sonido	Salida de canal			
	Delantero I/D	Central	Surround I/D	Subwoofer
Direct (2-channel)	○			◎*
Direct (Multicanal)	○	◎	◎	◎
Stereo	○			◎
Multi Ch In	○	◎	◎	◎
Dolby Pro Logic II	○	◎	◎	◎
DTS Neo:6	○	◎	◎	◎
Dolby Digital	○	◎	◎	◎
Dolby Digital Plus	○	◎	◎	◎
Dolby TrueHD	○	◎	◎	◎
DTS Surround	○	◎	◎	◎
DTS 96/24	○	◎	◎	◎
DTS-HD	○	◎	◎	◎
DTS Express	○	◎	◎	◎
Multi Ch Stereo	○	◎	◎	◎
Virtual	○			◎

\* El audio se reproduce cuando la opción “Modo subwoofer” del menú se ajusta como “LFE+Main”. (☞ p. 89)



## Modos de sonido y parámetros surround

Modo de sonido	Parám. surround								Tono	Restorer *3
	Modo	Comp dinámica *1	Efect. bajos *2	Subwoofer	Solo Pro Logic II Music modo			Solo Neo:6 Music modo		
					Panorama	Dimensión	Anchura central	Imagen central		
Direct (2 canales)		<input type="radio"/>		<input type="radio"/> *4						
Direct (Multicanal)		<input type="radio"/>	<input type="radio"/>							
Stereo		<input type="radio"/>	<input type="radio"/>	<input type="radio"/>					<input type="radio"/>	<input type="radio"/>
Multi Ch In			<input type="radio"/>						<input type="radio"/>	
Dolby Pro Logic II	<input type="radio"/>	<input type="radio"/>			<input type="radio"/>	<input type="radio"/>	<input type="radio"/>		<input type="radio"/>	<input type="radio"/>
DTS Neo:6	<input type="radio"/>	<input type="radio"/>					<input type="radio"/>		<input type="radio"/>	<input type="radio"/>
Dolby Digital		<input type="radio"/>	<input type="radio"/>						<input type="radio"/>	
Dolby Digital Plus		<input type="radio"/>	<input type="radio"/>						<input type="radio"/>	
Dolby TrueHD		<input type="radio"/>	<input type="radio"/>						<input type="radio"/>	
DTS Surround		<input type="radio"/>	<input type="radio"/>						<input type="radio"/>	
DTS 96/24		<input type="radio"/>	<input type="radio"/>						<input type="radio"/>	
DTS-HD		<input type="radio"/>	<input type="radio"/>						<input type="radio"/>	
DTS Express		<input type="radio"/>	<input type="radio"/>						<input type="radio"/>	
Multi Ch Stereo		<input type="radio"/>	<input type="radio"/>						<input type="radio"/>	<input type="radio"/>
Virtual		<input type="radio"/>	<input type="radio"/>						<input type="radio"/>	<input type="radio"/>

\*1 Este elemento se puede seleccionar cuando se reproduce una señal Dolby Digital o DTS.

\*2 Este elemento se puede seleccionar cuando se reproduce una señal Dolby Digital o DTS o DVD-Audio.

\*3 Este elemento se puede configurar si la señal de entrada es analógica, PCM 48 kHz o 44,1 kHz.

\*4 Este ajuste está disponible cuando la opción "Modo subwoofer" del menú se configura como "LFE+Main". (☞ p. 89)



## Tipos de señales de entrada y sus correspondientes modos de sonido

- Indica el modo de sonido predeterminado.
- Indica el modo de sonido que se puede seleccionar.

Modo de sonido	Tipo y formato de las señales de entrada de audio											
	ANALOG	PCM		DTS-HD		DTS			Dolby		Dolby Digital	
		PCM (Multicanal)	PCM (2 canales)	DTS-HD Master Audio	DTS-HD High Resolution Audio	DTS Express	DTS (5.1 canales)	DTS 96/24	Dolby TrueHD	Dolby Digital Plus	Dolby Digital (5.1 canales)	Dolby Digital (2 canales)
<b>DTS Surround</b>												
DTS-HD MSTR				●								
DTS-HD HI RES				●								
DTS Surround						●						
DTS 96/24							●					
DTS Express						●						
DTS Neo:6 Cinema	○		○		○	○						○
DTS Neo:6 Music	○		○									○
<b>Dolby Surround</b>												
Dolby TrueHD									●			
Dolby Digital+										●		
Dolby Digital											●	
Dolby Pro Logic II Cinema	○		○									○
Dolby Pro Logic II Music	○		○									○
Dolby Pro Logic II Game	○		○									○
Dolby Pro Logic	○		○									○
<b>Multi Ch In</b>												
Multi Ch In		●										
<b>Direct</b>												
Direct	○	○	○	○	○	○	○	○	○	○	○	○
<b>Modo de sonido original</b>												
Multi Ch Stereo	○	○	○				○	○			○	○
Virtual	○	○	○				○	○			○	○
<b>Stereo</b>												
Stereo	●	○	●	○	○	○	○	○	○	○	○	○



## Explicación de términos

### ■ Dolby

#### Dolby Digital

Dolby Digital es un formato de señal digital multicanal desarrollado por Dolby Laboratories.

Se reproduce un total de 5.1-canales: canales delanteros (“FL”, “FR” y “C”), 2 canales surround (“SL” y “SR”) y el canal “LFE” para los efectos de frecuencias bajas.

Gracias a esto, no se produce diafonía entre los canales y se logra un campo acústico realista, con una sensación tridimensional (sensación de distancia, movimiento y posición). Esto le permite obtener una increíble experiencia de sonido surround en su casa.

#### Dolby Digital Plus

Dolby Digital Plus es un formato de señal Dolby Digital mejorado que es compatible con un máximo de 7.1 canales de sonido digital discreto y que además mejora la calidad de sonido gracias a su mayor velocidad de transferencia de bits de datos. Es compatible con el sistema Dolby Digital convencional, por lo que ofrece mayor flexibilidad en respuesta a la señal de origen y a las condiciones del equipo de reproducción.

#### Dolby Pro Logic II

Dolby Pro Logic II es una tecnología de descodificación de matriz desarrollada por Dolby Laboratories.

La música corriente, como la de los CD, se codifica en 5-canales para producir un excelente efecto de sonido surround.

Las señales de los canales surround son convertidas en señales estéreo y de banda completa (con una respuesta de frecuencia de 20 Hz a 20 kHz o superior) para crear una imagen sonora “tridimensional” y ofrecer una rica sensación de presencia para todas las fuentes estereofónicas.

#### Dolby TrueHD

Dolby TrueHD es una tecnología de audio de alta definición desarrollada por Dolby Laboratories, que utiliza una tecnología de codificación sin pérdidas para reproducir fielmente el sonido original del estudio de grabación.

Este formato admite hasta 8 canales de audio con una frecuencia de muestreo de 96 kHz/24 bit de Resolución y hasta 6 canales de audio con una frecuencia de muestreo de 192 kHz/24 bit de Resolución.



## ■ DTS

### DTS

Es una abreviación de Digital Theater System, el cual es un sistema de audio digital desarrollado por DTS. DTS proporciona una potente y dinámica experiencia de sonido surround y se puede encontrar en los mejores cines y salas de proyección de todo el mundo.

### DTS 96/24

DTS 96/24 es un formato de audio digital que permite reproducir sonido de alta calidad en modo de 5.1-canales con una frecuencia de muestreo de 96 kHz y cuantificación de 24 bits en DVD-Vídeo.

### DTS Digital Surround

DTS™ Digital Surround es el formato surround digital estándar de DTS, Inc., compatible con una frecuencia de muestreo de 44,1 o 48 kHz y con un máximo de 5.1-canales de sonido surround digital discreto.

### DTS-HD

Esta tecnología de audio proporciona mayor calidad de sonido y mejor funcionalidad que la tecnología DTS convencional y es adoptada como audio opcional para los Blu-ray Disc.

Esta tecnología es compatible con la reproducción de audio multicanal, velocidad alta de transferencia de datos, frecuencia de muestreo alta y reproducción de audio sin pérdida. Es compatible con un máximo de 7.1 canales en los Blu-ray Disc.

### DTS-HD High Resolution Audio

El Audio de alta Resolución DTS-HD es una versión mejorada de los formatos de señal DTS, DTS-ES y DTS 96/24 convencionales, compatible frecuencias de muestreo de 96 o 48 kHz y con un máximo de 7.1 canales de sonido digital discreto. Al alta velocidad de bits de datos ofrece sonido de alta calidad. Este formato es completamente compatible con productos convencionales, incluyendo datos de sonido surround digital DTS de 5.1 canales convencionales.

### DTS-HD Master Audio

DTS-HD Master Audio es un formato de audio sin pérdida creado por Digital Theater System (DTS). Este formato admite hasta 8 canales de audio con una frecuencia de muestreo de 96 kHz/24 bit de Resolución y hasta 6 canales de audio con una frecuencia de muestreo de 192 kHz/24 bit de Resolución. Es completamente compatible con productos convencionales, incluyendo datos de sonido surround digital DTS de 5.1 canales convencionales.

### DTS Neo:6™ Surround

DTS Neo:6™ es una tecnología de decodificación de matriz para conseguir una reproducción surround de 6.1 canales con fuentes de 2 canales. Incluye “DTS Neo:6 Cinema”, adecuado para reproducir películas, y “DTS Neo:6 Music”, adecuado para reproducir música.



## ■ Audio

### FLAC (Free Lossless Audio Codec)

FLAC significa en inglés Free lossless Audio Codec (Código libre de compresión de audio sin pérdida) y es un formato de archivo libre de audio sin pérdida. Sin pérdida quiere decir que el audio se comprime sin ninguna pérdida de calidad.

La licencia FLAC es como se muestra abajo.

Copyright (C) 2000, 2001, 2002, 2003, 2004, 2005, 2006, 2007, 2008, 2009 Josh Coalson

Redistribution and use in source and binary forms, with or without modification, are permitted provided that the following conditions are met:

- Redistributions of source code must retain the above copyright notice, this list of conditions and the following disclaimer.
- Redistributions in binary form must reproduce the above copyright notice, this list of conditions and the following disclaimer in the documentation and/or other materials provided with the distribution.
- Neither the name of the Xiph.org Foundation nor the names of its contributors may be used to endorse or promote products derived from this software without specific prior written permission.

THIS SOFTWARE IS PROVIDED BY THE COPYRIGHT HOLDERS AND CONTRIBUTORS "AS IS" AND ANY EXPRESS OR IMPLIED WARRANTIES, INCLUDING, BUT NOT LIMITED TO, THE IMPLIED WARRANTIES OF MERCHANTABILITY AND FITNESS FOR A PARTICULAR PURPOSE ARE DISCLAIMED. IN NO EVENT SHALL THE FOUNDATION OR CONTRIBUTORS BE LIABLE FOR ANY DIRECT, INDIRECT, INCIDENTAL, SPECIAL, EXEMPLARY, OR CONSEQUENTIAL DAMAGES (INCLUDING, BUT NOT LIMITED TO, PROCUREMENT OF SUBSTITUTE GOODS OR SERVICES; LOSS OF USE, DATA, OR PROFITS; OR BUSINESS INTERRUPTION) HOWEVER CAUSED AND ON ANY THEORY OF LIABILITY, WHETHER IN CONTRACT, STRICT LIABILITY, OR TORT (INCLUDING NEGLIGENCE OR OTHERWISE) ARISING IN ANY WAY OUT OF THE USE OF THIS SOFTWARE, EVEN IF ADVISED OF THE POSSIBILITY OF SUCH DAMAGE.

### LFE

Esta es una abreviación de Low Frequency Effect (Efecto de baja frecuencia), el cual es un canal de salida que enfatiza el sonido de un efecto de baja frecuencia. El sonido envolvente es intensificado emitiendo graves profundos de 20 Hz a 120 Hz a los subwoofers del sistema.

### MP3 (MPEG Audio Layer-3)

Se trata de un formato de audio normalizado de uso internacional que se basa en el estándar de compresión de vídeo "MPEG-1". Comprime el volumen de datos a aproximadamente la undécima parte del tamaño original, pero manteniendo una calidad de sonido equivalente a la de un CD de música.



### **MPEG (Moving Picture Experts Group), MPEG-2, MPEG-4**

Son los nombres de diferentes formatos de compresión digital que se usan para codificar el vídeo y el audio. Los estándares de vídeo son: "MPEG-1 Video", "MPEG-2 Video", "MPEG-4 Visual" y "MPEG-4 AVC". Los estándares de audio son: "MPEG-1 Audio", "MPEG-2 Audio" y "MPEG-4 AAC".

### **WMA (Windows Media Audio)**

Es una tecnología de compresión de audio desarrollada por Microsoft Corporation.

Los datos se pueden codificar mediante Windows Media® Player. Para codificar los archivos WMA, utilice solamente aplicaciones autorizadas por Microsoft Corporation. Si utiliza una aplicación no autorizada, es probable que el archivo no funcione correctamente.

### **Frecuencia de muestreo**

El muestreo consiste en realizar una lectura de una onda sonora (señal analógica) en intervalos regulares y expresar la altura de la onda en cada lectura, en formato digitalizado (lo que da lugar a una señal digital). El número de lecturas que se realiza en un segundo se denomina "frecuencia de muestreo". Cuanto mayor sea el valor, más próximo estará el sonido que se reproduzca del original.

### **Impedancia de altavoces**

Este es un valor de resistencia de CA, indicado en  $\Omega$  (ohm). Cuando este valor es más pequeño es posible obtener una mayor potencia.

### **Función de normalización de diálogo**

Esta función funciona automáticamente al reproducir fuentes Dolby Digital, Dolby Digital Plus, Dolby TrueHD, DTS o DTS-HD. Corrige automáticamente el nivel de señal estándar para fuente de señales individuales.

### **Rango dinámico**

Diferencia entre el nivel de sonido sin distorsionar máximo y el nivel de sonido mínimo que es perceptible por encima del ruido emitido por el dispositivo.

### **Downmix**

Esta función convierte el número de canales de audio envolvente en un número menor de canales y los reproduce en función de la configuración del sistema.





## ■ Otros

### HDCP

Al transmitir señales digitales entre los dispositivos, esta tecnología de protección de derechos de autor codifica las señales para prevenir que se copie el contenido sin autorización.

### Emparejamiento

El emparejamiento (registro) es una operación que se requiere para conectar un dispositivo Bluetooth a esta unidad usando Bluetooth. Cuando están emparejados, los dispositivos se autentican entre sí y pueden conectar sin que ocurran conexiones erróneas. Al utilizar una conexión Bluetooth por primera vez, necesita emparejar esta unidad y el dispositivo Bluetooth a conectar.

### Circuito de protección

Se trata de una función que evita que los componentes sufran daños cuando se produzca una anomalía en la red eléctrica, como una sobretensión o exceso de temperatura.



## Información sobre Marcas Registradas

Made for



iPod



iPhone



iPad

“Made for iPod”, “Made for iPhone” and “Made for iPad” mean that an electronic accessory has been designed to connect specifically to iPod, iPhone, or iPad, respectively, and has been certified by the developer to meet Apple performance standards.

Apple is not responsible for the operation of this device or its compliance with safety and regulatory standards. Please note that the use of this accessory with iPod, iPhone, or iPad, may affect wireless performance.

iPad, iPhone, iPod, iPod classic, iPod nano, iPod touch, and Retina are trademarks of Apple Inc., registered in the U.S. and other countries. iPad Air and iPad mini are trademarks of Apple Inc.

Bluetooth technology works with iPhone 6 Plus, iPhone 6, iPhone 5s, iPhone 5c, iPhone 5, iPhone 4s, iPhone 4, iPad Air, iPad (3rd and 4th generation), iPad 2, iPad mini with Retina display, iPad mini, and iPod touch (5th generation).

- Los usuarios individuales pueden utilizar iPad, iPhone e iPod touch para copiar y reproducir de manera privada contenido no sujeto a derechos de autor, así como cualquier contenido cuya copia y reproducción estén permitidas por la ley. La violación de los derechos de autor está prohibida por la ley.



La marca denominativa y logotipo de Bluetooth® son marcas comerciales registradas propiedad de Bluetooth SIG, Inc. y cualquier uso de tales marcas por D&M Holdings Inc. está bajo licencia. Otras marcas registradas y nombres comerciales son de sus respectivos propietarios.



Fabricado bajo licencia de Dolby Laboratories.





Para patentes DTS, consulte <http://patents.dts.com>. Fabricado bajo licencia de DTS Licensing Limited. DTS, DTS-HD, el símbolo y DTS en combinación con el símbolo, son marcas comerciales registradas de DTS, Inc. © DTS, Inc. All Rights Reserved.



Los términos HDMI y HDMI High-Definition Multimedia Interface, así como el logotipo de HDMI son marcas comerciales o marcas comerciales registradas de HDMI Licensing LLC en los EE.UU. y en otros países.



Adobe, el logotipo de Adobe y Reader son marcas comerciales o marcas comerciales registradas de Adobe Systems Incorporated en Estados Unidos u otros países.



# Especificaciones

## ■ Sección de audio

- Amplificador de potencia

**Salida nominal:**

Delantero:

70 W + 70 W (8  $\Omega$ /ohm, 20 Hz – 20 kHz con 0,08 % D.A.T.)

90 W + 90 W (6  $\Omega$ /ohm, 1 kHz con 0,7 % D.A.T.)

Central:

70 W (8  $\Omega$ /ohm, 20 Hz – 20 kHz con 0,08 % D.A.T.)

90 W (6  $\Omega$ /ohm, 1 kHz con 0,7 % D.A.T.)

Surround:

70 W + 70 W (8  $\Omega$ /ohm, 20 Hz – 20 kHz con 0,08 % D.A.T.)

90 W + 90 W (6  $\Omega$ /ohm, 1 kHz con 0,7 % D.A.T.)

**Conectores de salida:**

6 – 16  $\Omega$ /ohm

- Analógica

**Sensibilidad de entrada / impedancia de entrada:**

200 mV/47 k $\Omega$ /kohm

**Frecuencia de respuesta:**

10 Hz – 100 kHz — +1, –3 dB (modo Direct)

**S/R:**

98 dB (IHF-A pesado, modo Direct)



## ■ Sintonizador de sintonizador [FM]

[AM]

(Nota:  $\mu\text{V}$  a  $75 \Omega/\text{ohm}$ ,  $0 \text{ dBf} = 1 \times 10^{-15} \text{ W}$ )

<b>Rango de frecuencia de recepción:</b>	87,5 MHz – 108,0 MHz	522 kHz – 1611 kHz
<b>Sensibilidad efectiva:</b>	1,2 $\mu\text{V}$ (12,8 dBf)	18 $\mu\text{V}$
<b>Sensibilidad de 50 dB:</b>	MONO – 2,8 $\mu\text{V}$ (20,2 dBf)	
<b>Relación S/R:</b>	MONO – 70 dB (IHF-A pesado, modo Direct) STEREO – 67 dB (IHF-A pesado, modo Direct)	
<b>Distorsión:</b>	MONO – 0,7 % (1 kHz) STEREO – 1,0 % (1 kHz)	

## ■ Sección Bluetooth

<b>Sistema de comunicaciones:</b>	Bluetooth Versión 2.1 + EDR (Velocidad de datos mejorada)
<b>Potencia de transmisión:</b>	2,5 mW (clase 2) máximo
<b>Rango de comunicación máximo:</b>	Aprox. 10 m en la línea de visión*
<b>Banda de frecuencia:</b>	Banda de 2,4 GHz
<b>Régimen de modulación:</b>	FHSS (Frequency-Hopping Spread Spectrum)
<b>Perfiles admitidos:</b>	A2DP (Advanced Audio Distribution Profile) 1.2 AVRCP (Audio Video Remote Control Profile) 1.5
<b>Códec correspondiente:</b>	SBC, AAC
<b>Alcance de transmisión (A2DP):</b>	20 Hz - 20.000 Hz

\*El rango de comunicación real varía dependiendo de la influencia de factores como obstrucciones entre dispositivos, ondas electromagnéticas de hornos de microondas, electricidad estática, teléfonos inalámbricos, sensibilidad de recepción, rendimiento de antena, sistema operativo, software de aplicación, etc.



## ■ General

**Alimentación eléctrica:** CA 230 V, 50/60 Hz

**Consumo de energía:** 310 W

**Consumo de energía en modo de espera:** 0,1 W

**Consumo de energía cuando se usa el modo de espera Bluetooth:** 1 W

Con el propósito de introducir mejoras, las especificaciones y el diseño del equipo están sujetos a cambios sin previo aviso.

## ■ Dimensions (Unidad : mm)

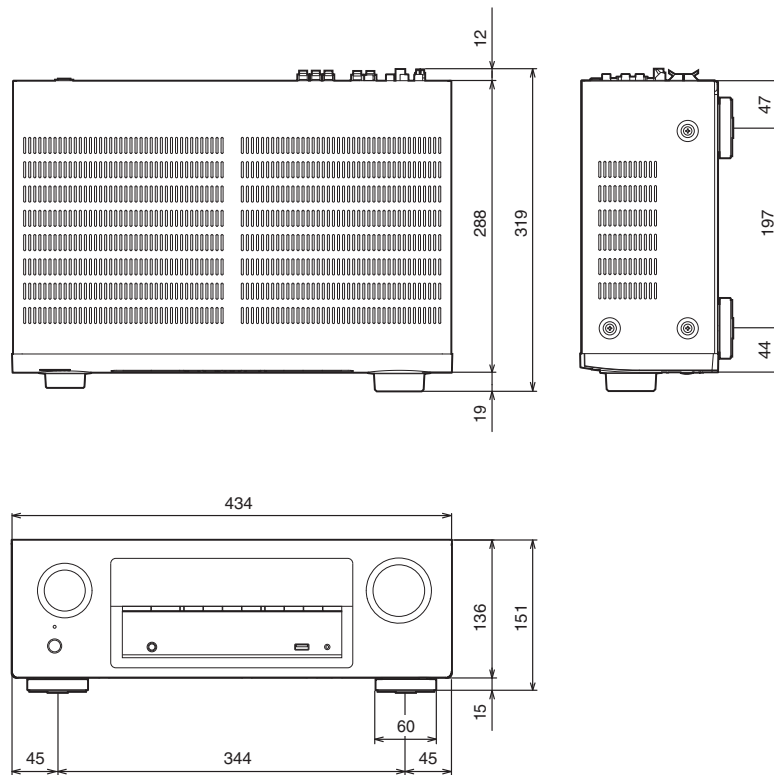

## ■ Peso: 7,5 kg

# Índice alfabético

## Índice Numéricos

3D .....	109
4K .....	109
5.1-canales .....	21, 24

## Índice A

Ajustes de audio .....	67, 71
Ajustes de vídeo .....	67, 77
Antena de FM/AM .....	33, 46
Asignación entrada .....	79
Asistente configuración .....	69

## Índice C

Cámara de vídeo .....	31
Circuito de protección .....	121
Conexión de los altavoces .....	20
Configuración de altavoces .....	68, 81
Configuración general .....	69, 90
Consejos .....	96
Consola de juegos .....	31
Control tono .....	55

## Índice D

Descodificador .....	29
Dispositivo Bluetooth .....	43
Dispositivo de memoria USB .....	32, 39

## Índice E

Emparejamiento .....	42, 44
En espera automática .....	91
Estructura de los menús .....	67

## Índice F

Formatos de audio .....	110, 111
Fuente de entrada .....	37

## Índice H

HDCP .....	110
------------	-----

## Índice J

JPEG .....	39
------------	----

## Índice M

Mando a distancia .....	16
Modo de sonido .....	58, 114, 115
Modo de sonido directo .....	60
Modo de sonido Dolby .....	59, 117
Modo de sonido DTS .....	59, 118
Modo de sonido estéreo .....	60
Modo de sonido original .....	60
Modo de sonido PCM multicanal .....	59
Modo ECO .....	90

## Índice P

Panel delantero .....	10
Panel trasero .....	14
Pantalla .....	13
Parámetros de entrada .....	68, 79
Posición de audición .....	81





**R**

Repetición de reproducción .....	54
Reproducción aleatoria .....	54
Reproductor de Blu-ray Disc .....	30, 38
Reproductor de DVD .....	30, 38
Resolución de problemas .....	97
Restablecimiento de los ajustes de fábrica ..	108
Restorer .....	74

**S**

Selec.vídeo .....	57
Señal de entrada .....	116
Silencio .....	38
Sintonizador por satélite .....	29

**T**

Temporizador de desconexión .....	63
TV .....	26, 27
TV por cable .....	29

**V**

Volumen .....	38, 62
---------------	--------





**DENON**<sup>®</sup>

[www.denon.com](http://www.denon.com)

3520 10393 10ADA

Copyright © 2015 D&M Holdings Inc. All Rights Reserved.