

DENON®

AVR-X520BT

A/V РЕСЙВЕР

Руководство пользователя

На одном листе бумаги можно распечатать несколько страниц руководства в формате PDF.

Передняя
панель

Дисплей

Задняя
панель

Пульт ДУ

Предметный
указатель



Комплект поставки	5
Установка батареек	6
Диапазон действия пульта ДУ	6
Отличительные особенности	7
Высокое качество звучания	7
Высокое качество видео	7
Простота и удобство использования	9
Наименования и назначение составных частей	10
Передняя панель	10
Дисплей	13
Задняя панель	14
Пульт дистанционного управления	16

Подсоединения

Подсоединение акустической системы	20
Установка акустической системы	20
Подключение колонок	22
Стандартная конфигурация и подключение динамиков	24
Подсоединение телевизора	25
Соединение 1 : Телевизор имеет разъем HDMI	26
Соединение 2 : Телевизор не имеет разъема HDMI	27

Подключение устройства воспроизведения	28
Подсоединение телеприставки (Спутниковый приемник/кабельное ТВ)	29
Подключение DVD-проигрывателя или проигрывателя дисков Blu-ray	30
Подключение видеокамеры или игровой консоли	31
Подсоедините запоминающее устройство USB к порту USB.	32
Подключение антенны FM/AM	33
Подключение кабеля питания	35

Воспроизведение

Базовая эксплуатация	37
Включение питания	37
Выбор источника входного сигнала	37
Регулировка уровня громкости	38
Временное отключение звука (Выключение звука)	38
Воспроизведение с проигрывателя DVD/Blu-ray	38
Воспроизведение запоминающего устройства USB	39
Воспроизведение файлов с запоминающих устройств USB	40
Прослушивание музыки на устройстве Bluetooth	41
Сопряжение с устройством Bluetooth	42
Воспроизведение с устройства Bluetooth	43
Сопряжение с режимом сопряжения	44



Прослушивание FM/AM-радиостанций	45
Прослушивание FM/AM-радиостанций	46
Поиск RDS	47
ПоискPTY	48
Поиск TP	49
Радиотекст	49
Настройка радиостанций и их автоматическое добавление (Auto Preset)	50
Добавление текущей радиостанции (Preset Memory)	51
Прослушивание предустановленной радиостанции	51
Пропуск добавленных радиостанций (Preset Skip)	52
Отмена пропуска радиостанций	52
Удобные функции	53
Повторное воспроизведение (Repeat)	54
Воспроизведение композиций в случайном порядке (Random)	54
Настройка тона (Tone)	55
Оптимизация громкости при прослушивании ночью (Night Mode)	56
Проигрывание определенного видео во время воспроизведения аудио (Video Select)	57
Выбор режима звука	58
Выбор режима звука	58
Настройка громкости каждого канала для соответствия источнику входного сигнала (Ch Level Adjust)	62

Режим автоматического отключения	63
Использование таймера сна	64
Функция быстрого выбора плюса	65
Настройки вызова	66
Изменение настроек	66

Установки

Карта меню	67
Управление меню	70
Audio	71
Surr.Parameter	71
Restorer	74
Audio Delay	75
Volume	75
Room EQ	76
Video	77
HDMI Audio Out	77
HDMI PassThrough	77
Pass Source	78
Inputs	79
Input Assign	79
Source Level	79
Input Select	80



Speakers	81
Auto Setup	81
Процедура настройки динамиков (Auto Setup)	83
Сообщения об ошибках	85
Manual Setup	86
Speaker Config.	86
Distances	87
Levels	88
Crossovers	88
Bass	89
General	90
Language	90
ECO	90
Front Display	92
Firmware	93
Setup Lock	93
Проверка информации	94

Рекомендации

Рекомендации	96
Устранение неполадок	97
Возврат к заводским настройкам	108

Приложение

HDMI	109
Воспроизведение устройств памяти USB	111
Воспроизведение с устройства Bluetooth	112
Режим персональной памяти	113
Режим запоминания настроек при выключении	113
Режимы звука и вывод канала	114
Режимы звука и параметры объемного звука	115
Типы входных сигналов и соответствующие режимы воспроизведения звука	116
Словарь терминов	117
Сведения о торговых марках	122
Технические характеристики	124
Предметный указатель	128



Благодарим за приобретение устройства Denon.

Чтобы гарантировать его бесперебойную работу, пожалуйста, внимательно прочтите настоящее руководство пользователя, прежде чем приступить к эксплуатации изделия.

Ознакомившись с руководством, используйте его в дальнейшей работе с устройством.

Комплект поставки

Убедитесь в наличии следующих компонентов в комплекте поставки изделия:

 <p>Краткое руководство пользователя</p>	 <p>CD-ROM (Руководство пользователя)</p>	 <p>Правила техники безопасности</p>	 <p>Примечания по радио</p>	 <p>Сетевой шнур</p>
 <p>Комнатная FM-антенна</p>	 <p>Рамочная AM-антенна</p>	 <p>Микрофон калибровки звука</p>	 <p>Пульт дистанционного управления (RC-1196)</p>	 <p>Батарейки R03/AAA</p>



Установка батареек

- 1 Снимите заднюю крышку в направлении, указанном стрелкой, и снимите ее.

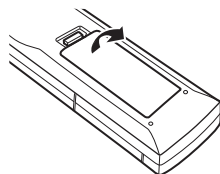

- 2 Вставьте две батареи в отсек для батарей надлежащим образом как показано.

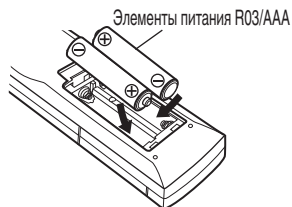

- 3 Вставьте заднюю крышку на место.

ПРИМЕЧАНИЕ

- Чтобы предотвратить ущерб или утечку жидкости из батареек:
 - Запрещается пользоваться новой батареей вместе со старой.
 - Запрещается пользоваться батарейками разных типов.
- Извлекайте батарейки из пульта ДУ при продолжительном перерыве в его использовании.
- В случае утечки жидкости из батареек тщательно вытрите жидкость в отсеке для батареек и вставьте новые батарейки.

Диапазон действия пульта ДУ

При управлении направляйте пульт ДУ на датчик ДУ.

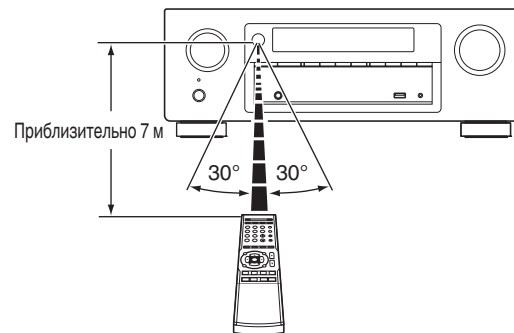

Отличительные особенности

Высокое качество звучания

- Благодаря технологии с дискретной схемой усилитель обеспечивает одинаковое качество для всех 5-каналов (90 Вт x 5-каналов)

Секция усилителя оснащена отдельными блоками питания (неинтегральная схема), что позволяет добиться максимальной реалистичности и потрясающего динамического диапазона. Благодаря мощным отдельным блокам питания усилитель дает возможность легко управлять высококачественными колонками.

Высокое качество видео

- Поддерживается вход/выход 4K 60 Гц

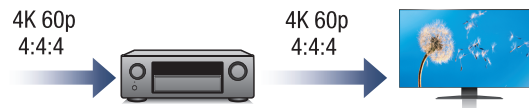

Когда используется 4K Ultra HD (High Definition), скорость входа/выхода 60 кадров в секунду (60p) достигается для видео сигналов. При подключении к 4K Ultra HD и телевизору, совместимому с входным видео сигналом 60p, Вы можете наслаждаться ощущением реальности, которое доступно только в изображениях с высоким разрешением, даже при просмотре быстро движущегося видео.

Данное устройство также поддерживает обработку изображений для 4K 60p, 4:4:4 и 24-битных видео. Путем обработки видео в оригинальном разрешении, это устройство позволяет наслаждаться безупречным качеством изображения с высоким разрешением.

- **HDCP 2.2**

Данное устройство совместимо со стандартом защиты авторских прав HDCP2.2.



- Разъемы HDMI позволяют подключать различные цифровые аудио- и видеоустройства (5 входов, 1 выхода)

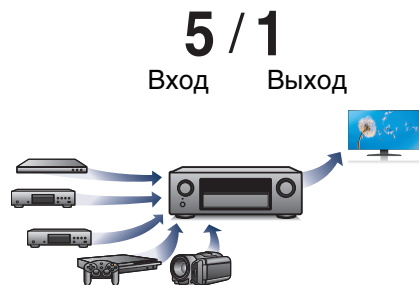

Данное устройство оснащено 5 входами HDMI и 1 выходами HDMI, что позволяет подключать различные совместимые с HDMI устройства, такие как проигрыватели дисков Blu-ray, игровые консоли, а также цифровые видеокамеры.

- Беспроводное подключение к устройствам Bluetooth можно легко выполнить (☞ стр. 41)

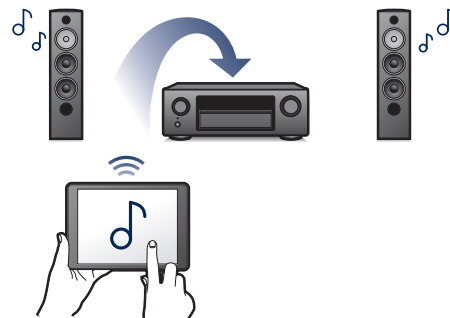

Вы можете наслаждаться музыкой, просто подключившись посредством беспроводной связи к Вашему смартфону, планшету, ПК и т.д.

- **Энергосберегающий дизайн**

Данное устройство имеет функцию ЭЮ-режима, которая позволяет наслаждаться музыкой и видеороликами при снижении энергопотребления во время использования, а также функцию автоматического режима ожидания, которая автоматически выключает питание, когда устройство не используется. Это помогает уменьшить излишнее использование питания.

Простота и удобство использования

- В “Setup Assistant” содержатся удобные указания по настройке

Сначала по запросу выбирается язык. Затем просто следуйте инструкциям на экране телевизора для настройки динамиков и т. п.

- Удобный графический интерфейс пользователя

Данное устройство оснащено графическим интерфейсом пользователя для улучшенной работоспособности.

- Совместимость с приложением “Denon 500 Series Remote”

Приложение “Denon 500 Series Remote”* позволяет управлять AVR по беспроводному соединению с помощью устройства iPhone, iPad, смартфона или планшета Android, если выполнено сопряжение и подключение по каналу Bluetooth. Основные функции: включение/выключение питания, управление громкостью, отключение звука и выбор источника.

* Загрузите соответствующее приложение “Denon 500 Series Remote” для iOS или устройств на платформе Android. Для использования приложения “Denon 500 Series Remote” устройство iOS или Android должно быть заранее сопряжено с данным устройством.



Наименования и назначение составных частей

Передняя панель

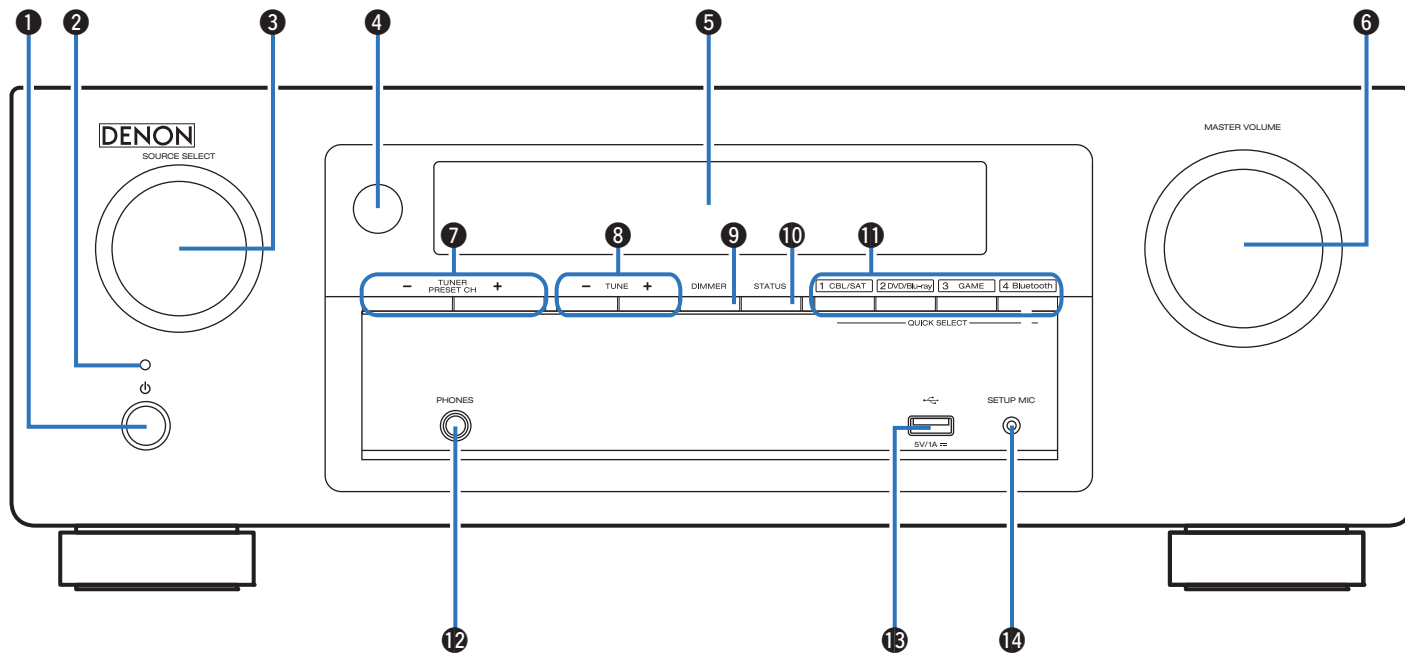

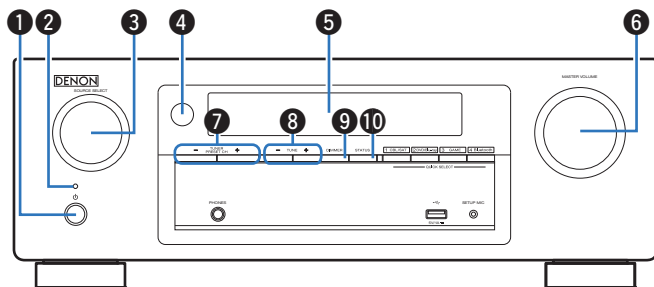

1 Кнопка включения питания (⏻)

Используется для включения/выключения (режим ожидания) питания. (👉 стр. 37)

2 Индикатор питания

Цвет индикатора питания отражает текущий режим:

- Зеленый: питание включено
- Выкл.: Режим обычного ожидания
- Красный:
 - Когда “HDMI PassThrough” установлен в положение “On” (👉 стр. 77)
 - Когда “BluetoothStandby” установлен в положение “On” (👉 стр. 92)

3 Регулятор SOURCE SELECT

Используется для выбора источника входного сигнала. (👉 стр. 37)

4 Датчик пульта ДУ

Используется для приема сигналов от пульта дистанционного управления. (👉 стр. 6)

5 Дисплей

Используется для отображения информации. (👉 стр. 13)

6 Регулятор MASTER VOLUME

Используется для регулировки уровня громкости. (👉 стр. 38)

7 Кнопки предустановленных каналов тюнера (TUNER PRESET CH +, -)

Используются для выбора запрограммированных радиостанций. (👉 стр. 51)

8 Кнопки настройки (TUNE +, -)

Выбирают либо FM-радиостанции либо AM-радиостанции. (👉 стр. 46)

9 Кнопка DIMMER

При каждом нажатии этой кнопки изменяется уровень яркости дисплея. (👉 стр. 92)

10 Кнопка STATUS

При каждом нажатии этой кнопки изменяется информация о состоянии, отображаемая на дисплее.



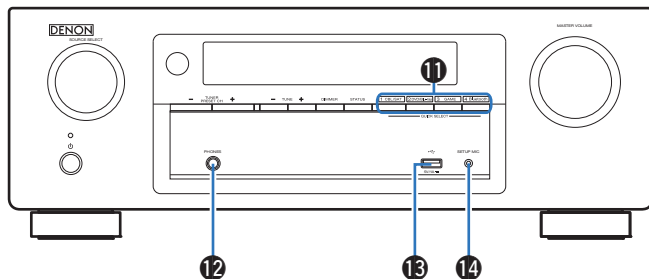

11 Кнопки QUICK SELECT

При нажатии на любую из этих кнопок вызываются присвоенные им настройки — например, относящиеся к источнику входного сигнала, уровню громкости или режиму воспроизведения звука. (☞ стр. 65)

12 Разъем для наушников (PHONES)

Используются для подключения наушников. При подключении наушников к этому разъему звук перестает выводиться через акустическую систему или через разъемы SUBWOOFER.

ПРИМЕЧАНИЕ

- Чтобы предотвратить ухудшение слуха, не следует слишком высоко поднимать уровень громкости при использовании головных телефонов.

13 USB-порт (☞)

Используется для подключения USB-накопителей (запоминающих устройств USB) и входящего в комплект USB-кабеля. (☞ стр. 32)

14 Разъем микрофона SETUP MIC

Используется для подключения прилагаемого микрофона калировки звука. (☞ стр. 84)



Дисплей

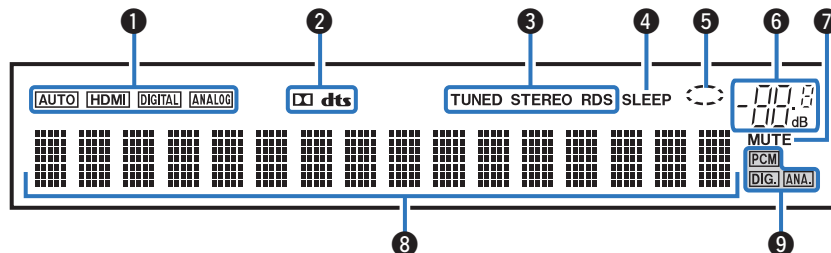

1 Индикаторы режима ввода

Подсвечиваются в соответствии с настройками режима ввода аудио каждого источника ввода. (☞ стр. 80)

2 Индикатор декодирования

Загорается, когда на выходе есть сигнал Dolby или DTS, или во время работы Dolby или DTS.

3 Индикаторы режима приема тюнера

Подсвечиваются в зависимости от условий приема при выборе в качестве источника сигнала "Tuner".

TUNED : Подсвечивается при правильной настройке на радиостанцию.

STEREO: Загорается при приеме радиовещания в стереодиапазоне FM.

RDS : Подсвечивается при приеме радиовещания RDS.

4 Индикатор таймера отключения

Подсвечивается при выборе режима сна. (☞ стр. 63)

5 Индикатор сети

Отображается, если при воспроизведении музыки источник входного сигнала "USB".

6 Индикатор громкости

7 Индикатор MUTE

Мигает при включенном беззвучном режиме. (☞ стр. 38)

8 Информационный экран

Здесь выводятся имя источника входного сигнала, режим звука, значения настроек и другие сведения.

9 Индикаторы входного сигнала

Соответствующий индикатор загорается в соответствии с входным сигналом. (☞ стр. 80)



Задняя панель

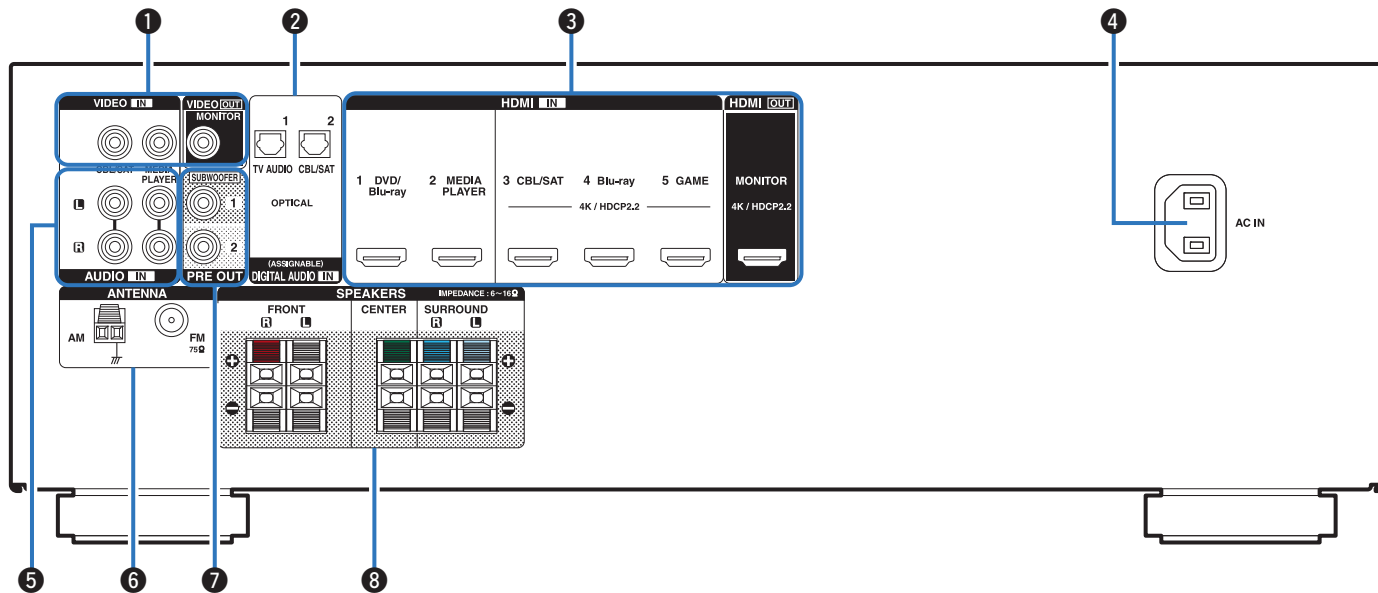

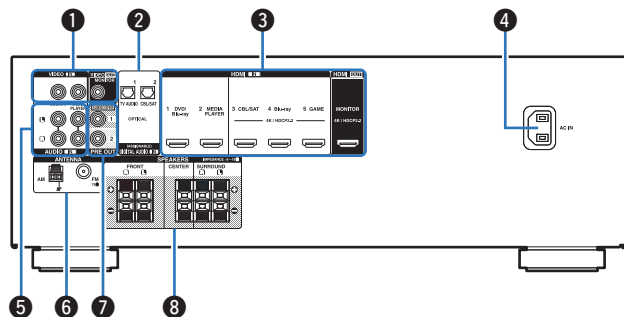

1 Разъемы видео (VIDEO)

Используются для подключения устройств, оборудованных видеоразъемами.

- “Соединение 1 : Телевизор не имеет разъема HDMI” (☞ стр. 27)
- “Подсоединение телеприставки (Спутниковый приемник/ кабельное ТВ)” (☞ стр. 29)

2 Разъемы для цифрового звука (DIGITAL AUDIO)

Используются для подключения устройств, оборудованных цифровыми аудиоразъемами.

- “Соединение 1 : Телевизор имеет разъем HDMI” (☞ стр. 26)
- “Соединение 2 : Телевизор не имеет разъема HDMI” (☞ стр. 27)
- “Подсоединение телеприставки (Спутниковый приемник/ кабельное ТВ)” (☞ стр. 29)

3 Разъем HDMI

Используются для подключения устройств, оборудованных разъемами HDMI.

- “Соединение 1 : Телевизор имеет разъем HDMI” (☞ стр. 26)
- “Подсоединение телеприставки (Спутниковый приемник/ кабельное ТВ)” (☞ стр. 29)
- “Подключение DVD-проигрывателя или проигрывателя дисков Blu-ray” (☞ стр. 30)
- “Подключение видеокамеры или игровой консоли” (☞ стр. 31)

4 Вход AC (AC IN)

Используется для подключения шнура питания. (☞ стр. 35)

5 Разъемы аналогового звука (AUDIO)

Используются для подключения устройств, оборудованных аналоговыми аудиоразъемами. (☞ стр. 29)

6 Гнездо FM/AM-антенны (ANTENNA)

Используется для подключения FM-антенн и рамочных AM-антенн. (☞ стр. 33)

7 Разъемы PRE OUT

Используется для подключения сабвуфера со встроенным усилителем. (☞ стр. 23)

8 Клеммы динамиков (SPEAKERS)

Используются для подключения динамиков. (☞ стр. 22)



Пульт дистанционного управления

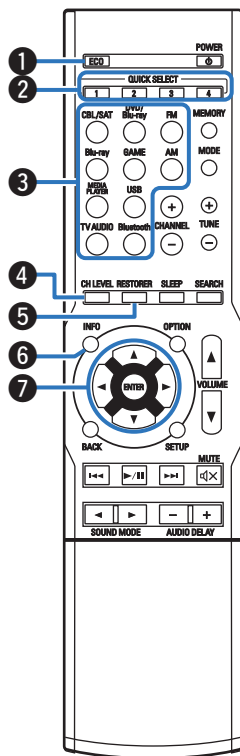

1 Кнопка ECO -режим

Используется для переключения в ЭКО-режим. (☞ стр. 90)

2 Кнопки QUICK SELECT (1 – 4)

Вызывают настройки, зарегистрированные на каждой кнопке, такие как источник ввода, уровень громкости и настройки режима звука. (☞ стр. 65)

3 Кнопки выбора источника входного сигнала

Используются для выбора источника входного сигнала. (☞ стр. 37)

4 Кнопка уровня канала (CH LEVEL)

Регулирование громкости динамиков. (☞ стр. 62)

5 Кнопка RESTORER

Расширяет низко- и высокочастотные компоненты сжатого звука, например, MP3-файлы, что позволяет добиться более высокого качества звучания. (☞ стр. 74)

6 Кнопка информации (INFO)

Используется для отображения на экране телевизора информации о состоянии. (☞ стр. 94)

7 Кнопки курсора (Δ▽◀▶)

Используются для выбора пунктов.

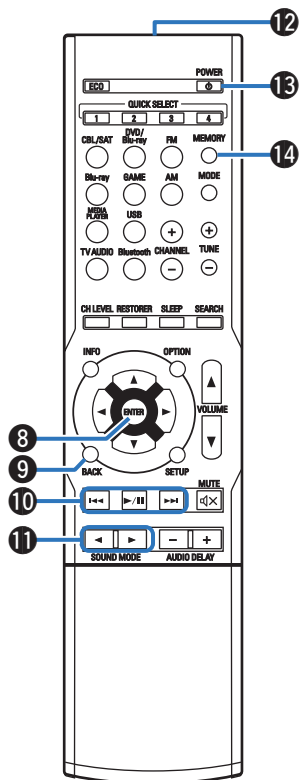

**8 Кнопка ENTER**

Определяет выбор.

9 Кнопка BACK

Используется для возврата в предыдущее меню.

10 Системные кнопки

Используются для управления воспроизведением.

11 Кнопки SOUND MODE (◀▶)

Используются для выбора режима звука. (☞ стр. 58)

12 Передатчик сигнала дистанционного управления

Используется для передачи сигналов от пульта дистанционного управления. (☞ стр. 6)

13 Кнопка POWER (⏻)

Используется для включения и выключения питания. (☞ стр. 37)

14 Кнопка предустановленной памяти (MEMORY)

Текущая радиостанция будет добавлена в память. (☞ стр. 51)



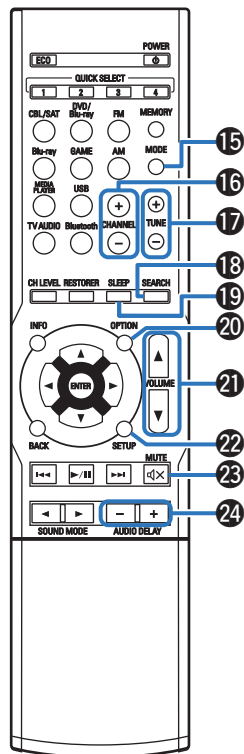

- 15 **Кнопка выбора режима настройки (MODE)**
Используется для переключения режима настройки. (☞ стр. 46)
- 16 **Кнопки канала (CHANNEL +, -)**
Используются для выбора запрограммированных радиостанций. (☞ стр. 51)
- 17 **Кнопки настройки (TUNE +, -)**
Используются для выбора либо FM-радиостанции либо AM-радиостанции. (☞ стр. 46)
- 18 **Кнопка SEARCH**
Используются для поиска RDS. (☞ стр. 47)
- 19 **Кнопка SLEEP**
Используется для установки таймера сна. (☞ стр. 63)
- 20 **Кнопка OPTION**
Используется для отображения на экране телевизора меню действий.
- 21 **Кнопки VOLUME (▲▼)**
Используются для регулировки уровня громкости. (☞ стр. 38)
- 22 **Кнопка SETUP**
Используется для отображения меню на экране телевизора. (☞ стр. 70)
- 23 **Кнопка MUTE (⊘)**
Используется для отключения звука. (☞ стр. 38)
- 24 **Кнопки AUDIO DELAY (+, -)**
Компенсирует задержку по времени между видео и звуком. (☞ стр. 75)



■ Содержание







Подсоединение акустической системы	20
Подсоединение телевизора	25
Подключение устройства воспроизведения	28
Подсоедините запоминающее устройство USB к порту USB.	32
Подключение антенны FM/AM	33
Подключение кабеля питания	35

ПРИМЕЧАНИЕ

- Не включайте устройство в розетку, пока не будут подсоединены все компоненты. Однако, когда "Setup Assistant" работает, следуйте инструкциям на экране "Setup Assistant" (страница 7 в отдельном "Краткое руководство пользователя") для выполнения подсоединений. (Во время работы "Setup Assistant" на разъемы ввода-вывода напряжение не подается.)
- Не прокладывайте сетевые шнуры вместе с соединительными кабелями. Это может привести к образованию помех.

■ Кабели, используемые для подключения

К подключаемым устройствам используйте предназначенные им кабели.

Кабель для колонок	
Кабель для сабвуфера	
Кабель HDMI	
Видеокабель	
Оптический кабель	
Аудиокабель	

Подсоединение акустической системы

Установите колонки и подключите их к данному устройству. (“Установка акустической системы” (стр. 20), “Подключение колонок” (стр. 22))

Установка акустической системы

Определите тип акустической системы в зависимости от количества используемых Вами динамиков и установите каждый динамик и сабвуфер в комнате.

Порядок установки динамиков объяснен на этом примере типичной установки.

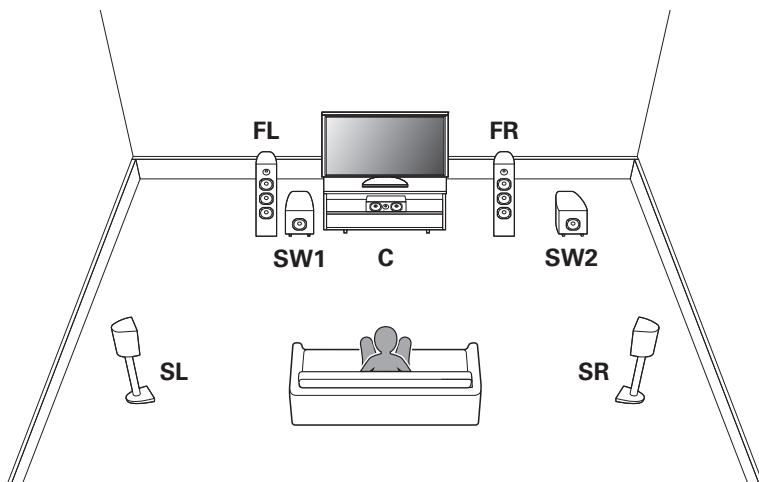

FL/FR(левый/правый передний динамик):

Установите левый и правый FRONT динамики на равном удалении от основной позиции прослушивания. Расстояние между телевизором и обоими динамиками также должно быть одинаковым.

C (центральный динамик):

Поместите CENTER динамик спереди и по центру телевизора между фронтальными левыми и правыми динамиками.

SL/SR(левый/правый динамик SURROUND звучания по обеим сторонам от основной позиции прослушивания на равном удалении от нее):

Установите левый и правый динамики SURROUND звучания по обеим сторонам от основной позиции прослушивания на равном удалении от нее.

SW 1/2(сабвуфер):

Установите SUBWOOFER в удобном месте рядом с фронтальными динамиками. При использовании двух сабвуферов расположите их в комнате симметрично.





- Ниже на рисунке показано, на какой высоте устанавливать каждую колонку. Высота указана приблизительно.

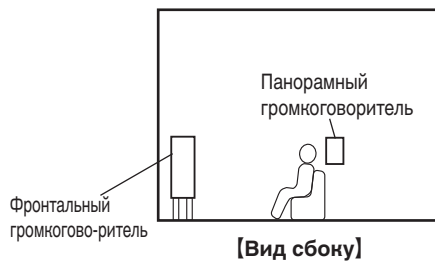

■ Установка 5.1-канальной акустической системы

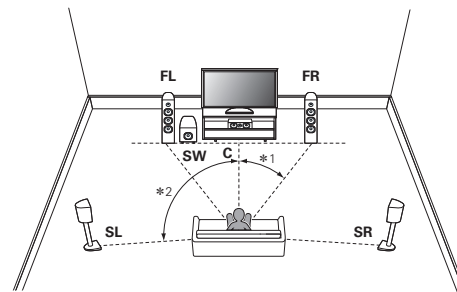

*1:22° - 30° *2:120°



Подключение колонок

В данном разделе описывается подключение данного устройства к колонкам в помещении.

Подключение объясняется на примерах.

ПРИМЕЧАНИЕ

- Перед подключением акустической системы, отключите шнур питания устройства из розетки. Выключите сабвуфер.
- Выполняйте подсоединение таким образом, чтобы центральные проводники кабеля акустической системы не выступали из клеммы громкоговорителя. Возможно срабатывание схемы защиты при соприкосновении центральных проводников с задней панелью или при соприкосновении проводов + и - друг с другом. ("Схема защиты" (☞ стр. 121))
- Запрещается прикасаться к клеммам акустической системы при включенном сетевом шнуре. Это может привести к поражению электрическим током. Когда "Setup Assistant" (стр. 7 в отдельном "Краткое руководство пользователя") работает, следуйте инструкциям на экране "Setup Assistant" для выполнения соединений. (Во время работы "Setup Assistant" электропитание на акустическую систему не подается.)
- Используйте динамики с импедансом в диапазоне от 6 до 16 Ом.

■ Подключение кабелей к акустической системе

Внимательно проверьте левый (Л) и правый (П) каналы и полярность (+ красный, – черный) на колонках, присоединенных к устройству, и подключите каналы в соответствии с указанной маркировкой.

- 1 Срежьте около 10 мм изоляции с провода колонок, затем или крепко скрутите сердечник провода, или воспользуйтесь клеммами для подключения.**



- 2 Нажмите на рычаг на клемме динамика.**



- 3 Удерживая рычаг на клемме динамика вставьте оголенный провод кабеля динамика в клемму динамика до упора.**



- 4 Уберите ваш палец с рычага клеммы динамика.**



■ Подключение сабвуфера

Чтобы подключить сабвуфер, воспользуйтесь кабелем для сабвуфера. К данному устройству можно подключить два сабвуфера.

Тот же сигнал выводится с соответствующих разъемов сабвуфера.

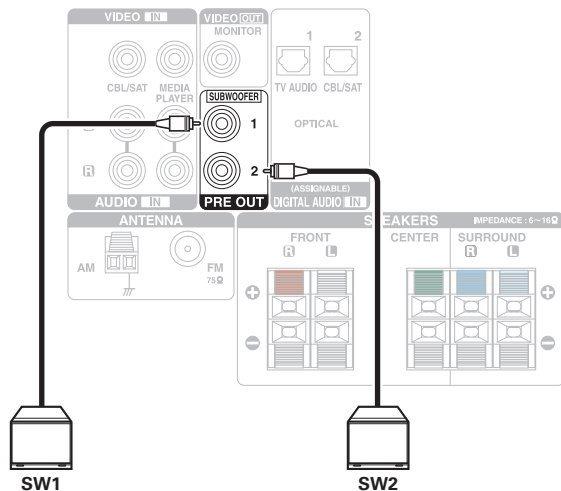

Стандартная конфигурация и подключение динамиков

Служит в качестве основной 5.1-канальной объемной системы.
Поддерживаются режимы звука такие как Dolby Pro Logic II.

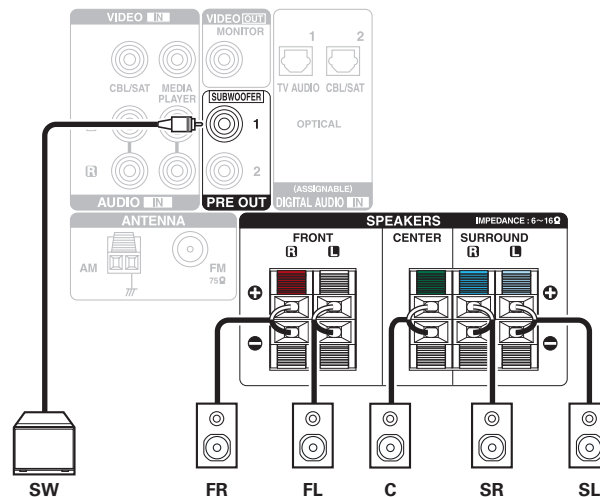
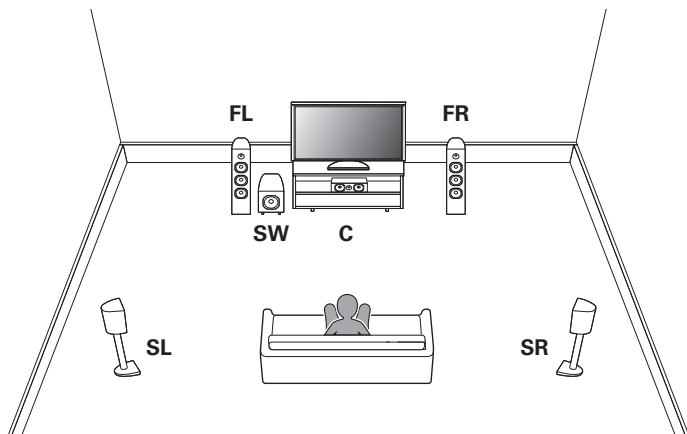

Подсоединение телевизора

Подключите телевизор к данному устройству таким образом, чтобы вывести на него входящий видеосигнал. Данное устройство может использоваться также для прослушивания звука с телевизора.

Конфигурация подключения зависит от набора разъемов и функций телевизора.

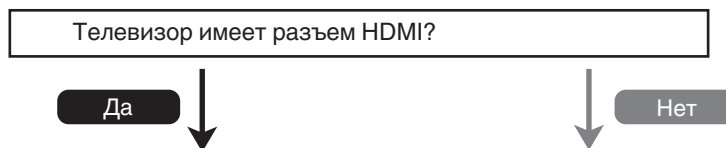

“Соединение 1 : Телевизор имеет разъем HDMI” (🔗 [стр. 26](#))

“Соединение 2 : Телевизор не имеет разъема HDMI” (🔗 [стр. 27](#))



Соединение 1 : Телевизор имеет разъем HDMI

Для подключения телевизора к данному устройству используйте кабель HDMI.

Для прослушивания звука с телевизора соедините оба устройства оптическим кабелем.

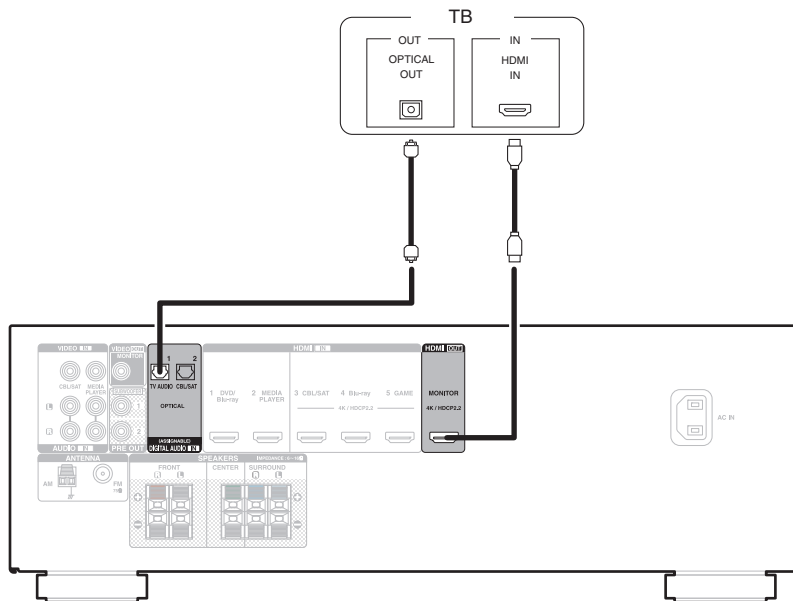

Соединение 2 : Телевизор не имеет разъема HDMI

Для подключения телевизора к данному устройству используйте видеонабелъ.

Для прослушивания звука с телевизора соедините оба устройства оптическим кабелем.

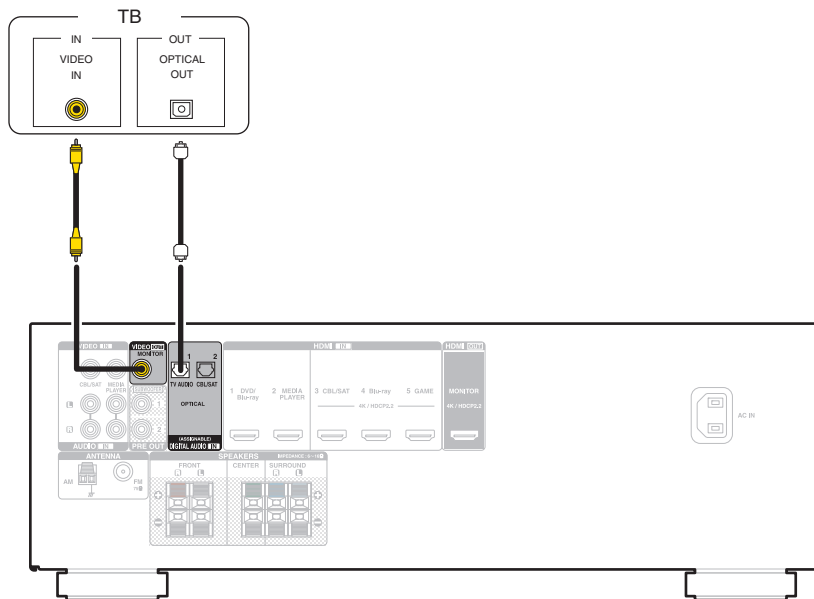

Подключение устройства воспроизведения

Данное устройство оснащено двумя типами видеоразъемов входного сигнала (HDMI и композитное видео) и тремя типами аудиоразъемов входного сигнала (HDMI, цифровой звук и звук).

Используйте входные разъемы, соответствующие параметрам подключаемого устройства.

Если прибор, подключенный к этому устройству оборудован разъемом HDMI, рекомендуется использовать подключение HDMI.

Для передачи аудио- и видеосигналов через разъем HDMI требуется только кабель HDMI.

- “Подсоединение телеприставки (Спутниковый приемник/кабельное ТВ)” (🔗 [стр. 29](#))
- “Подключение DVD-проигрывателя или проигрывателя дисков Blu-ray” (🔗 [стр. 30](#))
- “Подключение видеокамеры или игровой консоли” (🔗 [стр. 31](#))



- Подключите к входным разъемам данного устройства другие устройства, как предписано маркировкой на входных разъемах источников аудио-/видеосигнала.
- Источник, назначенный для разъемов HDMI IN, DIGITAL AUDIO IN, VIDEO IN и AUDIO IN, можно изменить. См. “Input Assign” для получения информации об изменении источника входного сигнала, назначенного на входные разъемы. (🔗 [стр. 79](#))
- Чтобы воспроизвести поступающие на данное устройство аудиосигналы через телевизор, подключенный с помощью HDMI, установите “HDMI Audio Out” на “TV”. (🔗 [стр. 77](#))
- Для воспроизведения содержимого, защищенного системой защиты авторских прав HDCP 2.2, используйте устройство воспроизведения и телевизор, совместимые с HDCP 2.2.
- Для воспроизведения содержимого 4K или содержимого, защищенного системой защиты авторских прав HDCP 2.2, подключите данное устройство к входному разъему HDMI 3, HDMI 4 или HDMI 5.



Подсоединение телеприставки (Спутниковый приемник/кабельное ТВ)

В инструкции ниже описано подключение спутникового тюнера/декодера кабельного ТВ. Используйте входные разъемы в данном устройстве, соответствующие разъемам подключаемого устройства.

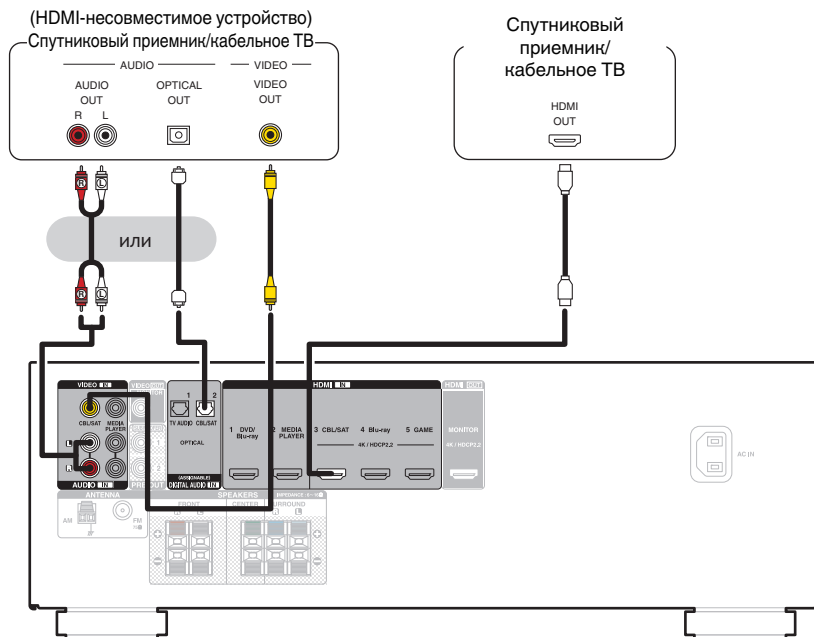

Подключение DVD-проигрывателя или проигрывателя дисков Blu-ray

В инструкции описано подключение DVD-проигрывателя или проигрывателя дисков Blu-ray в качестве примера.
При подключении проигрывателя, совместимого с 4K/HDCP 2.2, подключите его к входному разъему HDMI 3, HDMI 4 или HDMI 5.

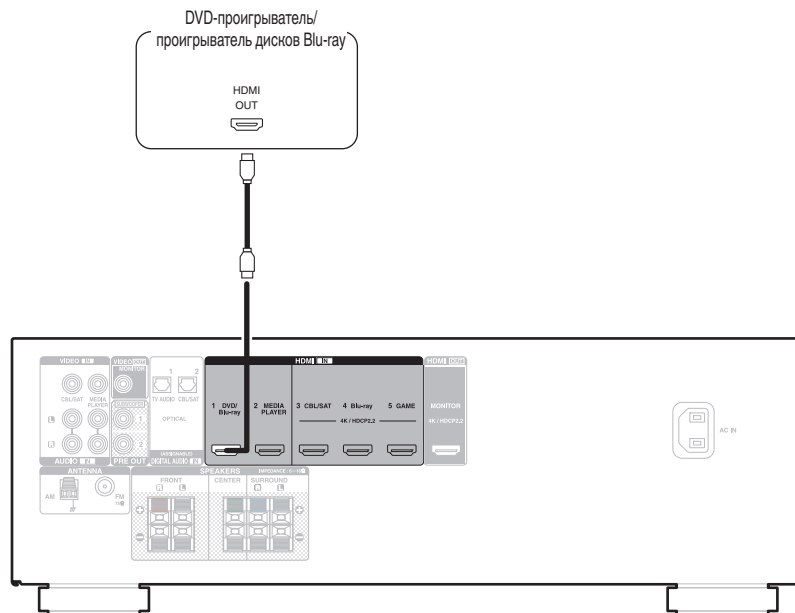

Подключение видеокamеры или игровой консоли

В инструкции ниже описано подключение видеокamеры.

Подключите к данному устройству воспроизводящее устройство, например, цифровую видеокamеру или игровую приставку.

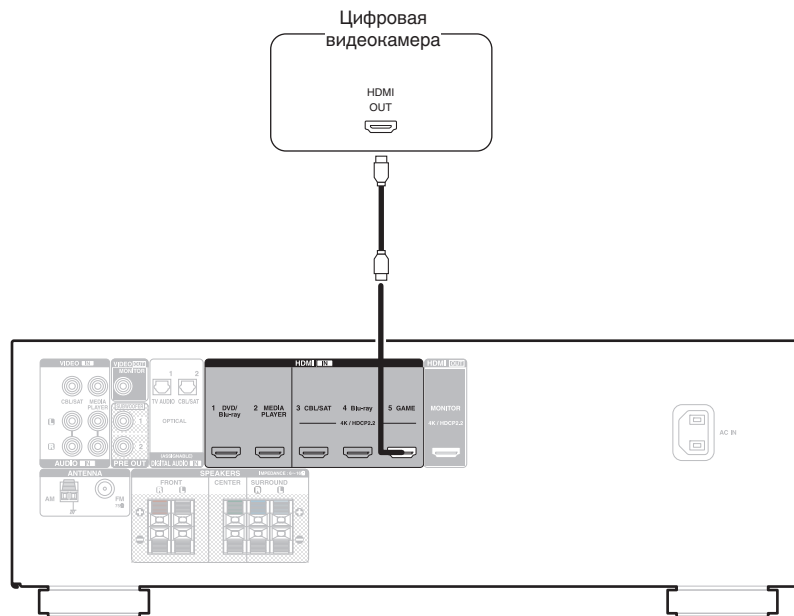

Подсоедините запоминающее устройство USB к порту USB.

Инструкции по управлению см. в “Воспроизведение запоминающего устройства USB” (📖 стр. 39).

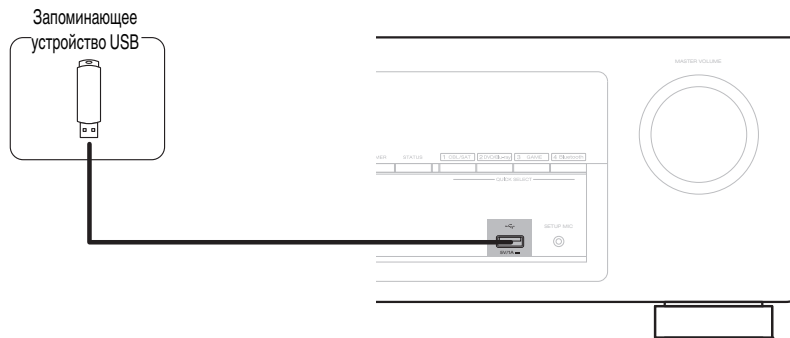

- Компания Denon не гарантирует, что все запоминающие устройства USB будут работать или получать электропитание. При использовании портативного жесткого диска с USB-соединением, который поставлялся в комплекте с блоком питания, используйте блок питания из комплекта.

ПРИМЕЧАНИЕ

- Запоминающие устройства USB не будут работать через USB концентратор (хаб).
- Данное устройство не поддерживает подключение к компьютеру с помощью кабеля USB через USB порт на устройстве.
- Запрещается пользоваться кабельными удлинителями при подсоединении запоминающих устройств USB. Это может привести к созданию радиопомех для другой аппаратуры.



Подключение антенны FM/AM

Подключите антенну, настройте ее на радиостанцию, а затем переместите антенну в место, где меньше всего шума. Затем используйте ленту и т.д., чтобы закрепить антенну в данном положении. (“Прослушивание FM/AM-радиостанций” (☞ стр. 45))



- При невозможности приема качественного вещательного сигнала рекомендуется установка выносной антенны. Подробности можно выяснить в розничном магазине, где было приобретено устройство.

ПРИМЕЧАНИЕ

- Не подсоединяйте две FM-антенны одновременно.
- Убедитесь, что свинцовый разъем рамочной AM-антенны не касается металлических частей панели.

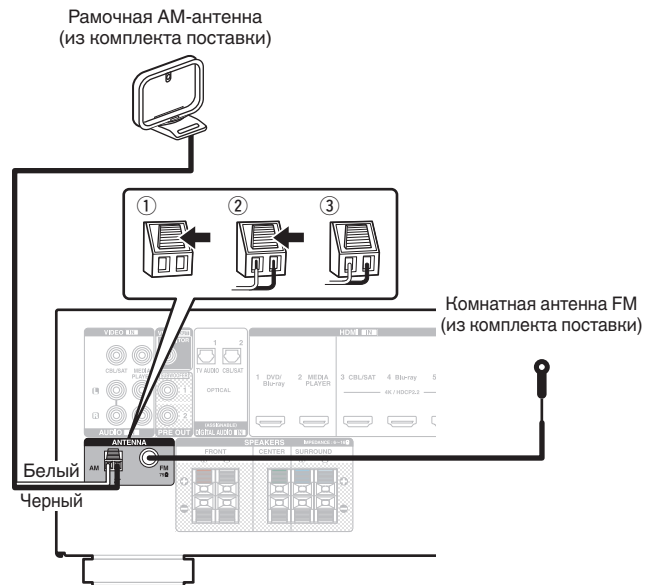

■ Использование рамочной АМ-антенны

Подвешивание на стене

Подвешивание на стену напрямую без сборки.

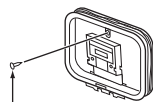

Гвоздь, кнопка и т.д.

Сам по себе

Используйте порядок сборки, показанный выше. Во время сборки см. “AM loop antenna assembly”.

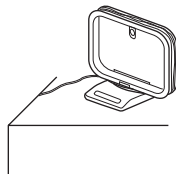

■ Сборка рамочной АМ-антенны

- 1 Поставьте стойку внизу рамочной антенны с задней части и согните ее вперед.
- 2 Вставьте выступающую часть в квадратное отверстие в стойке.

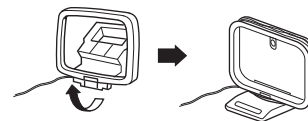
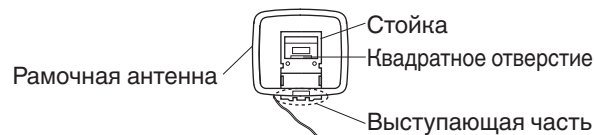

Подключение кабеля питания

После подключения всех компонентов, включите устройство в розетку.

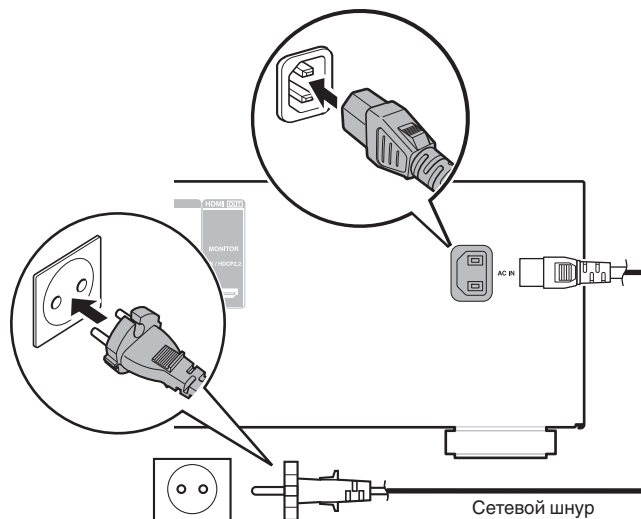

К розеткам электросети в жилых помещениях. (переменный ток 230 В, 50/60 Гц)

Сетевой шнур (входит в комплект)

■ Содержание

Базовая эксплуатация

Включение питания	37
Выбор источника входного сигнала	37
Регулировка уровня громкости	38
Временное отключение звука (Выключение звука)	38
Выбор режима звука	58

Воспроизведение устройства

Воспроизведение с проигрывателя DVD/Blu-ray	38
Воспроизведение запоминающего устройства USB	39
Воспроизведение с устройства Bluetooth	43
Прослушивание FM/AM-радиостанций	45

Удобные функции

Удобные функции	53
Настройка громкости каждого канала для соответствия источнику входного сигнала (Ch Level Adjust)	62
Режим автоматического отключения	63
Функция быстрого выбора плюса	65



Базовая эксплуатация

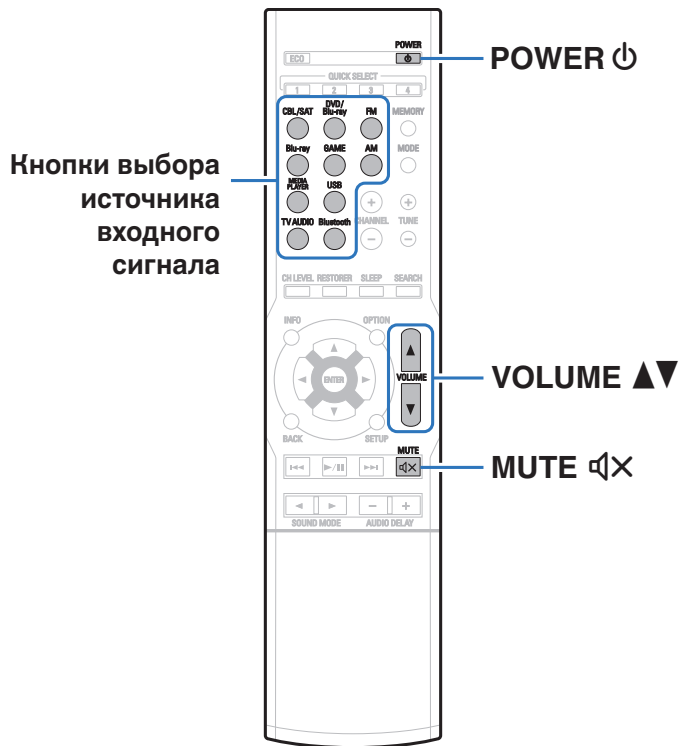

Включение питания

- 1 Нажмите кнопку POWER , чтобы включить устройство.



- Вы можете нажать кнопку выбора источника входного сигнала, когда устройство находится в режиме ожидания, чтобы включить питание.
- Также можно переключить питание в режим ожидания, нажав кнопку на основном блоке.

Выбор источника входного сигнала

- 1 Для начала воспроизведения нажмите кнопку выбора источника входного сигнала.

Нужный источник входного сигнала можно выбрать непосредственно.



- Источник входного сигнала также можно выбрать, повернув ручку управления SOURCE SELECT на основном блоке.



Регулировка уровня громкости

1 Используйте кнопку VOLUME ▲▼ для регулировки уровня громкости.



- Диапазон регулировки отличается в зависимости от входного сигнала и настройки уровня канала.
- Громкость также можно настроить, повернув регулятор MASTER VOLUME на основном блоке.

Временное отключение звука (Выключение звука)

1 Нажмите кнопку MUTE ⏏.

- На дисплей загорается индикатор MUTE.
- После этого на экране телевизора появляется индикатор ⏏.



- Уровень громкости снижается до значения, заданного параметром "Mute Level" меню. (📖 стр. 75)
- Для отмены нажмите кнопку MUTE ⏏ еще раз. Кроме того, отключение звука можно отменить, повернув регулятор общего уровня громкости.

Воспроизведение с проигрывателя DVD/Blu-ray

Ниже описана процедура воспроизведения проигрывателя дисков DVD/Blu-ray.

1 Подготовьтесь к воспроизведению.

- ① Включите телевизор, сабвуфер и проигрыватель.
- ② Переключите вход телевизора на данное устройство.

2 Нажмите кнопку POWER ⏻, чтобы включить устройство.

3 Нажмите DVD/Blu-ray (4K не поддерживается) или Blu-ray (4K поддерживается) для переключения источника входного сигнала проигрывателя, на котором выполняется воспроизведение.

4 Запустите воспроизведение DVD-проигрывателя или проигрывателя дисков Blu-ray.

■ Объемное воспроизведение (📖 стр. 58)



Воспроизведение запоминающего устройства USB

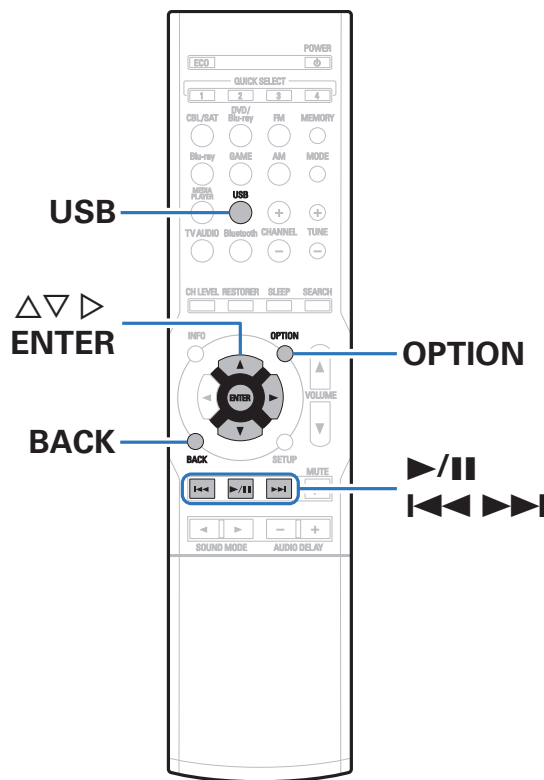

- Воспроизведение музыкальных файлов, хранящихся на устройстве памяти USB.
- На данном устройстве возможно только воспроизведение запоминающих устройств USB, соответствующих стандартам класса запоминающих устройств большой емкости.
- Данное устройство совместимо с запоминающими устройствами USB формата "FAT16" или "FAT32".
- Ниже указаны типы аудиоформата и особенности воспроизведения, поддерживаемые данным устройством. Подробную информацию см. в разделе "Воспроизведение запоминающего устройства USB". (📖 стр. 111)
 - **WMA**
 - **MP3** (MPEG-1 Audio Layer-3)
 - **WAV**
 - **MPEG-4 AAC**
 - **FLAC**



Воспроизведение файлов с запоминающих устройств USB

- 1 Подсоедините запоминающее устройство USB к порту USB. (☞ [стр. 32](#))
- 2 Нажмите кнопку USB, чтобы переключить источник входного сигнала на “USB”.

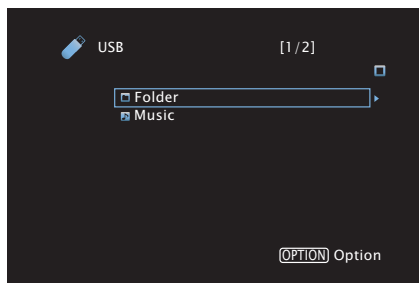

- 3 С помощью кнопок $\Delta \nabla \triangleright$ выберите файл для воспроизведения и нажмите кнопку ENTER. Начнется воспроизведение.

Кнопки управления	Функции
$\blacktriangleright / \blacksquare$	Воспроизведение / пауза
$\blacktriangleleft \blacktriangleright \blacktriangleleft \blacktriangleright$	Воспроизвести предыдущую дорожку/ воспроизвести следующую дорожку (Нажать и удерживать) Перемотка назад/перемотка вперед
ENTER	Воспроизведение / пауза (Нажать и удерживать) Остановка
$\Delta \nabla$	Воспроизвести предыдущую дорожку/ воспроизвести следующую дорожку (Нажать и удерживать) Перемотка назад/перемотка вперед

ПРИМЕЧАНИЕ

- Обратите внимание, что компания Denon не несет никакой ответственности за возникновение каких-либо неполадок, связанных с данными на запоминающем устройстве USB, при совместном использовании запоминающего устройства USB и данного устройства.

Действия, доступные с помощью меню настройки

- “Повторное воспроизведение (Repeat)” (☞ [стр. 54](#))
- “Воспроизведение композиций в случайном порядке (Random)” (☞ [стр. 54](#))
- “Настройка тона (Tone)” (☞ [стр. 55](#))
- “Проигрывание определенного видео во время воспроизведения аудио (Video Select)” (☞ [стр. 57](#))



Прослушивание музыки на устройстве Bluetooth

Музыкальными файлами, сохраненными на устройствах с Bluetooth, таких как смартфоны, цифровые проигрыватели музыки и т.д., можно наслаждаться на данном устройстве посредством сопряжения и подключения данного устройства к устройству с Bluetooth.

Соединение возможно в радиусе примерно 10 м.

ПРИМЕЧАНИЕ

- Для воспроизведения музыки с устройства с Bluetooth, устройство с Bluetooth должно поддерживать профиль A2DP.

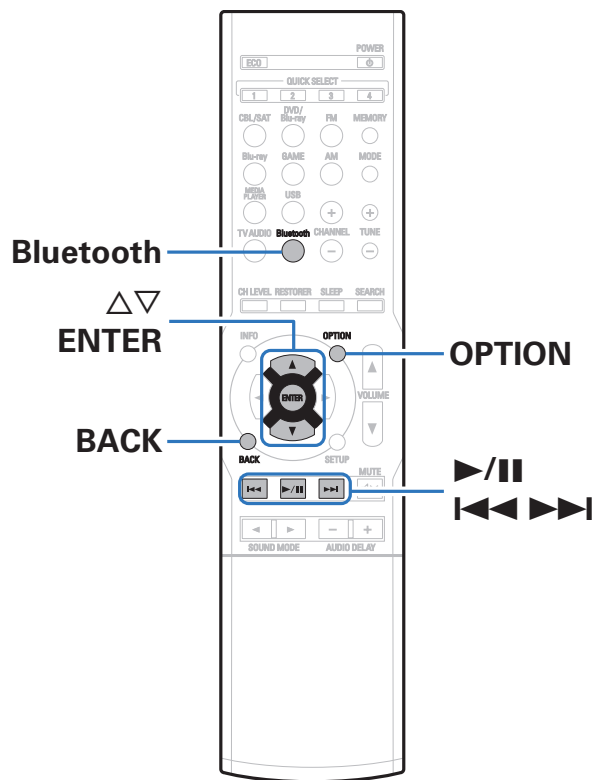

Сопряжение с устройством Bluetooth

Чтобы наслаждаться музыкой с устройства с Bluetooth на данном устройстве, сначала устройство с Bluetooth должно быть сопряжено с данным устройством.

Как только устройство с Bluetooth будет сопряжено, его не нужно снова сопрягать.

- 1 **Нажмите кнопку Bluetooth, чтобы переключить источник входного сигнала на “Bluetooth”.**

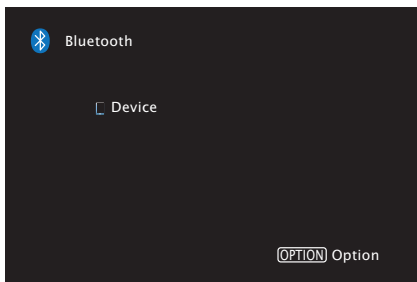

При использовании в первый раз, устройство перейдет в режим сопряжения автоматически и на дисплее устройства появится “Pairing Mode”.

- 2 **Включите настройки Bluetooth на мобильном устройстве.**

- 3 **Выберите данное устройство, когда его название появится в списке устройств, отображенном на экране устройства с Bluetooth.**

Подключите к устройству Bluetooth, пока “Pairing Mode” отображается на дисплее устройства.

Выполните соединение с устройством Bluetooth рядом с устройством (примерно 1 м).

- 4 **Когда на дисплее устройства появится номер, проверьте, что это тот же номер, который показан на экране Bluetooth-устройства, а затем выберите “Pair” для Bluetooth-устройства и данного устройства.**

В конце сопряжения, название устройства появится на дисплее данного устройства.

- 5 **См. “Сопряжение с режимом сопряжения” (☞ стр. 44) для выполнения сопряжения 2-го и последующих Bluetooth-устройств.**



- Введите “0000”, когда будет запрошен пароль на экране устройства с Bluetooth.



Воспроизведение с устройства Bluetooth

Проверьте следующее перед воспроизведением музыки.



- Функция Bluetooth устройства с Bluetooth должна быть включена
- Сопряжение должно быть завершено

1 Нажмите кнопку Bluetooth, чтобы переключить источник входного сигнала на “Bluetooth”.

Устройство автоматически установит соединение с последним использованным устройством с Bluetooth.

2 Начните воспроизведение с устройства с Bluetooth.

- Устройством с Bluetooth также можно управлять при помощи пульта дистанционного управления данного устройства.

Кнопки управления	Функции
	Воспроизведение / пауза
	Воспроизвести предыдущую дорожку/ воспроизвести следующую дорожку (Нажать и удерживать) Перемотка назад/перемотка вперед
ENTER	Воспроизведение / пауза (Нажать и удерживать) Остановка
	Воспроизвести предыдущую дорожку/ воспроизвести следующую дорожку (Нажать и удерживать) Перемотка назад/перемотка вперед



- Когда питание данного устройства включено, источник входного сигнала будет автоматически переключен на “Bluetooth”, если устройство с Bluetooth подключено.
- Отображаются латинские буквы, цифры и некоторые символы. Несовместимые символы отображаются в виде “.” (точки).

ПРИМЕЧАНИЕ

- Чтобы управлять устройством с Bluetooth при помощи пульта ДУ данного устройства, устройство с Bluetooth должно поддерживать профиль AVRCP.
- Пульт ДУ данного устройства не гарантирует работу со всеми устройствами с Bluetooth.
- В зависимости от типа устройства с Bluetooth, данное устройство выводит звук, который соединен с настройкой громкости в устройстве с Bluetooth.



■ Действия, доступные с помощью меню настройки

- “Сопряжение с режимом сопряжения” (🔗 стр. 44)
- “Повторное воспроизведение (Repeat)” (🔗 стр. 54)
- “Воспроизведение композиций в случайном порядке (Random)” (🔗 стр. 54)
- “Настройка тона (Tone)” (🔗 стр. 55)
- “Проигрывание определенного видео во время воспроизведения аудио (Video Select)” (🔗 стр. 57)

Сопряжение с режимом сопряжения

Сопрягите устройство с Bluetooth с данным устройством.

- 1 Включите настройки Bluetooth на мобильном устройстве.**
- 2 Если выбран источник входного сигнала “Bluetooth”, нажмите кнопку OPTION.**
Выводится меню действий.
- 3 С помощью кнопки $\Delta \nabla$ выберите пункт “Pairing Mode”, а затем нажмите кнопку ENTER.**
Устройство войдет в режим сопряжения.
- 4 Выберите данное устройство, когда его название появится в списке устройств, отображенном на экране устройства с Bluetooth.**
- 5 Когда на дисплее устройства появится номер, проверьте, что это тот же номер, который показан на экране Bluetooth-устройства, а затем выберите “Pair” для Bluetooth-устройства и данного устройства.**
В конце сопряжения название устройства появится на дисплее данного устройства.



- Введите “0000”, когда будет запрошен пароль на экране устройства с Bluetooth.
- Нажмите и удерживайте кнопку Bluetooth на пульте дистанционного управления не менее 3 секунд, чтобы перейти в режим сопряжения.



Прослушивание FM/AM-радиостанций

Вы можете использовать встроенный тюнер данного устройства для прослушивания FM и AM-радиостанций. Убедитесь в том, что FM-антенна и рамочная AM-антенна сперва подключены к данному устройству.

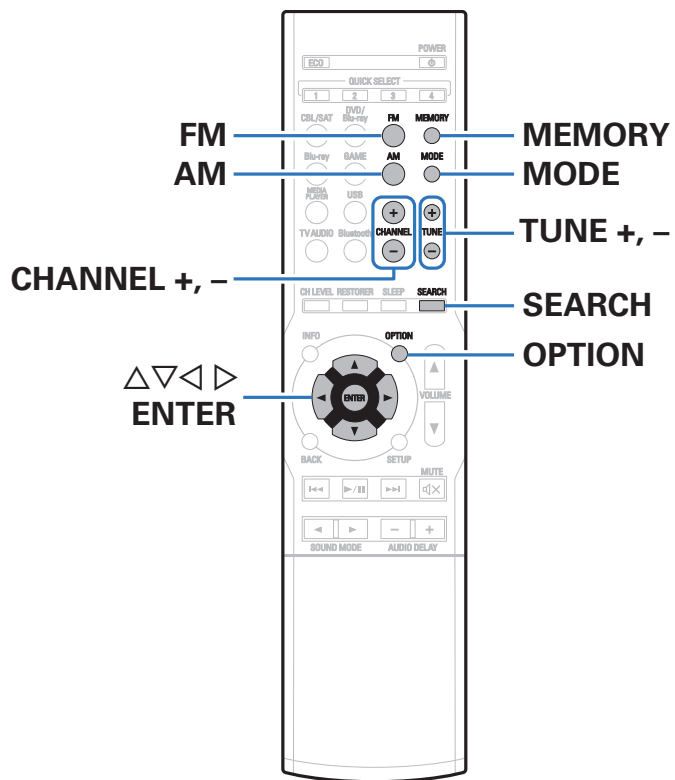

Прослушивание FM/AM-радиостанций

- 1 Подключите антенну. (“Подключение антенны FM/AM” (☞ стр. 33))
- 2 Используйте FM или AM для переключения источника входа на “FM” или “AM”.

[Экран телевизора]

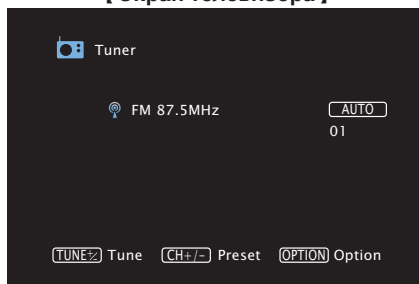

[Дисплей устройства]

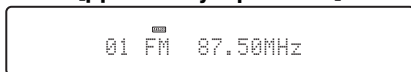

- 3 Нажмите кнопку **MODE**, чтобы выбрать режим настройки, а затем нажмите **ENTER**.

AUTO
(По умолчанию) : Автоматический поиск доступных радиостанций и автоматическая настройка.

MANUAL: Нажимайте кнопку для перехода к следующей частоте.

- 4 Нажмите **TUNE +** или **TUNE -**, чтобы выбрать радиостанцию, которую хотите слушать.

Поиск радиостанций производится до тех пор, пока не будет найдена доступная радиостанция. При обнаружении радиостанции поиск автоматически останавливается и производится настройка на волну радиостанции.



- Режим “AUTO” не позволяет настраивать прием радиостанций при плохом качестве сигнала. В таком случае используйте для настройки режим “MANUAL”.
- Можно также выполнить сканирование радиостанций, нажав **TUNE +** или **TUNE -** на устройстве.

Кнопки управления	Функции
MEMORY	Регистрация предварительно настроенных станций
MODE	Переключение режима настройки
TUNE +, -	Выбирает радиостанцию (вверх/вниз)
CHANNEL +, -	Выбирает предустановленные радиостанции



■ Действия, доступные с помощью меню настройки

- “Поиск RDS” (🔍 стр. 47)
- “ПоискPTY” (🔍 стр. 48)
- “Поиск TP” (🔍 стр. 49)
- “Радиотекст” (🔍 стр. 49)
- “Настройка радиостанций и их автоматическое добавление (Auto Preset)” (🔍 стр. 50)
- “Пропуск добавленных радиостанций (Preset Skip)” (🔍 стр. 52)
- “Настройка тона (Tone)” (🔍 стр. 55)
- “Проигрывание определенного видео во время воспроизведения аудио (Video Select)” (🔍 стр. 57)

Поиск RDS

RDS (работает только в диапазоне FM) - это услуга вещания, которая позволяет станции отправлять дополнительную информацию одновременно с обычным радиосигналом программы. Данный режим предназначен для настройки на FM радиостанции, предоставляющие сервис RDS.

Следует иметь в виду, что режим RDS работает только при приеме станций, поддерживающих передачу RDS.

- 1 Нажмите кнопку FM, чтобы переключить источник входного сигнала на “Tuner”.**
- 2 Нажмите кнопку SEARCH, чтобы выбрать “RDS”.**
- 3 Используйте кнопку CHANNEL + или CHANNEL -. Поиск радиостанций RDS начинается автоматически.**



ПоискPTY

Данный режим предназначен для поиска радиостанций RDS, передающих программу заданного типа (PTY).

PTY идентифицирует тип программы RDS.

Типы программ и индикация дисплея приведены ниже:

NEWS	Новости	WEATHER	Погода
AFFAIRS	Хроника	FINANCE	Финансы
INFO	Информация	CHILDREN	Детские
SPORT	Спорт	SOCIAL	Общественные
EDUCATE	Образование	RELIGION	Религия
DRAMA	Театр	PHONE IN	Прямой эфир
CULTURE	Культура	TRAVEL	Путешествия
SCIENCE	Наука	LEISURE	Досуг
VARIED	Разное	JAZZ	Джаз
POP M	Поп-музыка	COUNTRY	Кантри
ROCK M	Рок-музыка	NATION M	Музыка народов мира
EASY M	Легкая музыка	OLDIES	Музыка ретро
LIGHT M	Легкая классика	FOLK M	Народная музыка
CLASSICS	Серьезная классика	DOCUMENT	Репортажи
OTHER M	Другая музыка		

- 1 Если выбран источник входного сигнала “Tuner”, нажмите кнопку FM.**
Выводится меню действий.
- 2 Нажмите кнопку SEARCH, чтобы выбрать “PTY Search”.**
- 3 С помощью кнопок Δ / ∇ выберите тип программы.**
- 4 Используйте кнопку CHANNEL + или CHANNEL -.**
ПоискPTY начинается автоматически.



Поиск TP

Режим TP идентифицирует программы, которые передают дорожные сообщения.

Это позволяет Вам с легкостью выяснить последние данные о дорожной обстановке в зоне Вашего пребывания, прежде чем выйти из дома.

Данный режим предназначен для поиска радиостанций RDS, передающих дорожную программу (радиостанций TP).

- 1 Если выбран источник входного сигнала “Tuner”, нажмите кнопку FM.**
Выводится меню действий.
- 2 Нажмите кнопку SEARCH, чтобы выбрать “TP Search”.**
- 3 Используйте кнопку CHANNEL + или CHANNEL -.**
Поиск TP начинается автоматически.

Радиотекст

RT позволяет станциям RDS отправлять текстовые сообщения, которые появляются на дисплее.

При приеме данных радиотекста на дисплей выводится индикатор “Radio text”.

- 1 Если выбран источник входного сигнала “Tuner”, нажмите кнопку FM.**
Выводится меню действий.
- 2 Нажмите кнопку SEARCH, чтобы выбрать “Radio text”.**
- 3 С помощью кнопок <|> выберите пункт “On”.**
 - При приеме вещания радиостанции RDS отображаются передаваемые ей текстовые данные.
 - Если прием текстовых данных отсутствует, выводится сообщение “NO TEXT DATA”.



Настройка радиостанций и их автоматическое добавление (Auto Preset)

Возможна автоматическая установка не более 56 радиостанций.

1 Если выбран источник входного сигнала “FM”, нажмите кнопку OPTION.

Выводится меню действий.

2 С помощью кнопки $\Delta\nabla$ выберите пункт “Auto Preset”, а затем нажмите кнопку ENTER.

Устройство начнет автоматический поиск станций и добавление их в память.

- После завершения поиска, в течении 5 секунд будет отображаться сообщение “Completed”, а затем экран меню настроек погаснет.



- Предустановка памяти завершена.



Добавление текущей радиостанции (Preset Memory)

Ваши любимые радиостанции можно сохранить в виде предустановленных настроек — так, чтобы было можно настраиваться на них с легкостью. Можно задать предварительную настройку для до 56 радиостанций.

- 1 Настройтесь на радиостанцию, которую желаете записать в предустановленные настройки. (“Прослушивание FM/AM-радиостанций” (☞ стр. 46))**
- 2 Нажмите кнопку MEMORY.**
- 3 Используйте Δ / ∇ для выбора канала, который вы хотите занести в предварительные настройки.**
- 4 Нажмите кнопку MEMORY.**

Текущая радиостанция будет добавлена в память.

- Для записи предустановленных настроек на другие радиостанции повторите шаги с 1-го по 4-й.

Канал	Настройки по умолчанию
1 – 8	87,50 / 89,10 / 98,10 / 108,00 / 90,10 / 90,10 / 90,10 / 90,10 МГц
9 – 16	522 / 603 / 999 / 1404 / 1611 кГц, 90,10 / 90,10 / 90,10 МГц
17 – 24	90,10 / 90,10 / 90,10 / 90,10 / 90,10 / 90,10 / 90,10 / 90,10 МГц
25 – 32	90,10 / 90,10 / 90,10 / 90,10 / 90,10 / 90,10 / 90,10 / 90,10 МГц
33 – 40	90,10 / 90,10 / 90,10 / 90,10 / 90,10 / 90,10 / 90,10 / 90,10 МГц
41 – 48	90,10 / 90,10 / 90,10 / 90,10 / 90,10 / 90,10 / 90,10 / 90,10 МГц
49 – 56	90,10 / 90,10 / 90,10 / 90,10 / 90,10 / 90,10 / 90,10 / 90,10 МГц

Прослушивание предустановленной радиостанции

- 1 Нажмите кнопку CHANNEL + или CHANNEL -, чтобы выбрать нужный предустановленный канал.**



- Предустановленную станцию также можно выбрать, нажав TUNER PRESET CH + или TUNER PRESET CH - на основном блоке.



Пропуск добавленных радиостанций (Preset Skip)

Выполните автоматическую предустановку, чтобы сохранить все станции радиовещания, которые можно получить в памяти. Выбор радиовещательной станции будет легче осуществить, пропустив ненужные зоны памяти.

- 1 Если выбран источник входного сигнала “FM”, нажмите кнопку OPTION.**
Выводится меню действий.
- 2 С помощью кнопки Δ или ∇ выберите пункт “Preset Skip”, а затем нажмите кнопку ENTER.**
Отображается экран “Preset Skip”.
- 3 С помощью кнопок $\Delta\nabla$ выберите группу радиостанций, которую хотите пропустить.**
Пропустите все станции радиовещания, которые включены в выбранную группу “Preset *-*”.
(* - номер выбранной группы.)
- 4 С помощью кнопок $\triangleleft\triangleright$ выберите пункт “Skip”.**
Выбранная станция перестанет отображаться.

Отмена пропуска радиостанций

- 1 Пока отображается экран “Preset Skip” с помощью кнопок $\triangleleft\triangleright$ выберите группу, в которой находится радиостанция, пропуск которой Вы хотите отменить.**
- 2 С помощью кнопок $\Delta\nabla$ выберите радиостанцию, пропуск которой отменяется.**
- 3 С помощью кнопок $\triangleleft\triangleright$ выберите пункт “On”.**
Пропуск отменен.

ПРИМЕЧАНИЕ

- Отмена пропуска группы радиостанций невозможна.



Удобные функции

В данном разделе объясняется, как использовать удобные функции, одинаковые для всех источников входного сигнала.

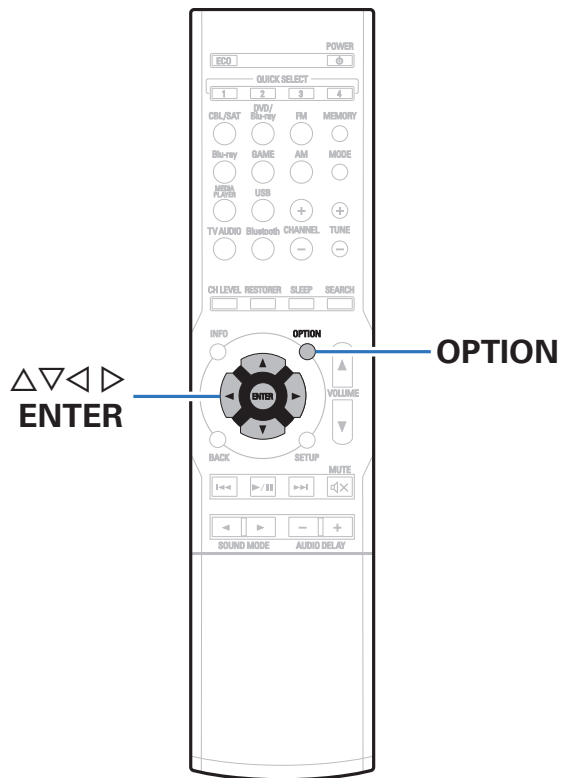

Повторное воспроизведение (Repeat)

- ❑ Поддерживаемые источники входного сигнала: USB / Bluetooth

1 При воспроизведении контента, нажмите кнопку **OPTION**.

Выводится меню действий.

2 С помощью кнопки **△** или **▽** выберите пункт **“Repeat”**, а затем нажмите кнопку **ENTER**.

3 С помощью кнопок **◀▶** выберите режим повторного воспроизведения.

Off (По умолчанию):	Режим повторного воспроизведения выключен.
On:	Включено повторное воспроизведение файла.
All:	Включено повторное воспроизведение всех файлов в папке. (Если источник сигнала установлен на “Bluetooth”)
Folder:	Включено повторное воспроизведение всех файлов в папке. (Если источник сигнала установлен на “USB”)

4 Нажмите кнопку **ENTER**.

На дисплее снова отображается меню экрана воспроизведения.



- Настройки “Repeat” сохраняются для каждого из источников входного сигнала.

Воспроизведение композиций в случайном порядке (Random)

- ❑ Поддерживаемые источники входного сигнала: USB / Bluetooth

1 При воспроизведении контента, нажмите кнопку **OPTION**.

Выводится меню действий.

2 С помощью кнопки **△** или **▽** выберите пункт **“Random”**, а затем нажмите кнопку **ENTER**.

3 С помощью кнопок **◀▶** выберите режим повторного воспроизведения.

Off (По умолчанию):	Воспроизведение в случайном порядке отключено.
On:	Воспроизведение всех композиций в текущей папке в случайном порядке.

4 Нажмите кнопку **ENTER**.

На дисплее снова отображается меню экрана воспроизведения.



- Когда воспроизведение одной из песен завершается, в режиме случайного воспроизведения из той же папки случайно выбирается следующая песня. Таким образом, вы можете услышать один и тот же трек более одного раза во время воспроизведения в случайном порядке.
- Настройки “Random” сохраняются для каждого из источников входного сигнала.



Настройка тона (Tone)

Регулировка тонального качества звука.

- 1 Нажмите кнопку OPTION.**
Выводится меню действий.
- 2 С помощью кнопки Δ или ∇ выберите пункт “Tone”, а затем нажмите кнопку ENTER.**
Откроется экран “Tone”.
- 3 Используйте $\triangleleft \triangleright$, чтобы включить/выключить функцию управления звуковым сигналом.**

On:	Регулировка тембра (низкие, высокие) разрешена.
Off (По умолчанию) :	Воспроизведение без регулировки тембра.

- 4 Выберите “On” в шаге 3 и нажмите ∇ , чтобы выбрать звуковой диапазон, который нужно настроить.**

Bass:	Регулировка низких частот.
Treble:	Регулировка высоких частот.

- 5 Используйте $\triangleleft \triangleright$, чтобы отрегулировать звуковой сигнал, а затем нажмите ENTER.**

-6 dB – +6 dB (По умолчанию : 0 dB)



- Настройки “Tone” сохраняются для каждого из источников входного сигнала.
- Данный параметр невозможно выбирать при установке режима звука “Direct”.
- Нельзя установить, когда не выводится звуковой сигнал или параметр меню “HDMI Audio Out” установлен на “TV”. (см. стр. 77)



Оптимизация громкости при прослушивании ночью (Night Mode)

Компрессия динамического диапазона (разницы между наиболее громкими и тихими звуками).

Данный параметр может быть установлен при подаче на вход сигнала Dolby Digital.

- 1 Нажмите кнопку OPTION.**
Выводится меню действий.
- 2 С помощью кнопки Δ или ∇ выберите пункт “Night Mode”, а затем нажмите кнопку ENTER.**
Отобразится меню настройки Night Mode.

3 Используйте \triangleleft \triangleright для выбора “Night Mode”, затем нажмите ENTER.

Low :	Установите настроенное значение на низкую громкость.
Medium :	Установите настроенное значение на среднюю громкость.
High :	Установите настроенное значение на большую громкость.
Auto :	Управление включением/выключением автоматической компрессии динамического диапазона в зависимости от сигнала источника.
Off (По умолчанию):	Не устанавливать.



- “Auto” может быть установлен при подаче на вход сигнала Dolby Digital.
- Настройка по умолчанию — “Off”. Настройкой по умолчанию при входном сигнале Dolby TrueHD является “Auto”.



Проигрывание определенного видео во время воспроизведения аудио (Video Select)

Одновременно с воспроизведением аудио данное устройство может показывать на экране телевизора видео из другого источника. Этот параметр можно настроить для каждого источника входного сигнала.

□ Поддерживаемые источники входного сигнала: USB / FM / AM / Bluetooth

- 1** Во время воспроизведения аудио нажмите кнопку **OPTION**.
Выводится меню действий.
- 2** С помощью кнопки **Δ** или **∇** выберите пункт **“Video Select”**, а затем нажмите кнопку **ENTER**.
- 3** С помощью кнопок **◀▶** выберите режим **“Видео отбор”**.

Off (По умолчанию):	Отключает режим “Видео отбор” .
-------------------------------	--

On:	Включает режим “Видео отбор” .
------------	---------------------------------------

- 4** С помощью кнопок **◀▶** выберите источник входного сигнала видео, которое нужно воспроизвести, а затем нажмите **ENTER**.



- Настройки **“Video Select”** сохраняются для каждого из источников входного сигнала.



Выбор режима звука

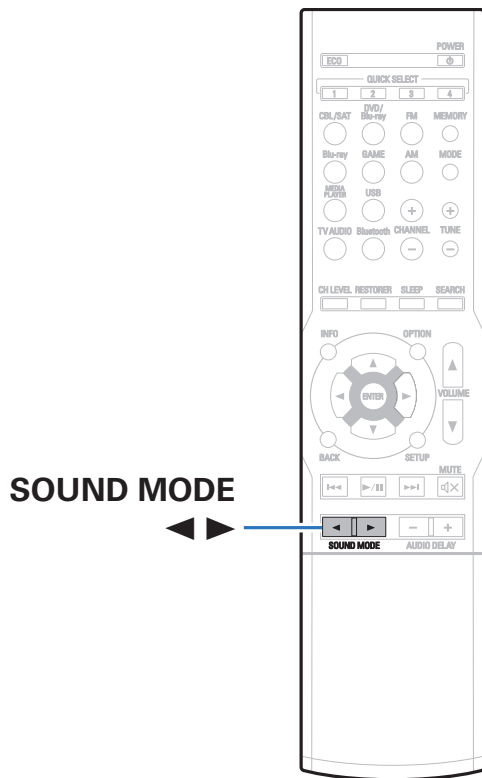

Данное устройство поддерживает различные режимы объемного и стереозвучания.

Диски Blu-ray и DVD с популярными фильмами и музыкой записываются с использованием многоканальных форматов звука. Эти форматы также используются в цифровом вещании и даже в потоковых фильмах.

Данное изделие поддерживает почти все многоканальные форматы звука. Также поддерживаются звуковые форматы воспроизведения объемного звучания, такие как 2-х канальный стерео звук.



- Дополнительные сведения о звуковых форматах, использованных на диске, см. на упаковке диска или этикетке.

Выбор режима звука

- 1 Нажмите **SOUND MODE** ◀▶ для выбора режима звучания.



- Если проигрываемый контент не поддерживает выбранный ранее режим прослушивания, то автоматически назначается наиболее соответствующий режим для данного контента.



■ Описание различных режимов звука

Режим звука Dolby

Тип режима звука	Описание
Dolby PLII	Данный режим можно выбрать, когда декодер Dolby PLII используется для воспроизведения сигнала из 2-канального источника в формате 5.1-канального объемного звука с естественным, реалистичным ощущением.
Dolby Digital	Данный режим может выбираться при воспроизведении источников сигнала, записанных с применением Dolby Digital.
Dolby TrueHD	Данный режим может выбираться при воспроизведении источников сигнала, записанных с применением Dolby TrueHD.
Dolby Digital Plus	Данный режим может выбираться при воспроизведении источников сигнала, записанных с применением Dolby Digital Plus.

Режим звука DTS

Тип режима звука	Описание
DTS Neo:6	Данный режим можно выбрать, когда декодер DTS Neo:6 используется для воспроизведения сигнала 2-канального источника в формате объемного звучания 5.1.
DTS Surround	Данный режим может выбираться при воспроизведении источников сигнала, записанных с применением DTS.
DTS 96/24	Данный режим может выбираться при воспроизведении источников сигнала, записанных с применением DTS 96/24.
DTS-HD	Данный режим может выбираться при воспроизведении источников сигнала, записанных с применением DTS-HD.
DTS Express	Данный режим может выбираться при воспроизведении источников сигнала, записанных с применением DTS Express.

Многоканальный режим звука PCM

Тип режима звука	Описание
Multi Ch In	Данный режим может выбираться при воспроизведении источников сигнала в многоканальном режиме PCM.



Оригинальный режим стерео

Тип режима звука	Описание
Multi Ch Stereo	Данный режим предназначен для воспроизведения стереофонического звука всеми громкоговорителями. Источники стереофонического звука (2-канального) воспроизводятся через передние (Л/П) динамики, динамики объемного звучания.
Virtual	Данный режим позволит вам ощутить эффект объемного звучания при использовании только фронтальных (Л/П) колонок, а также со стереонаушниками.

Режим звука стерео

Тип режима звука	Описание
Stereo	<p>Данный режим воспроизводит 2-канальный стереофонический звук без дополнительной обработки объемного звука.</p> <ul style="list-style-type: none"> Звук выводится с фронтальных левой и правой колонок и сабвуфера, если он подключен. Когда принимаются многоканальные сигналы, они смешиваются до 2-канального звучания и воспроизводятся без дополнительной обработки объемного звука.

Режим звука Direct

Тип режима звука	Описание
Direct	Данный режим воспроизводит аудио как записано в источнике.



■ Индикация на дисплее

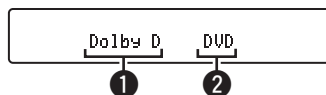

❶ Здесь выводится используемый декодер.

- В случае использования декодера Dolby Digital показывается «DOLBY D».
- В случае использования декодера Dolby Digital Plus отображается «DOLBY+».

❷ Показывает название воспроизводимого источника входного сигнала.



Настройка громкости каждого канала для соответствия источнику входного сигнала (Ch Level Adjust)

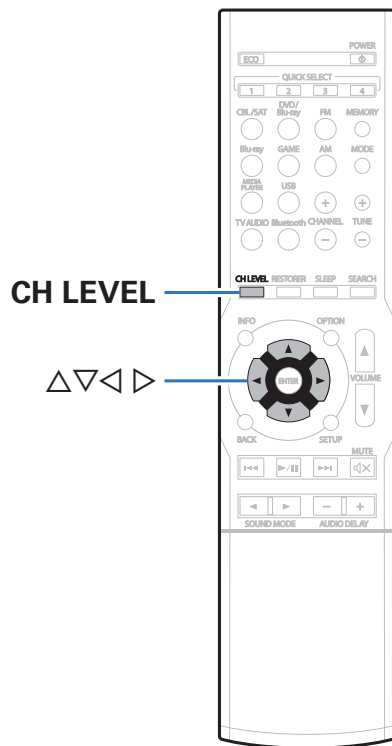

Громкость каждого канала можно изменить при прослушивании музыки. Этот параметр можно настроить для каждого источника входного сигнала.

- 1 Нажмите кнопку CH LEVEL.**
Откроется экран “Ch Level Adjust”.
- 2 Используйте Δ∇ для выбора канала, который хотите настроить.**
- 3 Используйте кнопку ◀▶ для регулировки уровня громкости.**

–12.0 дБ – +12.0 дБ (По умолчанию: 0,0 дБ)



- Выберите “Reset” и нажмите ENTER, если Вы хотите восстановить значения регулировки различных каналов до “0.0 дБ” (по умолчанию).
- Громкость наушников можно регулировать, когда наушники подключены.
- Настройки “Ch Level Adjust” сохраняются для каждого из источников входного сигнала.
- Можно установить только для динамиков, выводящих звук. Кроме того, невозможно установить это, когда этот параметр в меню “HDMI Audio Out” установлен на “TV”. (См. стр. 77)



Режим автоматического отключения

По истечении заданного времени устройство может быть автоматически переведено в режим ожидания. Это удобно для просмотра и прослушивания перед тем, как лечь спать.

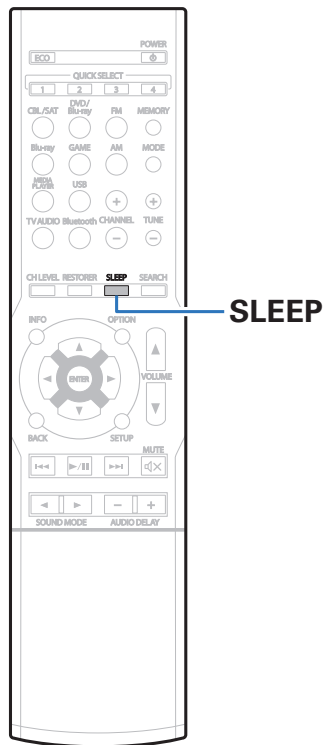

Использование таймера сна

1 Нажмите кнопку SLEEP и установите время.

- На дисплее загорится индикатор SLEEP и таймер сна будет запущен.
- Таймер сна можно установить на значение от 10 до 120 минут с интервалом шага 10 минут.

■ Проверка оставшегося времени

Нажмите кнопку SLEEP, когда работает таймер сна.

На дисплее появится оставшееся время.

■ Для отмены автоматического отключения

Нажмите кнопку SLEEP и выставите значение “Off”.

Индикатор SLEEP на дисплее гаснет.



- Настройка таймера сна отменяется, когда устройство переключается на режим ожидания.

ПРИМЕЧАНИЕ

- Функция таймера отключения не может выключить питание устройств, подключенных к этому устройству. Чтобы отключить питание подключенных устройств, настройте таймеры отключения на этих устройствах.



Функция быстрого выбора плюса

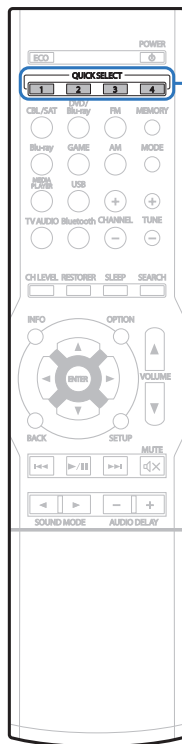

QUICK SELECT 1 – 4

Настройки, такие как источник входного сигнала, уровень громкости и режим звука можно зарегистрировать для кнопок QUICK SELECT 1 – 4.

Просто нажмите на одну из кнопок QUICK SELECT и воспроизведение сразу переключится на сохраненные настройки.

Если сохранить часто используемые настройки с помощью кнопок QUICK SELECT 1 – 4, вы всегда сможете быстро восстановить свою среду воспроизведения.



- Это действие может быть выполнено нажатием кнопки QUICK SELECT на основном блоке.



Настройки вызова

1 Нажмите кнопку QUICK SELECT.

Загрузятся настройки воспроизведения, которые были сохранены на нажатой кнопке.

- Настройки по умолчанию для каждой функции Quick Select показаны ниже.

Кнопка	Источник входного сигнала	Громкость
QUICK SELECT 1	CBL/SAT	40
QUICK SELECT 2	DVD/Blu-ray	40
QUICK SELECT 3	Game	40
QUICK SELECT 4	Bluetooth	40

Изменение настроек

1 Настройте перечисленные ниже позиции на значения, которые Вы желаете сохранить.

- ① Источник входного сигнала (☞ стр. 37)
- ② Громкость (☞ стр. 38)
- ③ Звуковой режим (☞ стр. 58)
- ④ Настройки выбора видео (☞ стр. 57)

2 Нажмите и удерживайте кнопку QUICK SELECT, пока на дисплее не появится надпись “Quick* Memory”.

Текущие настройки сохраняются в памяти.



* отображает номер для кнопки QUICK SELECT, которую Вы нажали.





Карта меню

Для управления с помощью меню подключите к данному устройству телевизор и выведите меню на телеэкран.



По умолчанию, на устройстве установлены рекомендованные настройки. Можно настроить устройство в соответствии с существующей системой и Вашими предпочтениями.

Элементы настройки	Подробный перечень параметров	Описание	Стр.
 Audio	Surr.Parameter	Настройка параметров объемного звучания.	<u>71</u>
	Restorer	Расширяет низко- и высокочастотные компоненты сжатого звука, например, MP3-файлы, что позволяет добиться более высокого качества звучания.	<u>74</u>
	Audio Delay	Компенсирует задержку по времени между видео и звуком.	<u>75</u>
	Volume	Выполните настройки громкости.	<u>75</u>
	Room EQ	Установите, использовать ли эквалайзер.	<u>76</u>
 Video	HDMI Audio Out	Выбор выходного звукового устройства HDMI.	<u>77</u>
	HDMI PassThrough	Выбирает способ, которым данное устройство будет передавать сигналы HDMI на выходной разъем HDMI в режиме ожидания.	<u>77</u>
	Pass Source	Устанавливает HDMI-разъем, который вводит сигналы HDMI в режиме ожидания.	<u>78</u>



Элементы настройки	Подробный перечень параметров	Описание	Стр.
 Inputs	Input Assign	Изменение назначения входного разъема.	<u>79</u>
	Source Level	Регулировка уровня воспроизведения входного звукового сигнала.	<u>79</u>
	Input Select	Выбор режима звукового входа и режима декодирования.	<u>80</u>
 Speakers	Auto Setup	Автоматически определяются параметры подключенной акустической системы и помещения и выполняются оптимальные настройки.	<u>81</u>
	Manual Setup	Настраивает динамики вручную или изменяет настройки Auto Setup.	<u>86</u>



Элементы настройки	Подробный перечень параметров	Описание	Стр.
 General	Language	Изменяет язык отображения на экране телевизора.	<u>90</u>
	ECO	Конфигурирует ЭКО-режим и функции энергосбережения при автоматическом режиме ожидания.	<u>90</u>
	BluetoothStandby	Устанавливает, будет ли включаться питание устройства при работе устройства Bluetooth.	<u>92</u>
	Front Display	Настройки, связанные с дисплеем на этом устройстве.	<u>92</u>
	Firmware	Обновляет прошивку данного устройства.	<u>93</u>
	Setup Lock	Защита настроек от случайных изменений.	<u>93</u>
 Setup Assistant	Begin Setup...	Настройка базовых параметров и подключений с нуля в соответствии с инструкциями на экране телевизора.	Стр. 7 отдельного руководства "Краткое руководство пользователя"



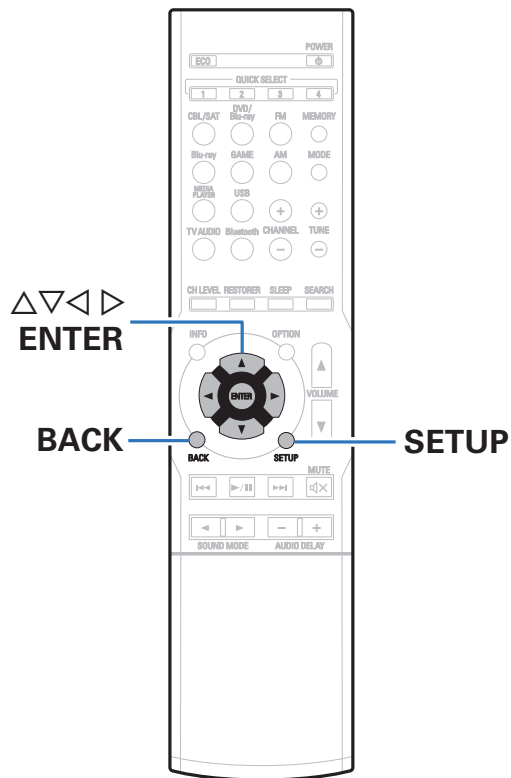

Управление меню

- 1** Нажмите кнопку **SETUP**.
На телеэкран выводится меню.
- 2** С помощью кнопок **Δ∇** выберите меню для настройки или управления, а затем нажмите **ENTER**.
- 3** С помощью кнопок **◀▶** установите нужное значение параметра.
- 4** Нажмите кнопку **ENTER**, чтобы ввести параметр.
 - Для возврата к предыдущему элементу нажмите кнопку **BACK**.
 - Для выхода из меню нажмите кнопку **SETUP** во время отображения меню. Экран меню исчезнет.



Audio

Настройки, связанные со звуком.

Surr.Parameter

Вы можете настроить эффекты объемного звукового поля в соответствии со своими предпочтениями.

Элементы (параметры), которые можно настроить, зависят от поступающего сигнала и выбранного режима прослушивания. Дополнительные сведения о настраиваемых параметрах см. в разделе “Режимы звука и параметры объемного звука” (🔍 стр. 115).



- Некоторые настройки не могут быть изменены во время остановки воспроизведения. Настройка звука выполняется во время воспроизведения.
- Настройки “Surr.Parameter” сохраняются для каждого режима звука.

Mode

Установите режим звучания в соответствии с входным сигналом.

❑ Режим Dolby PLII

Cinema :	Переключение в режим звука, подходящий для просмотра кинофильмов или телепередач.
Music :	Переключение в режим звука, подходящий для прослушивания музыки.
Game :	Переключение в режим звука, подходящий для компьютерных игр.
Pro Logic :	Режим воспроизведения Dolby Pro Logic.

❑ Режим DTS Neo: 6

Cinema :	Переключение в режим звука, подходящий для просмотра кинофильмов или телепередач.
Music :	Переключение в режим звука, подходящий для прослушивания музыки.



- Режим “Music” также эффективен для источников видео, которые содержат большое количество стереофонической музыки.



■ Dynamic Comp.

Компрессия динамического диапазона (разницы между наиболее громкими и тихими звуками).

Auto: Управление включением/выключением автоматической компрессии динамического диапазона в зависимости от сигнала источника.

Low / Medium / High: Устанавливает уровень компрессии (низкий/средний/высокий).

Off: Компрессия динамического диапазона всегда отключена.



- Значение параметра "Auto" можно задать, только если в качестве входных выбраны сигналы Dolby TrueHD.

■ Low Frequency

Настройка уровня низкочастотных эффектов (LFE).

-10 dB – 0 dB (По умолчанию : 0 dB)



- Для правильного воспроизведения различных источников сигнала рекомендуется установить приведенные ниже значения.
 - Источники сигнала Dolby Digital: 0 dB
 - Источники кинематографического сигнала DTS: 0 dB
 - Источники музыкального сигнала DTS: - 10 dB

■ Center Image

Распределяет вывод голоса с центрального канала на левый и правый каналы и выделяет голос на фронтальном канале.

0.0 – 1.0 (По умолчанию : 0.3)



- Этот параметр можно настроить при установке режима прослушивания DTS Neo:6 в режиме "Music".
- Чем меньше значение, тем больше голос выделяется на центральном канале. Чем больше значение, тем больше голос распределяется на фронтальный левый и правый каналы, и тем больше уровень голоса выделяется впереди.



■ Panorama

Переднее звуковое поле расширяется далее назад для создания впечатления полностью охватывающего звука.

On: Используйте "Panorama".

Off
(По умолчанию): Не используйте "Panorama".



- Этот параметр можно настроить при установке режима прослушивания в положение Dolby PLII в режиме "Music".

■ Dimension

Смещает центр звукового образа в сторону фронта или тыла для регулировки баланса воспроизведения.

0 – 6 (По умолчанию : 3)



- Этот параметр можно настроить при установке режима прослушивания в положение Dolby PLII в режиме "Music".
- При установке меньшего значения зона объемного звука перемещается назад, а при установке большего значения зона объемного звука перемещается вперед.

■ Center Width

Распределяет вывод голоса с центрального канала на левый и правый каналы и выделяет голос на фронтальном канале.

0 – 7 (По умолчанию : 3)



- Этот параметр можно настроить при установке режима прослушивания в положение Dolby PLII в режиме "Music".
- Чем меньше значение, тем больше голос выделяется на центральном канале. Чем больше значение, тем больше голос распределяется на фронтальный левый и правый каналы, и тем больше уровень голоса выделяется впереди.



Subwoofer

Включение/выключение выходного сигнала сабвуфера.

On
(По умолчанию): Используется сабвуфер.

Off: Сабвуфер не используется.



- Данный параметр можно установить, когда режим объемного звучания установлен на "Direct" или "Stereo".

Set Defaults

Настройки Настройки "Surr.Parameter" возвращаются к значениям по умолчанию. возвращаются к значениям по умолчанию.

Restorer

Форматы сжатого звука, например, MP3, WMA (Windows Media Audio) и MPEG-4 AAC сокращают объем данных путем устранения компонентов сигнала, которые с трудом воспринимаются человеческим слухом. Режим "Restorer" генерирует сигналы, удаленные при компрессии, восстанавливая состояние звукового сигнала, близкое к состоянию исходного звукового сигнала перед сжатием. Он также восстанавливает исходные характеристики басов для насыщенного и расширенного тонального диапазона.

On: Использовать "Restorer".

Off
(По умолчанию): Не используйте "Restorer".



- Данный параметр можно выбирать для аналоговых или PCM входных сигналов (частота = 44,1/48 кГц).
- Данный параметр невозможно выбирать при установке режима звука "Direct".
- Настройки "Restorer" сохраняются для каждого из источников входного сигнала.
- Настройки "Restorer" можно выполнить даже при нажатии на кнопку RESTORER на пульте дистанционного управления.



Audio Delay

Компенсирует задержку по времени между видео и звуком.

0 ms – 200 ms (По умолчанию : 0 ms)



- Настройки "Audio Delay" сохраняются для каждого из источников входного сигнала.
- Настройки "Audio Delay" можно выполнить даже при нажатии на кнопку AUDIO DELAY + или AUDIO DELAY - на пульте дистанционного управления.

Volume

Выполните настройки громкости.

■ Scale

Установите порядок отображения громкости.

0 - 98 (По умолчанию):	Отображение диапазона от 0 (минимум) до 98.
-79.5 дБ – 18.0 дБ:	Отображение ---дБ (минимум), диапазон от -79,5 дБ до 18,0 дБ.

■ Limit

Установите максимальный уровень громкости.

60 (-20 dB) / 70 (-10 dB) / 80 (0 dB)

Off (По умолчанию)



- Значение dB отображается, когда параметр "Scale" установлен на "-79.5 дБ - 18.0 дБ".

■ Power On Level

Задайте настройку уровня громкости, которая активируется при включении.

Last (По умолчанию):	Использовать сохраненное в памяти значение перед последним выключением.
Mute:	Всегда включать устройство с отключенным звуком.
1 - 98 (-79 dB - +18 dB):	Уровень громкости настраивается с учетом заданного уровня.

■ Mute Level

Установите насколько уменьшится звук при включении этой функции.

Full (По умолчанию):	Полное отключение звука.
-40 dB :	Ослабление уровня звука на 40 дБ вниз.
-20 dB :	Ослабление уровня звука на 20 дБ вниз.



Room EQ

Установите, использовать ли эквалайзер.

On: Использовать "Room EQ".

Off
(По умолчанию): Не используйте "Room EQ".



- Динамики, для которых можно установить параметр "Room EQ", зависят от режима звука.



Video

Настройки, связанные с видео.

HDMI Audio Out

Выбор выходного звукового устройства HDMI.

AVR (По умолчанию) :	Воспроизведение через громкоговорители, подключенные к устройству.
TV:	Воспроизведение через телевизор, подключенный к устройству.

HDMI PassThrough

Выбирает способ, которым данное устройство будет передавать сигналы HDMI на выходной разъем HDMI в режиме ожидания.

On:	Передаёт выбранный входящий сигнал HDMI на выходной разъем HDMI AV-ресивера, когда устройство находится в режиме ожидания.
Off (По умолчанию):	На выходной разъем HDMI данного устройства в режиме ожидания не передаются сигналы HDMI.

ПРИМЕЧАНИЕ

- При установке режима "HDMI PassThrough" в положение "On" устройство потребляет больше электроэнергии, чем в обычном режиме ожидания. Если Вы не пользуетесь устройством в течение продолжительного времени, рекомендуется отсоединить сетевой шнур от розетки электросети.



Pass Source

Устанавливает HDMI-разъем, который вводит сигналы HDMI в режиме ожидания.

Last (По умолчанию):	Последний использованный источник входного сигнала перейдет в режим ожидания.
--------------------------------	---

CBL/SAT / DVD/Blu-ray / Game / Media Player:	Пройти через выбранный источник входного сигнала.
---	---



- “Pass Source” можно установить, когда параметр “HDMI PassThrough” установлен на “On”.



Inputs

Выполняются настройки, связанные с воспроизведением источника входного сигнала.

Вы можете не изменять настройки для использования устройства. Изменяйте настройки по мере необходимости.

Input Assign

Выполнив подключения, как предписано маркировкой на входных разъемах источников входного аудио-/видеосигнала, можно будет воспроизводить звук и видео с подключенного устройства, просто нажав нужную кнопку выбора источника входного сигнала.

Измените назначение входного разъема цифрового звука при подключении источника входного сигнала, отличного от указанного на клеммах входа аудио/видео данного устройства.

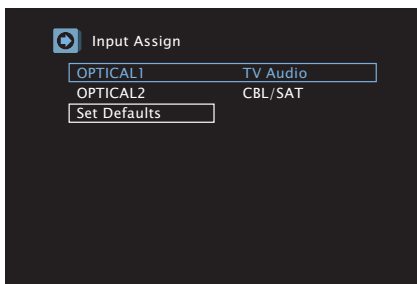

- По умолчанию элементы сконфигурированы следующим образом.

Источники входного сигнала / Входной разъем	CBL/SAT	DVD/Blu-ray	Media Player	Blu-ray	Game	TV Audio
OPTICAL1						○
OPTICAL2	○					

Set Defaults

Настройки Настройки “Input Assign” возвращаются к значениям по умолчанию. возвращаются к значениям по умолчанию.

Source Level

Данный режим корректирует уровень воспроизведения входного звукового сигнала выбранного источника.

Выполните эту настройку, если имеются различия в уровнях громкости входных сигналов между разными источниками.

-12 dB – +12 dB (По умолчанию : 0 dB)



- Настройки “Source Level” сохраняются для каждого из источников входного сигнала.



Input Select

Установите режим входа для звука и режим декодирования каждого источника сигнала.

Режимы входа, доступные для выбора, могут различаться в зависимости от источника входного сигнала.



- Настройки "Input Select" сохраняются для каждого из источников входного сигнала.



Input Mode

Установка входных звуковых режимов для различных источников входного сигнала.

Обычно рекомендуется устанавливать режим входного звукового сигнала на "Auto".

Auto (По умолчанию):	Автоматическое определение входного сигнала и выполнение воспроизведения.
HDMI:	Воспроизведение сигналов только с входа HDMI.
Digital:	Воспроизведение сигналов только с цифрового аудиовхода.
Analog:	Воспроизведение сигналов только с аналогового аудиовхода.



- Если цифровые входные сигналы настроены правильно, на экране загорается индикатор . Если индикатор  не загорается, проверьте "Input Assign" и соединения. (☞ стр. 79)

Decode Mode

Установка режима декодирования звука для источника входного сигнала.

Обычно рекомендуется устанавливать режим входного звукового сигнала на "Auto". Но мы рекомендуем изменить значение на "PCM" или "DTS", если запуск источника обрезан или имеются шумовые помехи.

Auto (По умолчанию):	Определение типа входного аудиосигнала и его декодирование и воспроизведение выполняются автоматически.
PCM:	Декодирование и воспроизведение только входных сигналов PCM.
DTS:	Декодирование и воспроизведение только входных сигналов DTS.



- Этот элемент можно выбрать для источников входного сигнала, для которых назначен входной разъем HDMI, а также для которых выбрано значение "OPTICAL1" или "OPTICAL2" в параметре "Input Assign" меню. (☞ стр. 79)



Speakers

Автоматически определяются параметры подключенных динамиков и помещения и выполняются оптимальные настройки. Это называется “Auto Setup”.

Вам нет необходимости выполнять “Auto Setup”, если вы уже выполнили “Speaker Setup” в “Setup Assistant”.

Чтобы настроить акустическую систему в ручном режиме, используйте раздел “Manual Setup” в меню. (🖱️ стр. 86)

Auto Setup

Для выполнения измерений разместите микрофон для калибровки звука в основной позиции прослушивания.

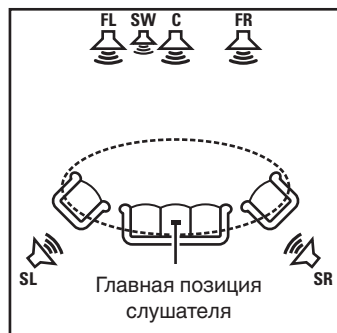

- FL** Фронтальный громкоговоритель (Л)
- FR** Фронтальный громкоговоритель (П)
- C** Центральный громкоговоритель
- SW** Сабвуфер
- SL** Тыловой громкоговоритель (Л)
- SR** Тыловой громкоговоритель (П)

■ Сведения о главной позиции слушателя

Основная позиция слушателя — это позиция, в которой слушатель обычно сидит, или в которой может сидеть отдельный человек в пределах зоны прослушивания. Перед началом “Auto Setup” разместите микрофон для калибровки звука в основной позиции прослушивания.



ПРИМЕЧАНИЕ

- Добейтесь в помещении максимальной тишины. Фоновый шум может нарушить измерение помещения. Закройте окна и выключите электронные устройства (радиоприемники, кондиционеры, лампы дневного света и т. п.). На измерение могут повлиять звуки, издаваемые такими устройствами.
- Во время измерения вынесите мобильные телефоны из помещения. Сигналы сотовых телефонов могут помешать измерению.
- Не стойте между колонками и настроечным и измерительным микрофоном и не допускайте появления препятствий на пути во время измерения. Также установите настроечный и измерительный микрофон на расстоянии по крайней мере 50 см от стены. Несоблюдение этих мер может привести к неточностям в считывании.
- В процессе измерения тестовые звуковые сигналы будут поступать из колонок и сабвуферов — это часть нормальной работы. Если в помещении есть фоновый шум, громкость тестовых звуков будет увеличена.
- Измерение нельзя выполнить, если подключены наушники. Отключите наушники перед выполнением "Auto Setup".



Процедура настройки динамиков (Auto Setup)

Подготовка



Измерение



Завершение

1 Установите измерительный микрофон на штатив и расположите его в основной позиции слушателя.

При установке микрофона калибровки звука направьте кончик микрофона в направлении потолка и отрегулируйте высоту, чтобы она совпала с высотой ушей слушателя в сидячем положении.

2 При использовании сабвуфера, для которого возможны следующие настройки, настройте сабвуфер в соответствии с приведенными ниже указаниями.

При использовании сабвуфера с непосредственным режимом

“Включите” непосредственный режим и запретите регулировку громкости и перенастройку частоты кроссовера.

При использовании сабвуфера без непосредственного режима

Выполните следующие настройки:

- Уровень громкости : в положение на 12 часов
- Частота кроссовера : максимальная/наивысшая частота
- Фильтр низких частот : Off
- Режим ожидания : Off



- 3** Подсоедините настроечный и измерительный микрофон к разъему SETUP MIC данного устройства.

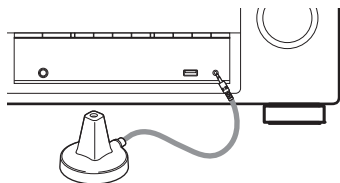

↓
Когда микрофон калибровки звука подключен, отобразится следующий экран.

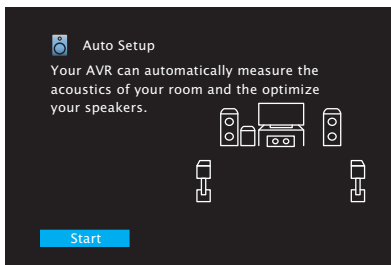

- 4** Выберите команду “Start” и нажмите кнопку ENTER.

- 5** Выберите команду “Next” и нажмите кнопку ENTER.

- 6** Выберите команду “Begin Test” и нажмите кнопку ENTER.

- Измерение занимает несколько минут.

ПРИМЕЧАНИЕ

- Если на экране телевизора отображается надпись “Caution!”, перейдите к разделу “Сообщения об ошибках” (стр. 85). Проверьте все связанные элементы и выполните необходимые процедуры.

Отмена Auto Setup

- 1 Нажмите кнопку BACK, чтобы вызвать меню.
- 2 Нажмите <, чтобы выбрать “Yes”, а затем нажмите ENTER.

- 7** Отсоедините настроечный и измерительный микрофон от разъема SETUP MIC устройства.

Не изменяйте соединение динамика или громкость сабвуфера после “Auto Setup”. Если их изменили, запустите “Auto Setup” снова для того, чтобы сконфигурировать оптимальные настройки эквалайзера.



Сообщения об ошибках

Если “Auto Setup” невозможно выполнить из-за положения динамика, измеряемой среды и т. п., появится сообщение об ошибке. Если отображается сообщение об ошибке, выполните необходимые действия. Обязательно выключите питание, прежде чем приступить к проверке подключения динамиков.

Примеры	Подробности ошибки	Меры по устранению
Front L: None	<ul style="list-style-type: none">• Отображаемый на экране громкоговоритель не может быть обнаружен.	<ul style="list-style-type: none">• Проверьте подсоединение указанного громкоговорителя.



Manual Setup

Выполняется при ручной настройке акустической системы или для изменения настроек, сделанных с помощью "Auto Setup".

- Устройство может использоваться без изменения параметров "Manual Setup". Установите при необходимости.

Speaker Config.

Выберите, присутствуют ли динамики, способность воспроизведения для низких басовых частот и размер динамика.

■ Front

Установка размера фронтального громкоговорителя.

Large (По умолчанию):	использование большой колонки, способной корректно воспроизводить очень низкие частоты.
Small:	использование небольшой колонки, неспособной корректно воспроизводить очень низкие частоты.



- При установке параметра "Subwoofer" в значение "No" параметр "Front" автоматически устанавливается в значение "Large".
- Когда "Front" установлен на "Small", "Center" и "Surround" не может быть установлен на "Large".



Center

Установка наличия и размера центрального громкоговорителя.

Large:	использование большой колонки, способной корректно воспроизводить очень низкие частоты.
Small (По умолчанию):	использование небольшой колонки, неспособной корректно воспроизводить очень низкие частоты.
None:	Выберите, если центральный динамик не подключен.

Subwoofer

Задайте наличие сабвуфера.

Yes (По умолчанию):	Использовать сабвуфер.
No:	Выберите, если сабвуфер не подключен.

Surround

Установка наличия и размера панорамных громкоговорителей.

Large:	использование большой колонки, способной корректно воспроизводить очень низкие частоты.
Small (По умолчанию):	использование небольшой колонки, неспособной корректно воспроизводить очень низкие частоты.
None:	Выберите, если панорамные динамики не подключены.

Distances

Установка дистанции между позицией слушателя и громкоговорителями.

Предварительно замерьте расстояние между каждым из громкоговорителей и позицией слушателя.

Step

Выбор единицы измерения дистанции.

0.1 m / 0.01 m (По умолчанию: 0.1 m)

Set Defaults

Настройки Настройки “Distances” возвращаются к значениям по умолчанию. возвращаются к значениям по умолчанию.

Установите дистанцию

0.00 м - 18.00 м



- Динамики, которые можно выбрать, зависят от параметров “Speaker Config.”. (☞ стр. 86)
- Настройки по умолчанию:
Front L / Front R / Center / Subwoofer: 3,60 m
Surround L / Surround R: 3,00 m
- Задайте разницу расстояния между динамиками на менее 6,0 метров.



Levels

Установите громкость тестового тона на один и тот же уровень в положении прослушивания при выводе с каждого из динамиков.

■ Test Tone Start

Тестовый сигнал выводится на выбранный громкоговоритель. Слушая тестовый сигнал, отрегулируйте громкость звука у выбранного громкоговорителя.

-12.0 dB – +12.0 dB (По умолчанию : 0.0 dB)



- Установленные опции "Levels" отражаются во всех режимах звука.
- Если к разъему PHONES данного устройства подключены наушники, отрегулировать параметр "Levels" невозможно.

■ Set Defaults

Настройки Настройки "Levels" возвращаются к значениям по умолчанию. возвращаются к значениям по умолчанию.

Crossovers

Установите в соответствии с нижним пределом частот, воспроизводимых каждым динамиком.

■ Установка частоты кроссовера

**40 Hz / 60 Hz / 80 Hz / 90 Hz / 100 Hz / 110 Hz /
120 Hz / 150 Hz / 200 Hz / 250 Hz**
(По умолчанию : 80 Гц)



- "Crossovers" можно установить, когда настройка "Subwoofer Mode"TM"LFE +Main" или когда имеется динамик, установленный на "Small". (☞ стр. 89)
- Частота кроссовера по умолчанию равна "80 Hz" что отлично подходит для большинства колонок. Для небольших динамиков рекомендуется устанавливать более высокую частоту. Например, если диапазон частот динамиков составляет 250 Гц – 20 кГц, установите частоту "250 Hz".
- Звук ниже частоты перехода вырезается из выхода через динамик, установленный в "Small". Эти вырезанные низкие частоты выводятся через сабвуфер или фронтальный динамик.



Bass

Настройка воспроизведения диапазона сигнала сабвуфера и LFE (НЧ эффектов).

■ LPF for LFE

Установка диапазона воспроизведения сигнала НЧ эффектов LFE. Установите значение, если нужно изменить частоту воспроизведения (точка фильтра низких частот) сабвуфера.

80 Hz / 90 Hz / 100 Hz / 110 Hz / 120 Hz / 150 Hz / 200 Hz / 250 Hz (По умолчанию: 120 Гц)

■ Subwoofer Mode

Выбирает сигналы низкочастотного диапазона для воспроизведения сабвуфером.

LFE:	Сигнал низкочастотного диапазона канала с установленным размером громкоговорителя “Small” добавляется к выходному сигналу LFE сабвуфера.
LFE+Main (По умолчанию):	Сигналы низкочастотного диапазона всех каналов добавляются к выходному сигналу LFE сабвуфера.



- “Subwoofer Mode” можно установить, когда “Speaker Config.” – “Subwoofer” установлен на отличный от “No” параметр. (☞ стр. 87)
- Воспроизводите музыку или кино с источника сигналов и выбирайте режим, обеспечивающий самые мощные басы.
- Если “Speaker Config.” - “Front” и Center установлены на “Large”, а “Subwoofer Mode” установлен на “LFE”, звук может не выводиться через сабвуферы в зависимости от входного сигнала или выбранного режима звука. (☞ стр. 87) Выберите значение “LFE+Main”, если вы желаете, чтобы басовый сигнал всегда выдавался с сабвуфера.



General

Выполните различные прочие настройки.

Language

Выбор языка для вывода меню на телеэкран.

English / Français / Español (По умолчанию : English)



- “Language” можно также настроить следующим образом. Однако, экран меню не отображается. Просматривайте дисплей при выполнении конфигурации настроек.

1. На основном блоке нажмите и удерживайте кнопки TUNE +, TUNE - и DIMMER не менее 3 секунд.
На дисплей выводится индикация “V.Format:< PAL >”.
2. На основном блоке нажмите кнопки STATUS.
На дисплей загорается индикатор “Lang.:<ENGLISH >”.
3. Используйте кнопки TUNER PRESET CH + или TUNE - главного устройства и установите язык.
4. Нажмите кнопку TUNE -, чтобы ввести параметр.

ECO

Сконфигурируйте настройки ЭКО-режима и режима автоматического ожидания.

■ ECO Mode

За счет этого снизится потребление электроэнергии, когда включено питание устройства.

On:	Снизьте энергопотребление.
Auto:	Потребление энергии автоматически снизится для соответствия громкости.
Off (По умолчанию):	Не снижайте энергопотребление.



- Для вывода аудио на высокий уровень громкости, рекомендуется установить “ECO Mode” для “Off”.
- Эко-режим также можно переключить, нажав ECO на пульте ДУ устройства.



■ Pow.On Default

Установите режим в ЭКО, когда питание включено.

Last (По умолчанию):	Режим ЭКО будет устанавливаться на предыдущую настройку, которая была перед отключением питания.
On:	Когда питание включено, режим всегда будет переключаться на “ECO Mode” в “On”.
Auto:	Когда питание включено, режим всегда будет переключаться на “ECO Mode” в “Auto”.
Off:	Когда питание включено, режим всегда будет переключаться на “ECO Mode” в “Off”.

■ Auto Standby

Установить, чтобы питание устройства автоматически переключалось на режим ожидания.

Установка времени автоматического перевода в режим ожидания при отсутствии входных аудио-/видеосигналов. Прежде чем устройство войдет в режим ожидания, “Auto Standby” отобразится на дисплее устройства и на экране меню.

60 min:	Устройство перейдет в режим ожидания через 60 мин.
30 min:	Устройство перейдет в режим ожидания через 30 мин.
15 min (По умолчанию) :	Устройство перейдет в режим ожидания через 15 мин.
Off:	Устройство не перейдет в режим ожидания автоматически.



BluetoothStandby

Установите, будет ли включаться питание устройства при работе устройства Bluetooth.

On:	Включает функцию ожидания устройства Bluetooth.
Off (По умолчанию) :	Выключает функцию ожидания устройства Bluetooth.



- Когда параметр "BluetoothStandby" установлен на "On", и действие подключения выполняется на устройстве Bluetooth, когда данное устройство находится в режиме ожидания, питание устройства включается автоматически. Для использования данной функции, устройство должно быть заранее связано с данным устройством.

ПРИМЕЧАНИЕ

- При использовании функции "Denon 500 Series Remote" используйте с настройкой "BluetoothStandby", установленной на "On".

Front Display

Регулировка яркости дисплея данного устройства.

Dimmer

Bright (По умолчанию):	Обычная яркость дисплея.
Dim:	Пониженная яркость дисплея.
Dark:	Очень низкая яркость дисплея.
Off:	Дисплей выключен.



- Когда яркость дисплея установлена на "Off", дисплей выключается как в режиме ожидания.
- Также можно настроить яркость дисплея, нажав кнопку DIMMER на основном блоке.



Firmware

При поставке нового системного программного обеспечения выполните обновление данного устройства с использованием USB-порта.

Для обновления системного программного обеспечения используйте запоминающее устройство USB.

■ Update Start

Начните обновление системного программного обеспечения.

Для обновления системного программного обеспечения подключите устройство памяти USB в USB-порт данного устройства.

Setup Lock

Защита настроек от случайных изменений.

■ Lock

On:	Включение защиты.
-----	-------------------

Off (По умолчанию):	Выключение защиты.
------------------------	--------------------



- Для установки параметра "Lock" на "Off" выполните следующие действия.
 1. Нажмите и удерживайте нажатой SETUP более 3 секунд. На дисплее появится сообщение "Setup Lock: ◀On▶" (Блокирование настройки: Вкл).
 2. С помощью кнопок <D> выберите пункт "Off", а затем нажмите кнопку ENTER.

ПРИМЕЧАНИЕ

- Когда параметр "Lock" установлен на "On", на экране отображается только элемент "Setup Lock".



Проверка информации

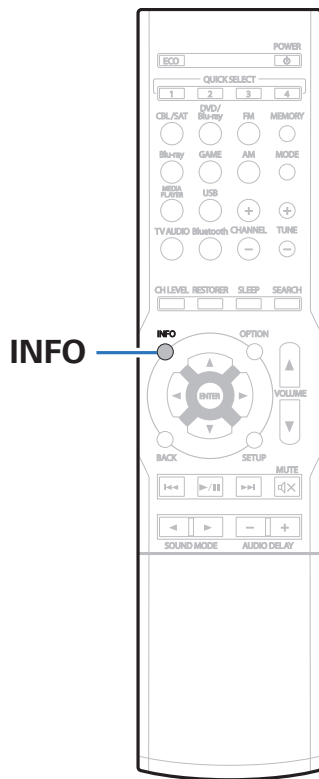

На дисплее показывается информация об основных настройках (состояние) основного блока и о входных сигналах (входной сигнал аудио).

1 Нажмите кнопку INFO.

Показывается информационный экран.



- Нажмите кнопку INFO для отображения названия текущего источника входного сигнала, уровня громкости, режима звучания и другой информации в нижней части экрана.

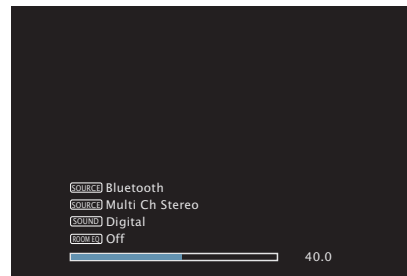

ПРИМЕЧАНИЕ

- Экран отображения состояния не может быть отображен при воспроизведении следующих видео сигналов.
 - Разрешение видео компьютера
 - Видео с соотношением сторон, отличным от 16:9 или 4:3
 - 4К-видео



■ Содержание

Рекомендации

Я хочу, чтобы звук невозможно было случайно установить на очень высокую громкость	96
Я хочу, чтобы уровень громкости при включении питания каждый раз был одинаковым	96
Я хочу всегда использовать сабвуфер для вывода звука	96
Я изменил конфигурацию/расположение динамиков или установил новые динамики и хочу адаптировать настройки к новым условиям прослушивания.	96
Я хочу просматривать определенное видео и одновременно слушать музыку, которая играет в данный момент	96

Устранение неполадок

Питание не включается/питание выключено	98
Не работает пульт дистанционного управления	99
На дисплее устройства нет изображения	99
Нет звука	100
Параметры звука не соответствуют желаемым	101
Звук прерывается или возникает шум	103
Телевизор не показывает видео	104
На экране телевизора не отображается меню	105
Невозможно запустить воспроизведение с USB-устройства	106
Неправильно отображаются имена файлов на устройстве USB	107
Невозможно запустить воспроизведение с Bluetooth	107



Рекомендации

Я хочу, чтобы звук невозможно было случайно установить на очень высокую громкость

- Установите верхний предел громкости в пункте меню “Limit”. Теперь, даже если случайно установить громкость на максимум, она повысится только до персонального комфортного предела. (👉 стр. 75)

Я хочу, чтобы уровень громкости при включении питания каждый раз был одинаковым

- По умолчанию настройка громкости, выбранная в момент перехода данного устройства в режим ожидания, сохраняется при следующем включении питания без изменения. Для использования фиксированного уровня громкости задайте уровень громкости при включении питания через пункт меню “Power On Level”. (👉 стр. 75)

Я хочу всегда использовать сабвуфер для вывода звука

- В некоторых случаях, в зависимости от входных сигналов и режима звука, сабвуфер может не воспроизводить звук. Если установить “Subwoofer Mode” на значение “LFE+Main”, сабвуфер будет всегда использоваться для вывода звука. (👉 стр. 89)

Я изменил конфигурацию/расположение динамиков или установил новые динамики и хочу адаптировать настройки к новым условиям прослушивания.

- Выполните “Auto Setup”. Это позволит адаптировать настройки динамиков к новым условиям прослушивания. (👉 стр. 81)

Я хочу просматривать определенное видео и одновременно слушать музыку, которая играет в данный момент

- Установите параметр “Video Select” в меню действий на значение “On”. Вы можете просматривать видео с приставки кабельного телевидения, DVD и т. п. и одновременно слушать музыку с тюнера. (👉 стр. 57)



Устранение неполадок

В случае возникновения неполадок, прежде всего, проверьте следующее:

1. **Правильно ли выполнены подсоединения?**
2. **Выполняется ли управление устройством в соответствии с руководством пользователя?**
3. **Работает ли остальная аппаратура надлежащим образом?**

Если данное устройство не работает надлежащим образом, проверьте соответствующие признаки в данном разделе.

Если признаки не соответствуют каким-либо из описанных здесь, обратитесь к своему дилеру, поскольку это может быть связано с неполадкой в данном устройстве. В таком случае, немедленно отсоедините устройство от электросети и обратитесь в магазин, в котором Вы приобрели данное устройство.



■ Питание не включается/питание выключено

Проявление	Причина / решение	Стр.
Устройство не включается.	<ul style="list-style-type: none"> Проверьте надежность подсоединения вилки сетевого шнура к розетке электросети. 	<u>35</u>
Устройство автоматически выключается.	<ul style="list-style-type: none"> Установлен таймер сна. Снова включите питание. 	<u>63</u>
	<ul style="list-style-type: none"> “Auto Standby” установлено. “Auto Standby” срабатывает, если не производится никаких действий в течении определенного промежутка времени. Чтобы отключить “Auto Standby”, установите “Auto Standby” в меню на “Off”. 	<u>91</u>
Устройство выключается, и индикатор питания мигает красным через каждые 2 секунды.	<ul style="list-style-type: none"> Вследствие повышения температуры устройства произошла активация схемы защиты. Выключите питание, дайте устройству остыть в течение часа и снова включите его. 	<u>121</u>
	<ul style="list-style-type: none"> Пожалуйста, переставьте данное устройство в место с хорошей вентиляцией. 	—
Устройство выключается, и индикатор питания мигает красным через каждые 0,5 секунды.	<ul style="list-style-type: none"> Проверьте подсоединения акустической системы. Возможно, произошло соприкосновение сердечников проводов акустического кабеля, либо один из сердечников отсоединился от разъема и касается задней панели данного устройства, что привело к активации схемы защиты. Отключите питание и примите соответствующие меры — например, аккуратно скрутите сердечник провода повторно или проверьте разъем, а затем снова присоедините провода. 	<u>22</u>
	<ul style="list-style-type: none"> Убавьте громкость и снова включите питание. 	<u>37</u>
	<ul style="list-style-type: none"> Сбой усилительного каскада данных устройств. Отсоедините шнур питания и свяжитесь с нашим центром по обслуживанию клиентов. 	—



■ Не работает пульт дистанционного управления

Проявление	Причина / решение	Стр.
Не работает пульт дистанционного управления.	• Батарейки разряжены. Замените батарейки новыми.	<u>6</u>
	• Управляйте пультом ДУ с расстояния не более 7 м от данного устройства и под углом в пределах 30°.	<u>6</u>
	• Устраните любые препятствия между данным устройством и пультом ДУ.	—
	• Вставьте батарейки в правильном направлении, указанном маркировкой ⊕ и ⊖.	<u>6</u>
	• Датчик ДУ устройства засвечен сильным светом (прямой солнечный свет, свет люминесцентной лампы инверторного типа и т. п.). Переставьте устройство в место, в котором датчик ДУ не будет засвечиваться сильным светом.	—
	• При использовании видеоаппаратуры 3D пульт ДУ данного устройства может перестать работать из-за помех, вызванных инфракрасной коммуникацией между устройствами (например, телевизором и 3D-очками). В этом случае отрегулируйте взаимное расположение устройств, использующих 3D, и расстояние между ними, чтобы устранить помехи.	—

■ На дисплее устройства нет изображения

Проявление	Причина / решение	Стр.
Дисплей выключен.	• Нажмите кнопку DIMMER на данном устройстве или на пульте дистанционного управления для установки яркости дисплея на значение, отличное от “Выкл”.	<u>92</u>



■ Нет звука

Проявление	Причина / решение	Стр.
В динамиках нет звука.	• Проверьте подсоединения всех устройств.	<u>22</u>
	• Прочно подключите все соединительные кабели.	—
	• Проверьте, не перепутаны ли местами подключения входных и выходных разъемов.	—
	• Проверьте, не повреждены ли кабели.	—
	• Убедитесь, что кабели динамиков подключены надлежащим образом. Убедитесь, что не потерян контакт между сердечниками проводов и клеммами динамиков.	<u>22</u>
	• Надежно закрепите разъемы динамиков. Проверьте, не разболтаны ли разъемы динамиков.	<u>22</u>
	• Убедитесь, что выбран правильный источник входного сигнала.	<u>37</u>
	• Регулировка уровня громкости.	<u>38</u>
	• Отмените режим отключения звука.	<u>38</u>
	• Проверьте параметры цифрового входного аудиоразъема.	<u>79</u>
	• Проверьте настройки выхода цифрового звука на подключенном устройстве. На некоторых устройствах вывод цифрового звука по умолчанию отключен.	—
• Если наушники подключены к разъему PHONES на главном устройстве, звук не выводится из разъема динамиков и разъема SUBWOOFER.	<u>12</u>	
Нет звука при использовании соединения DVI-D.	• При подключении данного устройства к устройству с разъемом DVI-D звук не выводится. Используйте отдельное аудиосоединение.	—



■ Параметры звука не соответствуют желаемым

Проявление	Причина / решение	Стр.
Не увеличивается громкость.	• Задан слишком низкий максимальный уровень громкости. Задайте в меню максимальный уровень с помощью настройки "Limit".	<u>75</u>
	• Коррекция уровня громкости зависит от формата входного аудиосигнала и настроек, поэтому громкость может не достигать максимального уровня.	—
Нет звука при использовании соединения HDMI.	• Проверьте подсоединение разъемов HDMI.	<u>26</u>
	• При выводе звукового сигнала HDMI на акустическую систему установите параметр "HDMI Audio Out" в меню в значении "AVR". Для вывода звука с телевизора выберите значение "TV".	<u>77</u>
В одном из динамиков нет звука.	• Проверьте прочность подключения акустических кабелей.	<u>22</u>
	• Убедитесь, что для параметра меню "Speaker Config." не выбрано значение "None".	<u>86</u>
	• В режимах звука "Stereo" и "Virtual" звук выводится только из фронтальных динамиков и сабвуфера.	—
Отсутствует звуковой сигнал сабвуфера.	• Проверьте подсоединения сабвуфера.	<u>23</u>
	• Включите сабвуфер.	—
	• Настройте параметр "Speaker Config." - "Subwoofer" в меню на "Yes".	<u>86</u>
	• Когда "Speaker Config." - "Front" в меню установлен на "Large" в зависимости от входного сигнала и режима звука, звук из сабвуфера может не выводиться.	<u>86</u>
	• Если входные сигналы не содержат аудиосигнала сабвуфера (LFE), звук из сабвуфера может не выводиться.	<u>89</u>
	• Чтобы сабвуфер всегда выводил звук, настройте "Subwoofer Mode" на "LFE+Main".	<u>89</u>
Отсутствует выходной звуковой сигнал DTS.	• Убедитесь, что выход цифрового звука на подключенном устройстве установлен на "DTS".	—
	• Установите параметр "Decode Mode" в значения "Auto" или "DTS".	<u>80</u>
Отсутствует выходной звуковой сигнал Dolby TrueHD, DTS-HD, Dolby Digital Plus.	• Выполните подсоединения HDMI.	<u>29</u>
	• Проверьте настройки выхода цифрового звука на подключенном устройстве. На некоторых устройствах по умолчанию используется значение "PCM".	—



Проявление	Причина / решение	Стр.
Нельзя выбрать режим Dolby PLII или DTS Neo:6.	• Этот параметр не может быть выбран, если параметр “None” установлен для “Speaker Config.” - “Center” и “Surround”.	<u>87</u>
	• Нельзя выбрать Dolby PLII или DTS Neo:6 при использовании наушников.	—
Невозможно выбрать режим “Restorer”.	• Убедитесь в наличии на входе аналогового или PCM сигнала (частота = 44,1/48 кГц). При воспроизведении многоканальных сигналов, например, Dolby Digital или DTS surround выбрать функцию “Restorer” невозможно.	<u>74</u>
	• Переключитесь на другой звуковой режим, отличный от “Direct”.	<u>58</u>



■ Звук прерывается или возникает шум

Проявление	Причина / решение	Стр.
Во время воспроизведения с устройства памяти USB звук периодически прерывается.	<ul style="list-style-type: none"> Прерывание звука может быть вызвано низкой скоростью передачи данных с устройства памяти USB. 	—
При прослушивании FM/AM-радиопередач часто слышен шум.	<ul style="list-style-type: none"> Смените положение или ориентацию антенны. 	<u>33</u>
	<ul style="list-style-type: none"> Воспользуйтесь выносной антенной. 	<u>33</u>
	<ul style="list-style-type: none"> Отнесите антенну от других соединительных кабелей. 	<u>33</u>
Звук искажен.	<ul style="list-style-type: none"> Уменьшить громкость. 	<u>38</u>
	<ul style="list-style-type: none"> Установите “Off” в ЭКО-режим. Когда “On” или “Auto” находится в режиме ЭКО, звук может искажаться, когда громкость воспроизведения высокая. 	<u>90</u>



■ Телевизор не показывает видео

Проявление	Причина / решение	Стр.
Отсутствует изображение.	• Проверьте подсоединения всех устройств.	<u>26</u>
	• Прочно подключите все соединительные кабели.	—
	• Проверьте, не перепутаны ли местами подключения входных и выходных разъемов.	—
	• Проверьте, не повреждены ли кабели.	—
	• Настройте параметры входного сигнала, чтобы они соответствовали входному разъему телевизора, подключенного к данному устройству.	<u>79</u>
	• Убедитесь, что выбран правильный источник входного сигнала.	<u>37</u>
	• Проверьте параметры входного разъема видео.	<u>79</u>
	• Убедитесь, что разрешение проигрывателя соответствует разрешению телевизора.	—
	• Проверьте, совместим ли телевизор системой защиты авторских прав (HDCP). При подключении несовместимого с HDCP телевизора изображение не будет выводиться надлежащим образом.	<u>110</u>
	• Для воспроизведения содержимого, защищенного системой защиты авторских прав HDCP 2.2, используйте устройство воспроизведения и телевизор, совместимые с HDCP 2.2.	—
• Для воспроизведения содержимого 4K или содержимого, защищенного системой защиты авторских прав HDCP 2.2, подключите данное устройство к входному разъему HDMI 3, HDMI 4 или HDMI 5.	—	
На телевизоре, подключенном по DVI-D, нет изображения.	• В некоторых случаях устройства, подключенные по DVI-D, могут работать неправильно из-за использования технологии HDCP (системы защиты авторских прав).	<u>110</u>
При показе меню на экране телевизора не отображается видео.	• Воспроизводимое видео не появится на фоне меню, когда управление меню происходит во время воспроизведения следующих видео сигналов. - Некоторые изображения контента 3D-видео - Некоторые изображения с разрешением 4K - Изображения с разрешением компьютера (пример: VGA) - Видео с соотношением сторон, отличным от 16:9 или 4:3	—



■ На экране телевизора не отображается меню

Проявление	Причина / решение	Стр.
На экране телевизора не отображается меню или информация о состоянии.	• Экран меню отображается только на данном устройстве и телевизор соединен кабелем HDMI. Если данное устройство соединено с телевизором с помощью другого выходного разъема видео, управляйте с помощью дисплея на данном устройстве.	—
	• При преобразовании двухмерного видео в трехмерное, экран меню или экран информации о состоянии на телевизоре отображается неправильно.	—



■ Невозможно запустить воспроизведение с USB-устройства

Проявление	Причина / решение	Стр.
Используется кинематографический эквалайзер “No connection”.	• Данное устройство неспособно распознать запоминающее устройство USB. Отключите устройство памяти USB и подключите его заново.	<u>32</u>
	• Поддерживаются запоминающие устройства USB, совместимые с классом накопителей.	—
	• Данное устройство не поддерживает подключения через USB-концентратор. Подключите запоминающее устройство USB непосредственно к порту USB.	—
	• Файловая система на устройстве памяти USB должна иметь формат FAT16 или FAT32.	—
	• Работа любых запоминающих устройств USB не гарантируется. Некоторые запоминающие устройства USB не узнаются. При использовании портативных жестких дисков с USB-соединением, к которым для подачи питания может подключаться адаптер переменного тока, воспользуйтесь адаптером, который шел в комплекте с диском.	—
Не отображаются файлы на запоминающем устройстве USB.	• Файлы, тип которых не поддерживается данным устройством, не отображаются.	<u>39</u>
	• Данное устройство может показываться файлы с иерархией вложения до 16 папок и до 999 файлов (папок). Измените структуру папок запоминающего устройства USB.	—
	• Если запоминающее устройство USB имеет несколько разделов, отображаются только файлы в первом разделе.	—
Устройства iOS не распознаются.	• USB-порт данного устройства не поддерживает воспроизведение с устройств iOS. Выполните подключение по каналу Bluetooth.	—
Невозможно воспроизведение файлов на запоминающем устройстве USB.	• Формат файлов не поддерживается данным устройством. Обратитесь к списку форматов, поддерживаемых данным устройством.	<u>111</u>
	• Вы пытаетесь воспроизвести файл, защищенный системой охраны авторских прав. Файлы на данном устройстве защищены системой охраны авторских прав, и их нельзя воспроизвести на данном устройстве.	—
	• На данном устройстве невозможно воспроизвести несжатые файлы и файлы с низким сжатием FLAC 96 кГц/24 бита. Проверьте форматы, поддерживаемые данным устройством.	—



■ Неправильно отображаются имена файлов на устройстве USB

Проявление	Причина / решение	Стр.
Имена файлов отображаются неправильно (“...”, и т. п.).	<ul style="list-style-type: none"> Используются символы отображение которых невозможно. На данном устройстве любые символы, отображение которых невозможно, заменяются знаком “. (точка)”. 	—

■ Невозможно запустить воспроизведение с Bluetooth

Проявление	Причина / решение	Стр.
Устройства Bluetooth не могут быть подключены к данному устройству.	<ul style="list-style-type: none"> Функция Bluetooth устройства с Bluetooth не была включена. См. руководство пользователя устройства Bluetooth, чтобы включить функцию Bluetooth. 	—
	<ul style="list-style-type: none"> Расположите устройство Bluetooth рядом с данным устройством. 	—
	<ul style="list-style-type: none"> Устройство Bluetooth не может установить соединение с данным устройством, если оно несовместимо с профилем A2DP. 	—
	<ul style="list-style-type: none"> Выключите питание устройства Bluetooth и включите его снова, а затем попробуйте еще раз. 	—
Звук отключен.	<ul style="list-style-type: none"> Расположите устройство Bluetooth рядом с данным устройством. 	—
	<ul style="list-style-type: none"> Удалите препятствия между устройством Bluetooth и данным устройством. 	—
	<ul style="list-style-type: none"> Чтобы предотвратить электромагнитные помехи, расположите это устройство подальше от микроволновых печей, устройств беспроводной сети (LAN) и других устройств Bluetooth. 	—
	<ul style="list-style-type: none"> Подключите устройство Bluetooth снова. 	—



Возврат к заводским настройкам

Выполните эту процедуру, если показания дисплея выглядят ненормально или в случае невозможности управления.

Происходит возврат всех настроек к заводским параметрам по умолчанию. Восстановите желаемые параметры.

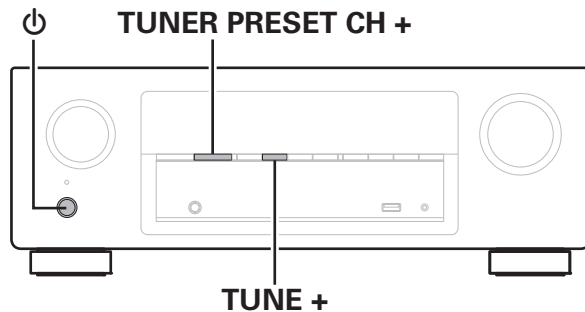

- 1** Выключите устройство с помощью кнопки Φ .
- 2** Нажмите Φ одновременно с TUNER PRESET CH + и TUNE +.
- 3** Отпустите две кнопки, когда дисплей начнет мигать с интервалом около 1 секунды.



HDMI

HDMI (сокращение от “High-Definition Multimedia Interface”) — мультимедийный интерфейс высокого разрешения, представляющий собой аудиовизуальный цифровой интерфейс, который может подключаться к телевизору или усилителю.

В отличие от аналоговой передачи видео, по HDMI-соединениям можно передавать видео высокого разрешения и форматы качественного звука, принятые в проигрывателях дисков Blu-Ray (Dolby Digital Plus, Dolby TrueHD, DTS-HD, DTS-HD Master Audio). Кроме того, в отличие от обычных подключений, требующих наличия отдельных кабелей для передачи аудио- и видеосигнала, подключение HDMI позволяет обойтись всего одним кабелем HDMI. Это помогает дополнительно упростить организацию домашнего кинотеатра.

Данное устройство поддерживает следующие возможности HDMI.

- **Deep Color**

Технология формирования изображений, поддерживаемая HDMI. В отличие от RGB или YCbCr, где используется 8-бит (256 цветов) цвет, эта технология позволяет использовать 10-бит (1024 цветов), 12-бит (4096 цветов), или 16-бит (65536 цветов) цвет для создания красочного изображения в более высоком разрешении. Оба устройства, подключенные через HDMI, должны поддерживать Deep Color.

- **“x.v.Color”**

Эта технология позволяет HDTV дисплею более точно передавать цвета. Она позволяет достичь естественности и четкости цветов.

“x.v.Color” — товарный знак Sony Corporation.

- **3D**

Данное устройство поддерживает 3D (трехмерные) входные и выходные сигналы HDMI. Для воспроизведения 3D-видео Вам понадобится телевизор и проигрыватель с поддержкой функции HDMI 3D и пара 3D очков.

- **4K**

Данное устройство поддерживает входные и выходные видеосигналы HDMI с разрешением 4K (3840 x 2160).

- **Content Type**

Автоматически адаптирует настройки для типа видеовыхода (данные о контенте).

- **Adobe RGB color, Adobe YCC601 color**

Цветовая схема определена Adobe Systems Inc. Эта схема более широкая по сравнению с RGB и позволяет достичь более яркого и естественного изображения.

- **sYCC601 color**

Каждое из этих цветовых пространств определяет палитру доступных цветов, которая шире, чем традиционная цветовая модель RGB.

- **HDMI Pass Through**

Сигналы с входного разъема HDMI выводятся на телевизор или другое устройство, подключенное к выходному разъему HDMI, даже когда данное устройство находится в режиме ожидания.



■ Поддерживаемые форматы аудио

2-канальный линейный PCM	2-канальный (32 кГц – 192 кГц) 16/20/24 бит
Многоканальный линейный PCM	7.1-канальный (32 кГц – 192 кГц) 16/20/24 бит
Цифровой поток	Dolby Digital / DTS / Dolby TrueHD / Dolby Digital Plus / DTS-HD Master Audio / DTS-HD High Resolution Audio / DTS Express

■ Поддерживаемые видеосигналы

- 480i
- 576i
- 720p 60/50 Гц
- 1080p 60/50/24 Гц
- 480p
- 576p
- 1080i 60/50 Гц
- 4K 60/50/30/25/24 Гц

Система защиты от копирования

Для воспроизведения цифрового звука и изображения, например BD-video или DVD-video посредством соединения HDMI, и данное устройство и телевизор или проигрыватель должны поддерживать систему защиты авторских прав HDCP (High-bandwidth Digital Content Protection System). HDCP — это технология защиты авторских прав, предусматривающая шифрование данных и аутентификацию подключенной аудиовизуальной аппаратуры. Данное устройство поддерживает HDCP.

- При подключении устройства, которое не поддерживает HDCP, изображение и звук не смогут передаваться правильно. Прочтите руководство пользователя телевизора или проигрывателя, чтобы выяснить подробности.



- При подключении данного устройства к устройству, совместимому с функциями Deep Color и 4K используйте кабель "High Speed HDMI cable with Ethernet" с логотипом HDMI.



Воспроизведение устройств памяти USB

- Данное устройство совместимо со стандартом MP3 ID3-Tag (Ver. 2).
- Данное устройство способно отображать обложки, которые встроены с помощью MP3 ID3-Tag Ver. 2.3 или 2.4.
- Данное устройство совместимо с тэгами WMA META.
- В случае, если исходный размер оригинала (в пикселях) превышает 500 × 500 (WMA/MP3/WAV/FLAC) или 349 × 349 (MPEG-4 AAC), возможно, неправильное воспроизведение звука.

■ Поддерживаемые форматы

	Частота дискретизации	Скорость передачи данных	Расширение
WMA	32/44,1/48 кГц	48 – 192 кбит/с	.wma
MP3	32/44,1/48 кГц	32 – 320 кбит/с	.mp3
WAV	32/44,1/48 кГц	–	.wav
MPEG-4 AAC *	32/44,1/48 кГц	48 – 320 кбит/с	.aac/.m4a
FLAC	32/44,1/48/88,2/96 кГц	–	.flac

* На данном устройстве могут воспроизводиться только файлы, которые не защищены системой охраны авторских прав.

Данные, загруженные с платных сайтов в интернете, защищены системой охраны авторских прав. Кроме того, закодированные в формате WMA при извлечении с CD и т. п. файлы на компьютере могут оказаться защищены системой охраны авторских прав — в зависимости от настроек компьютера.



■ Максимальное количество воспроизводимых файлов и папок

Существуют следующие ограничения на количество файлов и папок, которое данное устройство может отобразить на экране.

Изделие \ Носитель информации	Запоминающее устройство USB
Объем памяти	FAT16 : 2 Гб, FAT32 : 2 ТБ
Количество уровней каталогов папки *1	16 уровней
Количество папок	99
Количество файлов*2	999

*1 В корневой папке ограниченное число каталогов.

*2 Допустимое число файлов зависит от их размера и емкости запоминающего устройства USB.

Воспроизведение с устройства Bluetooth

Данное устройство поддерживает следующий профиль Bluetooth.

- A2DP (Advanced Audio Distribution Profile):
Когда подключено Bluetooth-устройство, которое поддерживает этот стандарт, монофонические и стереофонические звуковые данные можно передавать в высоком качестве.
- AVRCP (Audio/Video Remote Control Profile):
Когда подключено Bluetooth-устройство, которое поддерживает этот стандарт, устройством Bluetooth можно управлять с данного устройства.

■ О соединениях Bluetooth

Радиоволны, передаваемые с данного устройства, могут мешать работе медицинского оборудования. Обязательно выключите питание данного устройства и устройства Bluetooth в указанных ниже местах, так как радиопомехи могут привести к неисправности.

- Больницы, поезда, самолеты, заправочные и места, где образуются легковоспламеняющиеся газы
- Вблизи автоматических дверей и пожарных сигнализаций



Режим персональной памяти

Последние использованные настройки (режим входного сигнала, режим выходного сигнала HDMI, режим звука, управление звуком, уровень канала, Restorer и задержка звука, и т.п.) сохраняются для каждого источника входного сигнала.



- Настройки “Surr.Parameter” и “Tone” сохраняются для каждого режима звука.

Режим запоминания настроек при выключении

В данном режиме сохраняются настройки, которые были установлены на момент выключения устройства в режим ожидания.



Режимы звука и вывод канала

- Указывает на выходные звуковые каналы или параметры объемного звука, которые можно настроить.
- ◎ Указывает на выходные звуковые каналы. Выходные каналы зависят от настройки "Speaker Config.". (☞ стр. 86)

Звуковой режим	Выходной канал			
	Фронтальный динамик Л/П	Центральный	Динамик объемного звучания Л/П	Сабвуфер
Direct (2-канальный)	○			◎*
Direct (многоканальный)	○	◎	◎	◎
Stereo	○			◎
Multi Ch In	○	◎	◎	◎
Dolby Pro Logic II	○	◎	◎	◎
DTS Neo:6	○	◎	◎	◎
Dolby Digital	○	◎	◎	◎
Dolby Digital Plus	○	◎	◎	◎
Dolby TrueHD	○	◎	◎	◎
DTS Surround	○	◎	◎	◎
DTS 96/24	○	◎	◎	◎
DTS-HD	○	◎	◎	◎
DTS Express	○	◎	◎	◎
Multi Ch Stereo	○	◎	◎	◎
Virtual	○			◎

* Звук выводится, когда параметр меню "Subwoofer Mode" установлен на значение "LFE+Main". (☞ стр. 89)



Режимы звука и параметры объемного звука

Звуковой режим	Surr.Parameter							Tone	Restorer *3	
	Mode	Dynamic Comp. *1	Low Frequency *2	Subwoofer	Только режим Pro Logic II Music					Только режим Neo:6 Music
					Panorama	Dimension	Center Width			Center Image
Direct (2-канальный)		<input type="radio"/>		<input type="radio"/> *4						
Direct (многоканальный)		<input type="radio"/>	<input type="radio"/>							
Stereo		<input type="radio"/>	<input type="radio"/>	<input type="radio"/>				<input type="radio"/>	<input type="radio"/>	
Multi Ch In			<input type="radio"/>					<input type="radio"/>		
Dolby Pro Logic II	<input type="radio"/>	<input type="radio"/>			<input type="radio"/>	<input type="radio"/>	<input type="radio"/>	<input type="radio"/>	<input type="radio"/>	
DTS Neo:6	<input type="radio"/>	<input type="radio"/>					<input type="radio"/>	<input type="radio"/>	<input type="radio"/>	
Dolby Digital		<input type="radio"/>	<input type="radio"/>					<input type="radio"/>		
Dolby Digital Plus		<input type="radio"/>	<input type="radio"/>					<input type="radio"/>		
Dolby TrueHD		<input type="radio"/>	<input type="radio"/>					<input type="radio"/>		
DTS Surround		<input type="radio"/>	<input type="radio"/>					<input type="radio"/>		
DTS 96/24		<input type="radio"/>	<input type="radio"/>					<input type="radio"/>		
DTS-HD		<input type="radio"/>	<input type="radio"/>					<input type="radio"/>		
DTS Express		<input type="radio"/>	<input type="radio"/>					<input type="radio"/>		
Multi Ch Stereo		<input type="radio"/>	<input type="radio"/>					<input type="radio"/>	<input type="radio"/>	
Virtual		<input type="radio"/>	<input type="radio"/>					<input type="radio"/>	<input type="radio"/>	

*1 Данный параметр можно выбрать при воспроизведении сигнала Dolby Digital или DTS.

*2 Данный параметр можно выбрать при воспроизведении сигнала Dolby Digital, DTS или DVD-аудио.

*3 Этот параметр может быть настроен при поступлении аналогового сигнала PCM частотой 48 кГц или 44,1 кГц.

*4 Звук выводится, когда параметр меню "Subwoofer Mode" установлен на значение "LFE+Main". (☞ стр. 89)



Типы входных сигналов и соответствующие режимы воспроизведения звука

- Указывает режим воспроизведения звука по умолчанию.
○ Указывает режим воспроизведения звука, который можно выбрать.

Звуковой режим	Тип и формат входного сигнала												
	ANALOG	PCM		DTS-HD		DTS			Dolby		Dolby Digital		
		PCM (Много-канальный)	PCM (2-канальный)	DTS-HD Master Audio	DTS-HD High Resolution Audio	DTS Express	DTS (5.1-канал)	DTS 96/24	Dolby TrueHD	Dolby Digital Plus	Dolby Digital (5.1-канал)	Dolby Digital (2-канала)	
DTS Surround													
DTS-HD MSTR				●									
DTS-HD HI RES					●								
DTS Surround							●						
DTS 96/24								●					
DTS Express						●							
DTS Neo:6 Cinema	○		○		○	○							○
DTS Neo:6 Music	○		○										○
Dolby Surround													
Dolby TrueHD									●				
Dolby Digital+										●			
Dolby Digital											●		
Dolby Pro Logic II Cinema	○		○										○
Dolby Pro Logic II Music	○		○										○
Dolby Pro Logic II Game	○		○										○
Dolby Pro Logic	○		○										○
Multi Ch In													
Multi Ch In		●											
Direct													
Direct	○	○	○	○	○	○	○	○	○	○	○	○	○
Оригинальный режим стерео													
Multi Ch Stereo	○	○	○				○	○			○	○	○
Virtual	○	○	○				○	○			○	○	○
Stereo													
Stereo	●	○	●	○	○	○	○	○	○	○	○	○	○



Словарь терминов

■ Dolby

Dolby Digital

Формат Dolby Digital — это формат многоканального звукового сигнала, разработанный Dolby Laboratories.

Воспроизводится в общей сложности 5.1-каналов: 3 фронтальных (“FL”, “FR” и “C”), 2 панорамных (“SL” и “SR”) и канал “LFE” для звучания на нижних частотах.

В связи с этим перекрестные искажения между каналами отсутствуют, и достигается реалистичность ощущения “трехмерности” (чувство расстояния, движения и позиционирования). Это создает ощущение захватывающего объемного звука в помещении.

Dolby Digital Plus

Dolby Digital Plus — это усовершенствованный формат сигнала Dolby Digital, совместимый с до 7.1-каналов дискретного цифрового звука, а также повышающий качество звучания благодаря повышенной скорости передачи данных. Он обратно совместим с традиционным Dolby Digital, и, таким образом, предоставляет более гибкую реакцию на сигнал источника и состояние устройства воспроизведения.

Dolby Pro Logic II

Формат Dolby Pro Logic II — это матричная технология декодирования, разработанная Dolby Laboratories.

Обычная музыка, например, та, что записывается на CD, кодируется в 5-каналов для достижения превосходного объемного эффекта.

Сигналы панорамного канала преобразуются в стереофонические полнодиапазонные сигналы (с частотной характеристикой от 20 Гц до 20 кГц или выше) для формирования “трехмерного” звукового образа, предоставляющего полное ощущение присутствия для всех источников стереофонического звукового сигнала.

Dolby TrueHD

Формат Dolby TrueHD — это звуковая технология высокого разрешения, разработанная Dolby Laboratories, которое использует кодирование без потерь, обеспечивая достоверное воспроизведение звука студийной мастер-копии.

Данный формат обеспечивает возможность поддержки до 8 звуковых каналов с частотой дискретизации 96 кГц и разрешением 24 бит и до 6 звуковых каналов с частотой дискретизации 192 кГц и разрешением 24 бит.



■ DTS

DTS

Это сокращение от Digital Theater System — система цифрового кинотеатра, обозначающее систему цифрового звука, разработанную DTS. Технология DTS обеспечивает мощное и динамичное ощущение объемного звучания. Эта система используется в лучших кинотеатрах и просмотровых залах мира.

DTS 96/24

Формат DTS 96/24 — это формат цифрового звука, допускающий высококачественное воспроизведение звука 5.1-каналов с частотой дискретизации 96 кГц и 24-битным разрешением DVD-Video.

DTS Digital Surround

Формат DTS™ Digital Surround — это стандартный формат цифрового звука компании DTS, Inc., совместимый с частотой дискретизации 44,1 или 48 кГц и до 5.1-каналов цифрового дискретного объемного звука.

DTS-HD

Эта звуковая технология обеспечивает более высокое качество звучания и улучшенную функциональность по сравнению с традиционным форматом DTS и применяется как опциональный звуковой формат для дисков Blu-ray.

Данная технология поддерживает многоканальное воспроизведение без потерь с высокой скоростью передачи данных и высокой частотой дискретизации. Для дисков Blu-ray поддерживается максимум 7.1 каналов.

DTS-HD High Resolution Audio

Звук высокого разрешения DTS-HD High Resolution Audio — это усовершенствованная версия традиционных форматов сигналов DTS, DTS-ES и DTS 96/24, совместимое с частотами дискретизации 96 или 48 кГц и до 7.1-каналов дискретного цифрового звука. Высокие скорости передачи данных обеспечивают высокое качество звучания. Данный формат полностью совместим с традиционной продукцией, включая традиционные данные цифрового 5.1-канального объемного звука DTS.

DTS-HD Master Audio

Формат DTS-HD Master Audio — это не допускающий потерь формат звукового сигнала, созданный компанией Digital Theater System (DTS). Данный формат обеспечивает возможность поддержки до 8 звуковых каналов с частотой дискретизации 96 кГц и разрешением 24 бит и до 6 звуковых каналов с частотой дискретизации 192 кГц и разрешением 24 бит. Данный формат полностью совместим с традиционной продукцией, включая традиционные данные цифрового 5.1-канального объемного звука DTS.

DTS Neo:6™ Surround

Формат DTS Neo:6™ — это матричная технология декодирования для обеспечения воспроизведения 6.1-канального объемного звука при 2-канальных источниках сигнала. Он включает набор “DTS Neo:6 Cinema” для воспроизведения фильмов и “DTS Neo:6 Music”, подходящий для воспроизведения музыки.



■ Аудио

FLAC (Free Lossless Audio Codec)

FLAC (сокращение от Свободный аудио кодек без потерь) является кодеком для сжатия аудио данных. “Без потерь” означает, что аудиоматериал сжимается без каких-либо потерь в качестве.

Далее представлена лицензия FLAC.

Copyright (C) 2000, 2001, 2002, 2003, 2004, 2005, 2006, 2007, 2008, 2009 Josh Coalson

Redistribution and use in source and binary forms, with or without modification, are permitted provided that the following conditions are met:

- Redistributions of source code must retain the above copyright notice, this list of conditions and the following disclaimer.
- Redistributions in binary form must reproduce the above copyright notice, this list of conditions and the following disclaimer in the documentation and/or other materials provided with the distribution.
- Neither the name of the Xiph.org Foundation nor the names of its contributors may be used to endorse or promote products derived from this software without specific prior written permission.

THIS SOFTWARE IS PROVIDED BY THE COPYRIGHT HOLDERS AND CONTRIBUTORS “AS IS” AND ANY EXPRESS OR IMPLIED WARRANTIES, INCLUDING, BUT NOT LIMITED TO, THE IMPLIED WARRANTIES OF MERCHANTABILITY AND FITNESS FOR A PARTICULAR PURPOSE ARE DISCLAIMED. IN NO EVENT SHALL THE FOUNDATION OR CONTRIBUTORS BE LIABLE FOR ANY DIRECT, INDIRECT, INCIDENTAL, SPECIAL, EXEMPLARY, OR CONSEQUENTIAL DAMAGES (INCLUDING, BUT NOT LIMITED TO, PROCUREMENT OF SUBSTITUTE GOODS OR SERVICES; LOSS OF USE, DATA, OR PROFITS; OR BUSINESS INTERRUPTION) HOWEVER CAUSED AND ON ANY THEORY OF LIABILITY, WHETHER IN CONTRACT, STRICT LIABILITY, OR TORT (INCLUDING NEGLIGENCE OR OTHERWISE) ARISING IN ANY WAY OUT OF THE USE OF THIS SOFTWARE, EVEN IF ADVISED OF THE POSSIBILITY OF SUCH DAMAGE.

LFE

Это сокращение от “Low Frequency Effect” — низкочастотные эффекты, представляющий собой выходной сигнал, поднимающий уровень звучания НЧ эффектов. Объемный звук усиливается выводом глубоких басов от 20 Гц до 120 Гц на системные сабвуферы.

MP3 (MPEG Audio Layer-3)

Это международный стандарт алгоритма сжатия звуковых данных, используемый стандартом сжатия видеосигналов “MPEG-1”. Он сжимает объем данных примерно в 11 раз с сохранением качества звучания, эквивалентным музыкальному CD.



MPEG (Moving Picture Experts Group), MPEG-2, MPEG-4

Это наименования стандартов цифрового сжатия, используемых для кодирования изображения и звука. Стандарты видео включают “MPEG-1 Video”, “MPEG-2 Video”, “MPEG-4 Visual”, “MPEG-4 AVC”. Аудио стандарты включают “MPEG-1 Audio”, “MPEG-2 Audio”, “MPEG-4 AAC”.

WMA (Windows Media Audio)

WMA - это технология сжатия звуковых данных, разработанная корпорацией Microsoft.

Данные в формате WMA можно закодировать с помощью Windows Media® Player.

Для прочтения файлов WMA используйте только рекомендуемые корпорацией Microsoft приложения. В противном случае, использование нерекондуемых приложений может привести к сбою в работе.

Частота дискретизации

Дискретизация подразумевает снятие отсчетов звуковой волны (аналогового сигнала) с регулярными интервалами и представление амплитуды каждого из отсчетов в цифровом формате (формирование цифрового сигнала).

Количество отсчетов, снимаемых в течение секунды, называется “частота дискретизации”. Чем выше это значение, тем ближе к исходному сигналу будет воспроизводящийся звук.

Импеданс акустической системы

Это значение сопротивления переменного тока, выраженное в Ω (Ом).

Чем ниже это значение, тем большей мощности можно достичь.

Режим нормализации речи

Эта функция работает автоматически во время воспроизведения источников Dolby Digital, Dolby Digital Plus, Dolby TrueHD, DTS или DTS-HD.

Он автоматически исправляет стандартный уровень сигнала для индивидуальных источников сигнала программы.

Динамический диапазон

Разница между максимальным неискаженным уровнем звукового сигнала и минимальным различимым на фоне шумов устройства уровнем.

Понижающее микширование

Эта операция преобразует количество каналов объемного звука к меньшему и воспроизводит их в соответствии с настройками системы.



■ Прочее

HDSP

При передаче цифровых сигналов между устройствами эта технология защиты авторских прав шифрует сигналы для предотвращения несанкционированного копирования данных.

Сопряжение

Сопряжение (регистрация) является действием, которое требуется для подключения устройства Bluetooth к данному устройству с помощью Bluetooth. При сопряжении устройства идентифицируют друг друга и могут подключаться без возникновения ошибочных соединений.

При использовании соединения Bluetooth в первый раз Вам необходимо выполнить процедуру сопряжения данного устройства с устройством Bluetooth для подключения.

Схема защиты

Это система предотвращения выхода из строя компонентов блока питания при таких отклонениях, как перегрузка, резкие перепады напряжения или перегрев.



Сведения о торговых марках

Made for



iPod



iPhone



iPad

“Made for iPod”, “Made for iPhone” and “Made for iPad” mean that an electronic accessory has been designed to connect specifically to iPod, iPhone, or iPad, respectively, and has been certified by the developer to meet Apple performance standards.

Apple is not responsible for the operation of this device or its compliance with safety and regulatory standards. Please note that the use of this accessory with iPod, iPhone, or iPad, may affect wireless performance.

iPad, iPhone, iPod, iPod classic, iPod nano, iPod touch, and Retina are trademarks of Apple Inc., registered in the U.S. and other countries. iPad Air and iPad mini are trademarks of Apple Inc.

Bluetooth technology works with iPhone 6 Plus, iPhone 6, iPhone 5s, iPhone 5c, iPhone 5, iPhone 4s, iPhone 4, iPad Air, iPad (3rd and 4th generation), iPad 2, iPad mini with Retina display, iPad mini, and iPod touch (5th generation).

- Индивидуальным пользователям разрешается пользоваться iPad, iPhone и iPod touch для копирования в частных целях и воспроизведения не защищенных законодательством об авторских правах данных и данных, копирование и воспроизведение которых разрешено законом. Нарушение авторских прав запрещено законом.



Словесный товарный знак Bluetooth® и логотипы являются зарегистрированными торговыми марками компании Bluetooth SIG, Inc., и любое использование этих знаков D&M Holdings Inc. осуществляется в соответствии с лицензией. Другие товарные знаки и торговые наименования являются собственностью соответствующих владельцев.



Изготовлено по лицензии Dolby Laboratories.





Для получения сведений о патентах DTS перейдите по ссылке <http://patents.dts.com>. Произведено по лицензии DTS Licensing Limited. DTS, DTS-HD, соответствующий символ, а также DTS вместе с соответствующим символом являются зарегистрированными товарными знаками DTS, Inc. © DTS, Inc. Все права защищены.



HDMI, High-Definition Multimedia Interface и логотип HDMI Logo являются товарными знаками HDMI Licensing LLC в США и других странах.



Adobe, логотип Adobe и Reader являются товарными знаками Adobe Systems Incorporated в США и/или других странах.



Технические характеристики

■ Звуковая секция

- Усилитель мощности

Номинальная мощность:

Фронтальный канал:

70 Вт + 70 Вт (8 Ω/Ом, 20 Гц – 20 кГц при общем коэффициенте гармоник 0,08 %)

90 Вт + 90 Вт (6 Ω/Ом, 1 кГц при общем коэффициенте гармоник 0,7 %)

Центральный канал:

70 Вт (8 Ω/Ом, 20 Гц – 20 кГц при общем коэффициенте гармоник 0,08 %)

90 Вт (6 Ω/Ом, 1 кГц при общем коэффициенте гармоник 0,7 %)

Панорамный канал:

70 Вт + 70 Вт (8 Ω/Ом, 20 Гц – 20 кГц при общем коэффициенте гармоник 0,08 %)

90 Вт + 90 Вт (6 Ω/Ом, 1 кГц при общем коэффициенте гармоник 0,7 %)

Выходные разъемы:

6 – 16 Ом

- Аналоговые

Входная чувствительность/входной импеданс:

200 мВ/47 кΩ/кОм

Частотная характеристика:

10 Гц – 100 кГц: +1, –3 дБ (режим Direct)

Отношение сигнал/шум:

98 дБ (IHF–A средневзвешенное, режим Direct)



■ Секция тюнера

[FM]

[AM]

(Примечание: мкВ на 75 Ω/Ом, 0 дБf = 1 x 10⁻¹⁵ Вт)

Диапазон частот приема:	87,5 МГц—108,0 МГц	522 кГц – 1611 кГц
Эффективная чувствительность:	1,2 мкВ (12,8 дБf)	18 мкВ
Чувствительность 50 дБ:	MONO — 2,8 мкВ (20,2 дБf)	
Отношение сигнал/шум:	MONO — 70 дБ (IHF-A средневзвешенное, режим Direct) STEREO — 67 дБ (IHF-A средневзвешенное, режим Direct)	
Коэффициент нелинейных искажений:	MONO — 0,7 % (1 кГц) STEREO — 1,0 % (1 кГц)	

■ Раздел Bluetooth

Системы соединений:	Версия Bluetooth 2.1 + EDR (повышенная скорость передачи данных)
Мощность передачи:	Максимум 2,5 мВт (Класс 2)
Максимальный диапазон соединения:	Примерно 10 м в зоне прямой видимости *
Диапазон частот:	Диапазон 2,4 ГГц
Схема модуляции:	FHSS (Frequency-Hopping Spread Spectrum)
Поддерживаемые профили:	A2DP (Advanced Audio Distribution Profile) 1.2 AVRCP (Audio Video Remote Control Profile) 1.5
Соответствующий кодек:	SBC, AAC
Диапазон передач (A2DP):	20 Гц - 20 000 Гц

* Фактический диапазон соединения варьируется в зависимости от влияния таких факторов как препятствия между устройствами, электромагнитные волны от микроволновых печей, статическое электричество, беспроводные телефоны, чувствительность приема, производительность антенны, операционная система, приложение программного обеспечения и т.д.



■ Главный

Блок питания:	Переменный ток 230 В, 50/60 Гц
Энергопотребление:	310 Вт
Энергопотребление в режиме ожидания:	0,1 Вт
Потребляемая мощность при использовании режима ожидания Bluetooth:	1 Вт

В целях усовершенствования технические характеристики и конструкция могут изменяться без уведомления.



■ Размеры (Единицы измерения : мм)

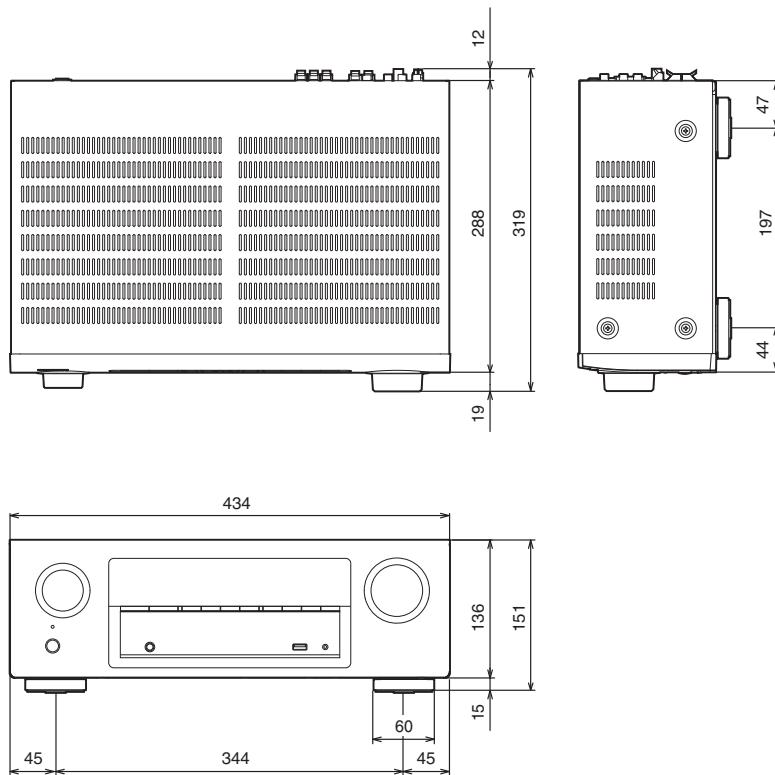

■ Вес: 7,5 kg

Передняя
панель

Дисплей

Задняя
панель

127

Пульт ДУ

Предметный
указатель



Предметный указатель

А

Автоотключение	91
Антенна FM/AM	33, 46
Аудио форматы	110, 111

В

Видео отбор	57
Возврат к заводским настройкам	108
Воспроизведение в случайном порядке	54
Входной сигнал	116
Выключение звука	38

Г

Громкость	38, 62
-----------------	--------

Д

Декодер телеканалов	29
Дисплей	13

З

Задняя панель	14
Запоминающее устройство USB	32, 39
Звуковой режим	58, 114, 115

И

Игровая приставка	31
Источник входного сигнала	37

К

Кабельное ТВ	29
Карта меню	67

М

Многоканальный режим звука PCM	59
--------------------------------------	----

Н

Назначение входа	79
Настройки аудио	67, 71
Настройки видео	67, 77
Настройки входного сигнала	68, 79
Настройки динамиков	68, 81

О

Общие настройки	69, 90
Оригинальный режим стерео	60

П

Передняя панель	10
Повторное воспроизведение	54
Подключение колонок	20
Позиция слушателя	81
Проигрыватель дисков Blu-ray	30, 38
Пульт дистанционного управления	16

Р

Режим звука Direct	60
Режим звука Dolby	59, 117
Режим звука DTS	59, 118
Режим звука стерео	60
Рекомендации	96

С

Сопряжение	42, 44
Спутниковый тюнер	29
Схема защиты	121



**T**

Таймер сна 63
 ТВ 26, 27

**У**

Управление тоном 55
 Устранение неполадок 97

**Ц**

Цифровая видеокамера 31

**Э**

ЭКО-режим 90

**Числовые данные**

3D 109
 4K 109
 5.1-канальный 21, 24

**В**

Bluetooth-устройство 43

**D**

DVD-проигрыватель 30, 38

**H**

HDCP 110

**J**

JPEG 39

**R**

Restorer 74

**S**

Setup Assistant 69





DENON®

www.denon.com

3520 10393 10ADA

Copyright © 2015 D&M Holdings Inc. All Rights Reserved.