

DENON®

AVR-X6200W

СЕТЕВОЙ AV РЕСИВЕР

Руководство пользователя

На одном листе бумаги можно распечатать несколько страниц руководства в формате PDF.

Передняя
панель

Дисплей

Задняя
панель

Пульт ДУ

Предметный
указатель



Обновление	8
Комплект поставки	9
Установка батареек	10
Диапазон действия пульта ДУ	10
Отличительные особенности	11
Высокое качество звучания	11
Высокое качество видео	14
Простота и удобство использования	17
Наименования и назначение составных частей	18
Передняя панель	18
Дисплей	22
Задняя панель	24
Пульт дистанционного управления	28

Подсоединения

Подсоединение акустической системы	32
Установка акустической системы	32
Подключение колонок	42
Конфигурация динамика и настройки "Назнач. усил."	46
Подсоединение телевизора	79
Соединение 1 : Телевизор поддерживает режим ARC (Audio Return Channel) и имеет разъем HDMI	80
Соединение 2: Телевизор оснащен разъемом HDMI и несовместим с ARC (Audio Return Channel)	81
Соединение 3 : Телевизор не имеет разъема HDMI	82

Подключение устройства воспроизведения	83
Подсоединение телеприставки (Спутниковый приемник/ кабельное ТВ)	84
Подключение DVD-проигрывателя или проигрывателя дисков Blu-ray	85
Подключение проигрывателя дисков Blu-ray, совместимого с функцией Denon Link HD	86
Подключение видеокамеры или игровой консоли	87
Подключение поворотного стола	88
Подключение iPod или запоминающего устройства USB в порт USB	89
Подключение антенны FM/AM	91
Подключение к домашней сети (LAN)	93
Проводная ЛВС	93
Беспроводная ЛВС	94
Подключение устройства внешнего управления	95
Разъемы REMOTE CONTROL	95
Разъем TRIGGER OUT	96
Подключение кабеля питания	97

Воспроизведение

Базовая эксплуатация	99
Включение питания	99
Выбор источника входного сигнала	99
Регулировка уровня громкости	100
Временное отключение звука (Выключение звука)	100
Воспроизведение с проигрывателя DVD/Blu-ray	100



Воспроизведение с iPod	101	Прослушивание интернет-радио	125
Прослушивание музыки с iPod	102	Прослушивание интернет-радио	126
Настройка рабочего режима (обозревателя iPod)	103	Воспроизведение последней принятой интернет-радиостанции	127
Повторное воспроизведение	105	Использование vTuner для добавления интернет-радиостанций в предпочтения	128
Воспроизведение композиций в случайном порядке	105	Воспроизведение файлов с компьютера и NAS	129
Воспроизведение запоминающего устройства USB	106	Настройка общего доступа к медиафайлам	130
Воспроизведение файлов с запоминающих устройств USB	107	Воспроизведение файлов с компьютера и NAS	131
Прослушивание музыки на устройстве Bluetooth	109	Просмотр фотоснимков, размещенных на сайте Flickr	133
Воспроизведение музыки с Bluetooth-устройства	110	Просмотр фотоснимков других пользователей	134
Сопряжение с другими Bluetooth-устройствами	112	Просмотр всех фотоснимков на сайте Flickr	136
Повторное подключение к данному устройству с Bluetooth-устройства	113		
Прослушивание FM/AM-радиостанций	114		
Прослушивание FM/AM-радиостанций	115		
Ввод частоты при настройке на радиостанцию (Прямая настройка)	117		
Поиск RDS	117		
ПоискPTY	118		
Поиск TP	119		
Радиотекст	119		
Изменение режима настройки (Режим настройки)	120		
Настройка радиостанций и их автоматическое добавление (Авто установок)	120		
Добавление текущей радиостанции (Предустановка памяти)	121		
Прослушивание предустановленной радиостанции	121		
Укажите название добавляемой радиостанции (Имя установки)	122		
Пропуск добавленных радиостанций (Пропуск установки)	123		
Отмена пропуска радиостанций	124		



Функция AirPlay	137	Выбор режима звука	152
Воспроизведение музыки с iPhone, iPod touch или iPad	138	Выбор режима звука	153
Воспроизведение музыки с iTunes на этом устройстве	138	Прямое воспроизведение	154
Выбор нескольких громкоговорителей (устройств)	139	Воспроизведение Pure Direct	154
Выполнение операций воспроизведения iTunes с пульта ДУ данного устройства	139	Автоматическое воспроизведение объемного звучания	155
Функция Spotify Connect	140	Режим управления HDMI	167
Воспроизведение музыки с Spotify на этом устройстве	140	Порядок настройки	167
Удобные функции	141	Режим автоматического отключения	168
Повторное воспроизведение	142	Использование таймера сна	169
Воспроизведение композиций в случайном порядке	142	Функция быстрого выбора плюса	170
Регистрация в избранном	143	Настройки вызова	171
Воспроизведение контента, привязанного к кнопке “Запомнить избранное”	143	Изменение настроек	172
Удаление контента, добавленного в избранное	144	Режим веб-управления	173
Поиск с помощью ключевых слов (Поиск текста)	144	Использование режима веб-управления устройством	173
Прослушивание музыки на фоне понравившегося изображения (Слайдшоу)	145	Воспроизведение в зоне ZONE2/ZONE3 (отдельном помещении)	175
Установка интервала показа	146	Установка соединения с ZONE	175
Регулировка уровня речи и голоса (Расш. диалог)	146	Воспроизведение в ZONE2/ZONE3	180
Настройка громкости каждого канала для соответствия источнику входного сигнала (Настр. уровня канала)	147		
Настройка тона (Тон)	148		
Проигрывание определенного видео во время воспроизведения аудио (Видео отбор)	149		
Настройка качества изображения для конкретной среды просмотра (Режим картинки)	150		
Воспроизведение одинаковой музыки во всех зонах (Все Зоны Стерео)	151		



Установки

Карта меню	182
Управление меню	185
Ввод символов	186
Использование экранной клавиатуры	187
Использование кнопок с цифрами	188
Аудио	189
Громкость сабвуфера	189
Пар-ры окр.звуч.	189
Restorer	194
Аудио задержка	195
Громкость	195
Audyssey®	197
Графич. EQ	201
Видео	203
Настр. изобр-я	203
Установка HDMI	205
Вых. установки	210
Компонент. в/вых	214
На экране дисплея	214
ТВ формат	215

Входы	216
Назначение входа	216
Переимен. ист.	218
Скрытые источники	219
Уровень источника	219
Выбор входа	220
Громкоговорители	221
Установка Audyssey®	221
Настройка акустической системы (Установка Audyssey®)	223
Сообщения об ошибках	229
Восстановление настроек Установка Audyssey®	231
Ручная установка	232
Назнач. усил.	232
Конфиг. АС	240
Дистанции	246
Уровни	247
Кроссоверы	248
Басы	249
Фронтальные колонки	250
2-х кан. воспр-ие	250



Сеть	253	Управление внешними устройствами с помощью пульта ДУ	274
Информация	253	Регистрация предустановленных кодов	275
Соединение	253	Управление устройствами	278
Wi-Fi Setup	254	Запуск предустановленных кодов	281
Установки	256	Определение рабочей зоны с помощью пульта ДУ	281
IP Контроль	258	Сброс пульта дистанционного управления	281
Приемлемое имя	259		
Диагностики	259		
Режим поддержки	260		
Главный	261		
Язык	261		
ЭКО	261		
Установка Зоны 2/Установка Зоны 3	264		
Переименование Зон	266		
Быстрый выбор имени	266		
Выход триггера 1/Выход триггера 2	267		
Фронт дисплей	267		
Информация	268		
Использ данных	270		
Программное обес-е	270		
Настройка закрыта	273		



Рекомендации

Рекомендации	283
Устранение неполадок	285
Возврат к заводским настройкам	303

Приложение

HDMI	304
Преобразование видео	307
Воспроизведение устройств памяти USB	309
Воспроизведение с устройства Bluetooth	310
Воспроизведение файла, сохраненного на ПК или NAS	311
Воспроизведение Интернет-радио	312
Режим персональной памяти	312
Режим запоминания настроек при выключении	312
Режимы звука и вывод канала	313
Режимы звука и параметры объемного звука	315
Типы входных сигналов и соответствующие режимы воспроизведения звука	319
Словарь терминов	323
Сведения о торговых марках	333
Технические характеристики	336
Предметный указатель	342
Лицензия	345



Обновление

Обновление (Auro-3D)

Текст, отмеченный этим обозначением, содержит информацию о возможностях, которые станут доступными после обновления для поддержки Auro-3D.

Вы сможете получить наилучшие впечатления от Auro-3D, если установите фронтальные верхние динамики и верхние динамики объемного звучания в дополнение к стандартной 5.1-канальной акустической системе. "Setup Assistant" будет направлять вас для выполнения настройки данной конфигурации.

В настройках динамика Dolby Atmos можно использовать задние высокочастотные динамики вместо высокочастотных динамиков объемного звучания для воспроизведения Auro-3D.

Кроме того, AVR может воспроизвести Auro-3D с помощью стандартных 5.1-канальных и фронтальных высокочастотных динамиков. При установке каких-либо иных высокочастотных динамиков вместо высокочастотных динамиков объемного звучания и задних высокочастотных динамиков можно настроить конфигурацию динамиков в меню настройки.

Auro-3D (только для Европы)

Отличительные особенности

Высокое качество звучания 13

Подсоединение акустической системы

Установка акустической системы 34, 37

Расположение, включая верхние динамики и потолочные динамики 41

Конфигурация динамика и настройки "Назнач. усил." 47

9.1/10.1-канальная система Auro-3D 61, 67

Выбор режима звука

Описание различных режимов звука - режим звука Auro-3D 158

Режим звука, который можно выбрать для каждого входного сигнала 165

Аудио

Auro-Matic 3D пресет 192

Auro-Matic 3D эффект. 192

Входы

Реж декод-я 220

Ручная установка

Назнач. усил. 236, 239

Конфиг. AC 245

Приложение

Режимы звука и вывод канала 314

Режимы звука и параметры объемного звука 317

Типы входных сигналов и соответствующие режимы воспроизведения звука 321

Словарь терминов 324

Сведения о торговых марках 335



Благодарим за приобретение устройства Denon.

Чтобы гарантировать его бесперебойную работу, пожалуйста, внимательно прочтите настоящее руководство пользователя, прежде чем приступить к эксплуатации изделия.

Ознакомившись с руководством, используйте его в дальнейшей работе с устройством.

Комплект поставки

Убедитесь в наличии следующих компонентов в комплекте поставки изделия:

 <p>Краткое руководство пользователя</p>	 <p>CD-ROM (Руководство пользователя)</p>	 <p>Правила техники безопасности</p>	 <p>Примечания по радио</p>	 <p>Ярлык кабеля</p>
 <p>Сетевой шнур</p>	 <p>Комнатная FM-антенна</p>	 <p>Рамочная AM-антенна</p>	 <p>Микрофон калибровки звука (ACM1HB)</p>	 <p>Стойка микрофона калибровки звука</p>
 <p>Пульт дистанционного управления (RC-1193)</p>	 <p>Батарейки R6P/AA</p>	 <p>Внешние антенны для подключения по Bluetooth/беспроводной связи</p>		



Установка батареек

- 1 Стяните заднюю крышку с пульта ДУ по направлению стрелки.

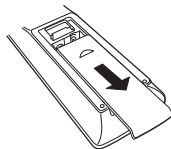

- 2 Вставьте две батареи в отсек для батарей надлежащим образом как показано.



- 3 Вставьте заднюю крышку на место.

ПРИМЕЧАНИЕ

- Чтобы предотвратить ущерб или утечку жидкости из батареек:
 - Запрещается пользоваться новой батареей вместе со старой.
 - Запрещается пользоваться батарейками разных типов.
- Извлекайте батарейки из пульта ДУ при продолжительном перерыве в его использовании.
- В случае утечки жидкости из батареек тщательно вытрите жидкость в отсеке для батареек и вставьте новые батарейки.

Диапазон действия пульта ДУ

При управлении направляйте пульт ДУ на датчик ДУ.

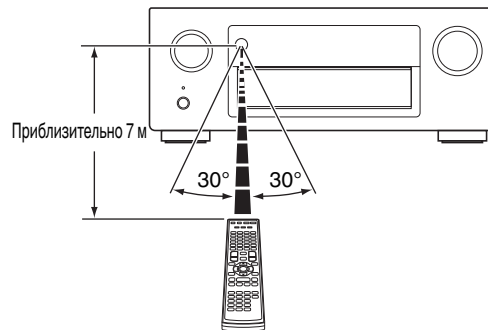

Отличительные особенности

Высокое качество звучания

- **Благодаря технологии с дискретной схемой усилитель обеспечивает одинаковое качество для всех 9-каналов (175 Вт x 9-каналов)**

Секция усилителя оснащена отдельными блоками питания (неинтегральная схема), что позволяет добиться максимальной реалистичности и потрясающего динамического диапазона. Благодаря мощным отдельным блокам питания усилитель дает возможность легко управлять высококачественными колонками.

- **Dolby Atmos (КЭ стр. 325)**

Данное устройство оснащено декодером, который поддерживает формат звука Dolby Atmos. Расположение или перемещение звука точно передается с помощью добавочных верхних динамиков, что позволит Вам ощутить невероятно естественное и реалистичное объемное звуковое поле.

- **DTS:X**

Данное устройство оснащено технологией декодера DTS:X. DTS:X задает новые стандарты домашнего кинотеатра благодаря звуковой технологии, основанной на эффекте присутствия, которая размывает границы каналов. Гибкость технологии обеспечивает масштабирование источника звука в широком диапазоне и более точное перемещение этого источника внутри помещения, создавая более насыщенное звучание с эффектом присутствия.

- **Audyssey DSX® (КЭ стр. 200)**

Устройство оборудовано процессором Audyssey DSX®. При подключении к устройству фронтальных колонок и воспроизведения с обработкой Audyssey DSX® вы получите фронтальную звуковую картину с большим количеством вертикальных каналов. При подключении двух фронтальных широтных колонок звуковая картина станет более развернутой.

- **Audyssey LFC™ (Low Frequency Containment) (КЭ стр. 199)**

Благодаря Audyssey LFC™ низкочастотные звуки не будут мешать людям в соседних помещениях и квартирах. Audyssey LFC™ производит динамический анализ аудиопотока и устраняет низкочастотные звуки, не позволяя им проникать через стены, пол и потолок. После этого проводится психоакустическая обработка, позволяющая слушателям по-прежнему воспринимать низкочастотные звуки без ущерба. Все это помогает добиться качественного звучания, которое не будет мешать соседям.

- **Раздельные сабвуферы и Audyssey Sub EQ HT™ (КЭ стр. 222)**

Данное устройство предоставляет возможность подключения двух сабвуферов и позволяет регулировать уровень громкости и время задержки каждого из них по отдельности. Audyssey Sub EQ HT™ обеспечивает их плавную интеграцию, компенсируя разницу в уровне громкости и времени задержки обоих сабвуферов, а затем применяя к ним технологию Audyssey MultEQ® XT32 для улучшения глубокого баса и детализации.



- **Уникальная высококачественная технология воспроизведения “Denon Link HD”** (☞ стр. 332)

Данное устройство оснащено нашей эксклюзивной технологией “Denon Link HD”. При подключении к проигрывателю Denon, оснащенный Denon Link HD, локализация звука становится более точной с увеличенным количеством деталей и четкостью. Система работает путем передачи основных синхронизирующих сигналов через выделенное соединение Denon Link HD, значительно уменьшая искажения, вызываемые обычными цифровыми соединениями. Этот эффект можно применять к аудиисточнику любого носителя, начиная с проигрывателя дисков Blu-ray.

Данная технология поддерживает воспроизведение 2-канального или 7.1/5.1-канального звука с помощью многоканальной акустической системы (не более 11.1), что позволяет еще больше расширить звуковую картину.



Обновление (Auro-3D)

• Auro-3D

Данное устройство оснащено декодером Auro-3D.

При использовании Auro-3D к традиционной 5.1-канальной системе добавляются фронтальные верхние динамики (FHL+FHR), верхние динамики объемного звучания (SHL+SHR) и потолочный динамик объемного звучания (TS/дополнительно), что позволяет получить естественное и реалистичное звуковое поле с эффектом трехмерности и полного погружения.

Если после обновления вы установите динамики для Auro-3D, то сможете насладиться воспроизведением Auro-3D.

■ Воспроизведение Auro-3D

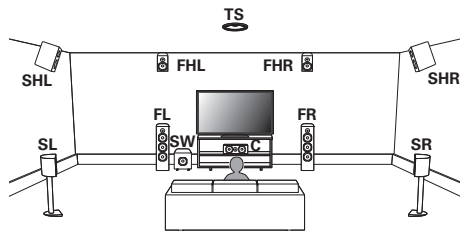

■ Воспроизведение Dolby Atmos

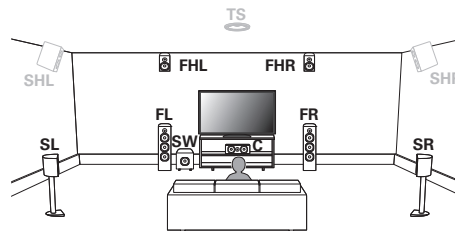

- Auro-3D не поддерживает динамики Топ Фронт, Топ Средн, Топ Тыл, и Dolby Atmos Enabled.

Если вы используете эти динамики и хотите получить все преимущества обновления Auro-3D, необходимо переставить их в положения фронтальных верхних и верхних динамиков объемного звучания, как показано выше.

Можно обеспечить одновременную поддержку Auro-3D и Dolby Atmos, если добавить фронтальные верхние и тыловые верхние динамики* в 5.1-канальную конфигурацию.

* Для достижения оптимального эффекта Auro-3D настоятельно рекомендуется использовать верхние динамики объемного звучания.



Высокое качество видео

- Поддерживается вход/выход 4K 60 Гц

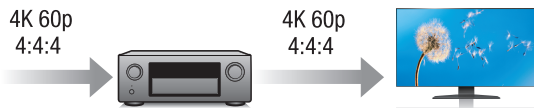

Когда используется 4K Ultra HD (High Definition), скорость входа/выхода 60 кадров в секунду (60p) достигается для видео сигналов. При подключении к 4K Ultra HD и телевизору, совместимому с входным видео сигналом 60p, Вы можете наслаждаться ощущением реальности, которое доступно только в изображениях с высоким разрешением, даже при просмотре быстро движущегося видео.

Данное устройство также поддерживает обработку изображений для 4K 60p, 4:4:4 и 24-битных видео. Путем обработки видео в оригинальном разрешении, это устройство позволяет наслаждаться безупречным качеством изображения с высоким разрешением.

- HDCP 2.2

Данное устройство совместимо со стандартом защиты авторских прав HDCP2.2.

- Цифровой видеопроцессор повышает качество аналогового видеосигнала (разрешение SD) до HD (720p/1080p) и 4K (🔧 стр. 212)

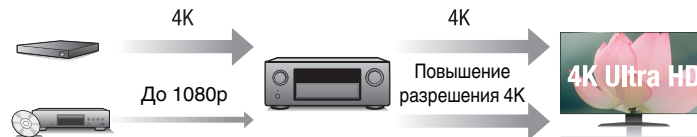

Данное устройство оснащено функцией повышения разрешения видео 4K, которая позволяет выводить аналоговые видео или видео SD (стандартная четкость) через HDMI при разрешении 4K (3840 × 2160 пикселей). Данная функция позволяет подключить устройство к телевизору с помощью одиночного кабеля HDMI и выдавать изображения высокой четкости для любого источника видео.

- Выход HDMI ZONE2 (🔧 стр. 175)

Выход ZONE2 на несколько комнат включает выход HDMI, который позволяет наслаждаться источником A/B в той комнате с другой воспроизводимой программой в главной комнате.

- Разъемы HDMI позволяют подключать различные цифровые аудио- и видеоустройства (8 входов, 3 выхода)

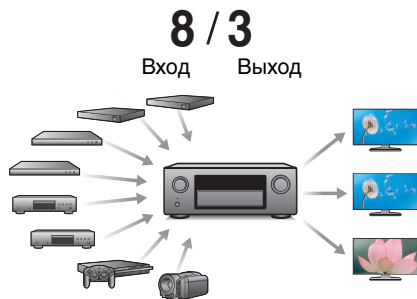

Данное устройство имеет 8 входов HDMI для подключения к широкому спектру цифровых источников, включая 1 на передней панели, который позволяет быстро и удобно подключить видеокамеру, игровую приставку или другое устройство, оснащенное HDMI. Устройство оснащено двумя выходами HDMI для главного помещения и третьим выходом HDMI для другого помещения.

- Устройство оснащено функцией AirPlay® в дополнение к функциям сети, таким как интернет-радио и т.д. (🔊 стр. 137)

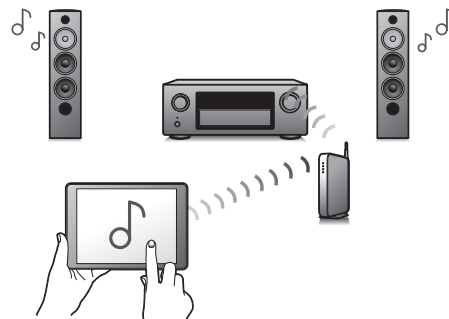

Широкий выбор контента, включая прослушивание интернет-радио, воспроизведение аудиофайлов с ПК и просмотр фотографий с компьютера на телевизоре.

Данное устройство также поддерживает технологию Apple AirPlay, которая позволяет организовать потоковую передачу музыкальной библиотеки с устройств iPhone®, iPad®, iPod touch® и приложения iTunes®.

- **Воспроизведение файлов DSD и FLAC через USB и сети**

Данное устройство поддерживает воспроизведение аудиоформатов высокого разрешения, таких как файлы DSD (2,8 МГц) и FLAC 192 кГц. Обеспечивает высококачественное воспроизведение файлов с высоким разрешением.



- **Беспроводное подключение к устройствам Bluetooth можно легко выполнить** (🔊 стр. 109)

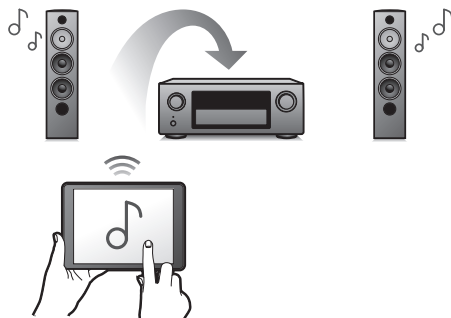

Вы можете наслаждаться музыкой, просто подключившись посредством беспроводной связи к Вашему смартфону, планшету, ПК и т.д.

- **Совместимость с “Denon 2015 AVR Remote”* для выполнения основных операций управления устройством с помощью устройств iPad, iPhone или Android™ (Google, Amazon Kindle Fire)**

“Denon 2015 AVR Remote” — это программное приложение, которое позволяет выполнять основные операции с помощью iPad, iPhone, смартфона на базе Android или планшета Android tablet — например, ON/OFF (включение/выключение устройства), регулировку уровня громкости и переключение источников сигнала.

* Загрузите соответствующее “Denon 2015 AVR Remote” для iOS или устройств на платформе Android. Данное устройство необходимо подключить к той же ЛВС или сети Wi-Fi (беспроводная ЛВС), к которой подключен iPhone или iPod touch.

- **Многокомнатный режим аудио** (🔊 стр. 151)

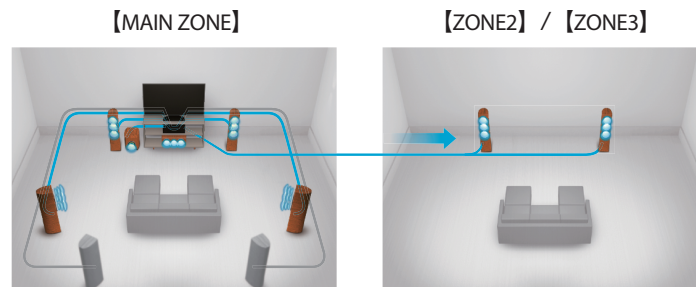

Вы можете выбрать и воспроизвести соответствующие входные сигналы в MAIN ZONE, ZONE2 и ZONE3.

Кроме того, при использовании функции Все Зоны Стере можно наслаждаться музыкой, воспроизводимой в MAIN ZONE, во всех зонах одновременно. Это удобно в случае, если Вы хотите, чтобы музыка воспроизводилась BGM во всем доме.

- **Энергосберегающий дизайн**

Данное устройство имеет функцию ЭКО-режима, которая позволяет наслаждаться музыкой и видеороликами при снижении энергопотребления во время использования, а также функцию автоматического режима ожидания, которая автоматически выключает питание, когда устройство не используется. Это помогает уменьшить излишнее использование питания.

Простота и удобство использования

- В “Setup Assistant” содержатся удобные указания по настройке

Сначала по запросу выбирается язык. Затем просто следуйте указаниям, которые отображаются на телеэкране, чтобы настроить акустическую систему и т. д.

- Удобный графический интерфейс пользователя

Данное устройство оснащено графическим интерфейсом пользователя для улучшенной работоспособности.



Наименования и назначение составных частей

Передняя панель

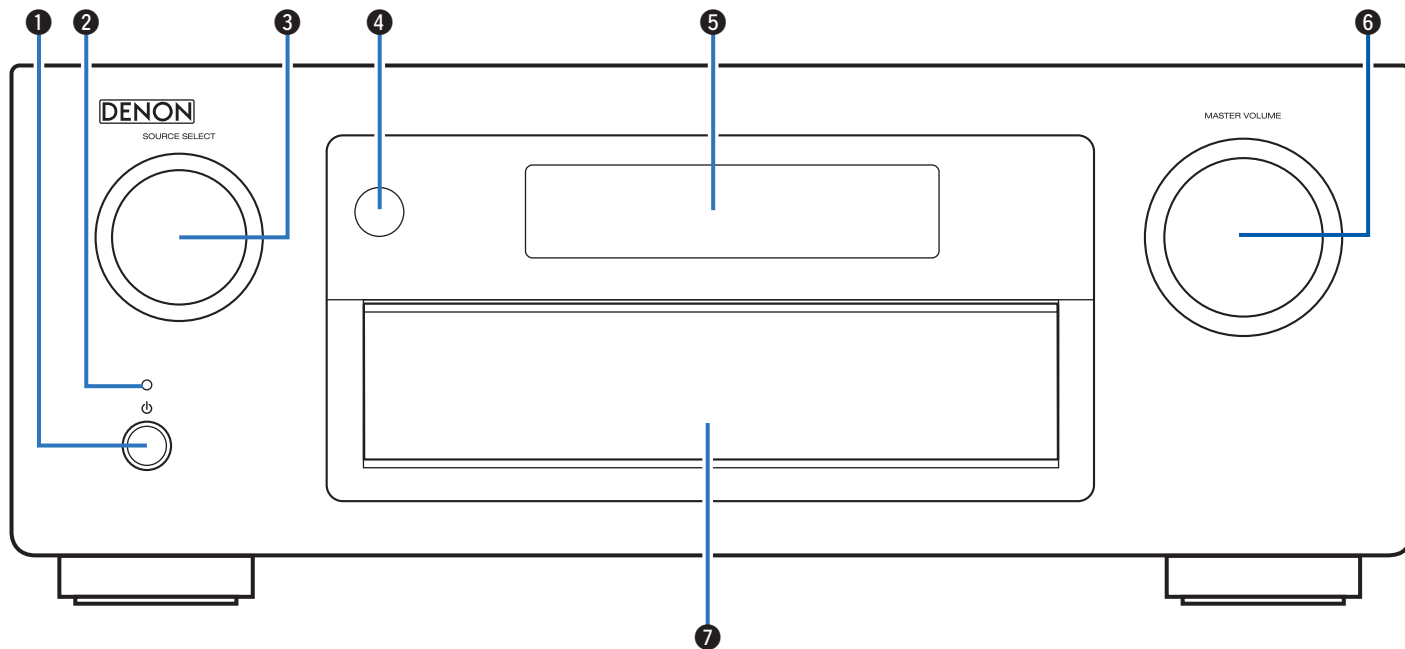

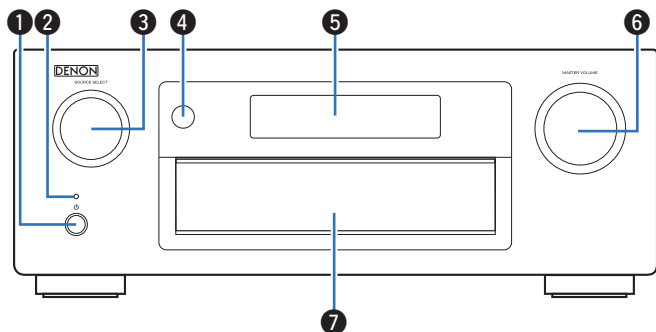

1 Кнопка включения питания (⏻)

Используется для включения/выключения питания MAIN ZONE (комната, где находится данное устройство) (режим ожидания). (☞ стр. 99)

2 Индикатор питания

Цвет индикатора питания отражает текущий режим:

- Зеленый: питание включено
- Выкл.: Режим обычного ожидания
- Красный:
 - Когда “Управление HDMI” установлен в положение “Вкл.” (☞ стр. 207)
 - Когда для параметра “По HDMI” установлено значение “Вкл.” (☞ стр. 207)
 - Когда для параметра “IP Контроль” установлено значение “Всегда включен” (☞ стр. 258)

3 Регулятор SOURCE SELECT

Используется для выбора источника входного сигнала. (☞ стр. 99)

4 Датчик пульта ДУ

Используется для приема сигналов от пульта дистанционного управления. (☞ стр. 10)

5 Дисплей

Используется для отображения информации. (☞ стр. 22)

6 Регулятор MASTER VOLUME

Используется для регулировки уровня громкости. (☞ стр. 100)

7 Дверца

При использовании кнопок или разъемов за дверцей надавите на нижнюю часть дверцы, чтобы открыть ее. Закрывая дверцу, уберите пальцы с ее пути.

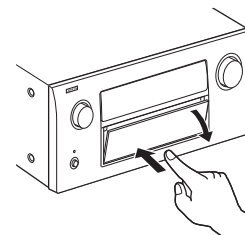

При открытой дверце

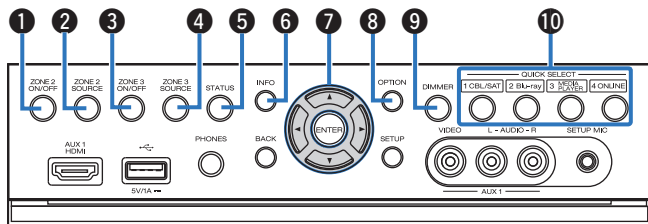

1 Кнопка ZONE2 ON/OFF

Используется для включения/выключения питания ZONE2 (отдельная комната). (☞ стр. 180)

2 Кнопка ZONE2 SOURCE

Используется для выбора источника входного сигнала в ZONE2. (☞ стр. 180)

3 Кнопка ZONE3 ON/OFF

Используется для включения/выключения питания ZONE3 (отдельная комната). (☞ стр. 180)

4 Кнопка ZONE3 SOURCE

Используется для выбора источника входного сигнала в ZONE3. (☞ стр. 180)

5 Кнопка STATUS

При каждом нажатии этой кнопки изменяется информация о состоянии, отображаемая на дисплее.

6 Кнопка информации (INFO)

Используется для отображения на экране телевизора информации о состоянии. (☞ стр. 269)

7 Кнопки курсора (Δ▽◀▶)

Используются для выбора элементов.

8 Кнопка OPTION

Используется для отображения на экране телевизора меню действий.

9 Кнопка DIMMER

При каждом нажатии этой кнопки изменяется уровень яркости дисплея. (☞ стр. 267)

10 Кнопки QUICK SELECT

При нажатии на любую из этих кнопок вызываются присвоенные им настройки — например, относящиеся к источнику входного сигнала, уровню громкости или режиму воспроизведения звука. (☞ стр. 170)



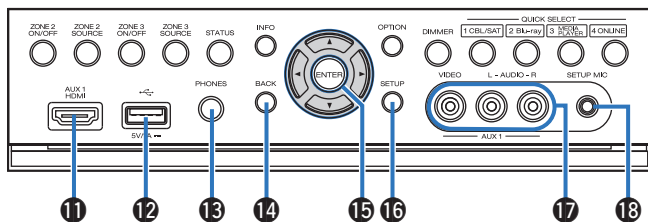

11 Разъем AUX1 HDMI

Используется для подключения устройств, совместимых с выходами HDMI, таких как видекамера или игровая приставка. (☞ стр. 87)

12 USB-порт (☞)

Используется для подключения USB-накопителей (запоминающих устройств USB) и USB-кабеля для iPod. (☞ стр. 89)

13 Разъем для наушников (PHONES)

Используются для подключения наушников.

При подключении наушников к этому разъему звук перестает выводиться через акустическую систему или через разъемы PRE OUT.

ПРИМЕЧАНИЕ

- Чтобы предотвратить ухудшение слуха, не следует слишком высоко поднимать уровень громкости при использовании головных телефонов.

14 Кнопка BACK

Используется для возврата в предыдущее меню.

15 Кнопка ENTER

Используется для подтверждения выбора значения.

16 Кнопка SETUP

Используется для отображения меню на экране телевизора. (☞ стр. 185)

17 Разъем AUX1 INPUT

Используются для подключения устройств, совместимых с аналоговыми разъемами, таких как видекамера или игровая приставка. (☞ стр. 87)

18 Разъем микрофона SETUP MIC

Используется для подключения прилагаемого микрофона калибровки звука. (☞ стр. 224)



Дисплей

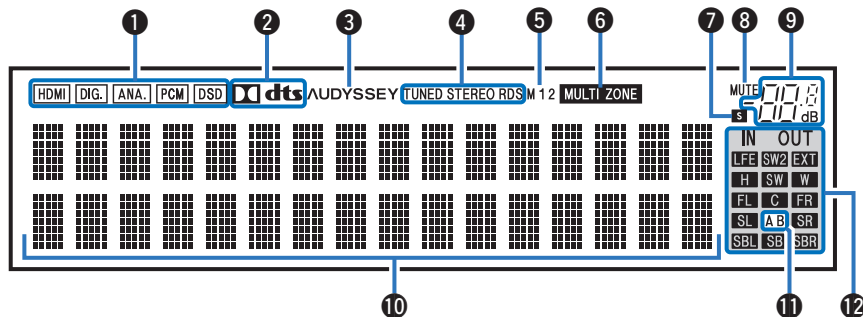

1 Индикаторы входного сигнала

Соответствующий индикатор загорается в соответствии с входным сигналом. (☞ стр. 220)

2 Индикатор декодирования

Загорается, когда на выходе есть сигнал Dolby или DTS, или во время работы Dolby или DTS.

3 Установка Audyssey®

Загорается, когда установлен параметр “MultEQ® XT32”, “Dynamic EQ”, “Dynamic Volume”, “Audyssey DSX®” или “Audyssey LFC™”. (☞ стр. 197)

4 Индикаторы режима приема тюнера

Подсвечивается в зависимости от условий приема при выборе в качестве источника сигнала “Tuner”.

TUNED : Подсвечивается при правильной настройке на радиостанцию.

STEREO : Загорается при приеме радиовещания в стереодиапазоне FM.

RDS : Подсвечивается при приеме радиовещания RDS.

5 Индикатор выхода монитора

Этот индикатор загорается при настройке выхода монитора HDMI. При выборе значения “Авто (сдвоенный)” индикаторы загораются в соответствии с состоянием подключения.

6 Индикатор MULTI ZONE

Загорается при включении питания ZONE2 или ZONE3 (в отдельном помещении). (☞ стр. 180)



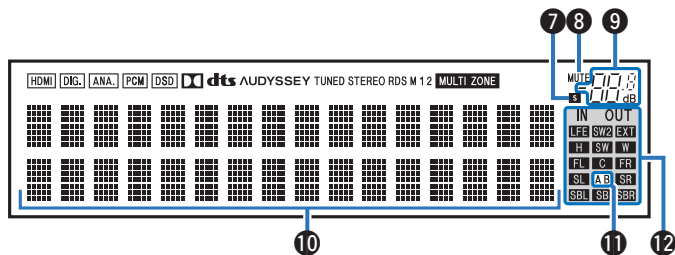

7 Индикатор таймера отключения

Подсвечивается при выборе режима сна. (☞ стр. 168)

8 Индикатор MUTE

Мигает при включенном беззвучном режиме. (☞ стр. 100)

9 Индикатор громкости

10 Информационный экран

Здесь выводятся имя источника входного сигнала, режим звука, значения настроек и другие сведения.

11 Индикатор фронтального громкоговорителя

Горит в зависимости от настроек фронтальных A и B громкоговорителей.

12 Индикаторы каналов входных/выходных сигналов

Канал для входных/выходных сигналов отображается в зависимости от настройки, установленной для “Индикаторы каналов”. (☞ стр. 268)

- Когда параметр “Индикаторы каналов” установлен в значение “Выход” (По умолчанию)

Загораются при передаче аудио сигналов из громкоговорителей.

- Когда параметр “Индикаторы каналов” установлен на “Вход”, эти значки загораются в соответствии с каналами, включающими входные сигналы.

При воспроизведении источников сигнала HD Audio индикатор **EXT** загорается, когда сигнал канала расширения (канал, отличный от фронтального, центрального, окружающего, окружающего тылового, фронтального верхнего, фронтального широтного или LFE канала) является входным.

Задняя панель

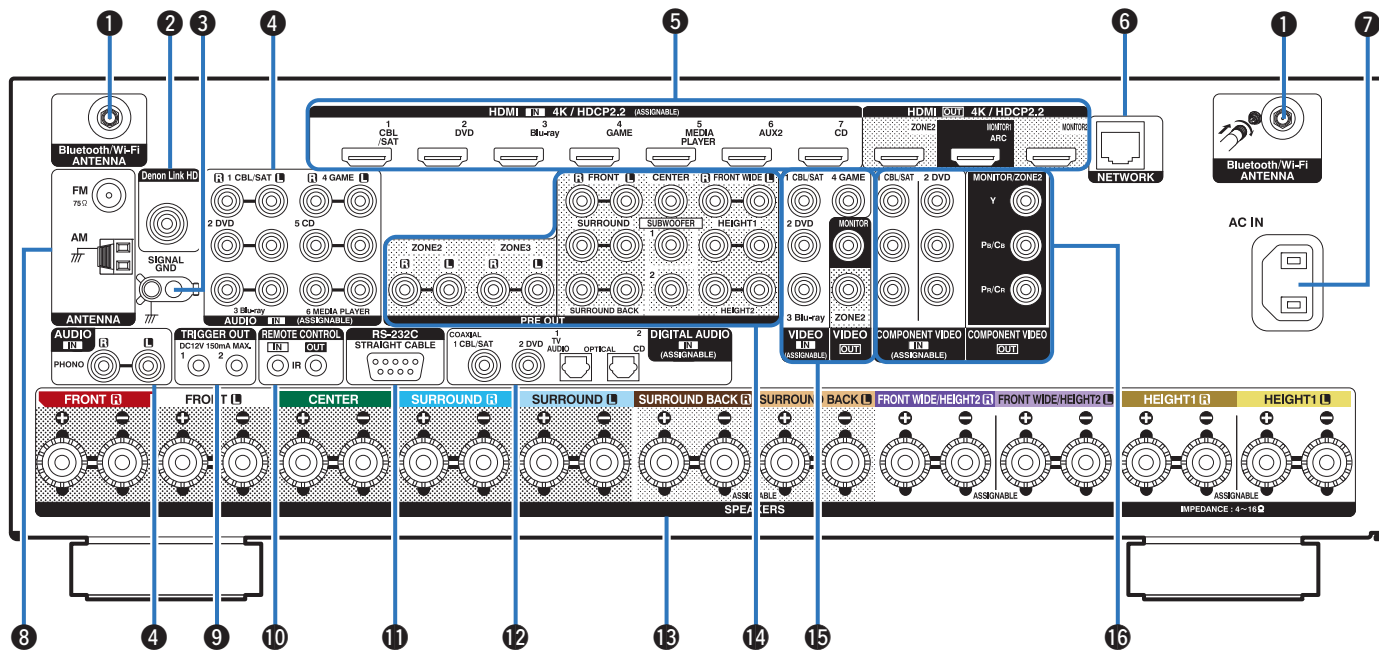

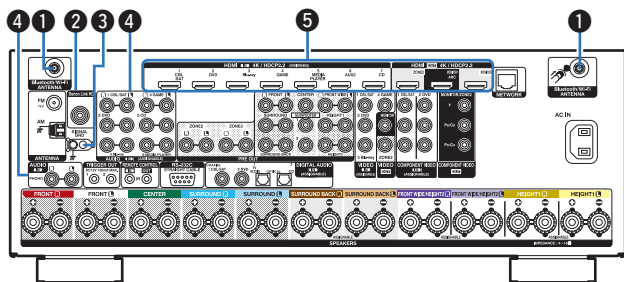

1 Разъемы для антенн Bluetooth/беспроводной ЛВС

Используются для подключения внешних антенн для соединения по Bluetooth/беспроводной связи при подключении к сети посредством беспроводной ЛВС или к портативному устройству посредством Bluetooth. (☞ стр. 94)

- ① Поместите внешние антенны для соединения по Bluetooth/беспроводной связи ровно в винтовой контакт на задней стороне устройства.
- ② Поверните их по часовой стрелке, пока антенны не будут полностью подключены.
- ③ Поверните антенны вверх для наилучшего приема сигнала.

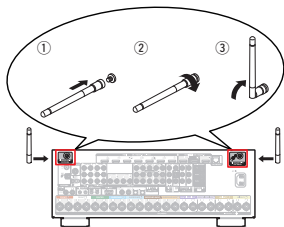

2 Разъем Denon Link HD

Используется для подключения проигрывателя дисков Blu-ray, совместимого с Denon Link HD. (☞ стр. 86)

3 Разъем SIGNAL GND

Используется для подключения заземляющего провода для проигрывателя виниловых дисков. (☞ стр. 88)

4 Разъемы аналогового звука (AUDIO)

Используются для подключения устройств, оборудованных аналоговыми аудиоразъемами.

- “Подсоединение телеприставки (Спутниковый приемник/кабельное ТВ)” (☞ стр. 84)
- “Подключение DVD-проигрывателя или проигрывателя дисков Blu-ray” (☞ стр. 85)

5 Разъем HDMI

Используются для подключения устройств, оборудованных разъемами HDMI.

- “Соединение 1 : Телевизор поддерживает режим ARC (Audio Return Channel) и имеет разъем HDMI” (☞ стр. 80)
- “Соединение 2: Телевизор оснащен разъемом HDMI и несовместим с ARC (Audio Return Channel)” (☞ стр. 81)
- “Подсоединение телеприставки (Спутниковый приемник/кабельное ТВ)” (☞ стр. 84)
- “Подключение DVD-проигрывателя или проигрывателя дисков Blu-ray” (☞ стр. 85)
- “Подключение проигрывателя дисков Blu-ray, совместимого с функцией Denon Link HD” (☞ стр. 86)



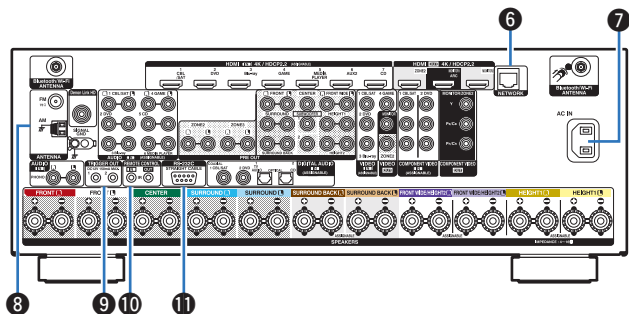

6 Разъем NETWORK

Используется для подключения LAN-кабеля при подключении к проводной сети ЛВС. (📖 стр. 93)

7 Вход АС (AC IN)

Используется для подключения шнура питания. (📖 стр. 97)

8 Гнездо FM/AM-антенны (ANTENNA)

Используется для подключения FM-антенн и рамочных AM-антенн. (📖 стр. 91)

9 Разъем TRIGGER OUT

Используются для подключения устройств, оснащенных функцией триггера. (📖 стр. 96)

10 Штекеры пульта дистанционного управления

Используются для подключения инфракрасных приемников/передатчиков для управления данным устройством и внешними устройствами из другого помещения. (📖 стр. 95)

11 Разъем RS-232C

Используется для подключения устройств контроллера домашней автоматизации, подходящих к разъемам RS-232C. Обратитесь к руководству пользователя контроллера домашней автоматизации для получения дополнительной информации о функциях последовательного управления данным устройством. Предварительно выполните описанные ниже операции.

- ① Выключите данное устройство.
- ② Выключите данное устройство с помощью внешнего устройства управления.
- ③ Убедитесь в том, что устройство находится в режиме ожидания.

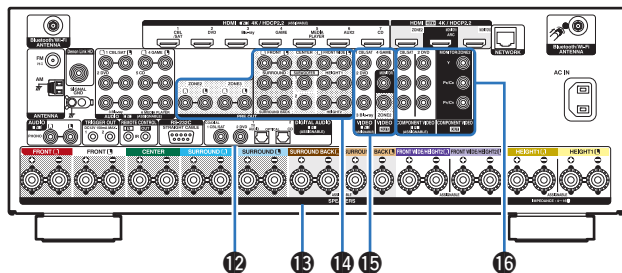

12 Разъемы для цифрового звука (DIGITAL AUDIO)

Используются для подключения устройств, оборудованных цифровыми аудиоразъемами.

- “Соединение 2: Телевизор оснащен разъемом HDMI и несовместим с ARC (Audio Return Channel)” (👉 стр. 81)
- “Соединение 3 : Телевизор не имеет разъема HDMI” (👉 стр. 82)
- “Подсоединение телеприставки (Спутниковый приемник/кабельное ТВ)” (👉 стр. 84)
- “Подключение DVD-проигрывателя или проигрывателя дисков Blu-ray” (👉 стр. 85)

13 Клеммы динамиков (SPEAKERS)

Используются для подключения динамиков. (👉 стр. 42)

14 Разъемы PRE OUT

Используются для подключения сабвуфера с встроенным усилителем или внешнего усилителя мощности.

- “Подключение сабвуфера” (👉 стр. 43)
- “Установка соединения с ZONE” (👉 стр. 175)

15 Разъемы видео (VIDEO)

Используются для подключения устройств, оборудованных видеоразъемами.

- “Соединение 3 : Телевизор не имеет разъема HDMI” (👉 стр. 82)
- “Подсоединение телеприставки (Спутниковый приемник/кабельное ТВ)” (👉 стр. 84)
- “Подключение DVD-проигрывателя или проигрывателя дисков Blu-ray” (👉 стр. 85)

16 Разъемы компонентного видео (COMPONENT VIDEO)

Используются для подключения устройств, оборудованных разъемами компонентного видео.

- “Соединение 3 : Телевизор не имеет разъема HDMI” (👉 стр. 82)
- “Подсоединение телеприставки (Спутниковый приемник/кабельное ТВ)” (👉 стр. 84)
- “Подключение DVD-проигрывателя или проигрывателя дисков Blu-ray” (👉 стр. 85)

ПРИМЕЧАНИЕ

- Запрещается прикасаться к внутренним контактам разъемов на задней панели. Электростатический разряд может привести к неустраняемому повреждению устройства.



Пульт дистанционного управления

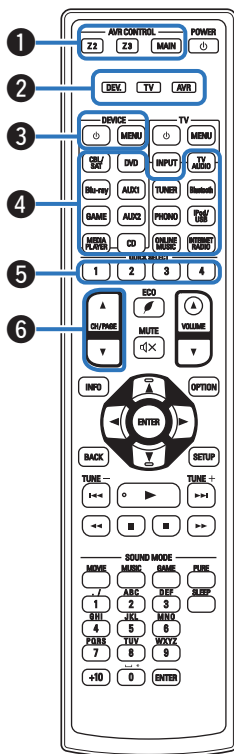

1 Кнопки управления AVR (AVR CONTROL MAIN, Z2, Z3)

Используются для выбора зоны (MAIN ZONE, ZONE2, ZONE3), управляемой пультом ДУ.

- “Воспроизведение в ZONE2/ZONE3” (☞ стр. 180)
- “Управление меню” (☞ стр. 185)

2 Индикаторы режима работы

Индикатор режима работы “AVR” загорается, когда работает устройство.

Индикатор “DEV.” загорается, когда работает внешнее устройство. Индикатор “TV” загорается, когда работает телевизор.

3 Кнопки управления устройством (DEVICE ◊ / DEVICE MENU)

Включают и выключают питание внешних устройств и вызывают меню. Чтобы воспользоваться данными кнопками, необходимо зарегистрировать коды предварительной настройки.

(☞ стр. 275)

4 Кнопки выбора источника входного сигнала

Используются для выбора источника входного сигнала.

- “Выбор источника входного сигнала” (☞ стр. 99)
- “Воспроизведение в ZONE2/ZONE3” (☞ стр. 180)

5 Кнопки QUICK SELECT (1 – 4)

Вызывают настройки, зарегистрированные на каждой кнопке, такие как источник ввода, уровень громкости и настройки режима звука. (☞ стр. 170)

6 Кнопки поиска канала или страницы (CH/PAGE ▲▼)

Используются для выбора радиостанций, от зарегистрированных до предустановленных, или перехода между страницами.

(☞ стр. 121)



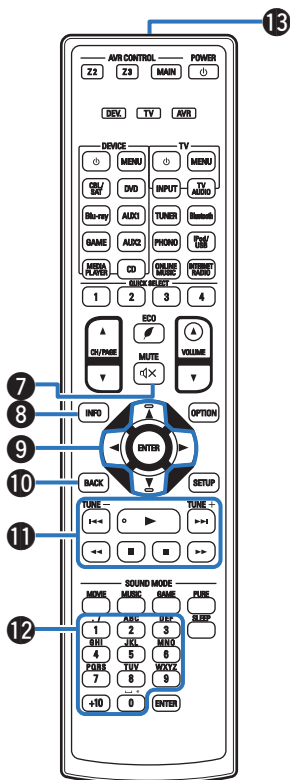

7 Кнопка MUTE (🔇)

Используется для отключения звука.

- “Временное отключение звука (Выключение звука)” (👉 стр. 100)
- “Временное отключение звука (Выключение звука) (ZONE2/ZONE3)” (👉 стр. 181)

8 Кнопка информации (INFO)

Используется для отображения на экране телевизора информации о состоянии. (👉 стр. 269)

9 Кнопки курсора (⬆️⬇️⬇️⬆️)

Используются для выбора элементов.

10 Кнопка BACK

Используется для возврата в предыдущее меню.

11 Системные кнопки

Используются для управления воспроизведением.

Кнопки настройки на радиостанции (TUNE +, -)

Используются для выбора либо FM-радиостанции либо AM-радиостанции. (👉 стр. 115)

12 Кнопки ввода цифр/символов

Используются для ввода букв или цифр на устройстве.

- “Прослушивание FM/AM-радиостанций” (👉 стр. 115)
- “Использование кнопок с цифрами” (👉 стр. 188)

13 Передатчик сигнала дистанционного управления

Используется для передачи сигналов от пульта дистанционного управления. (👉 стр. 10)



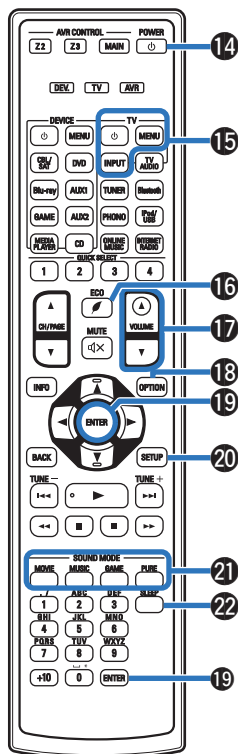

14 Кнопка POWER (Φ)

Используется для включения и выключения питания.

- “Включение питания” (☞ [стр. 99](#))
- “Воспроизведение в ZONE2/ZONE3” (☞ [стр. 180](#))

15 Кнопки управления телевизором (TV Φ / TV MENU / TV INPUT)

Используются для включения/выключения питания телевизора, переключения входов телевизора и вызова меню. Чтобы воспользоваться данными кнопками, необходимо зарегистрировать коды предварительной настройки. (☞ [стр. 279](#))

16 Кнопка ЭКО-режим (♻️)

Используется для переключения в ЭКО-режим. (☞ [стр. 261](#))

17 Кнопки VOLUME (▲▼)

Используются для регулировки уровня громкости.

- “Регулировка уровня громкости” (☞ [стр. 100](#))
- “Регулировка уровня громкости (ZONE2/ZONE3)” (☞ [стр. 181](#))

18 Кнопка OPTION

Используется для отображения на экране телевизора меню действий.

19 Кнопка ENTER

Используется для подтверждения выбора значения.

20 Кнопка SETUP

Используется для отображения меню на экране телевизора. (☞ [стр. 185](#))

21 Кнопки SOUND MODE

Используются для выбора режима звука. (☞ [стр. 152](#))

22 Кнопка SLEEP

Используется для установки таймера сна. (☞ [стр. 168](#))



■ Содержание









Подсоединение акустической системы	32
Подсоединение телевизора	79
Подключение устройства воспроизведения	83
Подключение iPod или запоминающего устройства USB в порт USB	89
Подключение антенны FM/AM	91
Подключение к домашней сети (LAN)	93
Подключение устройства внешнего управления	95
Подключение кабеля питания	97

ПРИМЕЧАНИЕ

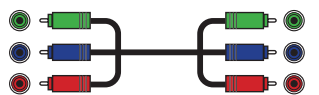
- Не включайте устройство в розетку, пока не будут подсоединены все компоненты. Однако, когда "Setup Assistant" работает, следуйте инструкциям на экране "Setup Assistant" (стр. 9 в отдельном "Краткое руководство пользователя") для выполнения подсоединений. (Во время работы "Setup Assistant" на разъемы ввода-вывода напряжение не подается.)
- Не прокладывайте сетевые шнуры вместе с соединительными кабелями. Это может привести к образованию помех.

■ Кабели, используемые для подключения

К подключаемым устройствам используйте предназначенные им кабели.

Кабель для колонок	
Кабель для сабвуфера	
Кабель HDMI	
Компонентный видеокабель	
Видеокабель	
Коаксиальный цифровой кабель	
Оптический кабель	
Аудиокабель	
Кабель LAN	



Подсоединение акустической системы

Установите колонки и подключите их к данному устройству. (“Установка акустической системы” (🔍 стр. 32), “Подключение колонок” (🔍 стр. 42))

Установка акустической системы

Определите тип акустической системы в зависимости от количества используемых Вами динамиков и установите каждый динамик и сабвуфер в комнате.

Порядок установки динамиков объяснен на этом примере типичной установки.

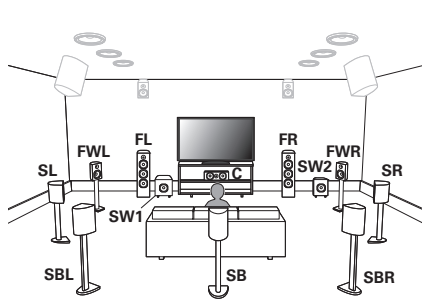

FL/FR
(левый/правый
передний динамик):

Установите левый и правый FRONT динамики на равном удалении от основной позиции прослушивания. Расстояние между телевизором и обоими динамиками также должно быть одинаковым.

C
(центральный
динамик):

Поместите CENTER динамик спереди и по центру телевизора между фронтальными левыми и правыми динамиками.

SL/SR
(левый/правый
динамик объемного
звучания):

Установите левый и правый динамики SURROUND звучания по обеим сторонам от основной позиции прослушивания на равном удалении от нее. Если тыловые динамики объемного звучания не используются, разместите обычные динамики объемного звучания немного позади позиции прослушивания.

SBL/SBR
(левый/правый
тыловой динамик
объемного
звучания):

Установите левый и правый SURROUND BACK динамики объемного звучания позади основной позиции прослушивания на равном удалении от нее. При использовании только одного тылового динамика (SB) объемного звучания его следует установить непосредственно за позицией прослушивания.

FWL/FWR
(Фронтальные
широтные
динамики левые/
правые):

Расположите левый и правый динамики FRONT WIDE по обеим сторонам от фронтальных динамиков, чтобы все фронтальные динамики находились на равном удалении.

SW 1/2
(сабвуфер):

Установите SUBWOOFER в удобном месте рядом с фронтальными динамиками. При использовании двух сабвуферов расположите их в комнате симметрично.

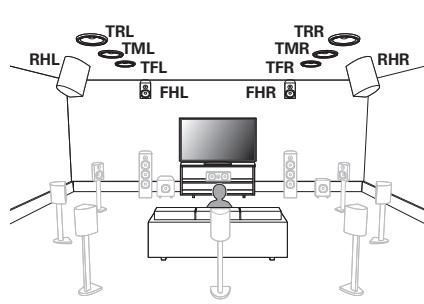

**FHL/FHR**

(левый/правый фронтальный высокочастотный динамик):

Расположите левый и правый FRONT HEIGHT динамики прямо над левым и правым фронтальными динамиками. Закрепите их как можно выше под потолком и направьте их на главное положение прослушивания.

TFL/TFR

(левый/правый фронтальный потолочный динамик):

Установите левый и правый TOP FRONT динамики на потолке немного спереди главного положения прослушивания и выровняйте их по отношению к левому и правому передним динамикам.

TML/TMR

(левый/правый центральный потолочный динамик):

Установите левый и правый TOP MIDDLE динамики на потолке прямо над главным положением прослушивания и выровняйте их по отношению к левому и правому передним динамикам.

TRL/TRR

(Задние верхние динамики левые/правые):

Установите левый и правый TOP REAR динамики на потолке немного сзади главного положения прослушивания и выровняйте их по отношению к левому и правому передним динамикам.

RHL/RHR

(Тыловые верхние динамики левые/правые):

Установите левый и правый REAR HEIGHT динамики прямо за основным положением прослушивания. Закрепите их как можно выше под потолком и выровняйте по отношению к левому и правому передним динамикам.

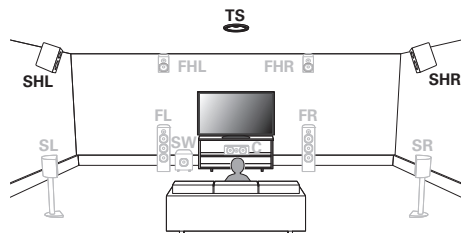

Обновление (Auro-3D)

**SHL/SHR**

(Верхние динамики объемного звучания левые/правые):

Расположите левый и правый SURROUND HEIGHT динамики прямо над динамиками объемного звучания.

TS

(Потолочный динамик объемного звучания):

Установите TOP SURROUND динамик на потолке прямо над главным положением прослушивания и выровняйте его с динамиком центрального канала.



- Для получения наилучшего эффекта Auro-3D рекомендуется использовать высокочастотные динамики объемного звучания, однако в настройках динамика Dolby Atmos можно выбрать задние высокочастотные динамики вместо высокочастотных динамиков объемного звучания.



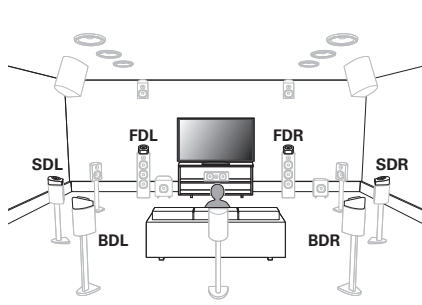

FDL/FDR
(левый/правый фронтальный динамик Dolby):

Поместите динамик FRONT Dolby Atmos Enabled на передний динамик. Для динамика Dolby Atmos Enabled, интегрированного с передним динамиком, поместите динамик Dolby Atmos Enabled на место переднего динамика.

SDL/SDR
(левый/правый динамик объемного звучания Dolby):

Поместите динамик SURROUND Dolby Atmos Enabled на динамик объемного звучания. Для динамика Dolby Atmos Enabled, интегрированного с динамиком объемного звучания, поместите динамик Dolby Atmos Enabled на место динамика объемного звучания.

BDL/BDR
(Задние динамики Dolby левые/правые):

Поместите динамик BACK Dolby Atmos Enabled на задний динамик объемного звучания. Для динамика Dolby Atmos Enabled, интегрированного с задним динамиком объемного звучания, поместите динамик Dolby Atmos Enabled на место заднего динамика объемного звучания.

О динамиках Dolby Atmos Enabled

Динамики Dolby Atmos Enabled отражают звук от потолка так, чтобы он проходил у Вас над головой, с помощью специального динамика, направленного вверх, который помещается на пол.

Вы можете наслаждаться звуком Dolby Atmos 3D даже в условиях, при которых динамики невозможно установить на потолке.

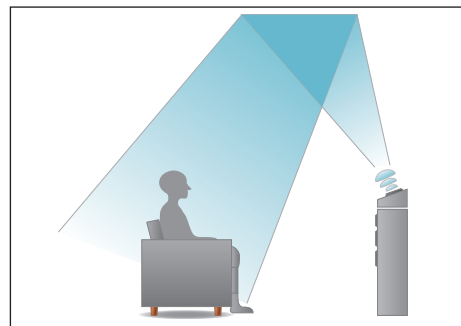



- Это устройство совместимо с Audyssey DSX®, Dolby Atmos и DTS:X, что обеспечивает более широкое и глубокое ощущение объемного звучания. При использовании Audyssey DSX® установите фронтальные широтные или фронтальные верхние динамики.
- Ниже на рисунке показано, на какой высоте устанавливать каждую колонку. Высота указана приблизительно.

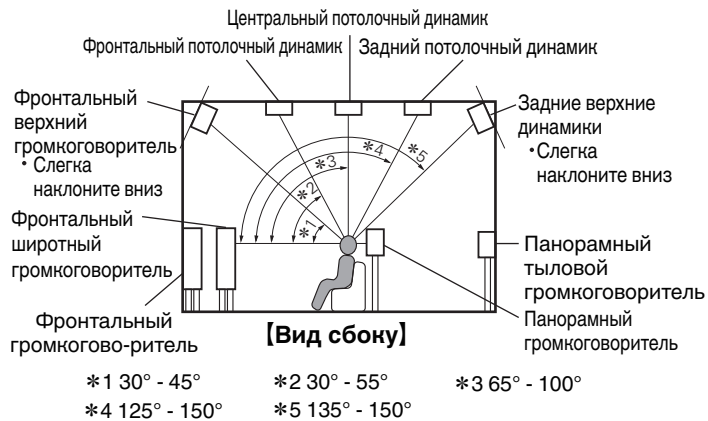

Расположение верхних динамиков

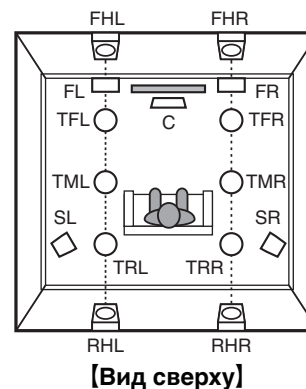

Обновление (Auro-3D)

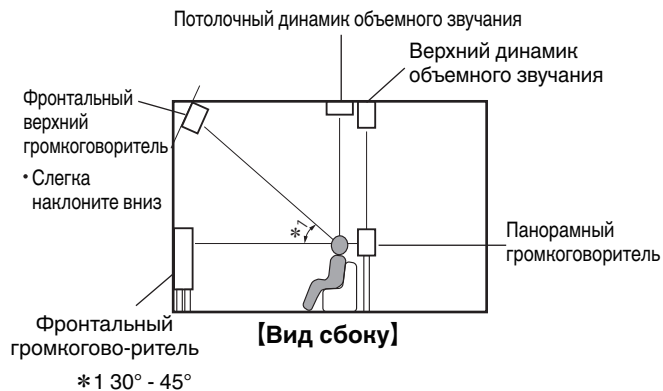

- Для получения наилучшего эффекта Auro-3D рекомендуется использовать высокочастотные динамики объемного звучания, однако в настройках динамика Dolby Atmos можно выбрать задние высокочастотные динамики вместо высокочастотных динамиков объемного звучания.

Расположение верхних динамиков

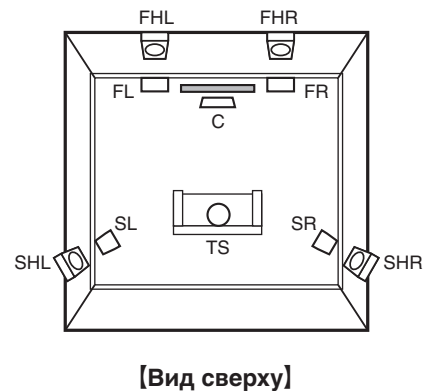

■ При установке громкоговорителей 7.1 с использованием панорамных тыльных громкоговорителей

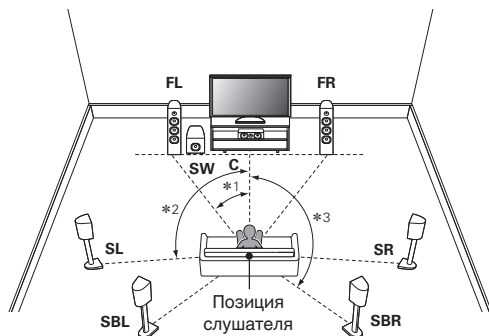

*1: 22° - 30° *2: 90° - 110° *3: 135° - 150°

■ При установке динамиков 9.1 с использованием фронтальных широких динамиков

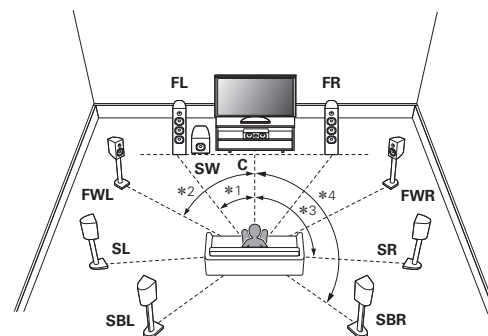

*1: 22° - 30° *2: 55° - 60° *3: 90° - 110° *4: 135° - 150°



- При использовании только одного тылового динамика объемного звучания его следует установить непосредственно за позицией прослушивания.



■ Установка 5.1-канальной акустической системы

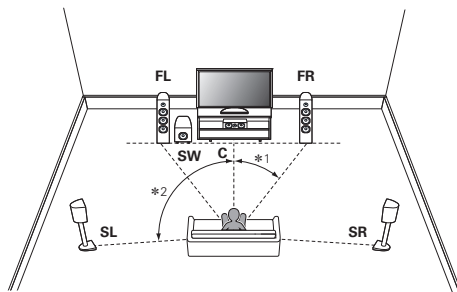

*1:22° - 30° *2:120°



■ Расположение, включая верхние динамики и потолочные динамики

□ Пример расположения верхних динамиков

Комбинация 5.1-канальной компоновки и фронтальных верхних/тыловых верхних динамиков.

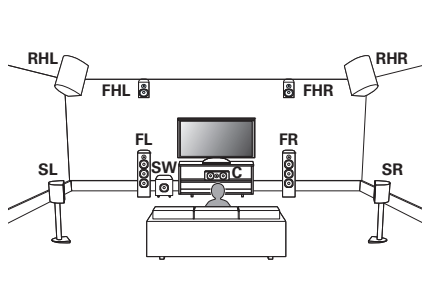

□ Пример расположения потолочных динамиков

Комбинация 5.1-канальной компоновки и потолочных фронтальных/потолочных тыловых динамиков.

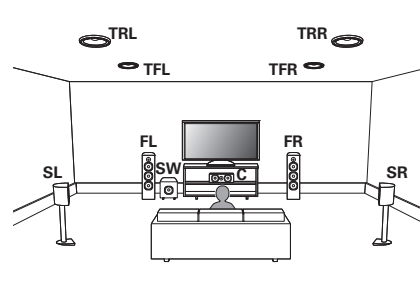

Пример расположения динамиков Dolby Atmos Enabled

Комбинация 5.1-канальной компоновки и фронтальных динамиков Dolby/динамиков Dolby объемного звучания.

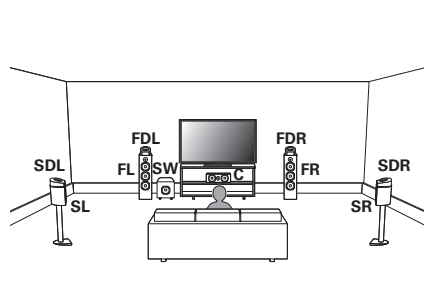

Обновление (Auro-3D)

Пример расположения Auro-3D

Комбинация 5.1-канальных динамиков с фронтальными верхними динамиками/верхними динамиками объемного звучания/потолочными динамиками объемного звучания.

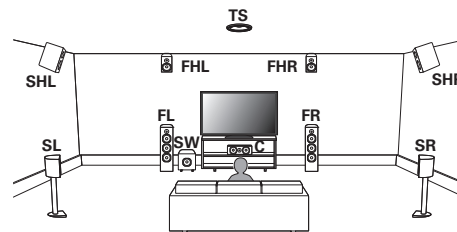

- Для получения наилучшего эффекта Auro-3D рекомендуется использовать высокочастотные динамики объемного звучания, однако в настройках динамика Dolby Atmos можно выбрать задние высокочастотные динамики вместо высокочастотных динамиков объемного звучания.



Подключение колонок

В данном разделе описывается подключение данного устройства к колонкам в помещении.

Подключение объясняется на примерах.

ПРИМЕЧАНИЕ

- Перед подключением акустической системы, отключите шнур питания устройства из розетки. Выключите сабвуфер.
- Выполняйте подсоединение таким образом, чтобы центральные проводники кабеля акустической системы не выступали из клеммы громкоговорителя. Возможно срабатывание схемы защиты при соприкосновении центральных проводников с задней панелью или при соприкосновении проводов + и - друг с другом. ("Схема защиты" (☞ стр. 332))
- Запрещается прикасаться к разъемам акустической системы при подключенном сетевом шнуре. Это может привести к поражению электрическим током. Когда "Setup Assistant" (стр. 9 в отдельном "Краткое руководство пользователя") работает, следуйте инструкциям на экране "Setup Assistant" для выполнения соединений. (Во время работы "Setup Assistant" электропитание на акустическую систему не подается.)
- Используйте динамики с импедансом в диапазоне от 4 до 16 Ом.

ПРИМЕЧАНИЕ

- Выполните следующие настройки при использовании динамика с сопротивлением от 4 до 6 Ом.
 1. На основном блоке одновременно нажмите и удерживайте кнопки < и > не менее 3 секунд.
На дисплее отобразится "*Video Format < PAL>".
 2. Нажмите ∇ на основном блоке дважды.
На дисплее выводится индикация "*Sp. Impedance <8ohms>".
 3. Используйте < или > на основном блоке, чтобы выбрать импеданс.

6ohms:	Выберите, если сопротивление на любом из подключенных динамиков составляет 6 Ω/Ом.
4ohms:	Выберите, если сопротивление на любом из подключенных динамиков составляет 4 Ω/Ом.
 4. Нажмите кнопку ENTER на основном блоке, чтобы завершить настройку.



■ Подключение кабелей к акустической системе

Внимательно проверьте левый (Л) и правый (П) каналы и полярность (+ красный, – черный) на колонках, присоединенных к устройству, и подключите каналы в соответствии с указанной маркировкой.

- 1 Срежьте около 10 мм изоляции с провода колонок, затем или крепко скрутите сердечник провода, или воспользуйтесь клеммами для подключения.



- 2 На колонках поверните разъемы для подключения против часовой стрелки и немного ослабьте их.



- 3 Вставьте кабель от колонок в разъемы.

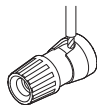

- 4 На колонках поверните разъемы для подключения по часовой стрелке и затяните их.

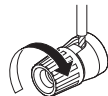

■ Подключение сабвуфера

Чтобы подключить сабвуфер, воспользуйтесь кабелем для сабвуфера. К данному устройству можно подключить два сабвуфера.

Для подключения двух сабвуферов установите для параметра “Сабвуфер” значение “2 колонки” в настройке “Конфиг. АС”. (☞ стр. 241)

Уровень громкости и дистанцию можно настроить для каждого сабвуфера отдельно.

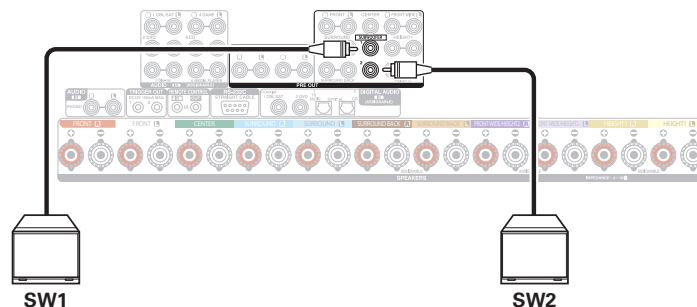

■ Информация о ярлыках кабелей (входят в комплект) для определения канала

Раздел экрана канала для клемм динамика на задней панели имеет цветовую маркировку для определения каждого канала. Прикрепите к каждому кабелю ярлык, соответствующий каждому динамику. Это облегчит подключение надлежащих кабелей к клеммам динамиков на задней панели.

Клеммы акустической системы	Цвет
FRONT L	Белый
FRONT R	Красный
CENTER	Зеленый
SURROUND L	Голубой
SURROUND R	Синий
SURROUND BACK L	Бежевый
SURROUND BACK R	Коричневый
FRONT WIDE L	Светло-фиолетовый
FRONT WIDE R	Фиолетовый
FRONT HEIGHT L	Светло-желтый
FRONT HEIGHT R	Желтый
TOP FRONT L	Светло-желтый
TOP FRONT R	Желтый
TOP MIDDLE L	Светло-фиолетовый
TOP MIDDLE R	Фиолетовый
TOP REAR L	Светло-фиолетовый
TOP REAR R	Фиолетовый
REAR HEIGHT L	Светло-фиолетовый
REAR HEIGHT R	Фиолетовый
FRONT DOLBY L	Светло-желтый
FRONT DOLBY R	Желтый
SURROUND DOLBY L	Светло-фиолетовый
SURROUND DOLBY R	Фиолетовый
BACK DOLBY L	Светло-фиолетовый
BACK DOLBY R	Фиолетовый
SUBWOOFER	Черный



Прикрепите ярлык кабеля для каждого канала к соответствующему кабелю динамика, как показано на рисунке. См. таблицу и прикрепите метку к каждому кабелю динамика. Далее подключите так, чтобы цвет клеммы динамика совпадал с цветом ярлыка кабеля.

【 Прикрепление ярлыка кабеля 】

Громкоговорители



Это устройство

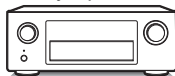

Конфигурация динамика и настройки “Назнач. усил.”

Данное устройство имеет встроенный 9-канальный усилитель мощности. Кроме основной 5.1-канальной системы можно сконфигурировать множество систем динамиков путем изменения настроек “Назнач. усил.” в соответствии с вариантом применения, например 7.1-канальные системы, соединения bi-amp и 2-канальные системы для многозонального воспроизведения. (☞ стр. 232)

Выполните настройки “Назнач. усил.” в соответствии с количеством комнат и конфигурацией устанавливаемого динамика. (☞ стр. 232)

Динамик воспроизведения в каждой зоне			Настройка рабочего режима (“Назнач. усил.”)	Стр. соединения		
MAIN ZONE	ZONE2	ZONE3				
5.1-канальное воспроизведение	2-канальный (Pre-out)	2-канальный (Pre-out)	Можно установить во всех режимах “Назнач. усил.”.	<u>48</u>		
7.1-канальное воспроизведение			7.1-кан + Зона2	<u>49</u>		
9.1-канальное воспроизведение			9.1 -кан. (По умолчанию)	<u>54</u>		
11.1-канальное воспроизведение			11.1 -кан.	<u>64</u>		
7.1-канальное воспроизведение (подключение передних динамиков с двухполосным усилением)			7.1-кан (Би-ампинг)	<u>70</u>		
2-канальные динамики для воспроизведения стерео			9.1-н/2-н Фронты	<u>71</u>		
2-канальные динамики bi-amp для воспроизведения стерео			7.1-н/2-н Фр (Би-Амп)	<u>72</u>		
Вторые фронтальные динамики			7.1-кан + Фронт В	<u>73</u>		
7.1-канальное воспроизведение			2-канальный (выход для динамиков)	2-канальный (Pre-out)	7.1-кан + Зона2	<u>74</u>
7.1-канальное воспроизведение			2-канальный (Pre-out)	2-канальный (выход для динамиков)	7.1-кан + Зона3	<u>74</u>
5.1-канальное воспроизведение (подключение передних динамиков с двухполосным усилением)	2-канальный (выход для динамиков)	2-канальный (Pre-out)	5.1-н (Би-амп)+Зона2	<u>75</u>		
5.1-канальное воспроизведение	2-канальный (выход для динамиков)	2-канальный (выход для динамиков)	5.1-кан + Зона2/3	<u>76</u>		
7.1-канальное воспроизведение	1-канальный (выход для динамиков)	1-канальный (выход для динамиков)	7.1-н+Зона2/3-МОНО	<u>77</u>		

Режим звука, который можно выбрать, варьируется в зависимости от конфигурации динамиков. См. “Взаимосвязь режимов звука с канальным выводом” (☞ стр. 313) относительно поддерживаемых режимов звука.

На следующих страницах представлены примеры основных соединений.



Обновление (Аиго-3D)

См. сборник примеров для “Пример соединений для 9.1-канальной системы Аиго-3D” (☞ стр. 61) при воспроизведении Аиго-3D с помощью 9.1-канальной системы на базовой 5.1-канальной системе с фронтальными верхними динамиками и верхними динамиками объемного звучания.

См. также сборник примеров для “Пример соединений для 10.1-канальной системы Аиго-3D” (☞ стр. 67) при воспроизведении Аиго-3D с помощью 10.1-канальной системы путем установки потолочного динамика объемного звучания.



- В дополнение к подключениям, описанным на стр.48 - 78, данное устройство позволяет выполнять различные акустические подключения через настройку “Назнач. усил.”. Также см. экран меню в “Илл-я клемм АС” на экране настройки “Назнач. усил.”, который покажет, как выполнить подключения в Вашей обстановке.

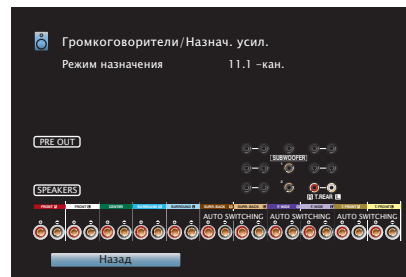

■ 5.1-канальное воспроизведение

Служит в качестве основной 5.1-канальной объемной системы.

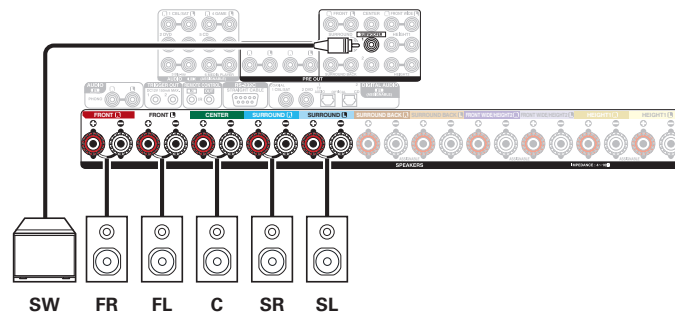
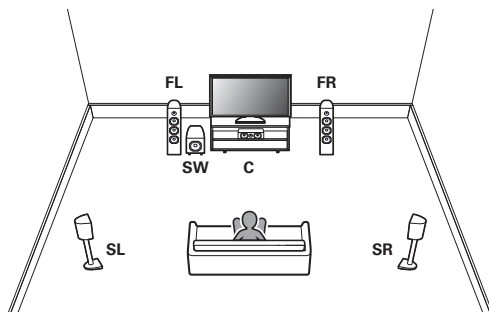

■ 7.1-канальное воспроизведение

□ Пример соединений при использовании тыловых динамиков объемного звучания

Данная система объемного звука 7.1-канальная такая же, как и основная 5.1-канальная система, но с задними объемными динамиками.

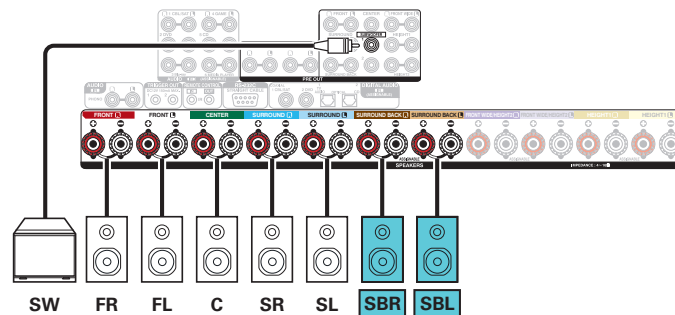
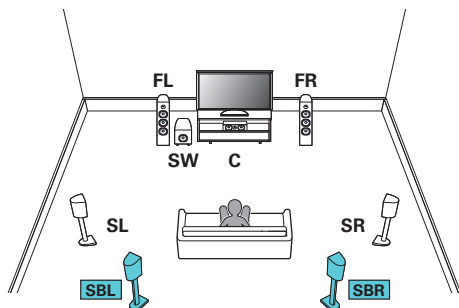

- Установите в меню для параметра “Пол” – “Макет размещ.” значение “5к & Саб” при выполнении соединения в этой конфигурации. (👉 стр. 236)



- Если используется только один тыловой динамик объемного звучания, подключите его к клемме SURROUND BACK L.



□ Пример соединений при использовании фронтальных широтных динамиков

Данная 7.1-канальная система объемного звучания является такой же, как и основная 5.1-канальная система, но с фронтальными широкими динамиками.

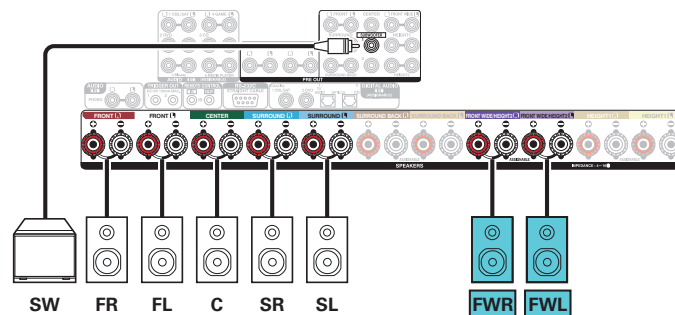
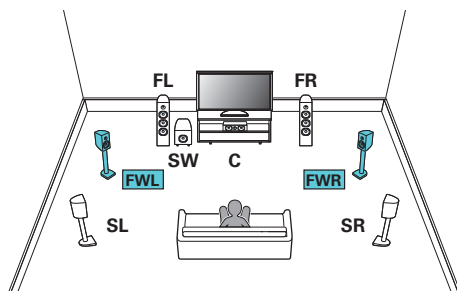

- Установите в меню для параметра “Пол” – “Макет размещ.” значение “5к & ФрШ” при выполнении соединения в этой конфигурации. (☞ стр. 236)



□ Пример соединений при использовании потолочных динамиков

Данная 7.1-канальная система объемного звучания является такой же, как и основная 5.1-канальная система, но с потолочными динамиками.

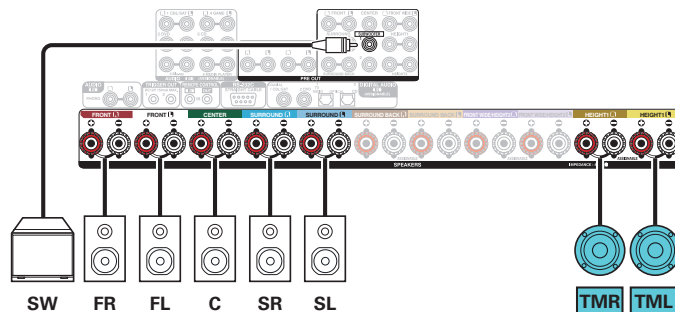
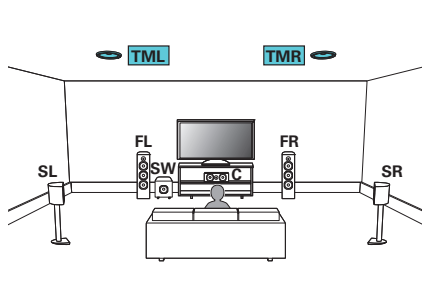

- Установите в меню для параметра “Пол” – “Макет размещ.” значение “5 кан”, а для параметра “Верхние АС” – значение “2 кан” при выполнении соединения в этой конфигурации. (🔗 стр. 236)
- Вместо потолочных средних динамиков можно подключить потолочные фронтальные или потолочные тыловые динамики. В этом случае установите в меню подключаемые потолочные динамики в разделе “Верхние” – “Макет размещ.”. (🔗 стр. 237)



□ Пример соединений при использовании верхних динамиков

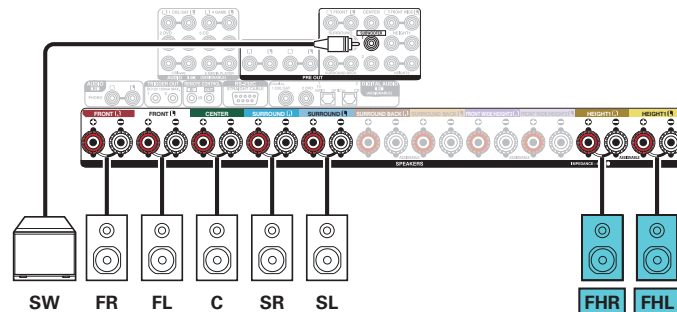
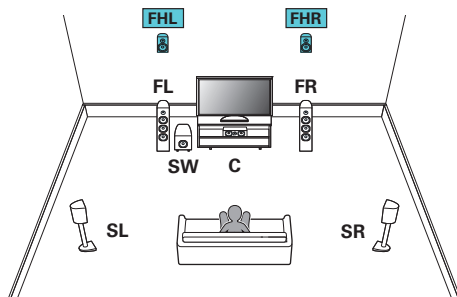

- Установите в меню для параметра “Пол” – “Макет размещ.” значение “5 кан”, а для параметра “Верхние АС” – значение “2 кан” при выполнении соединения в этой конфигурации. (☞ [стр. 236](#))
- Вместо фронтальных верхних динамиков можно подключить тыловые верхние динамики. В этом случае установите в меню подсоединяемые верхние динамики в разделе “Верхние” – “Макет размещ.”. (☞ [стр. 237](#))



□ Пример соединений при использовании динамиков Dolby Atmos Enabled

Данная 7.1-канальная система объемного звучания является такой же, как и основная 5.1-канальная система, но с фронтальными динамиками Dolby.

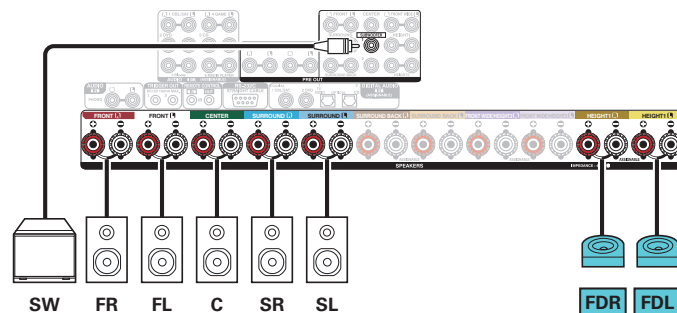
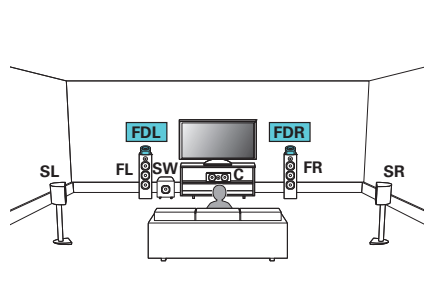

- Установите в меню для параметра “Пол” – “Макет размещ.” значение “5 кан”, а для параметра “Dolby AC” – значение “2 кан” при выполнении соединения в этой конфигурации. (🔍 стр. 236)
- Вместо фронтальных динамиков Dolby можно подключить динамики Dolby объемного звучания. В этом случае установите в меню подсоединяемые динамики Dolby Atmos Enabled в разделе “Верхние” – “Макет размещ.”. (🔍 стр. 237)



■ 9.1-канальное воспроизведение

Данная система, основанная на 5.1-канальной системе, воспроизводит до 9.1 каналов одновременно.

Вы можете подключить динамики максимум для 11 каналов для MAIN ZONE. При подключении динамиков для 10 или более каналов воспроизводящие звук динамики автоматически переключатся в зависимости от входного сигнала и режима звука.

□ Пример соединений при использовании тыловых и фронтальных широтных динамиков объемного звучания

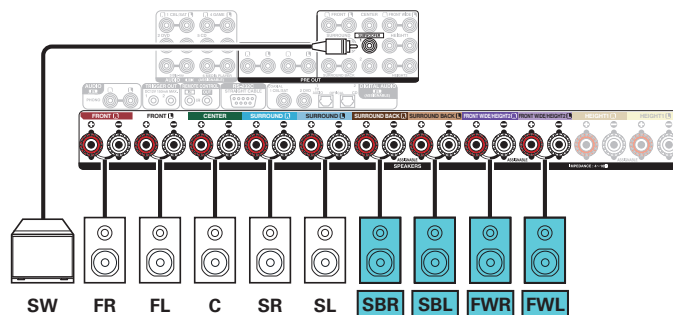
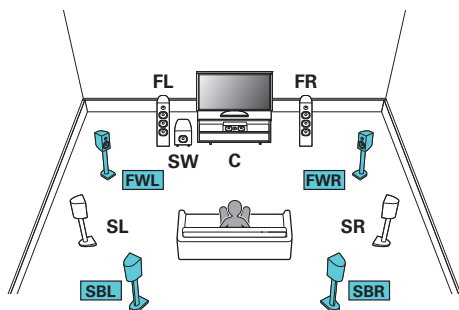

- Установите в меню для параметра "Пол" – "Макет размещ." значение "5к&Саб&ФрШ" при выполнении соединения в этой конфигурации. (🔍 стр. 236)



□ Пример соединений при использовании одного комплекта потолочных динамиков

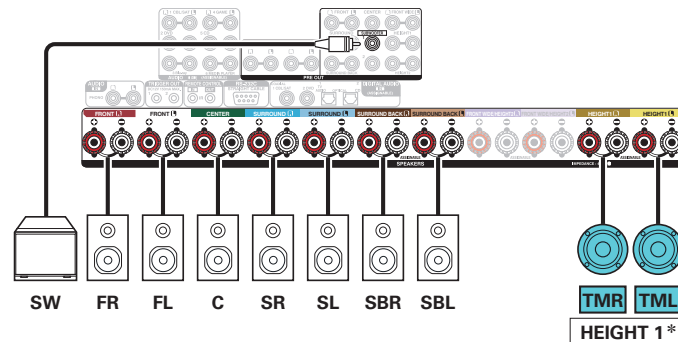
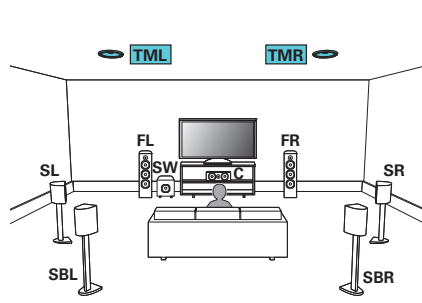

- Установите в меню для параметра “Верхние” – “Верхние АС” значение “2 кан” при выполнении соединения в этой конфигурации. (☞ стр. 236)

* Вместо потолочных средних динамиков можно подключить потолочные фронтальные или потолочные тыловые динамики. В этом случае установите в меню подключаемые потолочные динамики в разделе “Верхние” – “Макет размещ. “. (☞ стр. 237)



□ Пример соединений при использовании двух комплектов потолочных динамиков

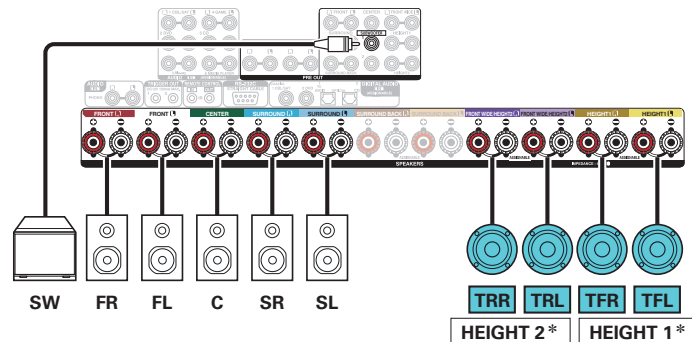
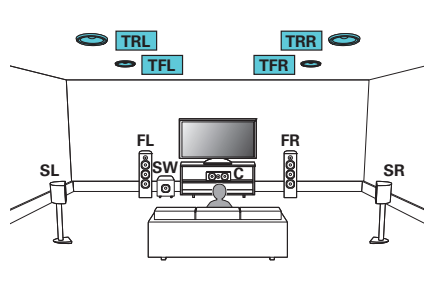

- Установите в меню для параметра “Пол” – “Макет размещ.” значение “5 кан” или для параметров “5к & Саб” и “Верхние АС” – значение “4 кан” при выполнении соединения в этой конфигурации. (☞ [стр. 236](#))

* В настройках можно изменить комбинацию каналов HEIGHT1 и HEIGHT2. (☞ [стр. 62](#))



□ Пример соединений при использовании одного комплекта верхних динамиков

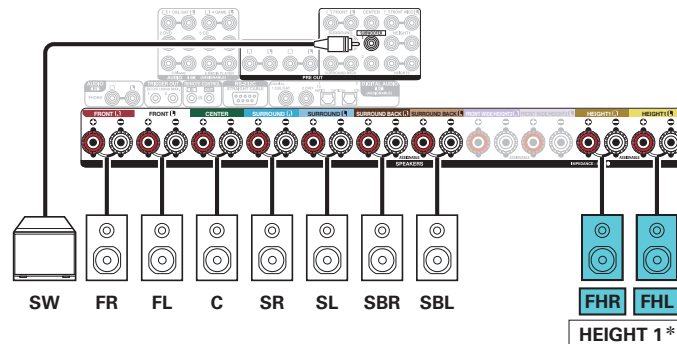
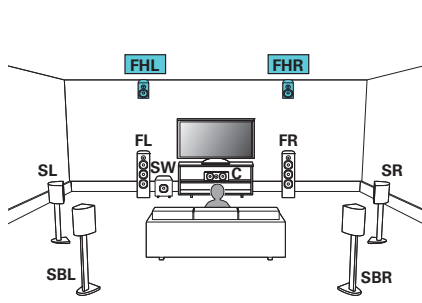

- Установите в меню для параметра “Верхние” – “Верхние АС” значение “2 кан” при выполнении соединения в этой конфигурации. (☞ стр. 236)

* Вместо фронтальных верхних динамиков можно подключить тыловые верхние динамики. В этом случае установите в меню подсоединяемые верхние динамики в разделе “Верхние” – “Макет размещ.”. (☞ стр. 237)



□ Пример соединений при использовании двух комплектов верхних динамиков

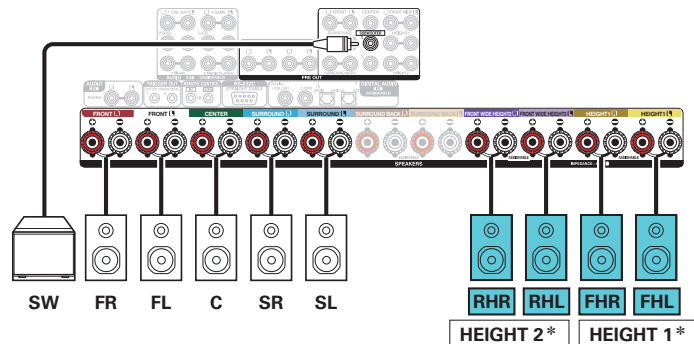
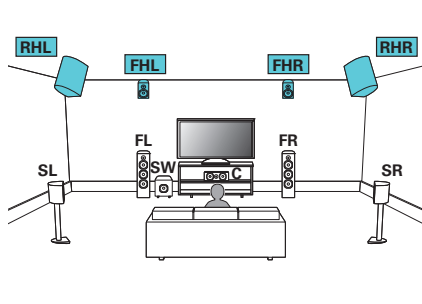

- Установите в меню для параметра “Пол” – “Макет размещ.” значение “5 кан” или для параметров “5к & Саб” и “Верхние АС” – значение “4 кан” при выполнении соединения в этой конфигурации. (☞ [стр. 236](#))

* В настройках можно изменить комбинацию каналов HEIGHT1 и HEIGHT2. (☞ [стр. 62](#))



□ Пример соединений при использовании одного комплекта динамиков Dolby Atmos Enabled

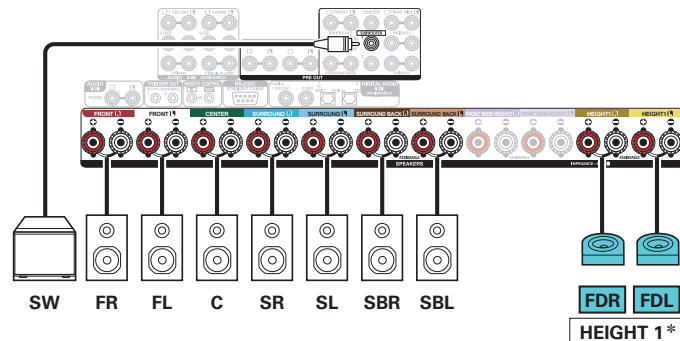
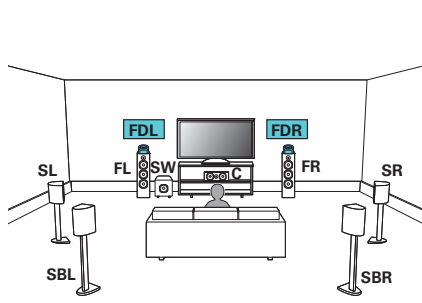

- Установите в меню для параметра “Верхние” – “Dolby AC” значение “2 кан” при выполнении соединения в этой конфигурации. (☞ стр. 236)

* Вместо фронтальных динамиков Dolby можно подключить динамики Dolby объемного значения. В этом случае установите в меню подсоединяемые динамики Dolby Atmos Enabled в разделе “Верхние” – “Макет размещ.”. (☞ стр. 237)



□ Пример соединений при использовании двух комплектов динамиков Dolby Atmos Enabled

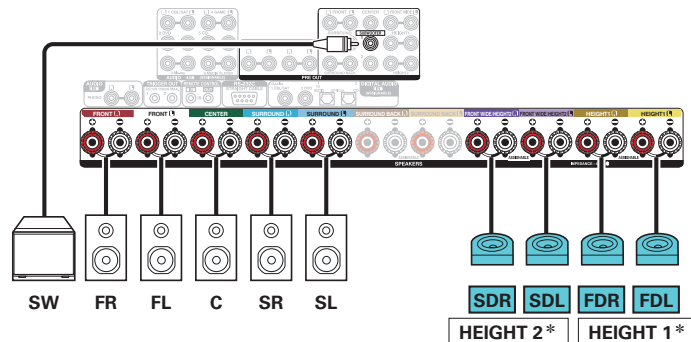
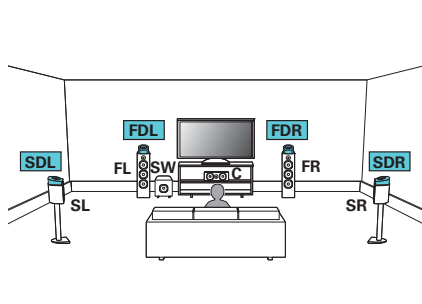

- Установите в меню для параметра “Пол” – “Макет размещ.” значение “5 кан” или для параметров “5к & Саб” и “Dolby AC” – значение “4 кан” при выполнении соединения в этой конфигурации. (стр. 236)

* В настройках можно изменить комбинацию каналов HEIGHT1 и HEIGHT2. (стр. 62)



Обновление (Auro-3D)

❑ Пример соединений для 9.1-канальной системы Auro-3D

Данная конфигурация динамиков оптимизирована для воспроизведения Auro-3D.

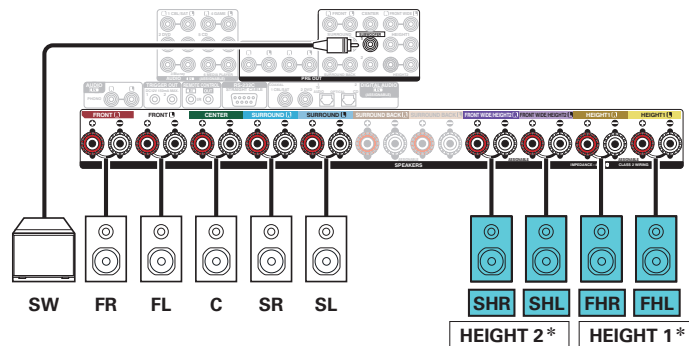
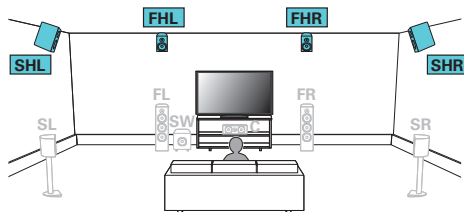

- Установите в меню для параметра “Пол” – “Макет размещ.” значение “5 кан” или для параметров “5к & Саб” и “Верхние АС” – значение “4 кан” при выполнении соединения в этой конфигурации. (☞ стр. 236)
Затем установите для параметра “Верхние” – “Макет размещ.” значение “Фр. Верхние & Бок Верх”. (☞ стр. 237)

* В настройках можно изменить комбинацию каналов HEIGHT1 и HEIGHT2. (☞ стр. 63)



* Выходные каналы с разъемов для динамиков HEIGHT1 и FRONT WIDE/HEIGHT2 можно заменить на следующие шаблоны в зависимости от используемых систем динамиков.

Можно использовать два комплекта верхних динамиков, если не используются фронтальные широтные динамики. Установите в меню этот параметр из "Назнач. усил.". (☞ стр. 232)

Фронтальный широтный динамик	Используемая комбинация верхних динамиков			Подключенные разъемы	
	Число верхних/потолочных динамиков	Число динамиков Dolby	Шаблон комбинации	HEIGHT1 SPEAKER	FRONT WIDE/HEIGHT2 SPEAKER
Используется	2 динамика	Нет	Фр. Верхние	Фр. Верхние	Фр. Широкие
			Фр. Потолок	Фр. Потолок	Фр. Широкие
			Потолок Средн	Потолок Средн	Фр. Широкие
			Потолок Тыл	Потолок Тыл	Фр. Широкие
	Нет	2 динамика	Тыл Верх	Тыл Верх	Фр. Широкие
			Фронт Dolby	Фронт Dolby	Фр. Широкие
			Бок Dolby	Бок Dolby	Фр. Широкие
Не используется	4 динамика	Нет	Тыл Dolby	Тыл Dolby	Фр. Широкие
			Фр. Верхние & Потолок Ср	Фр. Верхние	Потолок Средн
			Фр. Верхние & Потолок Тыл	Фр. Верхние	Потолок Тыл
			Фр. Верхние & Тыл Верх	Фр. Верхние	Тыл Верх
			Фр. Потолок & Потолок Тыл	Фр. Потолок	Потолок Тыл
			Фр. Потолок & Тыл Верх	Фр. Потолок	Тыл Верх
	2 динамика	2 динамика	Потолок Ср & Тыл Верх	Потолок Средн	Тыл Верх
			Фронт Dolby & Потолок Тыл	Фронт Dolby	Потолок Тыл
			Фронт Dolby & Тыл Верх	Фронт Dolby	Тыл Верх
			Фронт Выс & Окр Dolby	Фр. Верхние	Бок Dolby
			Топ Фронт & Окр Dolby	Фр. Потолок	Бок Dolby
			Фронт Dolby & Окр Dolby	Фронт Dolby	Бок Dolby
Нет	4 динамика	Фронт Dolby & Окр Dolby	Фронт Dolby	Бок Dolby	



Обновление (Auro-3D)

Фронтальный широтный динамик	Используемая комбинация верхних динамиков			Подключенные разъемы	
	Число верхних/потолочных динамиков	Число динамиков Dolby	Шаблон комбинации	HEIGHT1 SPEAKER	FRONT WIDE/HEIGHT2 SPEAKER
Не используется	4 динамика	Нет	Фр. Верхние & Бок Верх	Фр. Верхние	Боковые Верхние
			Фр. Верхние & Тыл Верх *	Фр. Верхние	Тыл Верх

* Для получения наилучшего эффекта Auro-3D рекомендуется использовать высокочастотные динамики объемного звучания, однако в настройках динамика Dolby Atmos можно выбрать задние высокочастотные динамики вместо высокочастотных динамиков объемного звучания.



■ 11.1-канальное воспроизведение

Данная система, основанная на 5.1-канальной системе, воспроизводит до 11.1 каналов одновременно.

Вы можете подключить динамики максимум для 13 каналов для MAIN ZONE с помощью внешнего усилителя мощности. При подключении динамиков для 12 или более каналов воспроизводящие звук динамики автоматически переключаются в зависимости от входного сигнала и режима звука.

□ Пример соединений при использовании двух комплектов потолочных динамиков

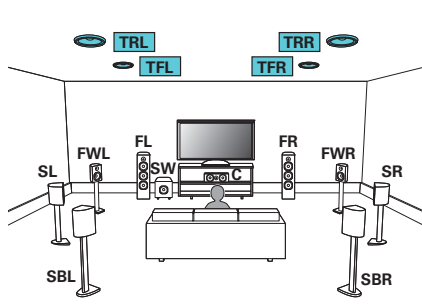

- Установите в меню для параметра “Верхние” – “Верхние AC” значение “4 кан” при выполнении соединения в этой конфигурации. (📖 стр. 236)

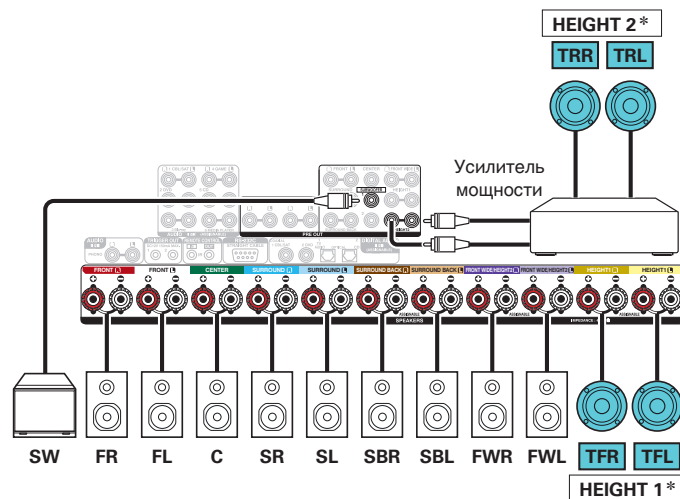

* В настройках можно изменить комбинацию каналов HEIGHT1 и HEIGHT2. (📖 стр. 68)



□ Пример соединений при использовании двух комплектов верхних динамиков

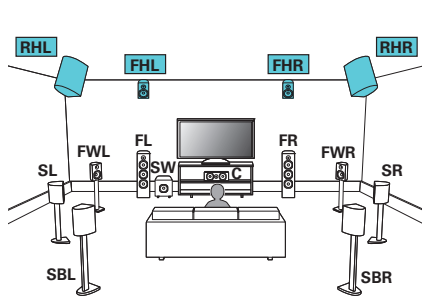

- Установите в меню для параметра “Верхние” – “Верхние АС” значение “4 кан” при выполнении соединения в этой конфигурации. (☞ стр. 236)

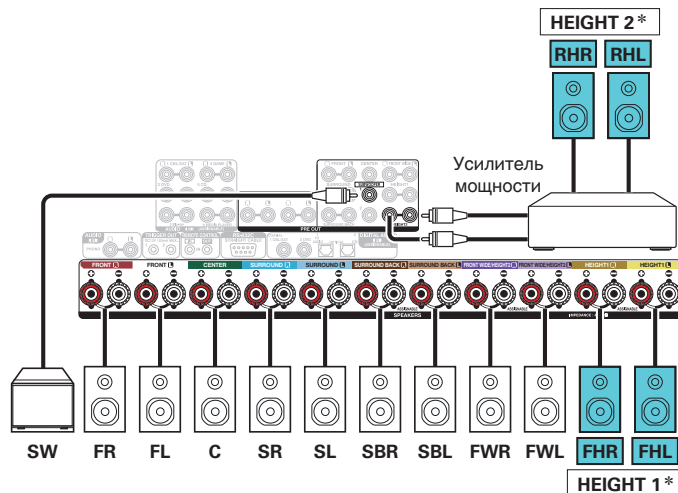

* В настройках можно изменить комбинацию каналов HEIGHT1 и HEIGHT2. (☞ стр. 68)



□ Пример соединений при использовании двух комплектов динамиков Dolby Atmos Enabled

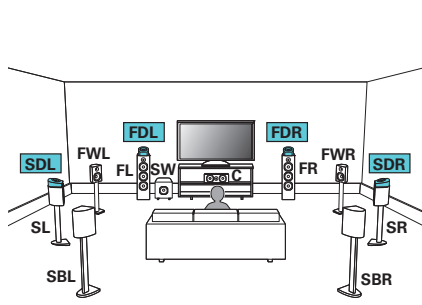

- Установите в меню для параметра “Верхние” – “Dolby AC” значение “4 кан” при выполнении соединения в этой конфигурации. (👉 стр. 236)

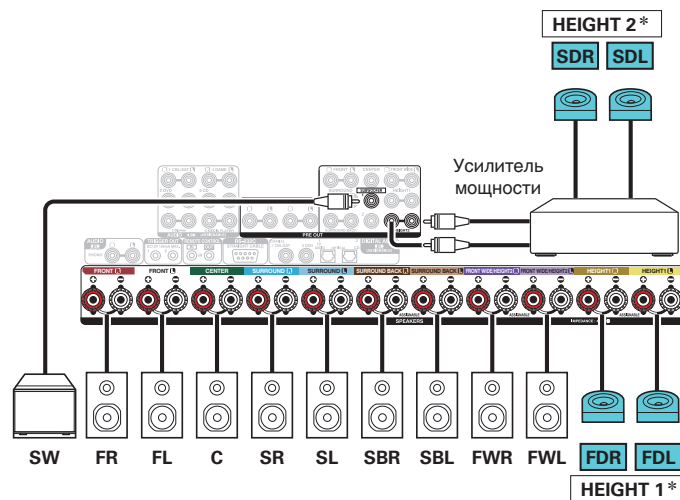

* В настройках можно изменить комбинацию каналов HEIGHT1 и HEIGHT2. (👉 стр. 68)



Обновление (Auro-3D)

Пример соединений для 10.1-канальной системы Auro-3D

Данная конфигурация динамиков оптимизирована для воспроизведения Auro-3D.

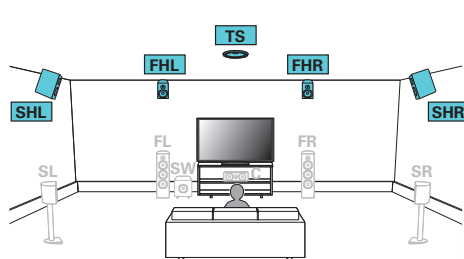

- Установите в меню для параметра “Верхние” – “Верхние АС” значение “5 кан” при выполнении соединения в этой конфигурации. Затем установите для параметра “Верхние” – “Макет размещ.” значение “Фр. Верхние & Бок Верх”.

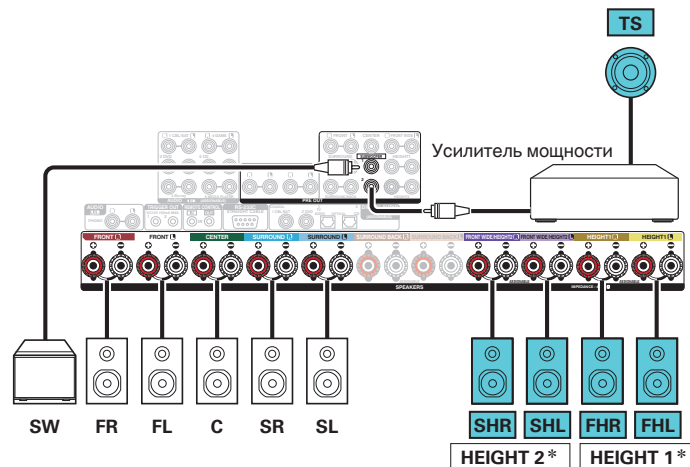

* В настройках можно изменить комбинацию каналов HEIGHT1 и HEIGHT2.
(☞ [стр. 69](#))



* Комбинацию каналов HEIGHT1 и HEIGHT2 можно заменить на следующие шаблоны в зависимости от используемой системы динамиков.
Установите в меню этот параметр из "Назнач. усил.". (☞ стр. 232)

Используемая комбинация верхних динамиков			Подключенные разъемы	
Число верхних/ потолочных динамиков	Число динамиков Dolby	Шаблон комбинации	HEIGHT1 SPEAKER	HEIGHT2 PRE OUT
2 динамика	Нет	Фр. Верхние	Front Height	-
		Фр. Потолоч	Фр. Потолоч	-
		Потолоч Средн	Потолоч Средн	-
		Потолоч Тыл	Потолоч Тыл	-
		Тыл Верх	Тыл Верх	-
4 динамика	Нет	Фр. Верхние & Потолоч Ср	Фр. Верхние	Потолоч Средн
		Фр. Верхние & Потолоч Тыл	Фр. Верхние	Потолоч Тыл
		Фр. Верхние & Тыл Верх	Фр. Верхние	Тыл Верх
		Фр. Потолоч & Потолоч Тыл	Фр. Потолоч	Потолоч Тыл
		Фр. Потолоч & Тыл Верх	Фр. Потолоч	Тыл Верх
		Потолоч Ср & Тыл Верх	Потолоч Средн	Тыл Верх
Нет	2 динамика	Фронт Dolby	Фронт Dolby	-
		Бок Dolby	Бок Dolby	-
		Тыл Dolby	Тыл Dolby	-
2 динамика	2 динамика	Фронт Dolby & Потолоч Тыл	Фронт Dolby	Потолоч Тыл
		Фронт Dolby & Тыл Верх	Фронт Dolby	Тыл Верх
		Фронт Выс & Окр Dolby	Фр. Верхние	Бок Dolby
		Фр. Верхние & Тыл Dolby	Фр. Верхние	Тыл Dolby
		Топ Фронт & Окр Dolby	Фр. Потолоч	Бок Dolby
		Фр. Потолоч & Тыл Dolby	Фр. Потолоч	Тыл Dolby
Нет	4 динамика	Фронт Dolby & Окр Dolby	Фронт Dolby	Бок Dolby
		Фронт Dolby & Тыл Dolby	Фронт Dolby	Тыл Dolby



Обновление (Auro-3D)

Используемая комбинация верхних динамиков			Подключенные разъемы		
Число верхних/ потолочных динамиков	Число динамиков Dolby	Шаблон комбинации	HEIGHT1 SPEAKER	HEIGHT2 PRE OUT	SUBWOOFER2 PRE OUT
5 динамиков	Нет	Фр. Верхние & Бок Верх & Потолочн Окруж	Front Height	Боковые Верхние	Потолочн Окруж
		Фр. Верхние & Тыл Верх & Потолочн Окруж*	Front Height	Тыл Верх	Потолочн Окруж

* Для получения наилучшего эффекта Auro-3D рекомендуется использовать высокочастотные динамики объемного звучания, однако в настройках динамика Dolby Atmos можно выбрать задние высокочастотные динамики вместо высокочастотных динамиков объемного звучания.



■ 7.1-канальное воспроизведение (подключение передних динамиков с двухполосным усилением)

Данная система воспроизводит 7.1 каналов. Вы можете использовать подключение с двухполосным усилением для передних динамиков. Подключение с двухполосным усилением - метод подключения отдельных усилителей к разъемам ВЧ и НЧ динамика, который поддерживает двухполосное усиление. Данное подключение делает возможной противо-ЭДС (возврат питания без вывода) из НЧ-динамика в ВЧ-динамик без влияния на качество звука, производя более высокое качество звука.

Вы можете подключить динамики максимум для 9 каналов для MAIN ZONE. При подключении динамиков для 8 или более каналов воспроизводящие звук динамики автоматически переключаются в зависимости от входного сигнала и режима звука.

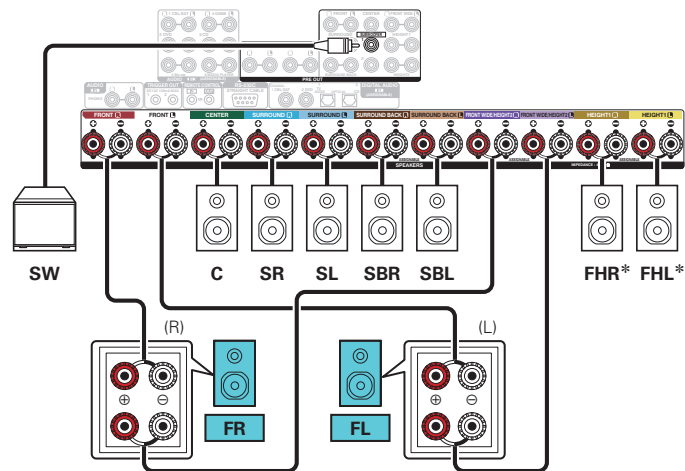
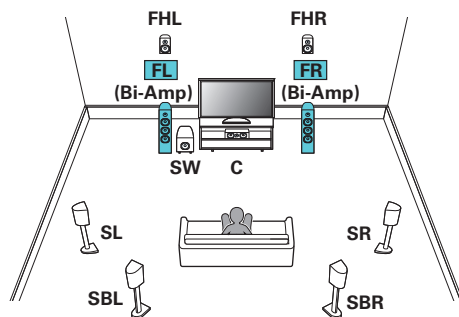

ПРИМЕЧАНИЕ

- Выполняя двухполосное подключение, убедитесь, что извлекли замыкающую пластину или провод, расположенный между ВЧ и НЧ разъемами громкоговорителя.

* Верхние динамики, потолочные динамики и динамики Dolby Atmos Enabled можно подключить к разъемам HEIGHT1. Установите в меню подсоединяемый динамик из "Верхние" – "Макет размещ.". (☞ стр. 237)



■ Динамики только для 9.1-канального воспроизведения + динамики с 2-канальным воспроизведением

Вы можете подключить динамики, используемые только для 2-канального воспроизведения, которые используются для прямого и стереофонического режимов, и динамики, используемые только для 9.1-канального воспроизведения. Динамики, используемые исключительно для многоканального воспроизведения, и динамики, используемые исключительно для 2-канального воспроизведения, автоматически переключаются для воспроизведения в соответствии с режимом звука.

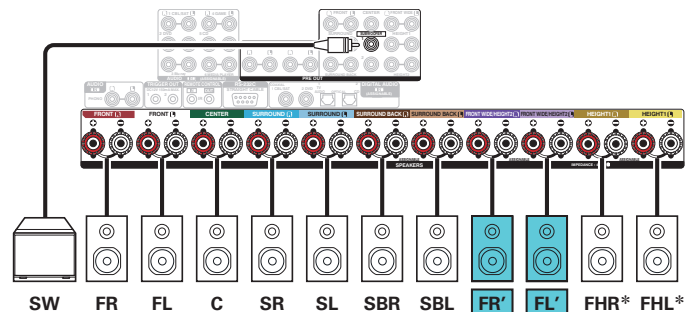
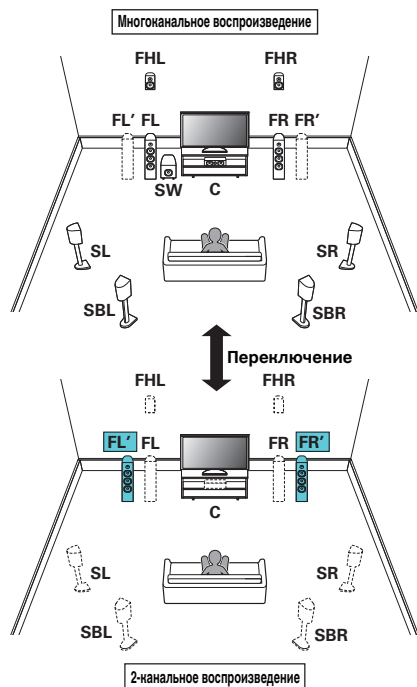

* Верхние динамики, потолочные динамики и динамики Dolby Atmos Enabled можно подключать к разъемам HEIGHT1. Установите в меню подключаемый динамик из "Верхние" – "Макет размещ.". (☞ стр. 237)



■ Динамики исключительно для 7.1-канального воспроизведения + динамики для 2-канального воспроизведения (подключение с двухполосным усилением)

Вы можете подключить динамики, используемые только для 2-канального воспроизведения, которые используются для прямого и стереофонического режимов, и динамики, используемые только для 7.1-канального воспроизведения. Вы можете использовать подключение с двухполосным усилением для динамиков, используемых исключительно для 2-канального воспроизведения. Динамики, используемые исключительно для многоканального воспроизведения, и динамики, используемые исключительно для 2-канального воспроизведения, автоматически переключаются для воспроизведения в соответствии с режимом звука.

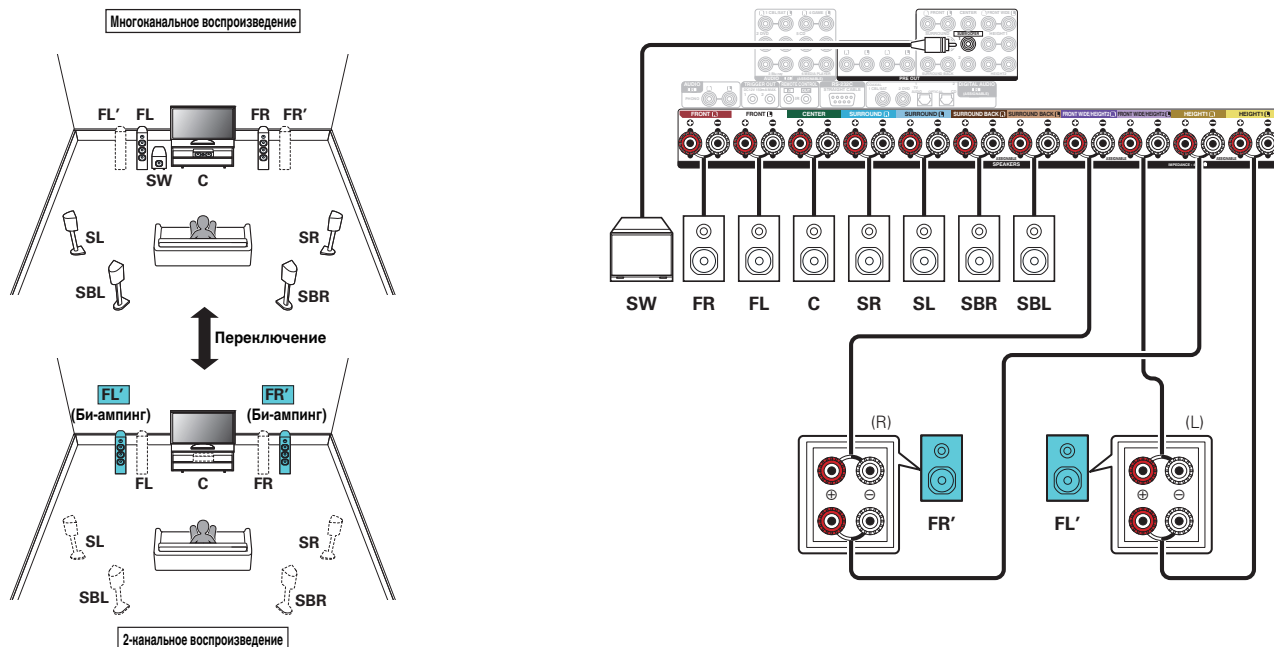

■ 7.1-канальное воспроизведение + вторая пара фронтальных динамиков

Данная система позволяет воспроизводить между переключением передних динамиков А и В по желанию.

Вы можете подключить динамики максимум для 9 каналов для MAIN ZONE. При подключении динамиков для 8 или более каналов воспроизводящие звук динамики автоматически переключаются в зависимости от входного сигнала и режима звука.

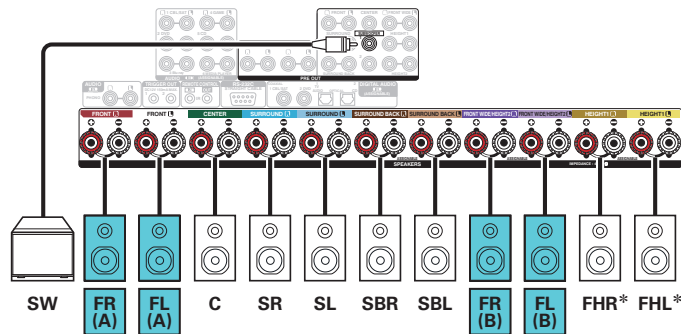
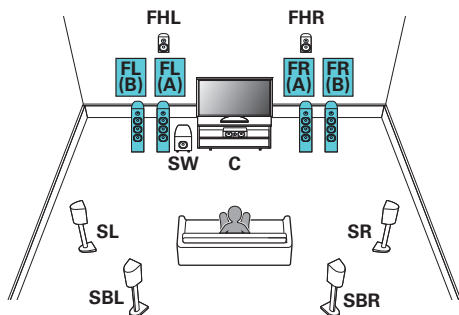

* Верхние динамики, потолочные динамики и динамики Dolby Atmos Enabled можно подключить к разъемам HEIGHT1. Установите в меню подсоединяемый динамик из "Верхние" – "Макет размещ.". (☞ стр. 237)

■ 7.1-канальное воспроизведение (MAIN ZONE) + 2-канальное воспроизведение (ZONE2 или ZONE3)

Данный тип конфигурации воспроизводит 7.1 каналов в MAIN ZONE и 2 канала в ZONE2.
(Динамики могут выводить звук из ZONE3 вместо ZONE2 (Режим назначения: 7.1-кан + Зона3)).

Вы можете подключить динамики максимум для 9 каналов для MAIN ZONE. При подключении динамиков для 8 или более каналов воспроизводящие звук динамики автоматически переключатся в зависимости от входного сигнала и режима звука.

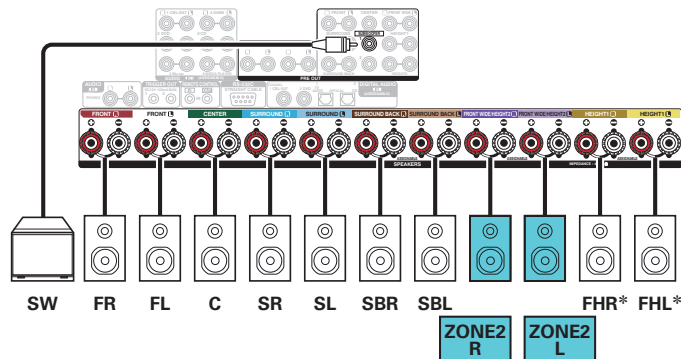
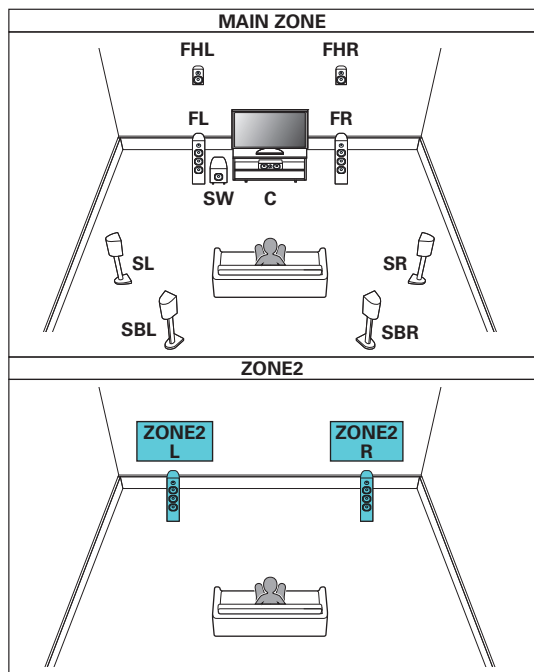

* Верхние динамики, потолочные динамики и динамики Dolby Atmos Enabled можно подключить к разъемам HEIGHT1. Установите в меню подсоединяемый динамик из "Верхние" – "Макет размещ.". (☞ стр. 237)



■ 5.1-канальное воспроизведение (подключение с двухполосным усилением передних динамиков: MAIN ZONE) + 2-канальное воспроизведение (ZONE2)

Данный тип конфигурации проигрывает 5.1 каналов в MAIN ZONE и 2 канала в ZONE2. Вы можете использовать подключение с двухполосным усилением для передних динамиков в MAIN ZONE.

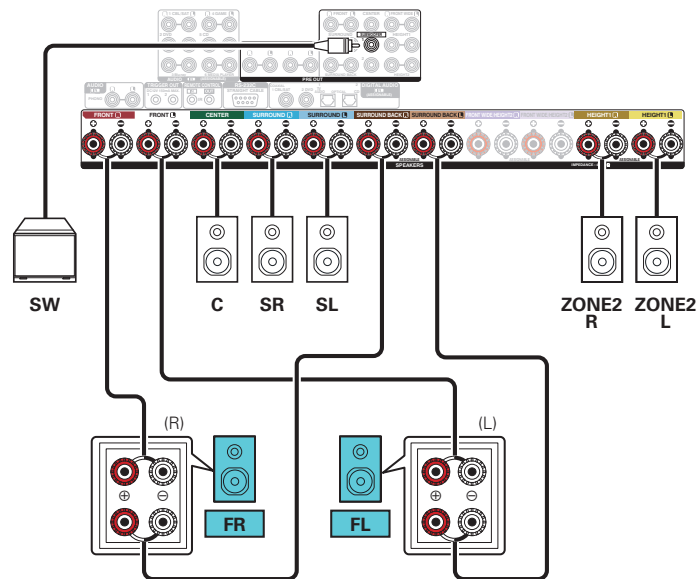
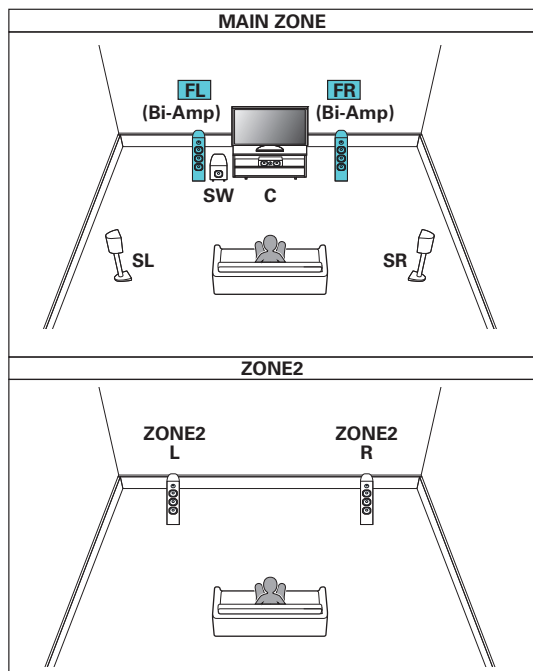

■ 5.1-канальное воспроизведение (MAIN ZONE) + 2-канальное воспроизведение (ZONE2) + 2-канальное воспроизведение (ZONE3)

Данный тип конфигурации проигрывает 5.1 каналов в MAIN ZONE и 2 канала в ZONE2 и ZONE3.

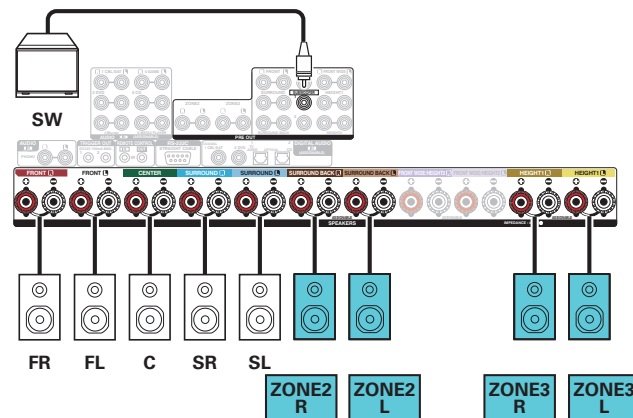
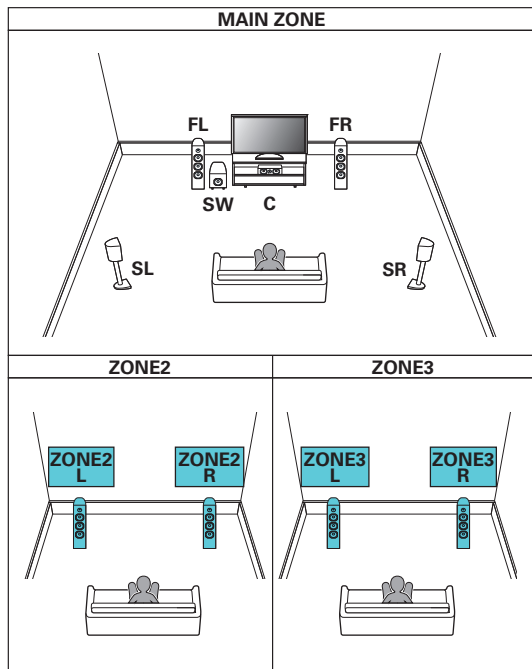

■ 7.1-канальное воспроизведение (MAIN ZONE) + 1-канальное воспроизведение (ZONE2) + 1-канальное воспроизведение (ZONE3)

Данный тип конфигурации проигрывает 7.1 каналов в MAIN ZONE и 1 канал (монофонический) в ZONE2 и ZONE3.

Вы можете подключить динамики максимум для 9 каналов для MAIN ZONE. При подключении динамиков для 8 или более каналов воспроизводящие звук динамики автоматически переключатся в зависимости от входного сигнала и режима звука.

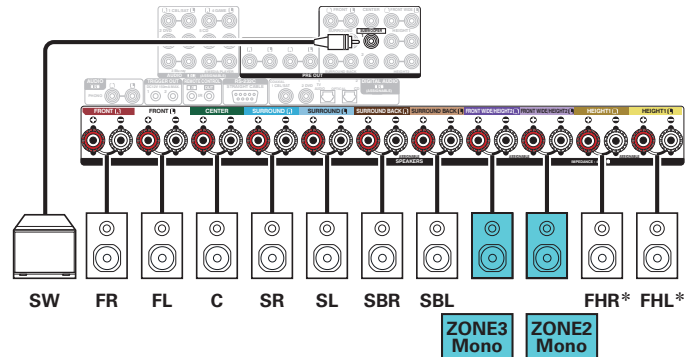
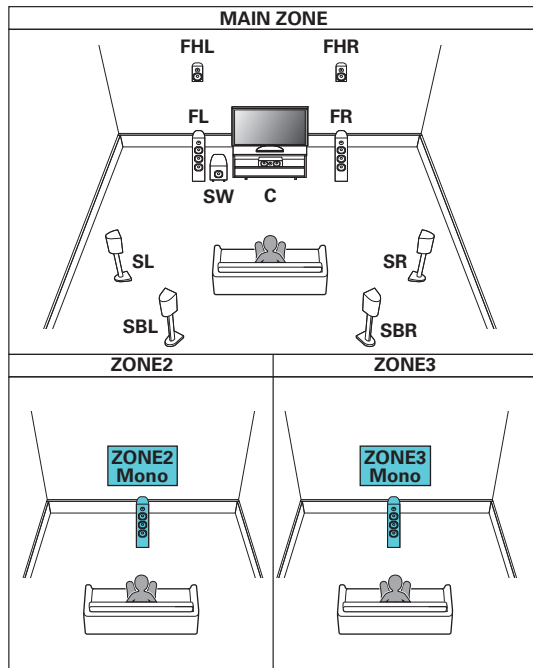

* Верхние динамики, потолочные динамики и динамики Dolby Atmos Enabled можно подключить к разъемам HEIGHT1. Установите в меню подсоединяемый динамик из "Верхние" – "Макет размещ.". (☞ стр. 237)



■ Подключение внешнего усилителя мощности

Вы можете использовать данное устройство в качестве предусилителя, подключив внешний усилитель мощности к разъемам PRE OUT. Посредством добавления усилителя на каждый канал, реальность звука можно улучшить.

Выберите разъем для подключения и подсоедините устройство.

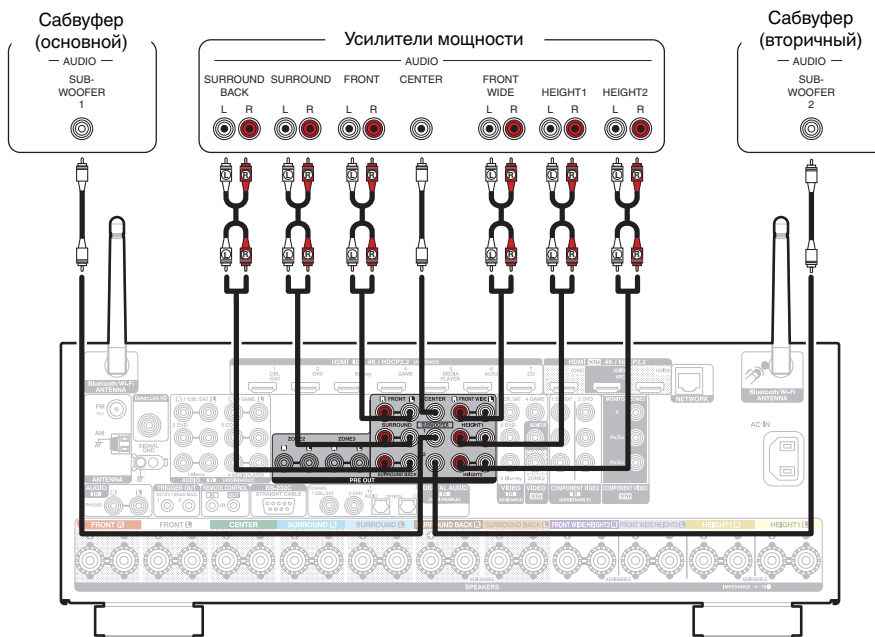

- Если используется только один тыловой динамик объемного звучания, подключите его к клемме левого канала (L).



Подсоединение телевизора

Подключите телевизор к данному устройству таким образом, чтобы вывести на него входящий видеосигнал. Данное устройство может использоваться также для прослушивания звука с телевизора.

Конфигурация подключения зависит от набора разъемов и функций телевизора.

Благодаря функции ARC (Audio Return Channel) на данном устройстве можно воспроизводить звук с телевизора, передавая звуковой сигнал по кабелю HDMI.

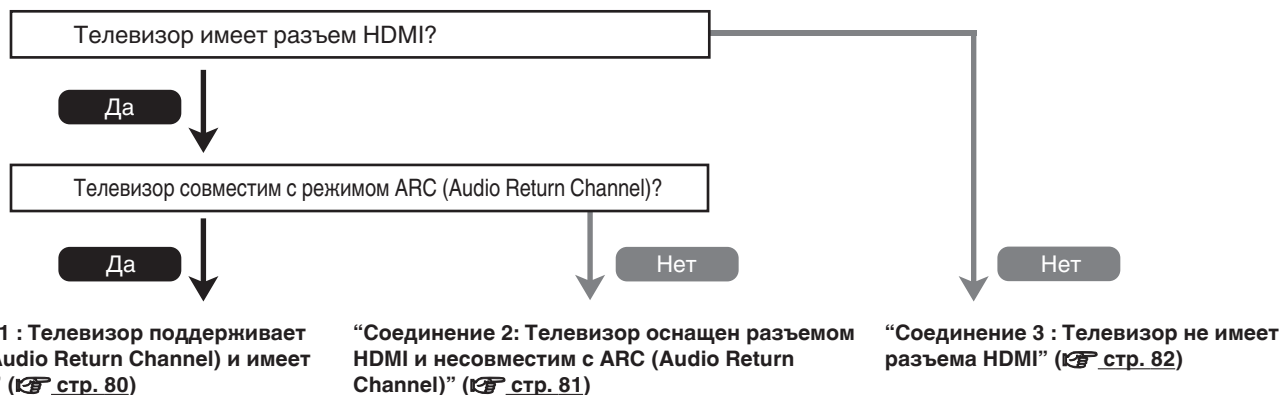

Соединение 1 : Телевизор поддерживает режим ARC (Audio Return Channel) и имеет разъем HDMI

Для подключения к данному устройству телевизора, совместимого с режимом ARC, используйте кабель HDMI.

При использовании телевизора с поддержкой функции ARC выберите для параметра “Управление HDMI” значение “Вкл.”. (👉 стр. 207)

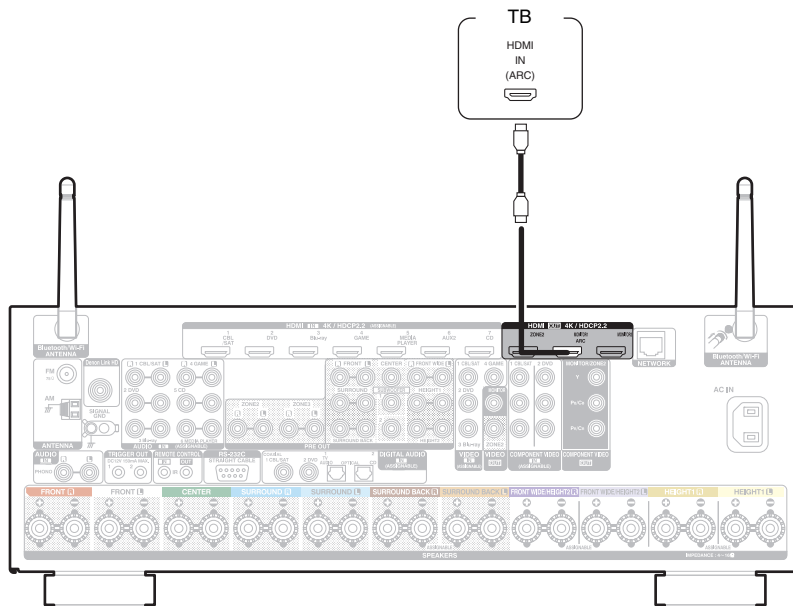

- При использовании функции управления HDMI подключите к разъему HDMI MONITOR 1.



Соединение 2: Телевизор оснащен разъемом HDMI и несовместим с ARC (Audio Return Channel)

Для подключения телевизора к данному устройству используйте кабель HDMI.

Для прослушивания звука с телевизора соедините оба устройства оптическим кабелем.

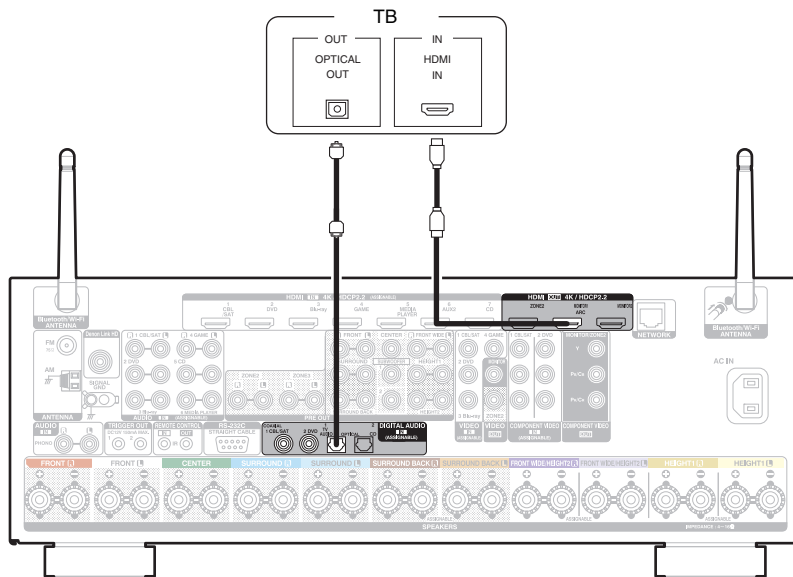

Соединение 3 : Телевизор не имеет разъема HDMI

Для подключения телевизора к данному устройству используйте компонентный видеокабель или видеокабель.

Для прослушивания звука с телевизора соедините оба устройства оптическим кабелем.

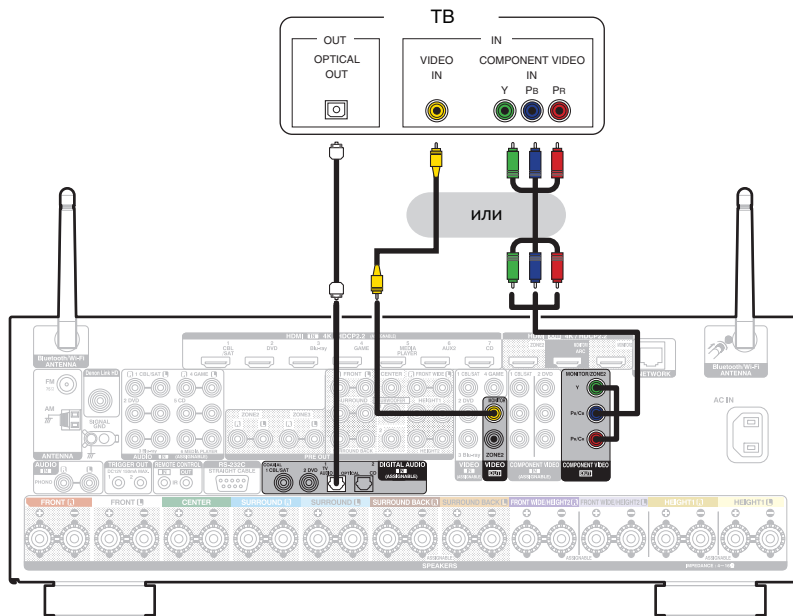

Подключение устройства воспроизведения

Данное устройство оснащено тремя типами видео разъемов входного сигнала (HDMI, компонентное видео и композитное видео) и тремя типами аудио разъемов входного сигнала (HDMI, цифровой звук и звук).

Используйте входные разъемы, соответствующие параметрам подключаемого устройства.

Если прибор, подключенный к этому устройству оборудован разъемом HDMI, рекомендуется использовать подключение HDMI.

Для передачи аудио- и видеосигналов через разъем HDMI требуется только кабель HDMI.

- “Подсоединение телеприставки (Спутниковый приемник/кабельное ТВ)” (📖 стр. 84)
- “Подключение DVD-проигрывателя или проигрывателя дисков Blu-ray” (📖 стр. 85)
- “Подключение проигрывателя дисков Blu-ray, совместимого с функцией Denon Link HD” (📖 стр. 86)
- “Подключение видеокамеры или игровой консоли” (📖 стр. 87)
- “Подключение поворотного стола” (📖 стр. 88)



- Подключите к входным разъемам данного устройства другие устройства, как предписано маркировкой на входных разъемах источников аудио-/видеосигнала.
- Источник, назначенный для разъемов HDMI IN, DIGITAL AUDIO IN, COMPONENT VIDEO IN, VIDEO IN и AUDIO IN, можно изменить. См. “Назначение входа” для получения информации об изменении источника входного сигнала, назначенного на входные разъемы. (📖 стр. 216)
- Для воспроизведения аудио сигналов, которые вводятся на данное устройство в телевизоре, подключенном посредством HDMI, установленном в меню от “HDMI Аудио-Выход” до “ТВ”. (📖 стр. 206)
- Для воспроизведения содержимого, защищенного системой защиты авторских прав HDCP 2.2, используйте устройство воспроизведения и телевизор, совместимые с HDCP 2.2.



Подсоединение телеприставки (Спутниковый приемник/кабельное ТВ)

В инструкции ниже описано подключение спутникового тюнера/декодера кабельного ТВ. Используйте входные разъемы в данном устройстве, соответствующие разъемам подключаемого устройства.

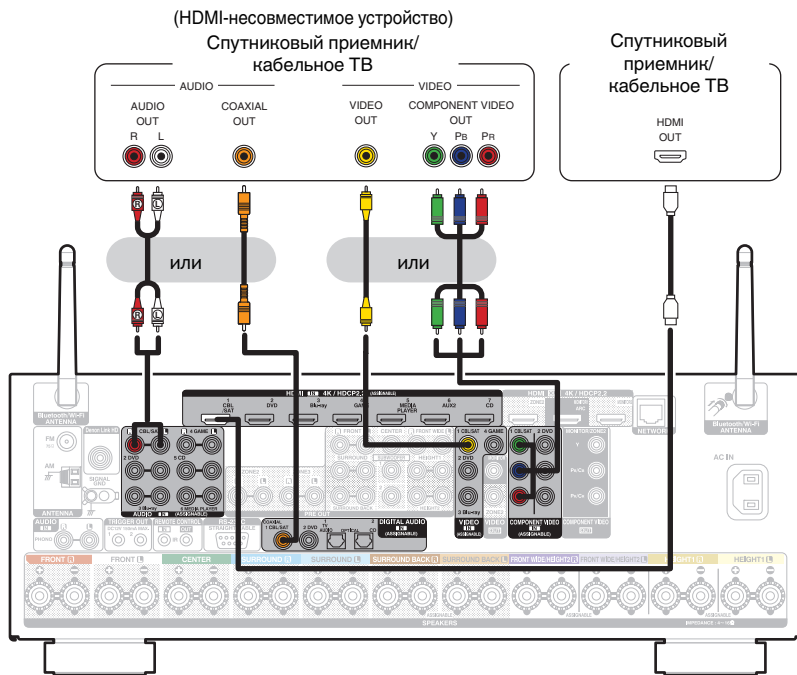

Подключение DVD-проигрывателя или проигрывателя дисков Blu-ray

В инструкции описано подключение DVD-проигрывателя или проигрывателя дисков Blu-ray в качестве примера. Используйте входные разъемы в данном устройстве, соответствующие разъемам подключаемого устройства.

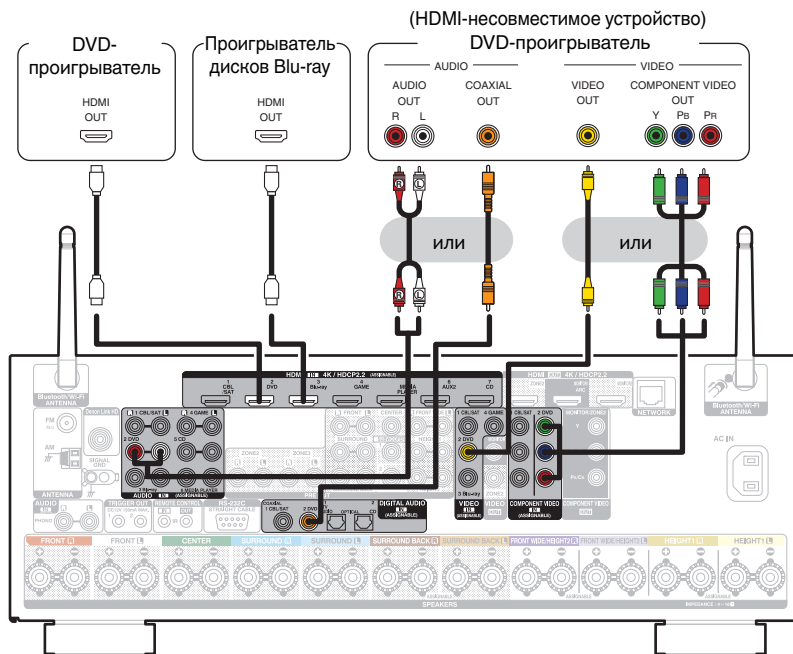

- При подключении проигрывателя дисков Blu-ray, совместимого с Denon Link HD, см. раздел “Подключение проигрывателя дисков Blu-ray, совместимого с функцией Denon Link HD” (стр. 86).



Подключение проигрывателя дисков Blu-ray, совместимого с функцией Denon Link HD

При создании подключения Denon Link HD к проигрывателю, поддерживающему эту функцию, качество воспроизведения звука будет выше, чем при использовании простого подключения HDMI.

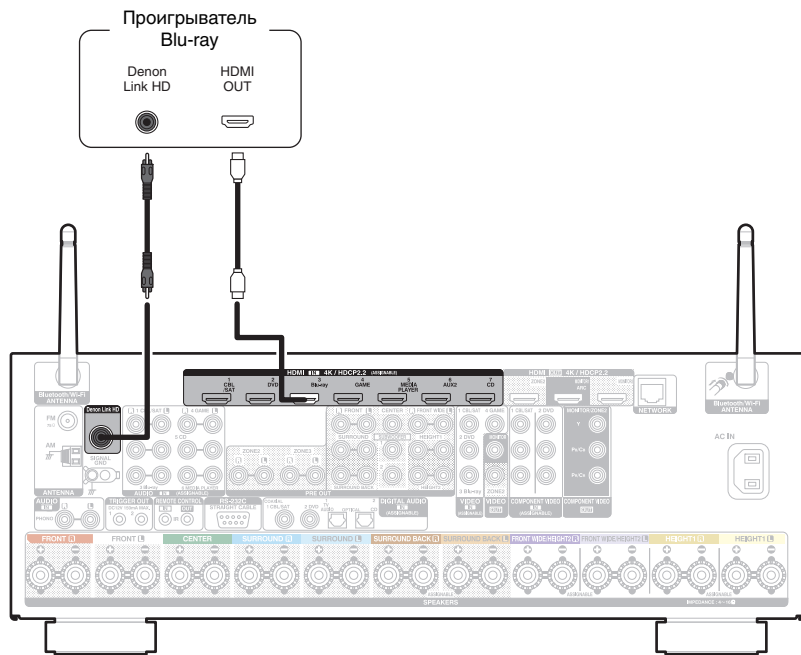

- Для данного метода подключения необходимы соединения HDMI и Denon Link HD.
- Установите параметр “Входной режим” в значения “Авто” или “HDMI”. (☞ стр. 220)



Подключение видеокamеры или игровой консоли

В инструкции ниже описано подключение видеокamеры.

Подключите к данному устройству воспроизводящее устройство, например, цифровую видеокamеру или игровую приставку.

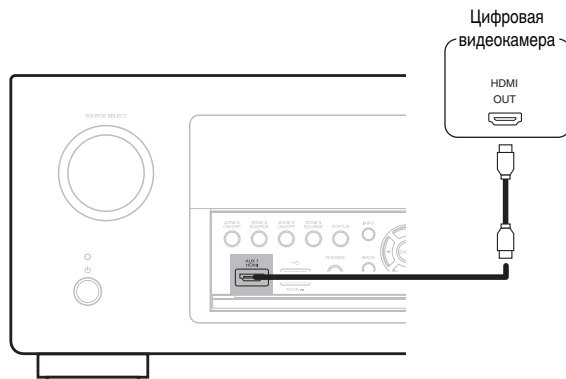

Подключение поворотного стола

Данное устройство совместимо с проигрывателями, оснащенными головкой звукоснимателя с подвижным магнитом (ММ). При подключении к проигрывателю звукоснимателя с подвижной катушкой низкого уровня выходного сигнала воспользуйтесь одним из имеющихся в продаже усилителем для головки типа МС или повышающим трансформатором.

Если установить “Phono” в качестве источника входного сигнала устройства и случайно увеличить громкость без подключения проигрывателя, из колонок может раздаваться фоновый шум.

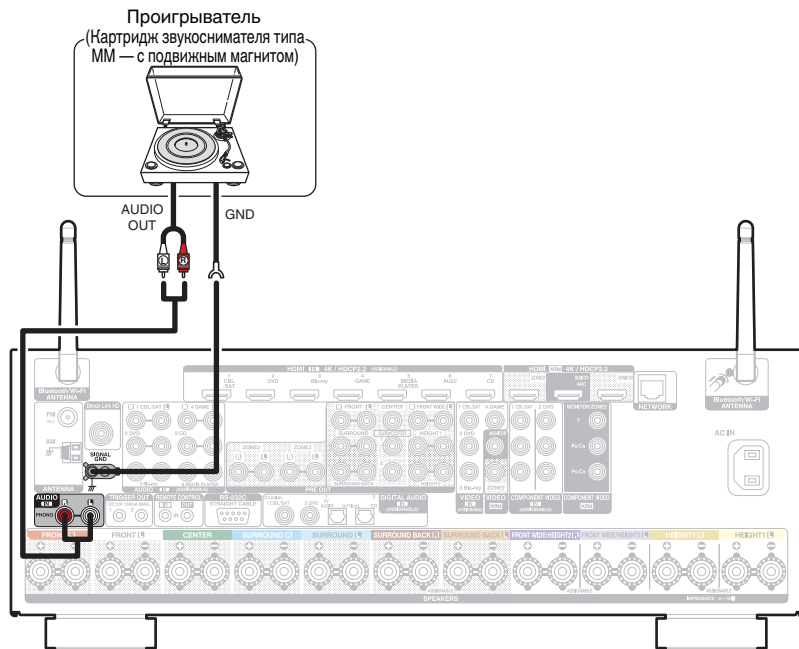

ПРИМЕЧАНИЕ

- Клемма заземления (SIGNAL GND) данного устройства не предназначена для защитного заземления. Если данный разъем подсоединен при наличии большого количества шума, шум можно уменьшить. Обратите внимание, что в зависимости от проигрывателя подключение заземления может вызвать обратный эффект и увеличить шум. В таком случае необходимость подключения линии заземления отсутствует.



Подключение iPod или запоминающего устройства USB в порт USB

Для подсоединения iPod к данному устройству воспользуйтесь кабелем-адаптером USB, который поставлялся в комплекте с iPod. Инструкции по управлению см. в “Playing an iPod” (📖 стр. 101) или “Playing a USB memory device” (📖 стр. 106).

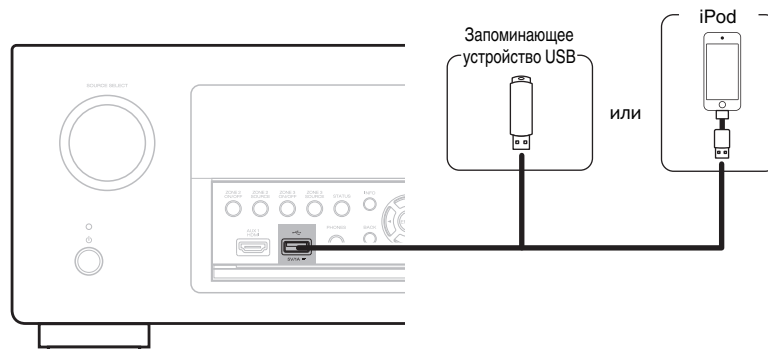

- Компания Denon не гарантирует, что все запоминающие устройства USB будут работать или получать электропитание. При использовании портативного жесткого диска с USB-соединением, который поставлялся в комплекте с блоком питания, используйте блок питания из комплекта.

ПРИМЕЧАНИЕ

- Запоминающие устройства USB не будут работать через USB концентратор (хаб).
- Данное устройство не поддерживает подключение к компьютеру с помощью кабеля USB через USB порт на устройстве.
- Запрещается пользоваться кабельными удлинителями при подсоединении запоминающих устройств USB. Это может привести к созданию радиопомех для другой аппаратуры.



■ Поддерживаемые модели iPod/iPhone

• iPod classic



iPod classic
80GB



iPod classic
160GB (2007)



iPod classic
160GB (2009)

• iPod nano



iPod nano
3rd generation
(video)
4GB 8GB



iPod nano
4th generation (video)
8GB 16GB



iPod nano
5th generation (video camera)
8GB 16GB



iPod nano
6th generation
8GB 16GB



iPod nano
7th generation
16GB

• iPod touch



iPod touch
2nd generation
8GB 16GB 32GB



iPod touch
3rd generation
32GB 64GB



iPod touch
4th generation
8GB 16GB 32GB 64GB



iPod touch
5th generation
16GB 32GB 64GB

• iPhone



iPhone 3G
8GB 16GB



iPhone 3GS
8GB 16GB 32GB



iPhone 4
8GB 16GB 32GB



iPhone 4S
16GB 32GB 64GB



iPhone 5
iPhone 5c iPhone 5s
16GB 32GB 64GB



Подключение антенны FM/AM

Подключите антенну, настройте ее на радиостанцию, а затем переместите антенну в место, где меньше всего шума. Затем используйте ленту и т.д., чтобы закрепить антенну в данном положении. (“Прослушивание FM/AM-радиостанций” (☞ стр. 114))



- При невозможности приема качественного вещательного сигнала рекомендуется установка выносной антенны. Подробности можно выяснить в розничном магазине, где было приобретено устройство.

ПРИМЕЧАНИЕ

- Убедитесь, что свинцовый разъем рамочной AM-антенны не касается металлических частей панели.

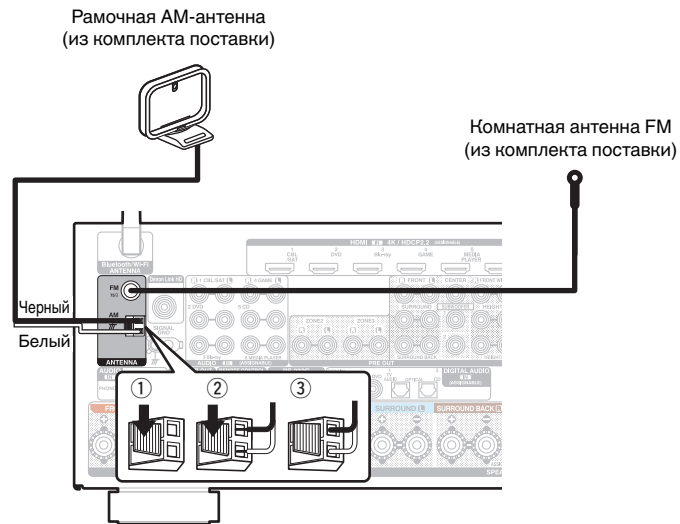

■ Использование рамочной АМ-антенны

Подвешивание на стене

Подвешивание на стену напрямую без сборки.

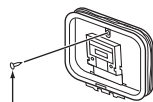

Гвоздь, кнопка и т.д.

Сам по себе

Используйте порядок сборки, показанный выше. Во время сборки см. “AM loop antenna assembly”.

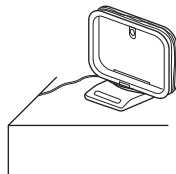

■ Сборка рамочной АМ-антенны

- 1 Поставьте стойку внизу рамочной антенны с задней части и согните ее вперед.
- 2 Вставьте выступающую часть в квадратное отверстие в стойке.

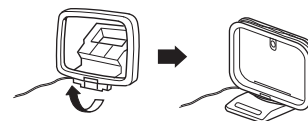
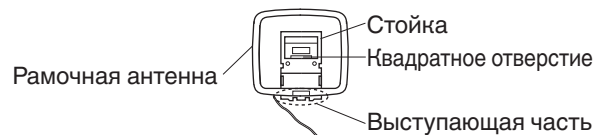

Подключение к домашней сети (LAN)

Данное устройство можно подключить к сети при помощи проводной или беспроводной ЛВС.

Для прослушивания различных записей, можно подключить данное устройство к домашней сети (LAN) в соответствии с приведенными ниже указаниями.

- Воспроизведение звука по сети из таких источников, как интернет-радио или ваш медиасервер
- Воспроизведение музыкального контента через онлайн-службы
- Использование функции Apple AirPlay
- Управление устройством через сеть
- Обновление встроенного программного обеспечения

По вопросам подключения к интернету обращайтесь к ISP (Поставщику интернет-услуг) или в компьютерный магазин.

Проводная ЛВС

Для выполнения соединений посредством проводной ЛВС, используйте LAN-кабель, чтобы подключить маршрутизатор к данному устройству как показано на рисунке ниже.

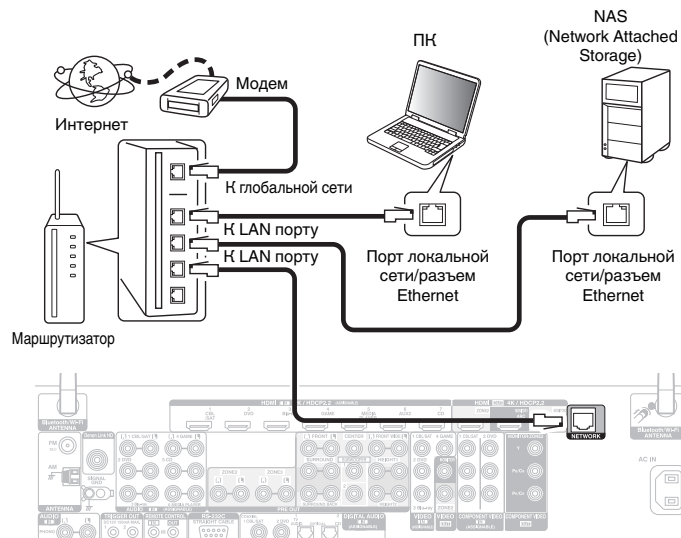

Беспроводная ЛВС

При подключении к сети через беспроводную ЛВС подключите внешние антенны для соединения по Bluetooth/беспроводной связи на задней панели и установите их в вертикальное положение.

Порядок подключения к беспроводному ЛВС-маршрутизатору см. в “Wi-Fi Setup”. (📖 стр. 254)

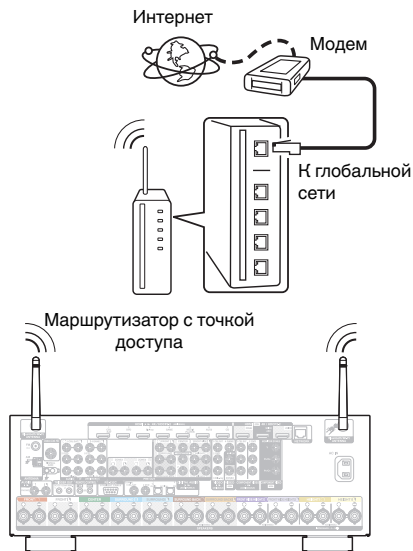

- При совместном использовании с данным устройством мы рекомендуем Вам воспользоваться маршрутизатором, обладающим следующими возможностями:
 - Встроенный сервер DHCP
Эта возможность позволяет автоматически распределять IP адреса в локальной сети.
 - Встроенный переключатель 100BASE-TX
При подключении нескольких устройств рекомендуется концентратор-коммутатор со скоростью 100 Мбит/с или выше.
- Пользуйтесь только экранированными сетевыми кабелями STP или ScTP LAN (доступны в свободной продаже в магазинах электроники). (рекомендуется CAT-5 или более высокая категория)
- Рекомендуется использовать обычный экранированный кабель LAN. Если используется кабель квартирного типа или неэкранированный кабель, электромагнитный шум может оказывать влияние на другие устройства.
- При использовании маршрутизатора, который поддерживает функцию WPS (Wi-Fi Protected Setup), соединение Wi-Fi можно легко выполнить.
- При использовании данного устройства, подключенного к сети без использования функции DHCP, сконфигурируйте IP-адрес и т. п. в “Сеть”. (📖 стр. 253)

ПРИМЕЧАНИЕ

- Типы маршрутизаторов, которыми можно пользоваться, зависят от требований провайдера интернета. Дополнительные сведения можно получить у интернет-провайдера или у консультантов в магазине электроники.
- Данное устройство несовместимо с протоколом PPPoE. Требуется совместимый с PPPoE маршрутизатор, если Ваша контрактная линия не установлена при помощи PPPoE.
- Запрещается подключать разъем NETWORK непосредственно к порту ЛВС или разъему Ethernet компьютера.
- Может прерваться обеспечение различных интерактивных услуг без предварительного уведомления.



Подключение устройства внешнего управления

Разъемы REMOTE CONTROL

Если данное устройство установлено в месте, куда не проникают сигналы пульта ДУ (установка в шкафу и т.д.), им все еще можно управлять при помощи пульта ДУ, подключив приемник пульта ДУ (продается отдельно).

Кроме того, им можно воспользоваться для дистанционного управления зонами ZONE2 и ZONE3 (Отдельное помещение).



Разъем TRIGGER OUT

При подключении устройства, оснащенного разъемами TRIGGER IN, включением/выключением режима ожидания подключенного устройства можно управлять посредством выполнения связанных операций на данном устройстве.

Выходной электрический сигнал с разъема TRIGGER OUT составляет не более 12 В/150 мА при постоянном токе.

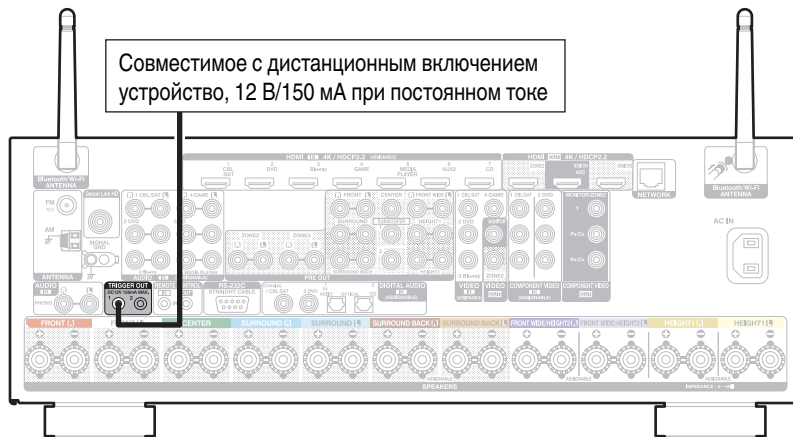

ПРИМЕЧАНИЕ

- Для подключения разъемов TRIGGER OUT пользуйтесь монофоническим кабелем с мини-вилкой. Не следует пользоваться стереофоническим кабелем с мини-вилкой.
- Если допустимый входной сигнал переключения для подсоединенного устройства превышает 12 В/150 мА при постоянном токе или вход закорочен, использование разъема TRIGGER OUT невозможно. В таком случае выключите устройство и отсоедините его.



Подключение кабеля питания

После подключения всех компонентов, включите устройство в розетку.

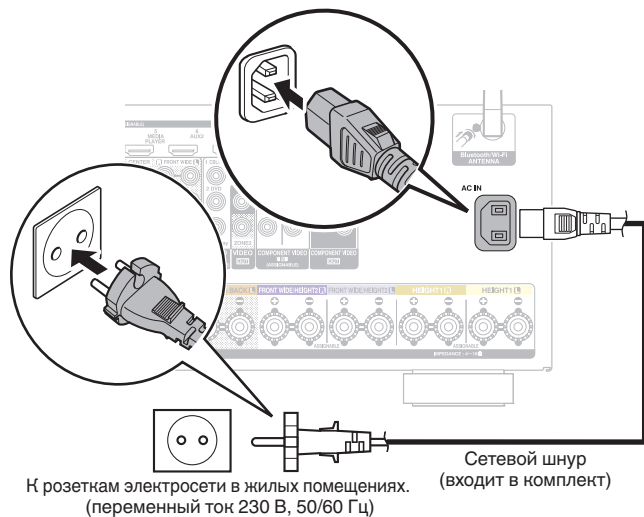

■ Содержание

Базовая эксплуатация

Включение питания	99
Выбор источника входного сигнала	99
Регулировка уровня громкости	100
Временное отключение звука (Выключение звука)	100
Выбор режима звука	152

Воспроизведение устройства

Воспроизведение с проигрывателя DVD/Blu-ray	100
Воспроизведение с iPod	101
Воспроизведение запоминающего устройства USB	106
Прослушивание музыки на устройстве Bluetooth	109
Прослушивание FM/AM-радиостанций	114

Воспроизведение сетевого аудио/обслуживание

Прослушивание интернет-радио	125
Воспроизведение файлов с компьютера и NAS	129
Просмотр фотоснимков, размещенных на сайте Flickr	133
Функция AirPlay	137
Функция Spotify Connect	140

Удобные функции

Удобные функции	141
Режим управления HDMI	167
Режим автоматического отключения	168
Функция быстрого выбора плюса	170

Другие функции

Режим веб-управления	173
Воспроизведение в зоне ZONE2/ZONE3 (Отдельное помещение)	175



Базовая эксплуатация

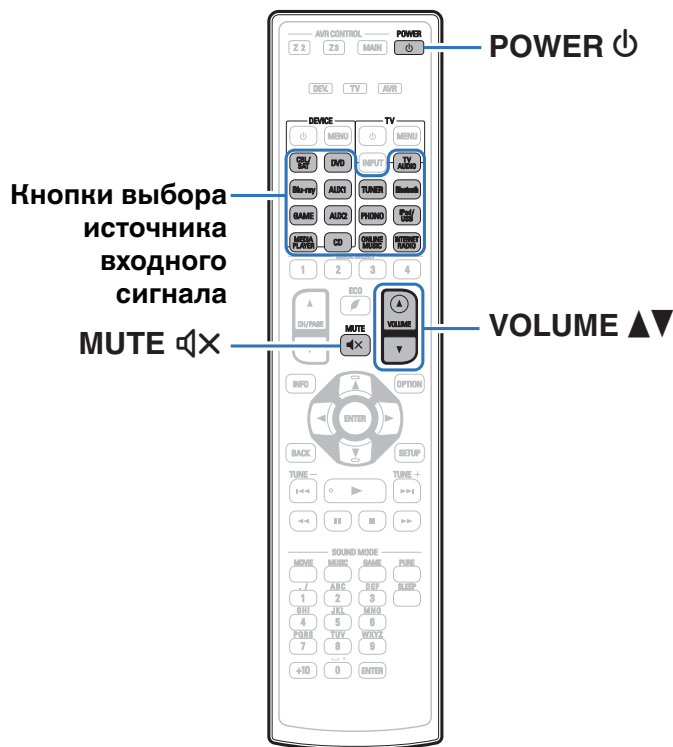

Включение питания

- 1 Нажмите кнопку POWER , чтобы включить устройство.



- Вы можете нажать кнопку выбора источника входного сигнала, когда устройство находится в режиме ожидания, чтобы включить питание.
- Также можно переключить питание в режим ожидания, нажав кнопку на основном блоке.

Выбор источника входного сигнала

- 1 Для начала воспроизведения нажмите кнопку выбора источника входного сигнала. Нужный источник входного сигнала можно выбрать непосредственно.



- Источник входного сигнала также можно выбрать, повернув ручку управления SOURCE SELECT на основном блоке.



Регулировка уровня громкости

1 Используйте кнопку VOLUME ▲▼ для регулировки уровня громкости.



- Диапазон регулировки отличается в зависимости от входного сигнала и настройки уровня канала.
- Громкость также можно настроить, повернув регулятор MASTER VOLUME на основном блоке.

Временное отключение звука (Выключение звука)

1 Нажмите кнопку MUTE ⏏.

- На дисплей загорается индикатор MUTE.
- После этого на экране телевизора появляется индикатор ⏏.



- Уровень громкости снижается до значения, заданного параметром "Уровень мутирования" меню. (🔧 стр. 196)
- Для отмены нажмите кнопку MUTE ⏏ еще раз. Кроме того, отключение звука можно отменить, повернув регулятор общего уровня громкости.

Воспроизведение с проигрывателя DVD/Blu-ray

Ниже описана процедура воспроизведения проигрывателя дисков DVD/Blu-ray.

1 Подготовьтесь к воспроизведению.

- ① Включите телевизор, сабвуфер и проигрыватель.
- ② Переключите вход телевизора на данное устройство.

2 Нажмите кнопку POWER ⏻, чтобы включить устройство.

3 Нажмите кнопку DVD или Blu-ray, чтобы переключить источник входного сигнала, используемый для проигрывателя.

4 Запустите воспроизведение DVD-проигрывателя или проигрывателя дисков Blu-ray.

■ Объемное воспроизведение (🔧 стр. 152)



Воспроизведение с iPod

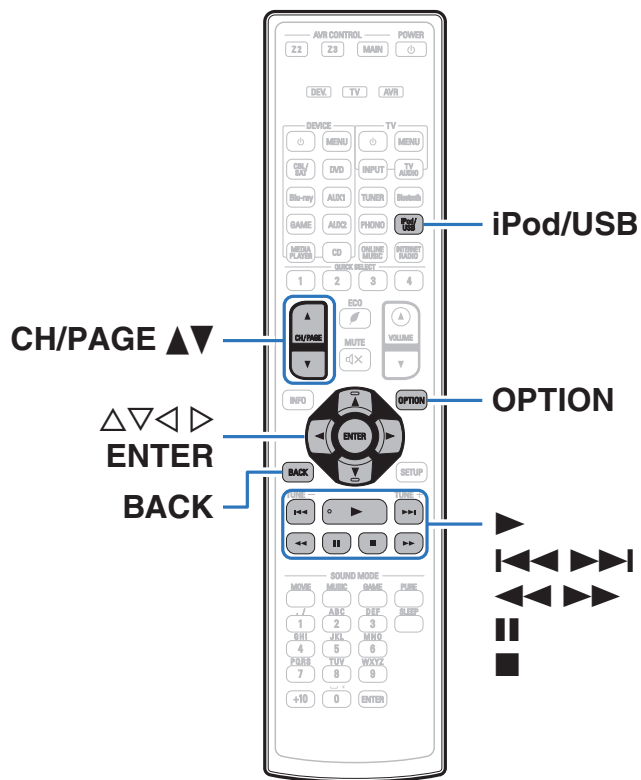

- Можно использовать кабель USB, который идет в комплекте с iPod для подключения iPod к порту USB данного устройства и прослушивания музыки, хранящейся в iPod.
- Сведения о моделях iPod, поддерживаемых данным устройством, см. в разделе “Поддерживаемые модели iPod/iPhone” (📖 стр. 90).
- См. “Функция AirPlay” (📖 стр. 137) о проигрывании музыкального файла, сохраненного в iPhone, iPod touch, iPad или iTunes на данном устройстве посредством сети.



Прослушивание музыки с iPod

- 1 Подсоедините iPod к порту USB.** (🔧 [стр. 89](#))
- 2 Нажмите кнопку iPod/USB, чтобы переключить источник входного сигнала на “iPod/USB”.**
На дисплей устройства выводится надпись “Browse From iPod”.
 - На телеэкране ничего не отображается.
- 3 Вы можете видеть экран iPod и сами управлять iPod, воспроизводя с него музыку.**



- “обозревателя iPod” имеет два режима - “С iPod” и “На экране”. По умолчанию установлен параметр “С iPod”, который управляет непосредственно самим устройством iPod во время просмотра экрана iPod.
- Чтобы изменить на “На экране”, где Вы выполняете действия, пока информация об iPod отображается на экране телевизора, см. “обозревателя iPod settings” (🔧 [стр. 103](#)).

ПРИМЕЧАНИЕ

- В зависимости от типа iPod и версии программного обеспечения некоторые возможности могут оказаться недоступными.
- Обратите внимание, что компания Denon не несет никакой ответственности за возникновение каких-либо неполадок, связанных с данными в iPod, при совместном использовании iPod и данного устройства.

Действия, доступные с помощью меню настройки

Можно управлять, если параметр “обозревателя iPod” установлен на “С iPod”. (🔧 [стр. 103](#))

- “Настройки режима обзора iPod” (🔧 [стр. 103](#))
- “Регулировка уровня речи и голоса (Расш.диалог)” (🔧 [стр. 146](#))
- “Настройка громкости каждого канала для соответствия источнику входного сигнала (Настр. уровня канала)” (🔧 [стр. 147](#))
- “Настройка тона (Тон)” (🔧 [стр. 148](#))
- “Проигрывание определенного видео во время воспроизведения аудио (Видео отбор)” (🔧 [стр. 149](#))
- “Настройка качества изображения для конкретной среды просмотра (Режим картинки)” (🔧 [стр. 150](#))
- “Воспроизведение одинаковой музыки во всех зонах (Все Зоны Стерео)” (🔧 [стр. 151](#))



Настройка рабочего режима (обозревателя iPod)

В этом режиме различные списки и экраны, воспроизводимые на iPod, отображаются на экране телевизора.

В этом разделе описываются шаги, необходимые для воспроизведения композиций с iPod в режиме “На экране”.

- 1 Если выбран источник входного сигнала “iPod/USB”, нажмите кнопку OPTION.**
Выводится меню действий.
- 2 Выберите команду “обозревателя iPod” и нажмите кнопку ENTER.**
Выводится экран обозревателя iPod.
- 3 С помощью кнопки $\triangleleft \triangleright$ выберите пункт “На экране”, а затем нажмите кнопку ENTER.**

- Ниже перечислены функции, доступные в режимах “На экране” и “С iPod”.

обозревателя iPod		С iPod	На экране
Воспроизводимые файлы	Музыкальный файл	✓	✓
	Видеофайл	*	
Активные кнопки	Пульт ДУ (данного устройства)	✓	✓
	iPod	✓	

*Воспроизводится только звук.

- 4 С помощью кнопок $\triangle \nabla \triangleright$ выберите файл для воспроизведения и нажмите кнопку ENTER.**
Начнется воспроизведение.

Кнопки управления	Функции
	Воспроизведение
	Пауза
	Остановка
	Воспроизвести предыдущую дорожку / воспроизвести следующую дорожку
	(Нажать и удерживать) Перемотка назад/перемотка вперед
ENTER	Воспроизведение / пауза (Нажать и удерживать) Остановка
$\triangle \nabla$	Воспроизвести предыдущую дорожку / воспроизвести следующую дорожку (Нажать и удерживать) Перемотка назад/перемотка вперед
CH/PAGE $\triangle \nabla$	Перейти к предыдущей/следующей странице списка

- Действия кнопок выбора операций могут отличаться.



- Если для режима “обозревателя iPod” выбрано значение “На экране” и пользователь нажимает кнопку STATUS на основном устройстве во время воспроизведения, на дисплее поочередно отображаются название песни, имя исполнителя, название альбома и др.
- Отображаются латинские буквы, цифры и некоторые символы. Несовместимые символы отображаются в виде “.” (точки).



■ Действия, доступные с помощью меню настройки

Можно управлять, если параметр “Режим обзор.iPod” установлен на “На экране”. (🔗 стр. 103)

- “Настройки режима обзора iPod” (🔗 стр. 103)
- “Повторное воспроизведение” (🔗 стр. 105)
- “Воспроизведение композиций в случайном порядке” (🔗 стр. 105)
- “Регулировка уровня речи и голоса (Расш. диалог)” (🔗 стр. 146)
- “Настройка громкости каждого канала для соответствия источнику входного сигнала (Настр. уровня канала)” (🔗 стр. 147)
- “Настройка тона (Тон)” (🔗 стр. 148)
- “Проигрывание определенного видео во время воспроизведения аудио (Видео отбор)” (🔗 стр. 149)
- “Воспроизведение одинаковой музыки во всех зонах (Все Зоны Stereo)” (🔗 стр. 151)



Повторное воспроизведение

- 1 Нажмите **OPTION** в режиме “обозревателя iPod”, установленном на “На экране”. Выводится меню действий.
- 2 С помощью кнопки $\Delta\nabla$ выберите пункт “Повторение”, а затем нажмите кнопку **ENTER**.
- 3 С помощью кнопок $\triangleleft\rangle$ выберите режим повторного воспроизведения.

Выкл. (По умолчанию) :	Режим повторного воспроизведения выключен.
Один:	Включено повторное воспроизведение файла.
Все:	Включено повторное воспроизведение файлов в папке.

- 4 Нажмите кнопку **ENTER**.
На дисплее снова отображается меню экрана воспроизведения.



- Настройки “Повторение” сохраняются для каждого из источников входного сигнала.

Воспроизведение композиций в случайном порядке

- 1 Нажмите **OPTION** в режиме “обозревателя iPod”, установленном на “На экране”. Выводится меню действий.
- 2 С помощью кнопки $\Delta\nabla$ выберите пункт “Случайный”, а затем нажмите кнопку **ENTER**.
- 3 С помощью кнопок $\triangleleft\rangle$ выберите режим повторного воспроизведения.

Выкл. (По умолчанию) :	Воспроизведение в случайном порядке отключено.
Вкл.:	Воспроизведение всех композиций в текущей папке в случайном порядке.

- 4 Нажмите кнопку **ENTER**.
На дисплее снова отображается меню экрана воспроизведения.



- Когда воспроизведение одной из песен завершается, в режиме случайного воспроизведения из той же папки случайно выбирается следующая песня. Таким образом, вы можете услышать один и тот же трек более одного раза во время воспроизведения в случайном порядке.
- Настройки “Случайный” сохраняются для каждого из источников входного сигнала.



Воспроизведение запоминающего устройства USB

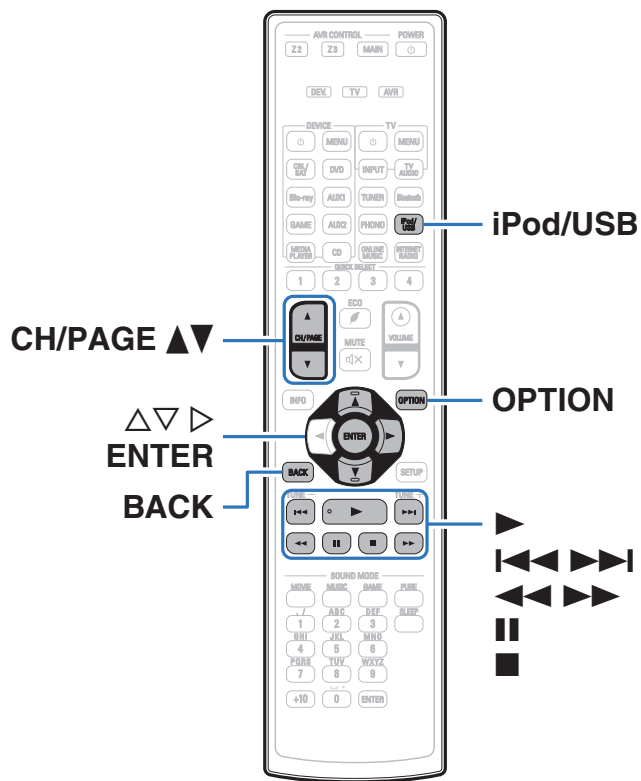

- Воспроизведение музыкальных файлов и просмотр изображений (JPEG), сохраненных на запоминающем устройстве USB.
- На данном устройстве возможно только воспроизведение запоминающих устройств USB, соответствующих стандартам класса запоминающих устройств большой емкости.
- Данное устройство совместимо с запоминающими устройствами USB формата "FAT16" или "FAT32".
- Ниже указаны типы аудио/видео формата и особенности воспроизведения, поддерживаемые данным устройством. Подробную информацию см. в разделе "Воспроизведение устройств памяти USB" (☞ стр. 309).

- WMA
- MP3
- WAV
- MPEG-4 AAC
- FLAC
- ALAC
- AIFF
- DSD
- JPEG



Воспроизведение файлов с запоминающих устройств USB

- 1 Подсоедините запоминающее устройство USB к порту USB. (☞ стр. 89)
- 2 Нажмите кнопку iPod/USB, чтобы переключить источник входного сигнала на “iPod/USB”.

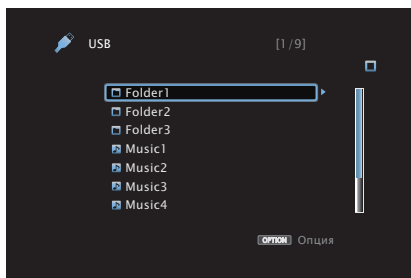

- 3 С помощью кнопок $\Delta \nabla \triangleright$ выберите файл для воспроизведения и нажмите кнопку ENTER. Начнется воспроизведение.

Кнопки управления	Функции
\blacktriangleright	Воспроизведение
\parallel	Пауза
\blacksquare	Остановка
$\ll \triangleright \gg$	Воспроизвести предыдущую дорожку / воспроизвести следующую дорожку
$\ll \triangleright \gg$	(Нажать и удерживать) Перемотка назад/перемотка вперед
ENTER	Воспроизведение / пауза (Нажать и удерживать) Остановка
$\Delta \nabla$	Воспроизвести предыдущую дорожку / воспроизвести следующую дорожку (Нажать и удерживать) Перемотка назад/перемотка вперед
CH/PAGE $\blacktriangle \blacktriangledown$	Перейти к предыдущей/следующей странице списка



- Если музыкальный файл MP3 содержит данные обложки альбома, она может выводиться на дисплей во время воспроизведения музыкальных файлов.
- Данное устройство воспроизводит файлы изображений (JPEG) в том порядке, в котором они хранятся в папке.

ПРИМЕЧАНИЕ

- Обратите внимание, что компания Denon не несет никакой ответственности за возникновение каких-либо неполадок, связанных с данными на запоминающем устройстве USB, при совместном использовании запоминающего устройства USB и данного устройства.



■ Действия, доступные с помощью меню настройки

- “Повторное воспроизведение” (🔍 стр. 142)
- “Воспроизведение композиций в случайном порядке” (🔍 стр. 142)
- “Поиск с помощью ключевых слов (Поиск текста)” (🔍 стр. 144)
- “Прослушивание музыки на фоне понравившегося изображения (Слайдшоу)” (🔍 стр. 145)
- “Установка интервала показа” (🔍 стр. 146)
- “Регулировка уровня речи и голоса (Расш. диалог)” (🔍 стр. 146)
- “Настройка громкости каждого канала для соответствия источнику входного сигнала (Настр. уровня канала)” (🔍 стр. 147)
- “Настройка тона (Тон)” (🔍 стр. 148)
- “Проигрывание определенного видео во время воспроизведения аудио (Видео отбор)” (🔍 стр. 149)
- “Настройка качества изображения для конкретной среды просмотра (Режим картинки)” (🔍 стр. 150)
- “Воспроизведение одинаковой музыки во всех зонах (Все Зоны Стерео)” (🔍 стр. 151)



Прослушивание музыки на устройстве Bluetooth

Музыкальными файлами, сохраненными на устройствах с Bluetooth, таких как смартфоны, цифровые проигрыватели музыки и т.д., можно наслаждаться на данном устройстве посредством сопряжения и подключения данного устройства к устройству с Bluetooth.

Соединение возможно в радиусе примерно 10 м.

ПРИМЕЧАНИЕ

- Для воспроизведения музыки с устройства с Bluetooth, устройство с Bluetooth должно поддерживать профиль A2DP.

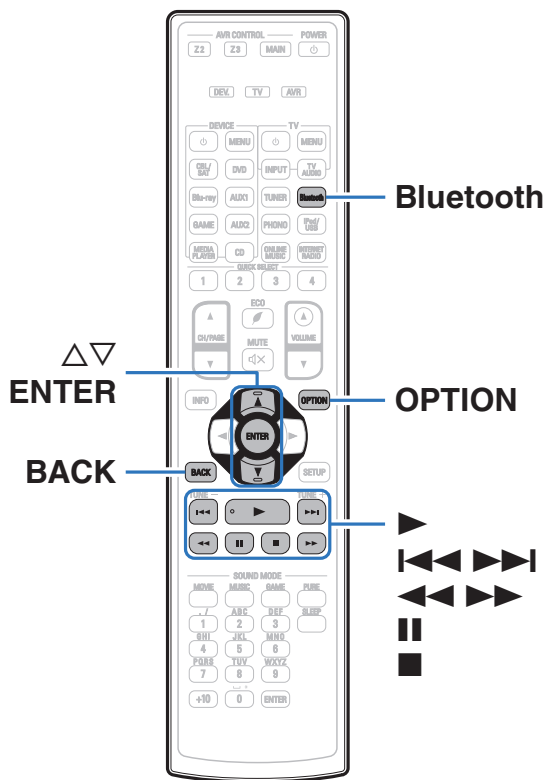

Воспроизведение музыки с Bluetooth-устройства

Чтобы наслаждаться музыкой с устройства с Bluetooth на данном устройстве, сначала устройство с Bluetooth должно быть сопряжено с данным устройством.

Как только устройство с Bluetooth будет сопряжено, его не нужно снова сопрягать.

1 Подготовьтесь к воспроизведению.

- Подсоедините входящие в комплект внешние антенны для соединения по Bluetooth/беспроводной связи к разъемам антенн для соединения по Bluetooth/беспроводной связи на задней панели. (см. стр. 25)
- Нажмите кнопку POWER , чтобы включить устройство.

2 Нажмите кнопку Bluetooth, чтобы переключить источник входного сигнала на "Bluetooth".

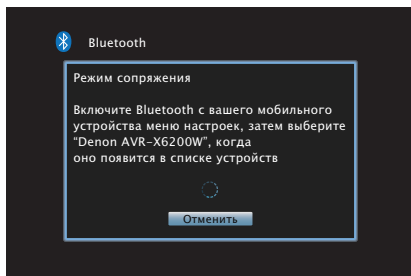

При использовании в первый раз, устройство перейдет в режим сопряжения автоматически и на дисплее устройства появится "Pairing...".

3 Включите настройки Bluetooth на мобильном устройстве.

4 Выберите данное устройство, когда его название появится в списке устройств, отображенном на экране устройства с Bluetooth.

Подключите к устройству с Bluetooth, когда "Pairing" отображается на дисплее устройства. Выполните соединение с устройством Bluetooth рядом с устройством (примерно 1 м).

5 Когда на дисплее устройства появится номер, проверьте, что это тот же номер, который показан на экране Bluetooth-устройства, а затем выберите "Пару" для Bluetooth-устройства и данного устройства.

В конце сопряжения, название устройства появится на дисплее данного устройства.



6 Воспроизведите музыку с помощью какого-либо приложения на используемом Bluetooth-устройстве.

- Устройством с Bluetooth также можно управлять при помощи пульта дистанционного управления данного устройства.
- При последующем переключении источника входного сигнала в режим Bluetooth данное устройство автоматически подключается к последнему Bluetooth-устройству, с которым было установлено соединение.



- Введите "0000", когда будет запрошен пароль на экране устройства с Bluetooth.



Кнопки управления	Функции
	Воспроизведение
	Пауза
	Остановка
	Воспроизвести предыдущую дорожку/ воспроизвести следующую дорожку
	(Нажать и удерживать) Перемотка назад/перемотка вперед
ENTER	Воспроизведение / пауза (Нажать и удерживать) Остановка
	Воспроизвести предыдущую дорожку/ воспроизвести следующую дорожку (Нажать и удерживать) Перемотка назад/перемотка вперед











- Нажмите STATUS на данном устройстве во время воспроизведения, чтобы переключить дисплей между Названием, Именем артиста, Названием альбома и т.д.
- Отображаются латинские буквы, цифры и некоторые символы. Несовместимые символы отображаются в виде “.” (точки).

ПРИМЕЧАНИЕ

- Чтобы управлять устройством с Bluetooth при помощи пульта ДУ данного устройства, устройство с Bluetooth должно поддерживать профиль AVRCP.
- Пульт ДУ данного устройства не гарантирует работу со всеми устройствами с Bluetooth.
- В зависимости от типа устройства с Bluetooth, данное устройство выводит звук, который соединен с настройкой громкости в устройстве с Bluetooth.

■ Действия, доступные с помощью меню настройки

- “Сопряжение с другими Bluetooth-устройствами” ( стр. 112)
- “Повторное воспроизведение” ( стр. 142)
- “Воспроизведение композиций в случайном порядке” ( стр. 142)
- “Регулировка уровня речи и голоса (Расш. диалог)” ( стр. 146)
- “Настройка громкости каждого канала для соответствия источнику входного сигнала (Настр. уровня канала)” ( стр. 147)
- “Настройка тона (Тон)” ( стр. 148)
- “Проигрывание определенного видео во время воспроизведения аудио (Видео отбор)” ( стр. 149)
- “Воспроизведение одинаковой музыки во всех зонах (Все Зоны Стерео)” ( стр. 151)



Сопряжение с другими Bluetooth-устройствами

Сопрягите устройство с Bluetooth с данным устройством.

1 Включите настройки Bluetooth на мобильном устройстве.

2 Если выбран источник входного сигнала “Bluetooth”, нажмите кнопку OPTION.

Выводится меню действий.

3 С помощью кнопки $\Delta\nabla$ выберите пункт “Режим сопряжения”, а затем нажмите кнопку ENTER.

Устройство войдет в режим сопряжения.

4 Выберите данное устройство, когда его название появится в списке устройств, отображенном на экране устройства с Bluetooth.

5 Когда на дисплее устройства появится номер, проверьте, что это тот же номер, который показан на экране Bluetooth-устройства, а затем выберите “Пару” для Bluetooth-устройства и данного устройства.

В конце сопряжения название устройства появится на дисплее данного устройства.



- Данное устройство может быть сопряжено максимум с 8 устройствами с Bluetooth. Когда сопрягается 9-ое устройство с Bluetooth, оно будет зарегистрировано вместо самого старого зарегистрированного устройства.
- Введите “0000”, когда будет запрошен пароль на экране устройства с Bluetooth.
- Нажмите и удерживайте кнопку Bluetooth на пульте дистанционного управления не менее 3 секунд, чтобы перейти в режим сопряжения.



Повторное подключение к данному устройству с Bluetooth-устройства

После выполнения сопряжения Bluetooth-устройство можно подключить, не выполняя каких-либо действий на данном устройстве.

Эту процедуру также необходимо выполнить при переключении Bluetooth-устройства в режим воспроизведения.

- 1 Если в настоящий момент подключено Bluetooth-устройство, выключите настройку Bluetooth этого устройства, чтобы отключить его.**
- 2 Включите настройку Bluetooth на Bluetooth-устройстве, которое требуется подключить.**
- 3 Выберите данное устройство в списке Bluetooth-устройств используемого Bluetooth-устройства.**
- 4 Воспроизведите музыку с помощью какого-либо приложения на используемом Bluetooth-устройстве.**



- Когда питание данного устройства включено, источник входного сигнала будет автоматически переключен на "Bluetooth", если устройство с Bluetooth подключено.
- Когда настройка "IP Контроль" данного устройства установлена на "Всегда включен", а устройство с Bluetooth подключено к устройству в состоянии режима ожидания, питание устройства будет включено автоматически.
( стр. 258)



Прослушивание FM/AM-радиостанций

Вы можете использовать встроенный тюнер данного устройства для прослушивания FM и AM-радиостанций. Убедитесь в том, что FM-антенна и рамочная AM-антенна сперва подключены к данному устройству.

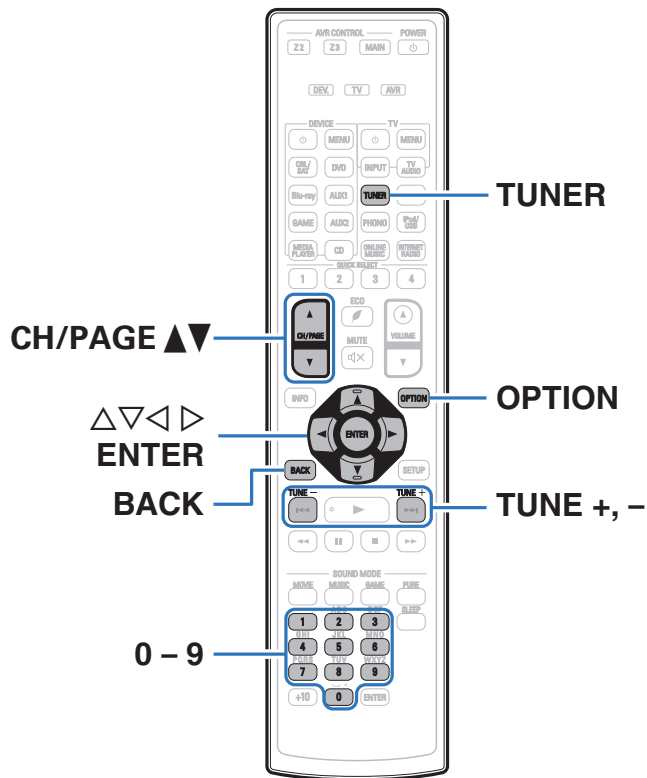

Прослушивание FM/AM-радиостанций

- 1 Подключите антенну. (“Подключение антенны FM/AM” (стр. 91))
- 2 Нажмите кнопку TUNER, чтобы переключить источник входного сигнала на “Tuner”.

[Экран телевизора]

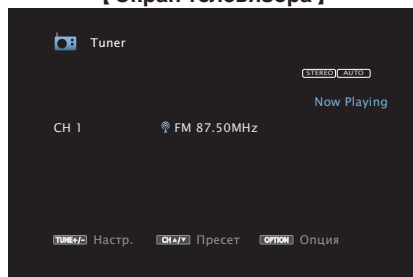

[Дисплей устройства]



- 3 Нажмите кнопку OPTION. Выводится меню действий.
- 4 С помощью кнопки $\Delta \nabla$ выберите пункт “FM/AM”, а затем нажмите кнопку ENTER. Отображает экран входного сигнала диапазона приема.

- 5 С помощью кнопки $\triangleleft \triangleright$ выберите пункт “FM” или “AM”, а затем нажмите кнопку ENTER.

FM:	При прослушивании FM-радиостанции.
AM:	При прослушивании AM-радиостанции.

- 6 Нажмите TUNE + или TUNE -, чтобы выбрать радиостанцию, которую хотите слушать. Поиск радиостанций производится до тех пор, пока не будет найдена доступная радиостанция. При обнаружении радиостанции поиск автоматически останавливается и производится настройка на волну радиостанции.



- Режимы приема FM радиопередач включают в себя режим “Авто”, в котором поиск доступных радиостанций происходит автоматически, и режим “Вручную”, который позволяет вручную настроить частоты с помощью кнопок. Настройка по умолчанию — “Авто”. Также можно использовать режим “Прямая настройка”, чтобы сразу указать частоту радиостанции. Режим “Авто” не позволяет настраивать прием радиостанций при плохом качестве сигнала. В таких случаях используйте для настройки режимы “Вручную” или “Прямая настройка”.

Кнопки управления	Функции
TUNE +, -	Выбирает радиостанцию (вверх/вниз)
CH/PAGE $\blacktriangle \blacktriangledown$	Выбирает предустановленные радиостанции
0 - 9	Выбор предустановленного канала/ Прямая настройка частоты



■ Действия, доступные с помощью меню настройки

- “Ввод частоты при настройке на радиостанцию (Прямая настройка)” (☞ стр. 117)
- “Поиск RDS” (☞ стр. 117)
- “ПоискPTY” (☞ стр. 118)
- “Поиск TP” (☞ стр. 119)
- “Радиотекст” (☞ стр. 119)
- “Изменение режима настройки (Режим настройки)” (☞ стр. 120)
- “Настройка радиостанций и их автоматическое добавление (Авто установок)” (☞ стр. 120)
- “Добавление текущей радиостанции (Предустановка памяти)” (☞ стр. 121)
- “Укажите название добавляемой радиостанции (Имя установки)” (☞ стр. 122)
- “Пропуск добавленных радиостанций (Пропуск установки)” (☞ стр. 123)
- “Регулировка уровня речи и голоса (Расш. диалог)” (☞ стр. 146)
- “Настройка громкости каждого канала для соответствия источнику входного сигнала (Настр. уровня канала)” (☞ стр. 147)
- “Настройка тона (Тон)” (☞ стр. 148)
- “Проигрывание определенного видео во время воспроизведения аудио (Видео отбор)” (☞ стр. 149)
- “Воспроизведение одинаковой музыки во всех зонах (Все Зоны Стерео)” (☞ стр. 151)



Ввод частоты при настройке на радиостанцию (Прямая настройка)

Можно непосредственно ввести частоту приема для настройки на нее.

- 1 Если выбран источник входного сигнала “Tuner”, нажмите кнопку OPTION.**
Выводится меню действий.
- 2 С помощью кнопки $\Delta\nabla$ выберите пункт “Прямая настройка”, а затем нажмите кнопку ENTER.**
На экране отображается меню ввода частоты.
- 3 С помощью кнопок $\Delta\nabla$ или 0 – 9 выберите число и нажмите кнопку \triangleright .**
 - При нажатии кнопки \triangleleft цифры, введенные непосредственно перед этим, стираются.
- 4 Повторите шаг 3 и введите частоту понравившейся радиостанции.**
- 5 По завершении ввода нажмите кнопку ENTER.**
Выполняется настройка на предварительно заданную частоту.

Поиск RDS

RDS — это радиовещательный сервис, который позволяет радиостанции передавать дополнительную информацию вместе с обычным сигналом радиовещательной программы.

Данный режим предназначен для настройки на FM радиостанции, предоставляющие сервис RDS.

Следует иметь в виду, что режим RDS работает только при приеме станций, поддерживающих передачу RDS.

- 1 Если выбран источник входного сигнала “Tuner”, нажмите кнопку OPTION.**
Выводится меню действий.
 - 2 С помощью кнопки $\Delta\nabla$ выберите пункт “Поиск RDS”, а затем нажмите кнопку ENTER.**
 - 3 Нажмите кнопку ENTER.**
Поиск радиостанций RDS начинается автоматически.
-  • Нажав $\triangleleft \triangleright$ в течение 5 секунд после вывода на дисплей имени радиостанции, можно запустить поиск другой радиостанции.



ПоискPTY

Данный режим предназначен для поиска радиостанций RDS, передающих программу заданного типа (PTY).

PTY идентифицирует тип программы RDS.

Типы программ и индикация дисплея приведены ниже:

NEWS	Новости	WEATHER	Погода
AFFAIRS	Хроника	FINANCE	Финансы
INFO	Информация	CHILDREN	Детские
SPORT	Спорт	SOCIAL	Общественные
EDUCATE	Образование	RELIGION	Религия
DRAMA	Театр	PHONE IN	Прямой эфир
CULTURE	Культура	TRAVEL	Путешествия
SCIENCE	Наука	LEISURE	Досуг
VARIED	Разное	JAZZ	Джаз
POP M	Поп-музыка	COUNTRY	Кантри
ROCK M	Рок-музыка	NATION M	Музыка народов мира
EASY M	Легкая музыка	OLDIES	Музыка ретро
LIGHT M	Легкая классика	FOLK M	Народная музыка
CLASSICS	Серьезная классика	DOCUMENT	Репортажи
OTHER M	Другая музыка		

1 Если выбран источник входного сигнала “Tuner”, нажмите кнопку **OPTION**.

Выводится меню действий.

2 С помощью кнопки $\Delta \nabla$ выберите пункт “ПоискPTY”, а затем нажмите кнопку **ENTER**.

3 С помощью кнопок $\Delta \nabla$ выберите тип программы.

4 Нажмите кнопку **ENTER**.

ПоискPTY начинается автоматически.



- Нажав $\triangleleft \triangleright$ в течение 5 секунд после вывода на дисплей имени радиостанции, можно запустить поиск другой радиостанции.



Поиск TP

Режим TP идентифицирует программы, которые передают дорожные сообщения.

Это позволяет Вам с легкостью выяснить последние данные о дорожной обстановке в зоне Вашего пребывания, прежде чем выйти из дома.

Данный режим предназначен для поиска радиостанций RDS, передающих дорожную программу (радиостанций TP).

1 Если выбран источник входного сигнала “Tuner”, нажмите кнопку OPTION.

Выводится меню действий.

2 С помощью кнопки $\Delta\nabla$ выберите пункт “Поиск TP”, а затем нажмите кнопку ENTER.

3 Нажмите кнопку ENTER.

Поиск TP начинается автоматически.



- Нажав $\triangleleft \triangleright$ в течение 5 секунд после вывода на дисплей имени радиостанции, можно запустить поиск другой радиостанции.

Радиотекст

RT позволяет станциям RDS отправлять текстовые сообщения, которые появляются на дисплее.

При приеме данных радиотекста на дисплей выводится индикатор “Радиотекст”.

1 Если выбран источник входного сигнала “Tuner”, нажмите кнопку OPTION.

Выводится меню действий.

2 С помощью кнопки $\Delta\nabla$ выберите пункт “Радиотекст”, а затем нажмите кнопку ENTER.

3 С помощью кнопки $\triangleleft \triangleright$ выберите пункт “Вкл.”, а затем нажмите кнопку ENTER.

- При приеме вещания радиостанции RDS отображаются передаваемые ей текстовые данные.
- Если прием текстовых данных отсутствует, выводится сообщение “NO TEXT DATA”.



Изменение режима настройки (Режим настройки)

Можно переключить режим на поиск только FM и AM радиовещания. Если в режиме “Авто” нельзя автоматически настроиться на радиостанцию, переключитесь в режим “Вручную” и настройтесь на волну в ручном режиме.

- 1 Если выбран источник входного сигнала “Tuner”, нажмите кнопку OPTION.**
Выводится меню действий.
- 2 С помощью кнопки $\Delta\nabla$ выберите пункт “Режим настройки”, а затем нажмите кнопку ENTER.**
- 3 Используйте $\triangleleft\rangle$, чтобы выбрать режим настройки, а затем нажмите ENTER.**

Авто	Автоматический поиск доступных радиостанций и автоматическая настройка.
Вручную:	Нажимайте кнопку для перехода к следующей частоте.

Настройка радиостанций и их автоматическое добавление (Авто установок)

Возможна автоматическая установка не более 56 радиостанций.

- 1 Если выбран источник входного сигнала “Tuner”, нажмите кнопку OPTION.**
Выводится меню действий.
 - 2 С помощью кнопки $\Delta\nabla$ выберите пункт “Авто установок”, а затем нажмите кнопку ENTER.**
 - 3 Нажмите кнопку ENTER.**
Устройство начнет автоматический поиск станций и добавление их в память.
 - После завершения поиска, в течении 5 секунд будет отображаться сообщение “Выполнено”, а затем экран меню настроек погаснет.
-  Предустановка памяти завершена.



Добавление текущей радиостанции (Предустановка памяти)

Ваши любимые радиостанции можно сохранить в виде предустановленных настроек — так, чтобы было можно настраиваться на них с легкостью.

Можно задать предварительную настройку для до 56 радиостанций.

- 1 Настройтесь на радиостанцию, которую желаете записать в предустановленные настройки. (“Прослушивание FM/AM-радиостанций” (☞ стр. 115))**
- 2 Нажмите кнопку OPTION.**
Выводится меню действий.
- 3 С помощью кнопки $\Delta\nabla$ выберите пункт “Предустановка памяти”, а затем нажмите кнопку ENTER.**
На экране отображается список уже добавленных радиостанций.
- 4 С помощью кнопок $\Delta\nabla$ или 0 – 9 выберите станцию, которую хотите добавить, и нажмите кнопку ENTER.**
Текущая радиостанция будет добавлена в память.
 - Для записи предустановленных настроек на другие радиостанции повторяйте шаги с 1-го по 4-й.

Канал	Настройки по умолчанию
1 – 8	87,50 / 89,10 / 98,10 / 108,00 / 90,10 / 90,10 / 90,10 / 90,10 МГц
9 – 16	90,10 / 90,10 / 90,10 / 90,10 / 90,10 / 90,10 / 90,10 / 90,10 МГц
17 – 24	90,10 / 90,10 / 90,10 / 90,10 / 90,10 / 90,10 / 90,10 / 90,10 МГц
25 – 32	90,10 / 90,10 / 90,10 / 90,10 / 90,10 / 90,10 / 90,10 / 90,10 МГц
33 – 40	90,10 / 90,10 / 90,10 / 90,10 / 90,10 / 90,10 / 90,10 / 90,10 МГц
41 – 48	90,10 / 90,10 / 90,10 / 90,10 / 90,10 / 90,10 / 90,10 / 90,10 МГц
49 – 56	90,10 / 90,10 / 90,10 / 90,10 / 90,10 / 90,10 / 90,10 / 90,10 МГц

Прослушивание предустановленной радиостанции

- 1 Используйте кнопки CH/PAGE $\blacktriangle\nabla$ или 0 – 9, чтобы выбрать нужный предустановленный канал.**



Укажите название добавляемой радиостанции (Имя установки)

Вы можете задать название для добавляемой радиостанции или изменить его.

Можно ввести до восьми символов.

- 1 Если выбран источник входного сигнала “Tuner”, нажмите кнопку OPTION.**
Выводится меню действий.
- 2 С помощью кнопки $\Delta\nabla$ выберите пункт “Имя установки”, а затем нажмите кнопку ENTER.**
Выводится экран Имя установки.
- 3 С помощью кнопок \triangleleft \triangleright выберите группу радиостанций, которой необходимо дать название.**
- 4 С помощью кнопок $\Delta\nabla$ выберите радиостанцию, которой хотите дать название, и нажмите кнопку ENTER.**

- 5 С помощью кнопок $\Delta\nabla$ выберите картинку для названия, а затем нажмите кнопку ENTER.**
Отображается экран, который позволяет отредактировать Имя установки.
 - При выборе пункта “Уст.по умолч.” устройство вернется к отображению частоты.
- 6 Введите символы и нажмите “OK”.**
 - Сведения о вводе символов см. в разделе “Использование экранной клавиатуры” (☞ стр. 187).
- 7 Нажмите OPTION для возврата на предыдущий экран.**



Пропуск добавленных радиостанций (Пропуск установки)

Выполните автоматическую предустановку, чтобы сохранить все станции радиовещания, которые можно получить в памяти. Выбор радиовещательной станции будет легче осуществить, пропустив ненужные зоны памяти.

1 Если выбран источник входного сигнала “Tuner”, нажмите кнопку OPTION.

Выводится меню действий.

2 С помощью кнопки $\Delta\nabla$ выберите пункт “Пропуск установки”, а затем нажмите кнопку ENTER.

Отображается экран “Пропуск установки”.

3 Чтобы настроить станции, которые нужно пропустить по группам

① С помощью кнопок $\triangleleft \triangleright$ выберите группу радиостанций, которую хотите пропустить.

② Нажмите кнопку Δ выберите пункт “Уст. * - * пропустить”, а затем нажмите кнопку ENTER.

Пропустите все станции радиовещания, которые включены в выбранную группу “*-*”.

(* - номер выбранной группы.)

Выбор радиостанций, которые нужно пропустить

① С помощью кнопок $\triangleleft \triangleright$ выберите группу радиостанций, которую хотите пропустить.

② С помощью кнопок $\Delta\nabla$ выберите радиостанцию, которую хотите пропустить.

③ Используйте $\triangleleft \triangleright$, чтобы выбрать “Пропустить”.

Выбранная станция перестанет отображаться.

4 Нажмите OPTION для возврата на предыдущий экран.



Отмена пропуска радиостанций

- 1** Пока отображается экран “Пропуск установки” с помощью кнопок \triangleleft \triangleright выберите группу, в которой находится радиостанция, пропуск которой Вы хотите отменить.
- 2** С помощью кнопок \triangle ∇ выберите радиостанцию, пропуск которой отменяется.
- 3** С помощью кнопок \triangleleft \triangleright выберите пункт “Вкл.”.
Пропуск отменен.

ПРИМЕЧАНИЕ

- Функцию “Пропуск установки” невозможно отменить для групп.



Прослушивание интернет-радио

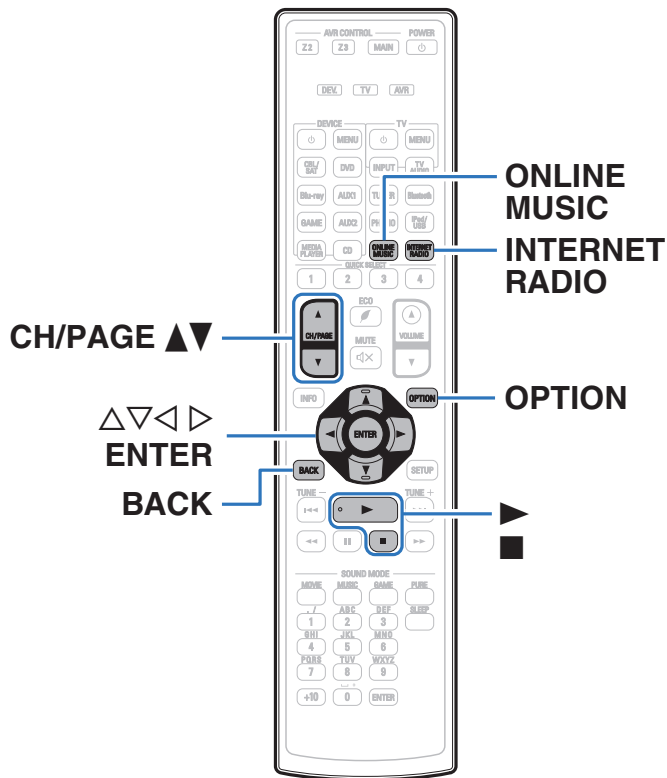

- Интернет-радио означает радиовещание, распространяемое посредством интернета. Возможен прием интернет-радиостанций со всего мира.
- Список интернет-радиостанций в данном устройстве обеспечен услугой базы данных радио-станцией vTuner.
- Ниже указаны типы аудиоформата и особенности воспроизведения, поддерживаемые данным устройством. Подробную информацию см. в разделе “Воспроизведение Интернет-радио” (стр. 312).

- WMA
- MP3
- MPEG-4 AAC



Прослушивание интернет-радио

- 1 Подготовьтесь к воспроизведению.**
 - Проверьте сетевое окружение, а затем включите данное устройство. (“Подключение к домашней сети (LAN)” (🔧 стр. 93))
- 2 Нажмите кнопку ONLINE MUSIC.**
 - Можно также нажать кнопку INTERNET RADIO, чтобы выбрать в качестве источника входного сигнала “Internet Radio”.
- 3 С помощью кнопки $\Delta \nabla \triangleleft \triangleright$ выберите пункт “Internet Radio”, а затем нажмите кнопку ENTER.**

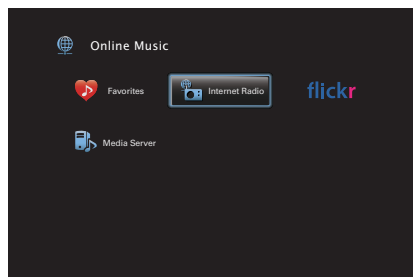

- 4 Используйте $\Delta \nabla$ для выбора способа поиска радиостанции, которую хотите воспроизвести, а затем нажмите ENTER.**

Название страны :	Выберите различные регионы. Отображает типичные интернет-радиостанции.
Search Stations :	Показывает все интернет-радиостанции, к которым может подключиться это устройство.
Поиск Подкастов :	Показывает все интернет-радиостанции в подкасте, к которым может подключиться это устройство.
Рекомендуемые Станции :	Показывает рекомендованные интернет-радиостанции.
radiodemon.com :	Показывает интернет-радиостанции, добавленные в список предпочтений на vTuner. Подробнее о том, как добавлять в список предпочтений на vTuner см. раздел “Использование vTuner для добавления интернет-радиостанций в предпочтения” (🔧 стр. 128).
Недавно прослушанные :	Показывает последние выбранные интернет-радиостанции. В меню “Недавно прослушанные” может храниться до 20 радиостанций.
Поиск ключевого слова :	Показывает интернет-радиостанции, отобранные по ключевому слову. Сведения о вводе символов см. в разделе “Использование экранной клавиатуры” (🔧 стр. 187).



5 С помощью кнопок Δ ∇ \triangleright выберите станцию, а затем нажмите кнопку ENTER.

Воспроизведение начнется, как только индикатор буферизации достигнет уровня “100%”.

Кнопки управления	Функции
\triangleright	Воспроизведение
■	Остановка
ENTER	(Нажать и удерживать) Остановка
CH/PAGE \blacktriangle \blacktriangledown	Перейти к предыдущей/следующей странице списка



- Каждый раз при нажатии кнопки STATUS не основном блоке на дисплее основного устройства поочередно отображаются название песни, название радиостанции и друга.
- Любые символы, отображение которых невозможно, заменяются знаком “.” (точка).

ПРИМЕЧАНИЕ

- Служба базы данных радиостанций может приостановить работу или быть недоступна по иным причинам без предварительного уведомления.

Воспроизведение последней принятой интернет-радиостанции

1 Нажмите кнопку INTERNET RADIO.

Источник сигнала переключается на “Internet Radio”, и начинается воспроизведение последней принятой радиостанции.

■ Действия, доступные с помощью меню настройки

- “Поиск с помощью ключевых слов (Поиск текста)” (🔍 стр. 144)
- “Прослушивание музыки на фоне понравившегося изображения (Слайдшоу)” (🔍 стр. 145)
- “Регулировка уровня речи и голоса (Расш.диалог)” (🔍 стр. 146)
- “Настройка громкости каждого канала для соответствия источнику входного сигнала (Настр. уровня канала)” (🔍 стр. 147)
- “Настройка тона (Тон)” (🔍 стр. 148)
- “Проигрывание определенного видео во время воспроизведения аудио (Видео отбор)” (🔍 стр. 149)
- “Воспроизведение одинаковой музыки во всех зонах (Все Зоны Стерео)” (🔍 стр. 151)



Использование vTuner для добавления интернет-радиостанций в предпочтения

В мире есть много интернет-радиостанций, и это устройство может к ним подключаться. Но процесс поиска интересных интернет-радиостанций может быть достаточно затруднительным, поскольку существует очень много станций. Для таких случаев воспользуйтесь vTuner, сайтом по поиску радиостанций в интернете, который специально рассчитан на это устройство. Для поиска интернет-радиостанций можно использовать ПК и добавлять их в предпочтения. Это устройство может воспроизводить радиостанции, добавленные в vTuner.

- 1 Проверьте MAC адрес устройства.** (“Информация” (🔍 стр. 253))
 - MAC адрес необходим для создания учетной записи на vTuner.
- 2 С помощью компьютера посетите веб-сайт vTuner (<http://www.radiodenon.com>).**
- 3 Введите MAC адрес устройства, затем щелкните пункт “Go”.**

- 4 Введите свой эл. адрес и выбранный пароль.**
- 5 Выберите критерии поиска (жанр, область, язык, и т.д.).**
 - Для поиска интересующей Вас станции можно ввести ключевое слово.
- 6 Выберите радиостанции из списка и затем щелкните значок **Добавить в предпочтения**.**
- 7 Введите название любимой группы, затем щелкните на пункт “Go”.**

Создается новая группа предпочтений, в которой находятся выбранные радиостанции.

 - Это устройство может с помощью сайта “radiodenon.com” проигрывать интернет-радиостанции, добавленные в предпочтения в vTuner. (🔍 стр. 126)



- Вы также можете добавить радиостанцию, которой нет в списке vTuner.



Воспроизведение файлов с компьютера и NAS

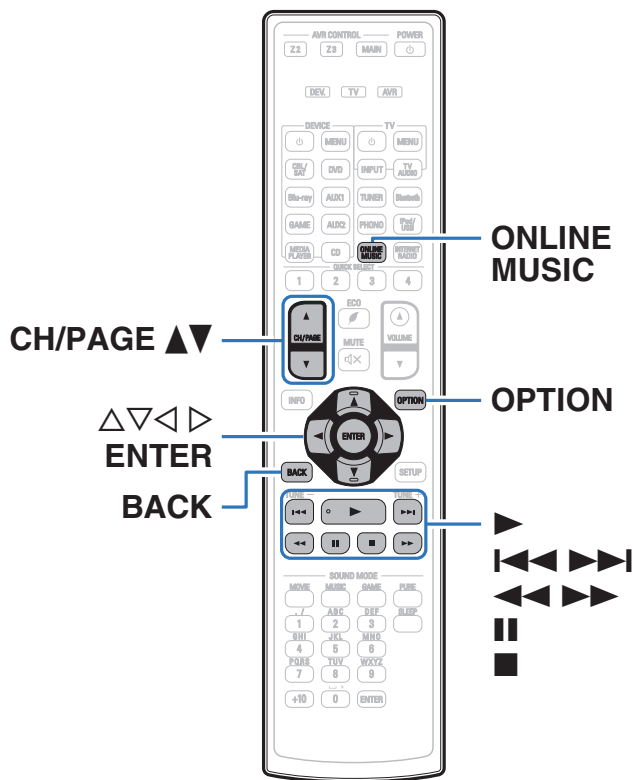

- Устройство может воспроизводить музыкальные файлы и списки воспроизведения (m3u, wpl) с ПК и с сетевого устройства хранения данных (NAS), поддерживающего стандарт DLNA.
- Устройство соединяется с сервером с помощью функции воспроизведения звука по сети, используя технологии, указанные ниже.
Windows Media Player Network Sharing Service
- Ниже указаны типы аудио/видео формата и особенности воспроизведения, поддерживаемые данным устройством. Подробные сведения см. в разделе “Воспроизведение файла, сохраненного на ПК или NAS” (☞ стр. 311).

- WMA
- MP3
- WAV
- MPEG-4 AAC
- FLAC
- ALAC
- AIFF
- DSD
- JPEG



Настройка общего доступа к медиафайлам

Здесь описывается настройка общего доступа к музыкальным файлам, расположенным на ПК и в NAS в сети.

Если используется медиасервер, то сначала произведите следующие настройки.

■ При использовании При использовании При использовании Windows Media Player 12 (Windows 7 / Windows 8)

- 1 Запустите на ПК Windows Media Player 12.
- 2 Выберите “Дополнительные параметры потоковой передачи мультимедиа” в меню “Потоковая передача”.
- 3 Выберите “Разрешено” в выпадающем списке “Depon AVR-X6200W”.
- 4 Выберите “Разрешено” в выпадающем списке для “Мультимедийные программы на данном ПК и удаленные подключения...”.
- 5 Следуйте инструкциям на экране для завершения настройки.

■ При использовании Windows Media Player 11

- 1 Запустите на ПК Windows Media Player 11.
- 2 Выберите “Общий доступ к файлам мультимедиа” в “Библиотека”.
- 3 Поставьте метку на пункте “Открыть общий доступ к моим файлам мультимедиа”, выберите “Depon AVR-X6200W”, затем нажмите “Разрешить”.
- 4 Как вы делали в шаге 3, выберите значок устройства (другие ПК и мобильные устройства), которое хотите использовать в качестве медиаконтроллера, затем нажмите “Разрешить”.
- 5 Щелкните “ОК” для завершения.

■ Настройка общего доступа к медиафайлам в NAS

Необходимо изменить настройки NAS, чтобы это и другие устройства, используемые в качестве медиаконтроллеров, могли получить доступ в NAS. Подробнее см. в руководстве пользователя к NAS.



Воспроизведение файлов с компьютера и NAS

Воспользуйтесь данной процедурой для воспроизведения музыкальных файлов, файлов изображений или списков воспроизведения (плей-листов).

1 Подготовьтесь к воспроизведению.

- ① Проверьте сетевое окружение, а затем включите данное устройство. (“Подключение к домашней сети (LAN)” (🔗 стр. 93))
- ② Подготовьте компьютер. (📖 Инструкции по эксплуатации компьютера)

2 Нажмите кнопку ONLINE MUSIC.

3 С помощью кнопки $\Delta \nabla \triangleleft \triangleright$ выберите пункт “Media Server”, а затем нажмите кнопку ENTER.

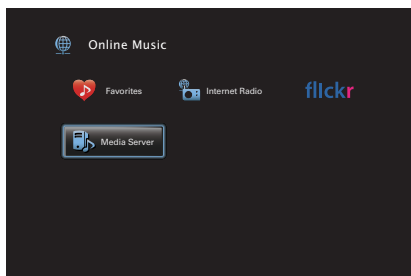

4 С помощью кнопок $\Delta \nabla$ выберите сервер, на котором хранится файл для воспроизведения, и нажмите кнопку ENTER.

5 С помощью кнопок $\nabla \Delta \triangleright$ выберите необходимый файл, а затем нажмите кнопку ENTER.

Воспроизведение начнется, как только индикатор буферизации достигнет уровня “100%”.

Кнопки управления	Функции
\blacktriangleright	Воспроизведение
\parallel	Пауза
\blacksquare	Остановка
$\blacktriangleleft \blacktriangleleft \blacktriangleleft \blacktriangleright \blacktriangleright \blacktriangleright$	Воспроизвести предыдущую дорожку / воспроизвести следующую дорожку
$\blacktriangleleft \blacktriangleleft \blacktriangleright \blacktriangleright$	(Нажать и удерживать) Перемотка назад/перемотка вперед
ENTER	Воспроизведение / пауза (Нажать и удерживать) Остановка
$\Delta \nabla$	Воспроизвести предыдущую дорожку / воспроизвести следующую дорожку (Нажать и удерживать) Перемотка назад/перемотка вперед
CH/PAGE $\blacktriangle \blacktriangledown$	Перейти к предыдущей/следующей странице списка





- Каждый раз при нажатии кнопки STATUS на основном блоке на дисплее поочередно отображаются название песни, имя исполнителя и название альбома.
- Если файл WMA (Windows Media Audio), MP3 или MPEG-4 AAC содержит данные обложки альбома, она может выводиться на дисплей во время воспроизведения музыкальных файлов.
- При использовании Windows Media Player версии 11 или более новой возможен вывод на дисплей обложки альбомов для файлов WMA.
- Воспроизведение файлов WMA Lossless возможно при использовании сервера, поддерживающего перекодирование, например Windows Media Player версии 11 или более новой.
- Данное устройство воспроизводит файлы изображений (JPEG) в том порядке, в котором они хранятся в папке.

ПРИМЕЧАНИЕ

- При проигрывании музыкальных файлов с компьютера или из сетевого хранилища с подключением через беспроводную ЛВС возможно прерывание аудиопотока в зависимости от беспроводной среды ЛВС. В этом случае, выполните подключение посредством проводной ЛВС.
- В зависимости от размера файла неподвижного изображения (JPEG) может потребоваться некоторое время для отображения файла.
- Порядок, в котором выводятся треки/файлы, зависит от технических характеристик сервера. Если треки/файлы выводятся не в алфавитном порядке в соответствии с техническими характеристиками сервера, поиск по первой букве может работать неправильно.

■ Действия, доступные с помощью меню настройки

- “Повторное воспроизведение” (🔍 стр. 142)
- “Воспроизведение композиций в случайном порядке” (🔍 стр. 142)
- “Поиск с помощью ключевых слов (Поиск текста)” (🔍 стр. 144)
- “Прослушивание музыки на фоне понравившегося изображения (Слайдшоу)” (🔍 стр. 145)
- “Установка интервала показа” (🔍 стр. 146)
- “Регулировка уровня речи и голоса (Расш.диалог)” (🔍 стр. 146)
- “Настройка громкости каждого канала для соответствия источнику входного сигнала (Настр. уровня канала)” (🔍 стр. 147)
- “Настройка тона (Тон)” (🔍 стр. 148)
- “Проигрывание определенного видео во время воспроизведения аудио (Видео отбор)” (🔍 стр. 149)
- “Настройка качества изображения для конкретной среды просмотра (Режим картинки)” (🔍 стр. 150)
- “Воспроизведение одинаковой музыки во всех зонах (Все Зоны Стерео)” (🔍 стр. 151)



Просмотр фотоснимков, размещенных на сайте Flickr

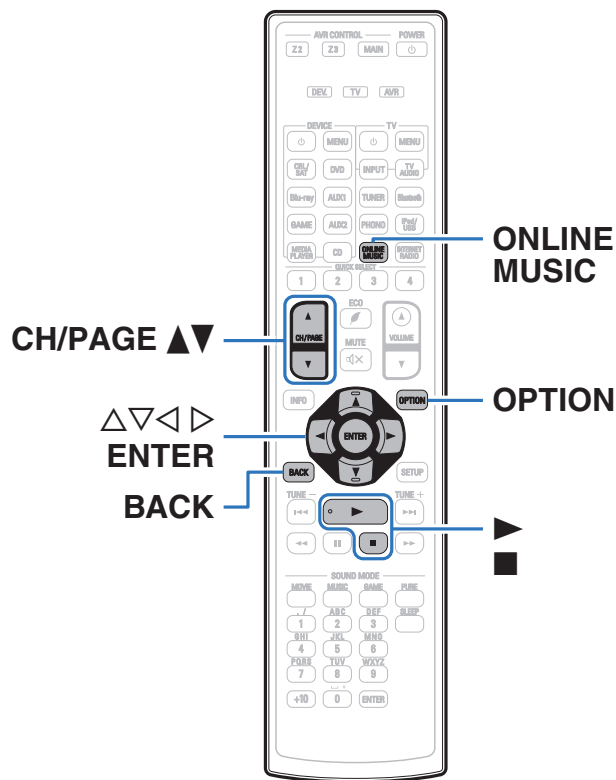

- Flickr — это онлайн-сервис фотоснимков с общим доступом. Вы можете воспользоваться этой службой для просмотра фотоснимков, которые выложены в общий доступ пользователями Flickr. Для использования Flickr не требуется доступ. Для просмотра фотоснимков, которые Вы сделали сами, Вам потребуется доступ, чтобы загрузить эти фотоснимки на сервер Flickr.
 Подробнее см. домашнюю страницу Flickr:
<http://www.flickr.com/>
- Имеется возможность просмотра фотоснимков, опубликованных частными лицами для общего пользования, или всех фотоснимков, находящихся в общем доступе на сайте Flickr.



Просмотр фотоснимков других пользователей

- 1** Подготовьтесь к воспроизведению.
 - Проверьте сетевое окружение, а затем включите данное устройство. (“Подключение к домашней сети (LAN)” (☞ стр. 93))
- 2** Нажмите кнопку **ONLINE MUSIC**.
- 3** С помощью кнопки $\Delta \nabla \leftarrow \rightarrow$ выберите пункт “Flickr”, а затем нажмите кнопку **ENTER**.

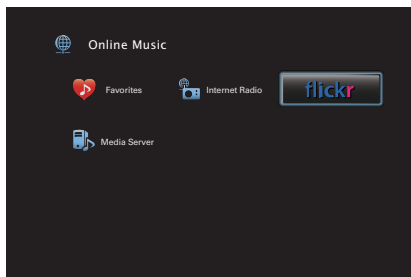

- 4** С помощью кнопки $\Delta \nabla$ выберите пункт “Add Flickr Contact”, а затем нажмите кнопку **ENTER**.
- 5** Введите имя, которое Вы хотите добавить в “Contact” (Имя: Имя пользователя, которое хотите видеть).
 - Сведения о вводе символов см. в разделе “Использование экранной клавиатуры” (☞ стр. 187).
- 6** После ввода данных в поле “Contact”, нажмите “OK”.

Введенное имя будет добавлено в поле “Contact”, а имя пользователя, которое вы ввели в шаге 5, будет отображаться в верхней части экрана Flickr.

 - Если Вы введете имя, которое не существует, отобразится “Введённый Flickr контакт не может быть найден”. Проверьте и введите правильное имя.
- 7** Используйте $\Delta \nabla$, чтобы выбрать имя, добавленное в “Contact”, а затем нажмите **ENTER**.



8 С помощью кнопок $\Delta \nabla$ выберите необходимый файл, а затем нажмите кнопку ENTER.

Favorites :	Отображение избранных фотоснимков указанного пользователя.
Photostream :	Отображение списка фотоснимков, находящихся в общем доступе.
PhotoSets :	Отображение содержания каталога (фотоальбома).
Contacts :	Отображает имя, используемое указанным пользователем в Contacts.
Remove this Contact :	Удаление пользователя из контактов Flickr.
Add this Contact :	Добавляет пользователя из контактов Flickr.

9 С помощью кнопок $\Delta \nabla \triangleright$ выберите необходимую фотографию, а затем нажмите ENTER.

Отображается выбранная фотография.

Кнопки управления	Функции
\blacktriangleright	Воспроизведение
\blacksquare	Остановка
ENTER	Воспроизведение (Нажать и удерживать) Остановка
$\Delta \nabla$	Отобразить предыдущую фотографию / отобразить следующую фотографию
CH/PAGE $\blacktriangle \blacktriangledown$	Перейти к предыдущей/следующей странице списка



Просмотр всех фотоснимков на сайте Flickr

1 С помощью кнопки $\Delta \nabla$ выберите пункт “All Content”, а затем нажмите кнопку ENTER.

2 С помощью кнопок $\Delta \nabla$ выберите необходимую папку, а затем нажмите ENTER.

Interestingness :	Отображение фотоснимков, которые сортируются по популярности в зависимости от количества пользовательских комментариев или по количеству их добавлений в избранные.
Recent :	Отображение самых последних фотоснимков.
Search by text :	Поиск фотоснимков по ключевым словам.

3 С помощью кнопок $\Delta \nabla \triangleright$ выберите необходимую фотографию, а затем нажмите ENTER.

Отображается выбранная фотография.

■ Действия, доступные с помощью меню настройки

- “Установка интервала показа” (☞ стр. 146)
- “Настройка качества изображения для конкретной среды просмотра (Режим картинки)” (☞ стр. 150)

ПРИМЕЧАНИЕ

- В зависимости от формата файлов некоторые фотоснимки могут быть недоступны для просмотра.



Функция AirPlay

Музыкальные файлы, расположенные на вашем устройстве (iPhone, iPod touch, iPad или iTunes), можно воспроизводить на данном ресивере через сеть.



- Во время действия режима AirPlay в меню отображается значок 
- Когда начнется воспроизведение AirPlay, источник входного сигнала переключится на значение "Online Music".
- Остановить воспроизведение AirPlay можно нажатием кнопки \triangleleft или выбором другого источника сигнала.
- Чтобы одновременно видеть название композиции и имя исполнителя, нажмите кнопку STATUS на основном блоке.
- Подробнее об использовании приложения iTunes см. также программную подсказку iTunes.
- Вид экрана может быть разным в зависимости от OS версий программного обеспечения.

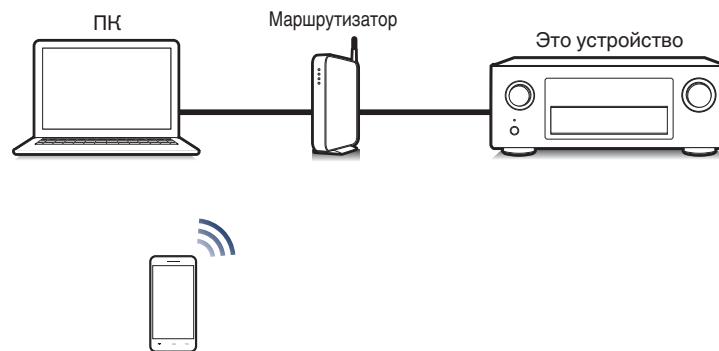

Воспроизведение музыки с iPhone, iPod touch или iPad

При обновлении операционной системы “iPhone/iPod touch/iPad” до iOS 4.2.1 или более новой версии появляется возможность направления потока музыкальных данных из “iPhone/iPod touch/iPad” непосредственно в данное устройство.

- 1 Подключите ваш iPhone, iPod touch или iPad Wi-Fi к той же сети, к которой подключено данное устройство.**
 - Подробнее см. в руководстве пользователя к устройству.
- 2 Включите композицию на iPhone, iPod touch или iPad.**
 - ☑ отображается на экране iPhone, iPod touch или iPad.
- 3 Щелкните значок AirPlay .**

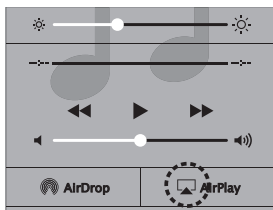

- 4 Выберите акустическую систему (устройства), которой собираетесь воспользоваться.**

Воспроизведение музыки с iTunes на этом устройстве

- 1 Установите приложение iTunes 10 или более новую версию на персональный компьютер Mac или Windows, который подключен к той же самой сети, что и данное устройство.**

- 2 Включите данное устройство.**

Установите “IP Контроль” в положение “Всегда включен”. (👉 стр. 258)

ПРИМЕЧАНИЕ

- При установке режима “IP Контроль” в положение “Всегда включен” устройство потребляет больше электроэнергии, чем в обычном режиме ожидания.

- 3 Запустите iTunes и щелкните значок AirPlay , чтобы выбрать главное устройство.**



- 4 Выберите композицию и щелкните на значке воспроизведения в окне iTunes.**

Музыка будет пересылаться в данное устройство в виде потока данных.



Выбор нескольких громкоговорителей (устройств)

Песни с iTunes можно воспроизводить на бытовых громкоговорителях (устройствах), совместимых с AirPlay, а не только на громкоговорителях данного устройства.

- 1 Щелкните значок AirPlay  и выберите “Несколько”.
- 2 Проверьте акустические системы, которыми собираетесь воспользоваться.

ПРИМЕЧАНИЕ

- При воспроизведении с помощью функции AirPlay звук выводится с громкостью, настроенной на iPhone, iPod touch, iPad или в iTunes. До начала воспроизведения вам необходимо снизить громкость iPhone, iPod touch, iPad или iTunes, а затем настроить ее на нужный уровень.

Выполнение операций воспроизведения iTunes с пульта ДУ данного устройства

С помощью пульта ДУ данного устройства можно выполнять операции воспроизведения, приостановки и автоматического поиска (по меткам) для песен iTunes.

- 1 Выберите “Редактировать” - “Параметры...” в меню iTunes.
- 2 В окне настройки iTunes выберите пункт “Устройства”.
- 3 Выберите “разрешить удаленной аудиосистеме управлять звуком в iTunes”, а затем нажмите “ОК”.



- Этого не требуется делать при использовании iTunes версии 12 или более поздней.



Функция Spotify Connect

Spotify является самой популярной в мире службой потоковой передачи. Если Вы подпишитесь на Spotify Premium, Вы сможете управлять Вашей новой акустической системой при помощи Вашего телефона или планшета. Поскольку Spotify встроен в акустическую систему, Вы сможете делать звонки или использовать другие приложения - музыка никогда не остановится.

Сведения о настройке и использовании функции соединения Spotify см. на веб-сайте www.spotify.com/connect

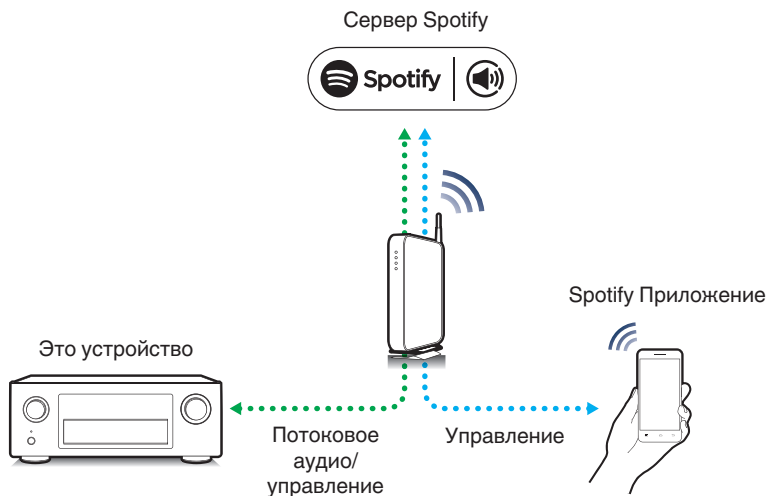

Воспроизведение музыки с Spotify на этом устройстве

Загрузите “Spotify App” на Android или устройство iOS заранее. Для воспроизведения трека Spotify в данном устройстве, Вам сначала следует зарегистрироваться в премиум-аккаунте Spotify.

- 1 Подключите настройки Wi-Fi iOS или устройства Android в той же сети что и данное устройство.**
- 2 Запустите Spotify App.**
- 3 Воспроизведите дорожку Spotify.**
- 4 Нажмите иконку , чтобы выбрать устройство.**
Музыка будет пересылаться в данное устройство в виде потока данных.



Удобные функции

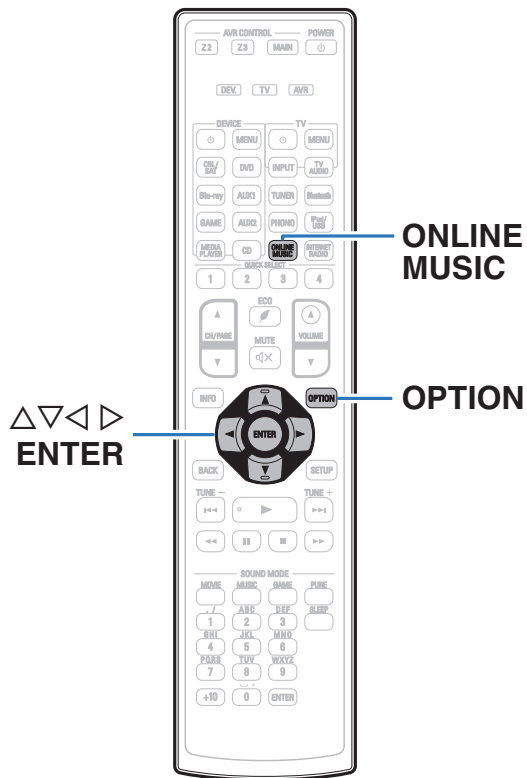

- В данном разделе объясняется, как использовать удобные функции, одинаковые для всех источников входного сигнала.
- Эти функции можно установить только в MAIN ZONE.



Повторное воспроизведение

Поддерживаемые источники входного сигнала: USB / Media Server / Bluetooth

1 При воспроизведении контента, нажмите кнопку OPTION.

Выводится меню действий.

2 С помощью кнопки $\Delta\nabla$ выберите пункт “Повторение”, а затем нажмите кнопку ENTER.

3 С помощью кнопок $\triangleleft\rangle$ выберите режим повторного воспроизведения.

Выкл. (По умолчанию) :	Режим повторного воспроизведения выключен.
Один:	Включено повторное воспроизведение файла.
Все:	Включено повторное воспроизведение файлов в папке.

4 Нажмите кнопку ENTER.

На дисплее снова отображается меню экрана воспроизведения.



- Нельзя установить, если устройство Bluetooth не поддерживает повторную настройку в профиле AVRCP.
- Настройки “Повторение” сохраняются для каждого из источников входного сигнала.

Воспроизведение композиций в случайном порядке

Поддерживаемые источники входного сигнала: USB / Media Server / Bluetooth

1 При воспроизведении контента, нажмите кнопку OPTION.

Выводится меню действий.

2 С помощью кнопки $\Delta\nabla$ выберите пункт “Случайный”, а затем нажмите кнопку ENTER.

3 С помощью кнопок $\triangleleft\rangle$ выберите режим повторного воспроизведения.

Выкл. (По умолчанию) :	Воспроизведение в случайном порядке отключено.
Вкл.:	Воспроизведение всех композиций в текущей папке в случайном порядке.

4 Нажмите кнопку ENTER.

На дисплее снова отображается меню экрана воспроизведения.



- Когда воспроизведение одной из песен завершается, в режиме случайного воспроизведения из той же папки случайно выбирается следующая песня. Таким образом, вы можете услышать один и тот же трек более одного раза во время воспроизведения в случайном порядке.
- Нельзя установить, если устройство Bluetooth не поддерживает случайную настройку в профиле AVRCP.
- Настройки “Случайный” сохраняются для каждого из источников входного сигнала.



Регистрация в избранном

Можно зарегистрировать всего 100 опций Избранное.

■ Поддерживаемые источники входного сигнала: Internet Radio/Media Server

1 При воспроизведении контента, нажмите кнопку OPTION.

Выводится меню действий.

2 С помощью кнопки $\Delta\nabla$ выберите пункт “Запомнить избранное”, а затем нажмите кнопку ENTER.

Появится сообщение “Добавлено в избранное” и текущий контент будет добавлен в предпочтения.

- По завершении процедуры, происходит возврат в исходный экран воспроизведения.

Воспроизведение контента, привязанного к кнопке “Запомнить избранное”

- 1 Нажмите кнопку ONLINE MUSIC.
- 2 С помощью кнопки $\Delta\nabla\triangleleft\rangle$ выберите пункт “Favorites”, а затем нажмите кнопку ENTER.

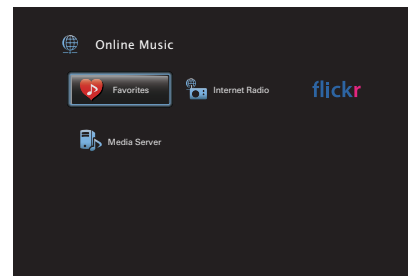

- 3 С помощью кнопок $\Delta\nabla$ выберите содержимое, которое хотите воспроизвести, а затем нажмите ENTER.

Начнется воспроизведение.



Удаление контента, добавленного в избранное

- 1 Нажмите кнопку ONLINE MUSIC.
- 2 С помощью кнопки $\Delta \nabla \langle \rangle$ выберите пункт “Favorites”, а затем нажмите кнопку ENTER.
- 3 С помощью кнопок $\Delta \nabla$ выберите контент, который хотите удалить из предпочтений, и нажмите кнопку OPTION.
Выводится меню действий.
- 4 С помощью кнопки $\Delta \nabla$ выберите пункт “Удалить в избранное”, а затем нажмите кнопку ENTER.
Появится сообщение “Избранное удалено” и текущий контент будет удален из предпочтений.
 - Экран возвращается к предыдущему экрану, когда процесс удаления завершен.

Поиск с помощью ключевых слов (Поиск текста)

- ❑ Поддерживаемые источники входного сигнала: USB / Internet Radio / Media Server

- 1 При воспроизведении контента, нажмите кнопку OPTION.
Выводится меню действий.
- 2 С помощью кнопки $\Delta \nabla$ выберите пункт “Поиск текста”, а затем нажмите кнопку ENTER.
Выводится меню ввода с клавиатуры.
- 3 Введите первые символы интернет-радиостанции или файла, которые хотите найти, и нажмите “OK”.
 - Сведения о вводе символов см. в разделе “Использование экранной клавиатуры” (стр. 187).
- 4 С помощью кнопок $\Delta \nabla$ выберите содержимое, которое хотите воспроизвести, а затем нажмите ENTER.
Начнется воспроизведение.



- Функция “Поиск текста” служит для поиска интернет-радиостанций или файлов, которые начинаются с указанного в отображаемом списке символа.

ПРИМЕЧАНИЕ

- Для некоторых списков функция Поиск текста может не работать.



Прослушивание музыки на фоне понравившегося изображения (Слайдшоу)

❑ Поддерживаемые источники входного сигнала: USB

- 1 Откройте файл с изображением.**
 - Открытие изображений с запоминающих устройств USB. (👉 стр. 106)
- 2 Запустите воспроизведение музыкального файла.** (👉 стр. 106)
- 3 Нажмите кнопку OPTION.**

Выводится меню действий.
- 4 С помощью кнопки $\Delta\nabla$ выберите пункт “Слайдшоу”, а затем нажмите кнопку ENTER.**

Меню настроек исчезнет и на экране появится изображение, которое Вы открывали.

❑ Поддерживаемые источники входного сигнала: Internet Radio / Media Server

- 1 Откройте файл с изображением.**
 - Открытие изображений с медиасервера. (👉 стр. 129)
 - Открытие изображений с Flickr. (👉 стр. 133)
- 2 Включите музыкальный файл на медиасервере или интернет-радиостанции.**
 - “Прослушивание интернет-радио” (👉 стр. 125)
 - “Воспроизведение файлов с компьютера и NAS” (👉 стр. 129)
- 3 Нажмите кнопку OPTION.**

Выводится меню действий.
- 4 С помощью кнопки $\Delta\nabla$ выберите пункт “Слайдшоу”, а затем нажмите кнопку ENTER.**

Меню настроек исчезнет и на экране появится изображение, которое Вы открывали.



Установка интервала показа

Установите интервал воспроизведения для последовательного показа фотографий (JPEG), сохраненных на USB-диске, медиа-сервере или на сайте Flickr.

□ Поддерживаемые источники входного сигнала: USB / Media Server / Flickr

- 1** Во время отображения списка нажмите кнопку **OPTION**.
Выводится меню действий.
- 2** С помощью кнопки $\Delta \nabla$ выберите пункт **“Инт.показа”**, а затем нажмите кнопку **ENTER**.
- 3** С помощью кнопок $\triangleleft \triangleright$ отрегулируйте время показа.

Выкл.:	Презентация не воспроизводится.
5s - 60s (По умолчанию 5s) :	Определяет длительность показа каждого изображения при воспроизведении слайд-шоу.

- 4** Нажмите кнопку **ENTER**.



- Настройки “Инт.показа” отражаются для всех источников входного сигнала.

Регулировка уровня речи и голоса (Расш.диалог)

С помощью данной функции производится регулировка частотного диапазона центрального канала для усиления канала речи в фильмах и голосового канала в музыке для более легкого прослушивания.

- 1** Нажмите кнопку **OPTION**.
- 2** С помощью кнопки $\Delta \nabla$ выберите пункт **“Расш.диалог”**, а затем нажмите кнопку **ENTER**.
- 3** Используйте $\triangleleft \triangleright$ для выбора Вашего любимого эффекта усиления.

Выкл. (По умолчанию) :	Не усиливает канал речи или голоса.
Низкий / Средний / Высокий:	Усиливает канал речи и голоса.

- 4** Нажмите кнопку **ENTER**.



- Настройки “Расш.диалог” сохраняются для каждого из источников сигнала.



Настройка громкости каждого канала для соответствия источнику входного сигнала (Настр. уровня канала)

Громкость каждого канала можно изменить при прослушивании музыки. Этот параметр можно настроить для каждого источника входного сигнала.

1 Нажмите кнопку OPTION.

Выводится меню действий.

2 С помощью кнопки $\Delta\nabla$ выберите пункт “Настр. уровня канала”, а затем нажмите кнопку ENTER.

Откроется экран “Настр. уровня канала”.

3 Используйте $\Delta\nabla$ для выбора канала, который хотите настроить.

4 Используйте кнопку $\triangleleft\rangle$ для регулировки уровня громкости.

–12.0 дБ – +12.0 дБ (По умолчанию: 0.0 дБ)



- Выберите “Сброс” и нажмите ENTER, если Вы хотите восстановить значения регулировки различных каналов до “0.0 дБ” (по умолчанию).
- Громкость наушников можно регулировать, когда наушники подключены.
- Настройки “Настр. уровня канала” сохраняются для каждого из источников входного сигнала.
- Можно установить только для динамиков, выводящих звук. Кроме того, невозможно установить это, когда этот параметр в меню “HDMI Аудио-Выход” установлен на “ТВ”. (☞ стр. 206)



Настройка тона (Тон)

Регулировка тонального качества звука.

- 1 Нажмите кнопку OPTION.**
Выводится меню действий.
- 2 С помощью кнопки $\Delta \nabla$ выберите пункт “Тон”, а затем нажмите кнопку ENTER.**
Откроется экран “Тон”.
- 3 Используйте $\triangleleft \triangleright$, чтобы включить/выключить функцию управления звуковым сигналом.**

Вкл.:	Регулировка тембра (низкие, высокие) разрешена.
Выкл. (По умолчанию) :	Воспроизведение без регулировки тембра.

- 4 Выберите “Вкл.” в шаге 3 и нажмите ∇ , чтобы выбрать звуковой диапазон, который нужно настроить.**

Басы: Регулировка низких частот.

Дискант: Регулировка высоких частот.

- 5 Используйте $\triangleleft \triangleright$, чтобы отрегулировать звуковой сигнал, а затем нажмите ENTER.**

-6 dB – +6 dB (По умолчанию : 0 dB)



- Настройки “Тон” сохраняются для каждого из источников входного сигнала.
- Данный параметр невозможно выбирать при установке режима звука “Direct” или “Pure Direct”.
- Этот параметр нельзя настроить, если для “Dynamic EQ” установлено значение “Вкл.”. (☞ стр. 198)
- Нельзя установить, когда не выводится звуковой сигнал или параметр в меню “HDMI Audio-Выход” установлен на “ТВ”. (☞ стр. 206)



Проигрывание определенного видео во время воспроизведения аудио (Видео отбор)

Одновременно с воспроизведением аудио данное устройство может показывать на экране телевизора видео из другого источника. Этот параметр можно настроить для каждого источника входного сигнала.

□ Поддерживаемые источники входного сигнала: iPod/USB / CD* / Tuner / Online Music / Bluetooth / Phono

* Нельзя установить, когда любой из разъемов HDMI, компонентного видео или видео назначены.

1 Во время воспроизведения аудио нажмите кнопку OPTION.

Выводится меню действий.

2 С помощью кнопки $\Delta \nabla$ выберите пункт “Видео отбор”, а затем нажмите кнопку ENTER.

3 С помощью кнопок $\triangleleft \triangleright$ выберите режим “Видео отбор”.

Выкл. (По умолчанию) :	Отключает режим “Видео отбор”.
Вкл.:	Включает режим “Видео отбор”.

4 Если в пункте 3 выбрано значение “Вкл.”, нажмите ∇ и выберите “Источник”.

5 С помощью кнопок $\triangleleft \triangleright$ выберите источник входного сигнала видео, которое нужно воспроизвести, а затем нажмите ENTER.



- Настройки “Видео отбор” сохраняются для каждого из источников входного сигнала.



Настройка качества изображения для конкретной среды просмотра (Режим картинки)

- ❑ **Поддерживаемые источники входного сигнала:**
CBL/SAT / DVD / Blu-ray / Game / AUX1 /
AUX2 / Media Player / iPod/USB /
Online Music / CD* / TV Audio*

* Установить Режим картинки можно, когда назначены разъемы для HDMI, компонентного или обычного видео.

- 1 Во время воспроизведения видео нажмите OPTION.**
Выводится меню действий.
- 2 С помощью кнопки $\Delta \nabla$ выберите пункт “Режим картинки”, а затем нажмите кнопку ENTER.**

- 3 С помощью кнопок $\triangleleft \triangleright$ выберите режим просмотра изображения.**

Выкл.:	Настройка качества изображения не производится.
Стандарт:	Стандартный режим подходит для большинства жилых помещений.
Фильм:	Режим подходит для просмотра фильмов в темном помещении, например в кинотеатре.
Чёткий:	В этом режиме графические изображения из игр и т. п. становятся ярче и четче.
Скачивание:	Режим подходит для источника видео с низкой скоростью передачи данных.
ISF Day:	Режим подходит для просмотра фильмов в хорошо освещенной комнате днем.
ISF Night:	Режим подходит для просмотра фильмов в темном помещении ночью.
Пользователь:	Настройка качества изображения вручную.

- 4 Нажмите кнопку ENTER.**



- Настройки “Режим картинки” сохраняются для каждого из источников входного сигнала.



Воспроизведение одинаковой музыки во всех зонах (Все Зоны Стерео)

Вы можете воспроизвести музыку, воспроизводимую в MAIN ZONE, одновременно в ZONE2 и ZONE3 (Отдельное помещение).

Функция полезна, когда требуется воспроизвести музыку одновременно в нескольких помещениях – например, во время домашней вечеринки или воспроизведении BGM, охватывающем весь дом.

1 Нажмите кнопку OPTION.

Выводится меню действий.

2 С помощью кнопки $\Delta\nabla$ выберите пункт “Все Зоны Стерео”, а затем нажмите кнопку ENTER.

3 Выберите “Старт”, а затем нажмите ENTER.

- Источники входного сигнала для ZONE2 и ZONE3 переключаются на тот же источник входного сигнала, что и MAIN ZONE, и воспроизведение начинается в режиме Все Зоны Стерео.
- Когда Вы не хотите продолжать воспроизведение Все Зоны Стерео в ZONE2 или ZONE3, нажмите ENTER, чтобы снять флажок, а затем нажмите “Старт”.

■ Остановка режима Все Зоны Стерео

1 Во время воспроизведения в режиме Все Зоны Стерео, нажмите OPTION.

Выводится меню действий.

2 С помощью кнопки $\Delta\nabla$ выберите пункт “Все Зоны Стерео”, а затем нажмите кнопку ENTER.

3 Выберите “Стоп”, а затем нажмите ENTER.



- Режим Все Зоны Стерео отменен, даже если подача питания на MAIN ZONE выключена.
- В режиме Все Зоны Стерео можно выбрать только режимы звука “Multi Ch Stereo” и “Stereo”.
- Когда опция “HDMI Аудио-Выход” установлена на “ТВ”, режим Все Зоны Стерео недоступен. (☞ стр. 206)



Выбор режима звука

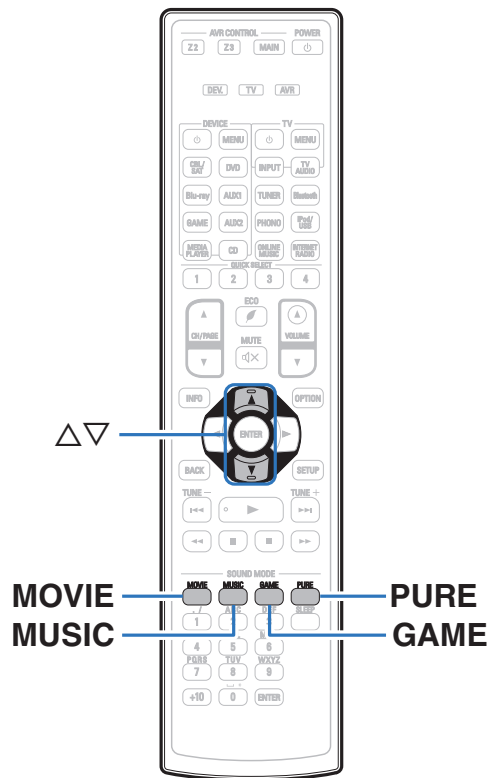

Данное устройство поддерживает различные режимы объемного и стереозвучания.

Диски Blu-ray и DVD с популярными фильмами и музыкой записываются с использованием многоканальных форматов звука. Эти форматы также используются в цифровом вещании и даже в потоковых фильмах и музыкальном контенте, получаемых через интернет-сервисы с оформлением подписки.

Данное изделие поддерживает почти все многоканальные форматы звука. Также поддерживаются звуковые форматы воспроизведения объемного звучания, такие как 2-х канальный стерео звук.



- Дополнительные сведения о звуковых форматах, использованных на диске, см. на упаковке диска или этикетке.



Выбор режима звука

1 Нажмите кнопку MOVIE, MUSIC или GAME, чтобы выбрать режим звука.

MOVIE :	Переключение в режим звука, подходящий для просмотра кинофильмов или телепередач.
MUSIC :	Переключение в режим звука, подходящий для прослушивания музыки.
GAME :	Переключение в режим звука, подходящий для компьютерных игр.



- Кнопки MOVIE, MUSIC, или GAME запоминают последний выбранный режим прослушивания. При нажатии на кнопку MOVIE, MUSIC, или GAME включается тот же режим прослушивания, что был использован ранее.
- Если проигрываемый контент не поддерживает выбранный ранее режим прослушивания, то автоматически назначается наиболее соответствующий режим для данного контента.

■ Переключение режима звука

- Нажмите кнопку MOVIE, MUSIC или GAME; на экране отобразится список доступных для выбора режимов звука. Каждое нажатие кнопки MOVIE, MUSIC или GAME переключает режим звучания.
- Во время отображения на экране списка режим звука также можно выбирать разными кнопками Δ ∇ .
- Попробуйте разные режимы звука и выберите наиболее понравившийся.

[Пример] Когда нажата MOVIE

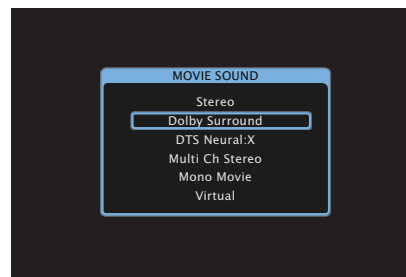

На данном устройстве можно использовать не только режимы звука, которые соответствуют форматам, используемым при записи на диски (например, Dolby или DTS), но и расширенные типы режимов, соответствующие конфигурации Ваших динамиков, а также “оригинальные режимы звука”, которые создают атмосферу Rock Arena, Jazz Club и т.д.



Прямое воспроизведение

Звуковой сигнал, записанный для источника, воспроизводится “как есть”.

1 Нажмите PURE, чтобы выбрать “Direct”.

Начнется прямое воспроизведение.



- При воспроизведении сигналов DSD отображается “DSD Direct”.







Воспроизведение Pure Direct

Данный режим предназначен для воспроизведения с более высоким качеством звука, чем в режиме Direct-воспроизведения. Этот режим выключает дисплей главного устройства и аналоговую видео схему. Это подавляет помехи, которые влияют на качество звука.

1 Нажмите PURE, чтобы выбрать “Pure Direct”.

Дисплей потемнеет, и начнется чистое прямое воспроизведение.



- В режимах звука Direct и Pure Direct невозможна настройка следующих функций.
 - Тон ( стр. 148)
 - Restorer ( стр. 194)
 - MultEQ® XT32 ( стр. 197)
 - Dynamic EQ ( стр. 198)
 - Dynamic Volume ( стр. 199)
 - Графич. EQ ( стр. 201)

ПРИМЕЧАНИЕ

- Видеосигналы выводятся только при воспроизведении сигналов HDMI в режиме PURE DIRECT.
- При выборе режима PURE DIRECT дисплей отключается примерно через 5 секунд.



Автоматическое воспроизведение объемного звучания

Этот режим определяет тип входного цифрового сигнала и автоматически выбирает соответствующий режим для воспроизведения.

Выполните воспроизведение стерео, когда входной сигнал PCM. Когда входным сигналом является Dolby Digital или DTS, музыка воспроизводится в соответствии с соответствующим номером канала.

1 Нажмите **PURE**, чтобы выбрать “Auto”.

Начнется автоматическое воспроизведение объемного звучания.



■ Описание различных режимов звука

Режим звука Dolby

Тип режима звука	Описание
Dolby Surround	В этом режиме Dolby Surround Upmixer используется для расширения различных источников до более естественных и реалистичных каналов для воспроизведения. Используйте потолочные динамики, такие как центральные потолочные динамики, для создания трехмерного звукового поля.
Dolby Digital	Данный режим может выбираться при воспроизведении источников сигнала, записанных с применением Dolby Digital.
Dolby TrueHD	Данный режим может выбираться при воспроизведении источников сигнала, записанных с применением Dolby TrueHD.
Dolby Digital Plus	Данный режим может выбираться при воспроизведении источников сигнала, записанных с применением Dolby Digital Plus.
Dolby Atmos*	Данный режим может выбираться при воспроизведении источников, записанных с применением Dolby Atmos. Он дешифрирует содержание Dolby Atmos и его данные расположения в реальном времени и выводит звук из соответствующих динамиков, создавая естественные звуковые изображения независимо от расположения динамиков. Используйте потолочные динамики и динамики Dolby Atmos Enabled для создания трехмерного звукового поля.

* Данный параметр можно выбрать при использовании тыловых динамиков объемного звучания, фронтальных широтных динамиков, фронтальных верхних динамиков, фронтальных потолочных динамиков, центральных потолочных динамиков, тыловых потолочных динамиков, тыловых верхних динамиков, фронтальных динамиков Dolby, динамиков объемного звучания Dolby или тыловых динамиков Dolby.



Режим звука DTS

Тип режима звука	Описание
DTS Surround	Данный режим может выбираться при воспроизведении источников сигнала, записанных с применением DTS.
DTS ES Dscrt6.1*	Этот режим подходит для воспроизведения дисков, записанных в формате DTS-ES. Тыловой канал, добавленный с помощью метода дискретизации, воспроизводится как независимый канал. Поскольку все каналы являются независимыми, усиливается пространственная выразительность и локализации звука на 360 градусов.
DTS ES Mtrx6.1*	Этот режим подходит для воспроизведения дисков, записанных в формате DTS-ES. Тыловой канал объемного звучания, добавленный в объемный левый и правый каналы матричным кодировщиком во время записи программным способом, декодируется матричным декодером данного устройства и воспроизводится во всех каналах (объемный левый, объемный правый, объемный тыловой).
DTS 96/24	Данный режим может выбираться при воспроизведении источников сигнала, записанных с применением DTS 96/24.
DTS-HD	Данный режим может выбираться при воспроизведении источников сигнала, записанных с применением DTS-HD.
DTS Express	Данный режим может выбираться при воспроизведении источников сигнала, записанных с применением DTS Express.
DTS:X	Данный режим может выбираться при воспроизведении источников, записанных с применением DTS:X. Он дешифрует содержание DTS:X и его данные расположения в реальном времени и выводит звук из соответствующих динамиков, создавая естественные звуковые изображения независимо от расположения динамиков. Используйте верхние динамики для создания трехмерного звукового поля.
DTS Neural:X	В этом режиме DTS Neural:X Upmixer используется для расширения различных источников до более естественных и реалистичных каналов для воспроизведения. Используйте верхние динамики, такие как фронтальные высокочастотные динамики, для создания трехмерного звукового поля.

* Этот режим можно выбрать, если параметр "Конфиг. AC" – "Тыловые" не установлен в значение "Нет". (☞ стр. 242)



Обновление (Auro-3D)**Режим звука Auro-3D**

Тип режима звука	Описание
Auro-3D	В этом режиме применяется декодер Auro-3D для создания трехмерного звука, выводимого с использованием верхнего канала. Данный режим идеально подходит для воспроизведения сигналов, закодированных как Auro-3D с верхним каналом. При вводе сигналов, не закодированных как Auro-3D, для создания в высшей степени реалистичного трехмерного звука на выходе используется повышающий микшер под названием Auro-Matic.
Auro-2D Surround	В этом режиме применяется декодер Auro-3D для создания объемного звука без верхнего канала. Данный режим идеально подходит для воспроизведения сигналов, закодированных как Auro-3D без верхнего канала. При вводе сигналов, не закодированных как Auro-3D, для вывода объемного звука используется повышающий микшер под названием Auro-Matic.



Многоканальный режим звука PCM

Тип режима звука	Описание
Multi Ch In	Данный режим может выбираться при воспроизведении источников сигнала в многоканальном режиме PCM/DSD.

Звуковой режим Audyssey DSX®

Тип режима звука	Описание
Audyssey DSX® (A-DSX)*	В этом режиме можно воспроизводить новые каналы (фронтальные верхние и фронтальные широтные) в 5.1-канальных системах. Добавляя фронтальные широтные и фронтальные верхние каналы, можно добиться более естественного и трехмерного звучания.

* Этот режим можно выбрать, когда настройка, отличная от “Нет” выбрана для “Фр. Верхние” или “Фр. Широкие”, а настройка, отличная от “Нет”, выбрана для “Центральный” в “Конфиг. АС”. (☞ стр. 240)



Оригинальный режим стерео

Тип режима звука	Описание
Multi Ch Stereo	Данный режим предназначен для воспроизведения стереофонического звука всеми громкоговорителями.
Rock Arena	Данный режим предназначен для воспроизведения атмосферы живого концерта на арене.
Jazz Club	Данный режим моделирует нахождение в небольшом джаз-клубе.
Mono Movie	Данный режим работает с монофоническими источниками и обеспечивает эффект объемного звучания. Для достижения оптимального баланса каналов и эффектов объемного звучания подключите монофонический источник к обоим фронтальным (Л/П) звуковым входам.
Video Game	Данный режим создает захватывающий, динамичный эффект объемного звучания для ваших любимых видеоигр.
Matrix	Данный режим добавляет эффект объемного звучания со стереофоническими музыкальными источниками.
Virtual	Данный режим позволит вам ощутить эффект объемного звучания при использовании только фронтальных (Л/П) колонок, а также со стереонаушниками.

Режим автоматического звука

Тип режима звука	Описание
Auto	В этом режиме определяется тип входного цифрового сигнала, например, Dolby Digital, Dolby TrueHD, Dolby Digital Plus, Dolby Digital EX, Dolby Atmos, DTS, DTS-HD, DTS:X, DTS-ES, PCM (многоканальный), а затем режим воспроизведения автоматически переключается на соответствующий режим. Если входной сигнал является аналоговым или сигналом PCM (2-канальный), то используется стерео-воспроизведение. Для Dolby Digital или DTS, музыка будет воспроизводиться в соответствии с соответствующим номером канала.



Режим звука стерео

Тип режима звука	Описание
Stereo	<p>Данный режим воспроизводит 2-канальный стереофонический звук без дополнительной обработки объемного звука.</p> <ul style="list-style-type: none"> • Звук выводится с фронтальных левой и правой колонок и сабвуфера, если он подключен. • Когда принимаются многоканальные сигналы, они смешиваются до 2-канального звучания и воспроизводятся без дополнительной обработки объемного звука.

Режим звука Direct

Тип режима звука	Описание
Direct	Данный режим воспроизводит аудио как записано в источнике.
Pure Direct	<p>Данный режим воспроизводит звук даже более высокого качества, чем режим "Direct". Следующие схемы остановлены для дальнейшего улучшения качества звука.</p> <ul style="list-style-type: none"> • Индикатор цепи главного корпуса (дисплей выключится.) • Выключатель аналогового видеовхода/видеовыхода и процессор.



■ Режим звука, который можно выбрать для каждого входного сигнала

- Кнопки MOVIE, MUSIC и GAME позволяют выбирать режимы звучания, перечисленные ниже.
- Настройте эффект звукового поля с помощью меню “Пар-ры окр.звуч.”, чтобы получить объемное звучание. (☞ стр. 189)

Входной сигнал	Звуковой режим	Кнопка MOVIE	Кнопка MUSIC	Кнопка GAME
2-канальный *1	Stereo	<input type="radio"/>	<input type="radio"/>	<input type="radio"/>
	Dolby Surround	<input type="radio"/>	<input type="radio"/>	<input type="radio"/>
	DTS Neural:X *2	<input type="radio"/>	<input type="radio"/>	<input type="radio"/>
	Multi Ch Stereo	<input type="radio"/>	<input type="radio"/>	<input type="radio"/>
	Mono Movie	<input type="radio"/>		
	Rock Arena		<input type="radio"/>	
	Jazz Club		<input type="radio"/>	
	Matrix		<input type="radio"/>	
	Video Game			<input type="radio"/>
Virtual		<input type="radio"/>	<input type="radio"/>	<input type="radio"/>

*1 2-канальный включает также аналоговый вход.

*2 Данный режим позволяет воспроизводить сигнал из 2-канальных источников в режимах каналов 5.1, 7.1, 9.1 или 11.1. Этот режим нельзя выбрать, если используются наушники или когда используется конфигурация динамика только с передними динамиками.



Входной сигнал	Звуковой режим	Кнопка MOVIE	Кнопка MUSIC	Кнопка GAME
Многоканальный *3	Stereo	<input type="radio"/>	<input type="radio"/>	<input type="radio"/>
	Dolby Digital	<input type="radio"/>	<input type="radio"/>	<input type="radio"/>
Dolby Digital	Dolby Digital + Dolby Surround	<input type="radio"/>	<input type="radio"/>	<input type="radio"/>
	Dolby Digital + Neural:X	<input type="radio"/>	<input type="radio"/>	<input type="radio"/>
	Dolby Digital A-DSX *4	<input type="radio"/>	<input type="radio"/>	<input type="radio"/>
	Dolby TrueHD	<input type="radio"/>	<input type="radio"/>	<input type="radio"/>
Dolby TrueHD	Dolby TrueHD + Dolby Surround *5	<input type="radio"/>	<input type="radio"/>	<input type="radio"/>
	Dolby TrueHD + Neural:X	<input type="radio"/>	<input type="radio"/>	<input type="radio"/>
	Dolby Atmos *6	<input type="radio"/>	<input type="radio"/>	<input type="radio"/>
	Dolby TrueHD A-DSX *4	<input type="radio"/>	<input type="radio"/>	<input type="radio"/>
Dolby Digital Plus	Dolby Digital Plus	<input type="radio"/>	<input type="radio"/>	<input type="radio"/>
	Dolby Digital Plus + Dolby Surround *5	<input type="radio"/>	<input type="radio"/>	<input type="radio"/>
	Dolby Digital Plus + Neural:X	<input type="radio"/>	<input type="radio"/>	<input type="radio"/>
	Dolby Atmos *6	<input type="radio"/>	<input type="radio"/>	<input type="radio"/>
Dolby Digital Plus	Dolby Digital Plus A-DSX *4	<input type="radio"/>	<input type="radio"/>	<input type="radio"/>
	Dolby Atmos	<input type="radio"/>	<input type="radio"/>	<input type="radio"/>
Dolby Atmos	Dolby Atmos	<input type="radio"/>	<input type="radio"/>	<input type="radio"/>
	DTS Surround	<input type="radio"/>	<input type="radio"/>	<input type="radio"/>
	DTS ES Dscrt 6.1	<input type="radio"/>	<input type="radio"/>	<input type="radio"/>
	DTS ES Mtrx 6.1	<input type="radio"/>	<input type="radio"/>	<input type="radio"/>
	DTS 96/24	<input type="radio"/>	<input type="radio"/>	<input type="radio"/>
	DTS + Dolby Surround	<input type="radio"/>	<input type="radio"/>	<input type="radio"/>
	DTS + Neural:X	<input type="radio"/>	<input type="radio"/>	<input type="radio"/>
DTS Surround A-DSX *4	<input type="radio"/>	<input type="radio"/>	<input type="radio"/>	

*3 Режим звука, который можно выбрать, отличается в зависимости от аудио формата входного сигнала и количества каналов. Подробные сведения см. в разделе "Типы входных сигналов и соответствующие режимы воспроизведения звука" (☞ стр. 319).

*4 Эти режимы позволяют добавить новые каналы к 5.1-канальному звучанию с использованием обработки Audyssey DSX®. (☞ стр. 200)

*5 Этот режим можно выбрать, когда входной сигнал не содержит Dolby Atmos.

*6 Этот режим можно выбрать, если во входном сигнале содержится Dolby Atmos.



Входной сигнал	Звуковой режим	Кнопка MOVIE	Кнопка MUSIC	Кнопка GAME
DTS-HD / DTS Express	DTS-HD HI RES	<input type="radio"/>	<input type="radio"/>	<input type="radio"/>
	DTS-HD MSTR	<input type="radio"/>	<input type="radio"/>	<input type="radio"/>
	DTS-HD MSTR A-DSX *4	<input type="radio"/>	<input type="radio"/>	<input type="radio"/>
	DTS Express	<input type="radio"/>	<input type="radio"/>	<input type="radio"/>
	DTS Express A-DSX *4	<input type="radio"/>	<input type="radio"/>	<input type="radio"/>
	DTS-HD + Dolby Surround	<input type="radio"/>	<input type="radio"/>	<input type="radio"/>
	DTS-HD + Neural:X	<input type="radio"/>	<input type="radio"/>	<input type="radio"/>
	DTS-HD HI RES A-DSX *4	<input type="radio"/>	<input type="radio"/>	<input type="radio"/>
DTS:X	DTS:X	<input type="radio"/>	<input type="radio"/>	<input type="radio"/>
	DTS:X MSTR	<input type="radio"/>	<input type="radio"/>	<input type="radio"/>
PCM многоканальный	Multi Ch In	<input type="radio"/>	<input type="radio"/>	<input type="radio"/>
	Multi Ch In 7.1	<input type="radio"/>	<input type="radio"/>	<input type="radio"/>
	Multi In + Dolby Surround	<input type="radio"/>	<input type="radio"/>	<input type="radio"/>
	Multi In A-DSX *4	<input type="radio"/>	<input type="radio"/>	<input type="radio"/>
	Multi Ch In + Neural:X	<input type="radio"/>	<input type="radio"/>	<input type="radio"/>
Многоканальный *3	Multi Ch Stereo	<input type="radio"/>	<input type="radio"/>	<input type="radio"/>
	Mono Movie	<input type="radio"/>		
	Rock Arena		<input type="radio"/>	
	Jazz Club		<input type="radio"/>	
	Matrix		<input type="radio"/>	
	Video Game			<input type="radio"/>
	Virtual	<input type="radio"/>	<input type="radio"/>	<input type="radio"/>

*3 Режим звука, который можно выбрать, отличается в зависимости от аудио формата входного сигнала и количества каналов. Подробные сведения см. в разделе "Типы входных сигналов и соответствующие режимы воспроизведения звука" (стр. 319).

*4 Эти режимы позволяют добавить новые каналы к 5.1-канальному звучанию с использованием обработки Audyssey DSX®. (стр. 200)



Обновление (Auro-3D)

Входной сигнал	Звуковой режим	Кнопка MOVIE	Кнопка MUSIC	Кнопка GAME
2-канальный *1 / Многоканальный *3	Auro-3D *7	<input type="radio"/>	<input type="radio"/>	<input type="radio"/>
	Auro-2D Surround *8	<input type="radio"/>	<input type="radio"/>	<input type="radio"/>

- *1 2-канальный включает также аналоговый вход.
- *3 Режим звука, который можно выбрать, отличается в зависимости от аудио формата входного сигнала и количества каналов. Подробные сведения см. в разделе "Типы входных сигналов и соответствующие режимы воспроизведения звука" (стр. 319).
- *7 Этот режим нельзя выбрать, если используются наушники или когда применяется конфигурация динамиков без фронтальных верхних динамиков.
- *8 Этот режим нельзя выбрать, если используются наушники или только фронтальные громкоговорители.



■ Индикация на дисплее

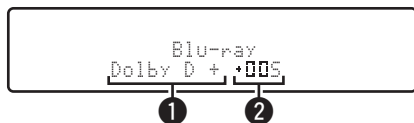

- 1** Здесь выводится используемый декодер.
 - В случае использования декодера Dolby Digital Plus показывается "Dolby D +".
- 2** Здесь выводится декодер, который формирует выходной звуковой сигнал.
 - "005" указывает на то, что используется декодер Dolby Surround.



Режим управления HDMI

Недавнее дополнение к стандарту HDMI — стандарт CEC (Consumer Electronics Control), позволяющий передавать контрольные сигналы от одного устройства к другому через кабель HDMI.

Порядок настройки

- 1 Включить функцию управления HDMI данного устройства.**
Установить “Управление HDMI” на “Вкл.”. (📖 стр. 207)
- 2 Включите все устройства, соединенные кабелями HDMI.**
- 3 Включите режим управления HDMI для всех устройств, соединенных кабелями HDMI.**
 - Пожалуйста, обратитесь к инструкциям по эксплуатации подключенной аппаратуры, чтобы проверить настройки.
 - Выполните шаги 2 и 3, если какое-либо из устройств отсоединено от электросети.
- 4 Переключите вход телевизора на вход HDMI, соединенный с данным устройством.**

- 5 Переключите источник входного сигнала устройства, чтобы убедиться, что видеосигнал с проигрывателя, подключенного с помощью кабеля HDMI, воспроизводится правильно.**
- 6 При выключении телевизора в режим ожидания убедитесь в том, что данное устройство также перешло в режим ожидания.**

ПРИМЕЧАНИЕ

- Некоторые возможности могут оказаться недоступными в зависимости от подключенного телевизора или проигрывателя. Ознакомьтесь с подробностями в руководствах пользователя каждого из этих компонентов заблаговременно.
- Функция HDMI ZONE2 совместима с функцией управления HDMI.
- Если функция HDMI ZONE2 используется при заданном для параметра “Управление HDMI” значении “Вкл.”, функция HDMI ZONE2 может работать неправильно.



Режим автоматического отключения

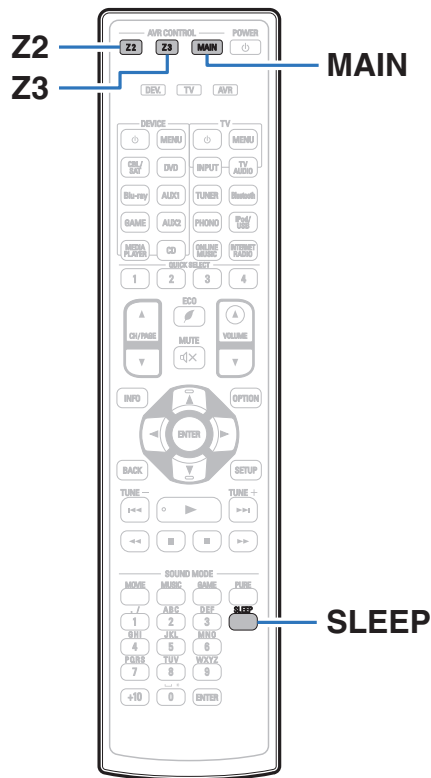

По истечении заданного времени устройство может быть автоматически переведено в режим ожидания. Это удобно для просмотра и прослушивания перед тем, как ложиться спать. Функцию таймера отключения можно настроить для каждой зоны.



Использование таймера сна

- 1 Нажмите MAIN, Z2 или Z3 для выбора зоны управления при помощи пульта ДУ.**
Загорается кнопка, соответствующая выбранной зоне.
- 2 Нажмите кнопку SLEEP и установите время.**
 - На дисплее загорится индикатор **S** и таймер сна будет запущен.
 - Таймер сна можно установить на значение от 10 до 120 минут с интервалом шага 10 минут.

■ Проверка оставшегося времени

Нажмите кнопку SLEEP, когда работает таймер сна.
На дисплее появится оставшееся время.

■ Для отмены автоматического отключения

Нажмите кнопку SLEEP и выставите значение “Off”.
Индикатор **S** на дисплее погаснет.



- Настройка таймера сна отменяется, когда устройство переключается на режим ожидания.

ПРИМЕЧАНИЕ

- Функция таймера отключения не может выключить питание устройств, подключенных к этому устройству. Чтобы отключить питание подключенных устройств, настройте таймеры отключения на этих устройствах.



Функция быстрого выбора плюса

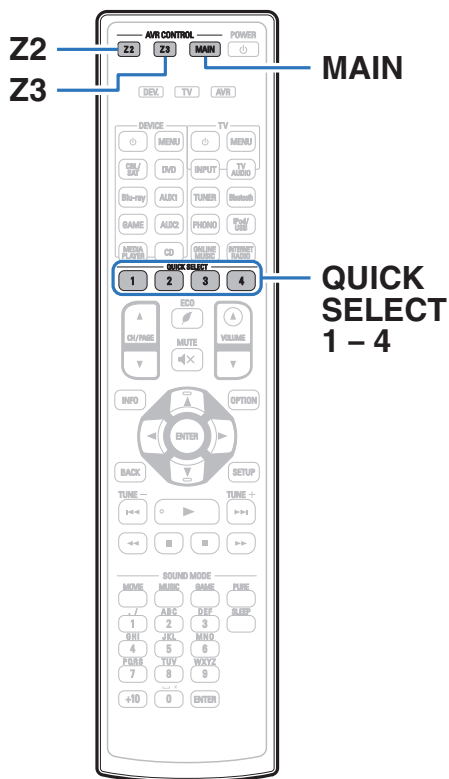

Настройки, такие как источник входного сигнала, уровень громкости и режим звука можно зарегистрировать для кнопок QUICK SELECT 1 – 4.

Просто нажмите на одну из кнопок QUICK SELECT и воспроизведение сразу переключится на сохраненные настройки.

Если сохранить часто используемые настройки с помощью кнопок QUICK SELECT 1 – 4, вы всегда сможете быстро восстановить свою среду воспроизведения.

Функцию Quick Select Plus можно запомнить для каждой зоны.



- Кнопку QUICK SELECT на основном блоке можно использовать только для управления MAIN ZONE.



Настройки вызова

1 Нажмите MAIN, Z2 или Z3 для выбора зоны управления при помощи пульта ДУ.

Загорается кнопка, соответствующая выбранной зоне.

2 Нажмите кнопку QUICK SELECT.

Загрузятся настройки воспроизведения, которые были сохранены на нажатой кнопке.

- Настройки по умолчанию для источника ввода и громкости такие, как показано ниже.

[MAIN ZONE] / [ZONE2] / [ZONE3]









Кнопка	Источник входного сигнала	Громкость
QUICK SELECT 1	CBL/SAT	40
QUICK SELECT 2	Blu-ray	40
QUICK SELECT 3	Media Player	40
QUICK SELECT 4	Online Music	40



Изменение настроек

1 Настройте перечисленные ниже позиции на значения, которые Вы желаете сохранить.

Следующие настройки от ① до ⑨ могут быть сохранены в памяти для MAIN ZONE, а настройки ① и ② могут быть сохранены в памяти для ZONE2 и ZONE3.

- ① Источник входного сигнала ( стр. 99)
- ② Громкость ( стр. 100)
- ③ Звуковой режим ( стр. 152)
- ④ Audyssey (Audyssey MultEQ® XT32, Audyssey Dynamic EQ®, Audyssey Dynamic Volume®, Audyssey LFC™) ( стр. 197)
- ⑤ “Restorer” ( стр. 194)
- ⑥ “Настройка громкости каждого канала для соответствия источнику входного сигнала (Настр. уровня канала)” ( стр. 147)
- ⑦ “Проигрывание определенного видео во время воспроизведения аудио (Видео отбор)” ( стр. 149)
- ⑧ “Настройка качества изображения для конкретной среды просмотра (Режим картинки)” ( стр. 150)
- ⑨ “Видео-Выход” ( стр. 206)



- Нажмите и удерживайте кнопку QUICK SELECT при приеме радиостанции или воспроизведении дорожки посредством любого из следующих источников, текущая радиостанция или дорожка записана в память.
- Tuner / Internet Radio / Media Server / Favorites / iPod/USB

2 Нажмите MAIN, Z2 или Z3 для выбора зоны управления при помощи пульта ДУ.

Загорается кнопка, соответствующая выбранной зоне.

3 Нажмите и удерживайте нужную QUICK SELECT до появления “Quick* Memory”, “Z2 Quick* Memory” или “Z3 Quick* Memory” на дисплее.

Текущие настройки сохраняются в памяти.

* отображает номер для кнопки QUICK SELECT, которую Вы нажали.

■ Изменение названия функции Quick Select

Название MAIN ZONE Quick Select, отображенное на экране телевизора или дисплее данного устройства, можно изменить на другое название.

Описание способа изменения названия см. в разделе “Быстрый выбор имени”. ( стр. 266)



Режим веб-управления

Этим устройством можно управлять с экрана веб-браузера.

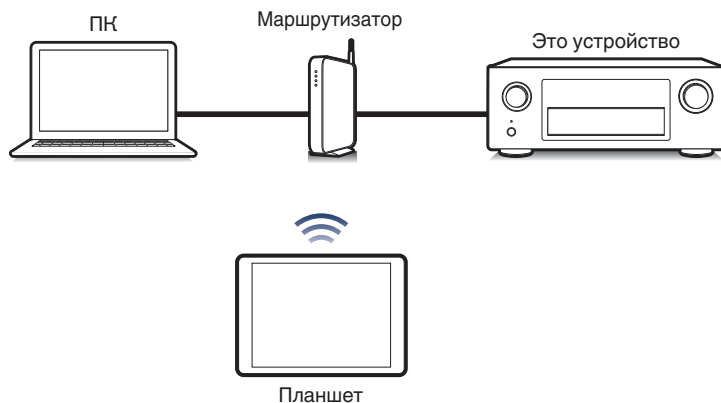

- Для использования функции веб-управления это устройство и ПК или планшет должны быть правильно подключены к сети. ("Подключение к домашней сети (LAN)" (☞ стр. 93))
- В зависимости от настроек программного обеспечения безопасности можно не получить доступ к этому устройству с ПК. В этом случае измените настройки программного обеспечения безопасности.

Использование режима веб-управления устройством

- 1 Установите параметр "IP Контроль" в значение "Всегда включен". (☞ стр. 258)
- 2 Проверьте IP-адрес данного устройства с помощью параметра "Информация". (☞ стр. 253)

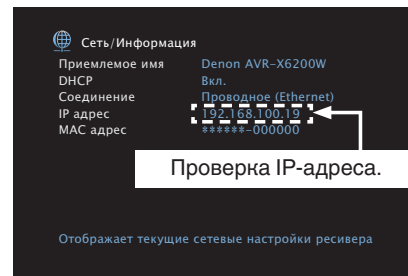

- 3 Откройте веб-браузер.



4 Введите IP-адрес данного устройства в адресную строку браузера.

Например, если IP-адрес устройства равен “192.168.100.19”, введите “http://192.168.100.19”.

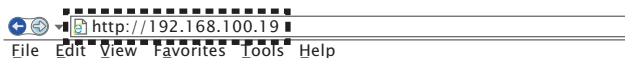

5 При выводе главного меню щелкните мышью на позиции меню, которой желаете управлять.

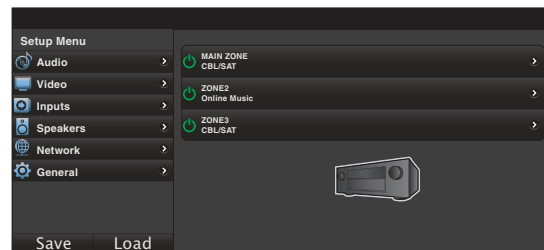

- Вы можете использовать функции “Save” и “Load” для сохранения или вызова различных настроек функций с помощью веб-управления с ПК.
 - Для занесения настроек в память щелкните “Save” в меню настройки.
 - Для вызова настроек из памяти щелкните “Load” в меню настройки.
- Мы рекомендуем использовать один из следующих веб-браузеров:
 - Internet Explorer 10 и выше
 - Mozilla Firefox 24 или более поздней версии
 - Google Chrome 29 или более поздней версии
 - Safari 5.x или более поздней версии



Воспроизведение в зоне ZONE2/ZONE3 (отдельном помещении)

Данное устройство позволяет просматривать видео и прослушивать аудио не только в MAIN ZONE (комнате, в которой располагается устройство), но и в другом помещении (ZONE2 и ZONE3).

Возможно одновременное воспроизведение одного и того же источника сигнала в MAIN ZONE, ZONE2 и ZONE3. Кроме того, можно воспроизводить отдельные источники сигнала для MAIN ZONE, ZONE2 и ZONE3.

Установка соединения с ZONE

Существуют три способа воспроизведения видео и звука в ZONE2 и ZONE3.

- “Соединение через разъем HDMI ZONE2” (👉 [стр. 175](#))
- “Соединение через разъем выходного видео и выходной разъем динамика” (👉 [стр. 176](#))
- “Соединение через разъем выходного видео и внешние усилители” (👉 [стр. 178](#))

■ Соединение 1: Соединение через разъем HDMI ZONE2

При подключении ТВ к разъему HDMI ZONE2 OUT можно воспроизводить видео или аудио с устройства, подключенного к входному разъему HDMI 1 – 7 IN в зоне ZONE2 (HDMI ZONE2 функция).

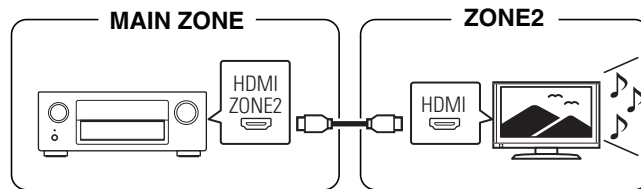

- Если телевизор подключен к разъему HDMI ZONE 2 OUT, а MAIN ZONE и ZONE2 установлены на один и тот же источник входного сигнала, звук MAIN ZONE может быть смешан с 2-канальным аудио.



■ Соединение 2: Соединение через разъем выходного видео и выходной разъем динамика

Когда параметр меню “Режим назначения” установлен в любое из следующих значений, звук выводится из динамиков в зонах ZONE2 или ZONE3.

(🔍 стр. 233)

□ Режим назначения: 7.1-кан + Зона2

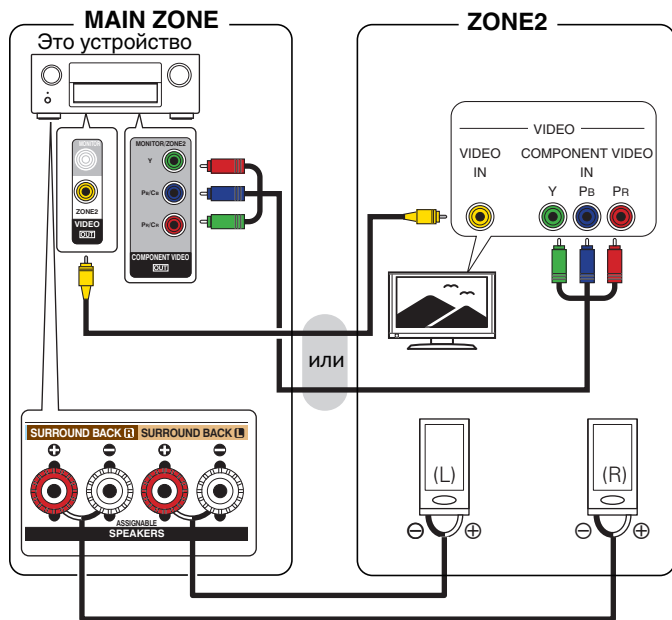

□ Режим назначения: 7.1-кан + Зона3

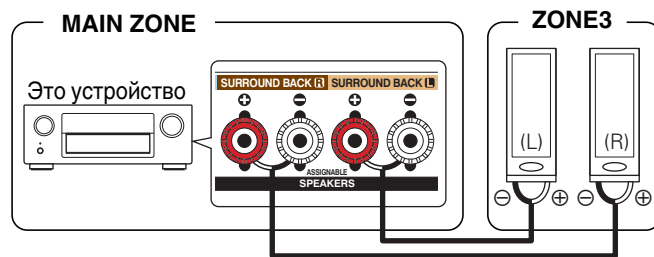

□ Режим назначения: 7.1-кан + ZONE2/3-MONO

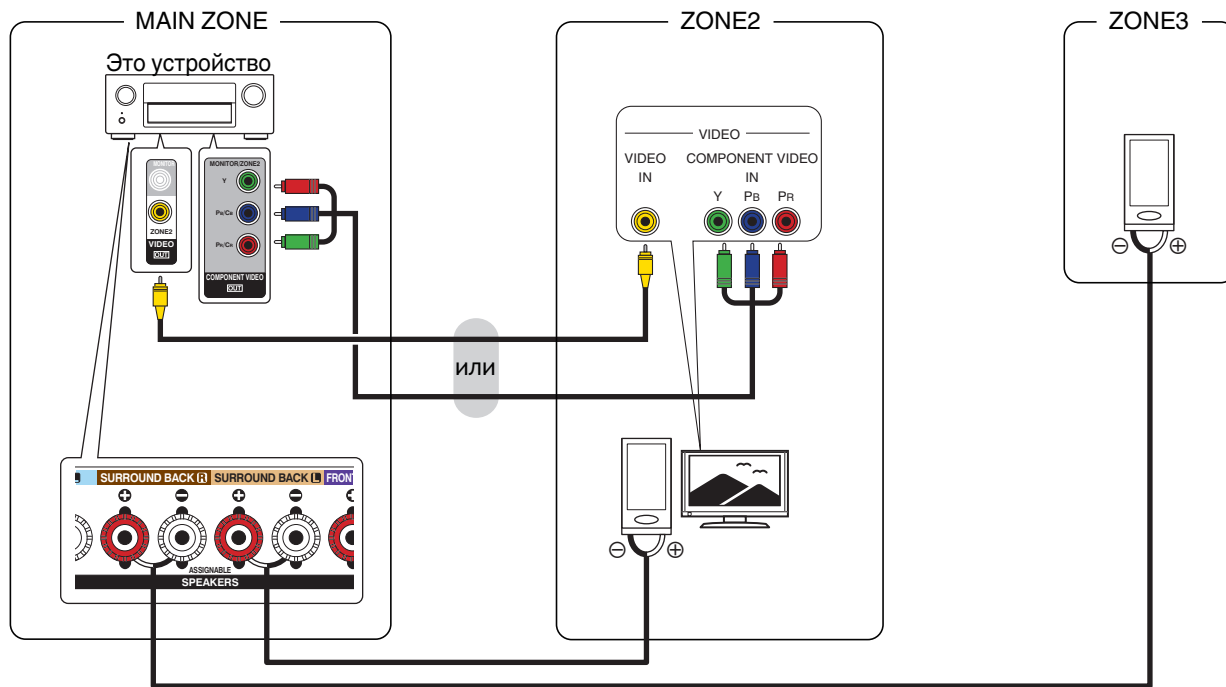

■ Соединение 3: Соединение через разъем выходного видео и внешние усилители

Аудиосигналы выходных разъемов ZONE2 и ZONE3 данного устройства будут воспроизводиться при помощи усилителей мощности ZONE2 и ZONE3.

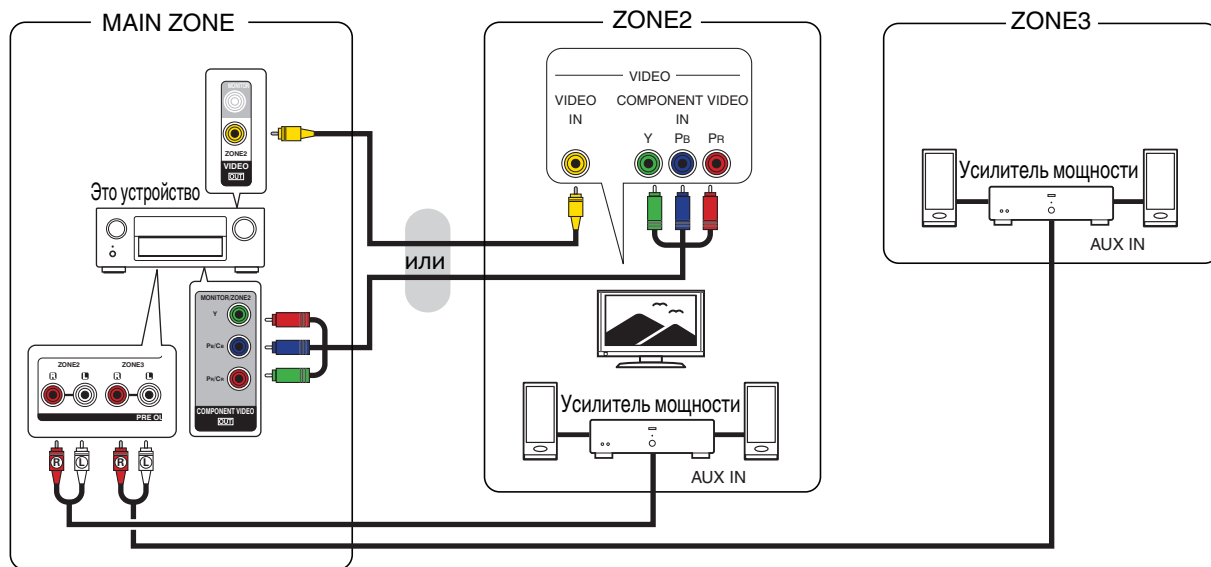





- Аналоговый аудиосигнал и 2-канальный сигнал PCM, выводимые с разъема HDMI или цифровых разъемов (OPTICAL/COAXIAL), можно воспроизводить в ZONE2.
- Для воспроизведения сигналов HDMI, отличных от 2-канального PCM в ZONE2, установите "HDMI Аудио" на "PCM". (🔗 [стр. 265](#)) Двухканальные сигналы PCM выводятся с устройства, подключенного ко входному источнику, выбранному для ZONE2, и могут воспроизводиться в ZONE2. В этом случае звук в MAIN ZONE также может быть преобразован в 2-канальные сигналы PCM, если MAIN ZONE И ZONE2 установлены на один и тот же источник входного сигнала. Однако, в зависимости от воспроизводящего устройства, сигнал воспроизведения может не преобразовываться в PCM, даже если настроен данный параметр.
- Аналоговый аудиосигнал и 2-канальный сигнал PCM, выводимые с цифровых разъемов (OPTICAL/COAXIAL), можно воспроизводить в ZONE3.
- Когда параметр "Компонент. в/вых" установлен в значение "ZONE2", выходной разъем компонентного видео воспроизводит видео ZONE2. (🔗 [стр. 214](#))
- Экран меню в ZONE2 не выводится.

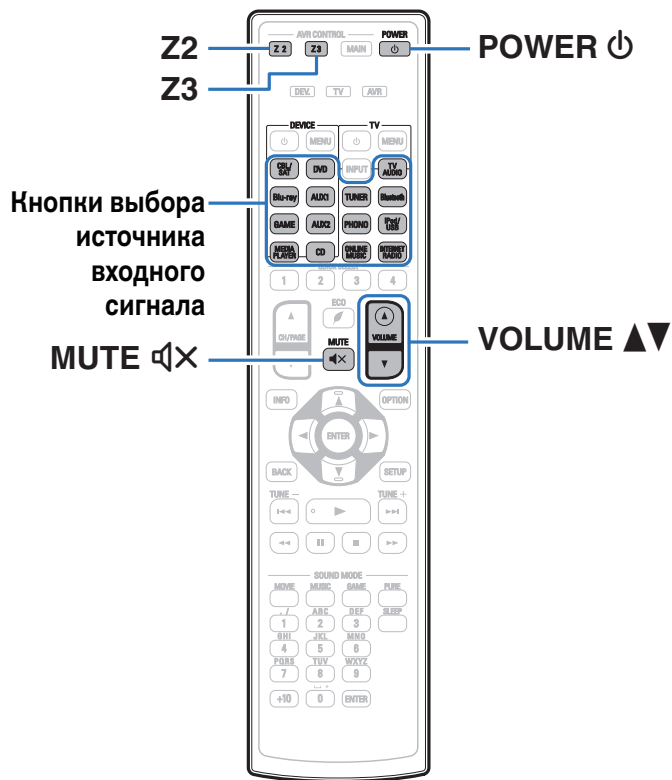

Воспроизведение в ZONE2/ZONE3



- 1 Нажмите Z2 или Z3 чтобы переключить режим зоны.**
Загорится кнопка Z2 или Z3.
- 2 Нажмите кнопку POWER , чтобы включить питание для ZONE2 или ZONE3.**
На дисплее **MULTI ZONE** загорится индикатор.

 - Включение/выключение устройства в ZONE2 или ZONE3 можно выполнять путем нажатия кнопки ZONE2 ON/OFF или ZONE3 ON/OFF на основном блоке.
- 3 Нажмите кнопку выбора источника входного сигнала, чтобы выбрать источник входного сигнала для воспроизведения.**
Звуковой сигнал выбранного источника выводится в зоне ZONE2 или ZONE3.

 - Для выполнения операций управления с основным блоком нажмите ZONE2 SOURCE или ZONE3 SOURCE. При каждом нажатии ZONE2 SOURCE или ZONE3 SOURCE изменяется источник входа.



■ Регулировка уровня громкости (ZONE2/ZONE3)

Используйте кнопку VOLUME ▲▼ для регулировки уровня громкости.

- На момент приобретения параметр “Предел громкости” установлен в значение “70 (-10 dB)”. (🔧 стр. 265)



- Для регулировки уровня громкости поворачивайте регулятор MASTER VOLUME после нажатия кнопки ZONE2 SOURCE или ZONE3 SOURCE на основном блоке.

■ Временное отключение звука (Выключение звука) (ZONE2/ZONE3)

Нажмите кнопку MUTE ⏸.

Уровень громкости снижается до значения, заданного параметром “Уровень мутирования” меню. (🔧 стр. 266)



- Для отмены нажмите кнопку MUTE ⏸ еще раз. Кроме того, отключение звука можно отменить, повернув регулятор общего уровня громкости.





Карта меню

Для управления с помощью меню подключите к данному устройству телевизор и выведите меню на телеэкран.



По умолчанию, на устройстве установлены рекомендованные настройки. Можно настроить устройство в соответствии с существующей системой и Вашими предпочтениями.

Элементы настройки	Подробный перечень параметров	Описание	Стр.
 Аудио	Громкость сабвуфера	Настройка уровня громкости сабвуфера.	189
	Пар-ры окр.звуч.	Настройка параметров объемного звучания.	189
	Restorer	Расширяет низко- и высокочастотные компоненты сжатого звука, например, MP3-файлы, что позволяет добиться более высокого качества звучания.	194
	Аудио задержка	Компенсирует задержку по времени между видео и звуком.	195
	Громкость	Установите настройки уровня громкости.	195
	Audyssey	Выполняет настройки Audyssey MultEQ® XT32, Audyssey Dynamic EQ®, Audyssey Dynamic Volume®, Audyssey LFC™ и Audyssey DSX®.	197
	Графич.ЕQ	Использование графического эквалайзера для регулировки тембра каждого из громкоговорителей.	201
 Видео	Настр.изобр-я	Регулирует качество изображения.	203
	Установка HDMI	Выполнение настроек выходного звукового/видеосигнала HDMI.	205
	Вых.установки	Настройка видеовыхода.	210
	Компонент. в/вых	Определяется использование выходного разъема компонентного видео для MAIN ZONE или ZONE2.	214
	На экране дисплея	Конфигурирует настройки экрана.	214
	ТВ формат	Установка формата вывода видеосигнала для телевизора, который Вы используете.	215



Элементы настройки	Подробный перечень параметров	Описание	Стр.
 Входы	Назначение входа	Изменение назначения входного разъема.	216
	Переимен.ист.	Смена отображаемого имени источника входного сигнала.	218
	Скрытые источники	Удаление с дисплея источников входного сигнала, которые не используются.	219
	Уровень источника	Регулировка уровня воспроизведения входного звукового сигнала.	219
	Выбор входа	Выбор режима звукового входа и режима декодирования.	220
 Громкоговорители	Установка Audyssey®	Автоматически определяются параметры подключенной акустической системы и помещения и выполняются оптимальные настройки.	221
	Ручная установка	Настраивает динамики вручную или изменяет настройки Audyssey® Setup.	232
 Сеть	Информация	Отобразить сетевую информацию.	253
	Соединение	Выбирает, подключать ли к домашней сети посредством беспроводной ЛВС или проводной ЛВС.	253
	Установки	Используется для настройки IP-адреса вручную или при использовании прокси-сервера.	256
	IP Контроль	Включение сетевой коммуникации в режиме ожидания.	258
	Приемлемое имя	“Приемлемое имя” — это название данного устройства, отображенное в сети. Можно изменить дружественное имя согласно Вашим предпочтениям.	259
	Диагностики	Проверка сетевого подключения.	259
	Режим поддержки	Используется при осуществлении технического обслуживания инженером Denon или специалистом по установке. Этот режим не предназначен для конечных пользователей и должен быть использован только квалифицированным сервисным специалистом по обслуживанию или установке устройств.	260



Элементы настройки	Подробный перечень параметров	Описание	Стр.
 Главный	Язык	Изменяет язык отображения на экране телевизора.	261
	ЭКО	Конфигурирует ЭКО-режим и функции энергосбережения при автоматическом режиме ожидания.	261
	Установка Зоны 2/ Установка Зоны 3	Определяет параметры для воспроизведения аудио в ZONE2 и ZONE3.	264
	Переименование Зон	Изменяет отображение названия для каждой зоны.	266
	Быстрый выбор имени	Изменяет отображение названия Quick Select Name на то, которое Вы предпочитаете.	266
	Выход триггера 1/ Выход триггера 2	Выберите условия активации функции выхода триггера.	267
	Фронт дисплей	Настройки, связанные с дисплеем на этом устройстве.	267
	Информация	Показывает информацию о настройках данного устройства, входных сигналах и т. п.	268
	Используй данных	Разрешение/запрет на отправку в Deon анонимных сведений об использовании устройства.	270
	Программное обесп-е	Проверка последних обновлений системного программного обеспечения, установка обновлений и настройка отображения сообщений.	270
Настройка закрыта	Защита настроек от случайных изменений.	273	
 Setup Assistant	Нач. Уст.	Настройка базовых параметров и подключений с нуля в соответствии с инструкциями на экране телевизора.	Стр. 9 отдельного руководства “Краткое руководство пользователя”
	Выбор языка	Устанавливает элементы индивидуальной настройки в соответствии с руководством, отображенным на экране телевизора.	
	Настройка AC		
	Калибровка AC		
	Сетевые настройки		
Установка Входов			



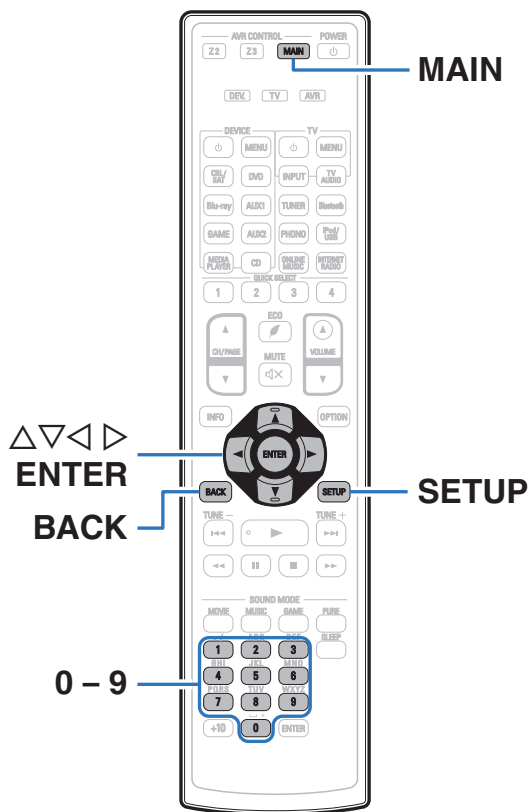

Управление меню

- 1 Нажмите **MAIN** на пульте ДУ для установки рабочей зоны на **MAIN ZONE**.
Загорится индикатор **MAIN**.
- 2 Нажмите кнопку **SETUP**.
На телеэкран выводится меню.
- 3 С помощью кнопок $\Delta \nabla \triangleright$ выберите меню для настройки или управления, а затем нажмите **ENTER**.
- 4 С помощью кнопок $\triangleleft \triangleright$ установите нужное значение параметра.
- 5 Нажмите кнопку **ENTER**, чтобы ввести параметр.
 - Для возврата к предыдущему элементу нажмите кнопку **BACK**.
 - Для выхода из меню нажмите кнопку **SETUP** во время отображения меню. Экран меню исчезнет.



Ввод символов

- На этом устройстве можно изменить названия, отображаемые в указанных ниже экранах.
 - Имя установки (👉 стр. 122)
 - Поиск текста (👉 стр. 144)
 - Переимен.ист. (👉 стр. 218)
 - Приемлемое имя (👉 стр. 259)
 - Переименование Зон (👉 стр. 266)
 - Быстрый выбор имени (👉 стр. 266)
 - Ввод символов для сети
- Следующие два метода можно использовать для ввода символов.
 - Использование экранной клавиатуры (👉 стр. 187)
 - Использование кнопок с цифрами (👉 стр. 188)



Использование экранной клавиатуры

1 Вызовите меню для ввода символов.

[Пример] “Переимен.ист.” экрана

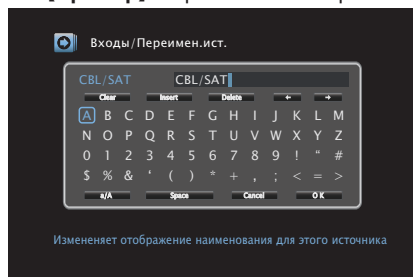

2 Используйте $\Delta \nabla \triangleleft \triangleright$, чтобы выбрать \leftarrow или \rightarrow .

3 Нажмите кнопку ENTER, чтобы переместить курсор на символ, который хотите изменить.

- При каждом нажатии кнопки ENTER курсор смещается на один символ.

4 Выберите символ для ввода с помощью клавиш $\Delta \nabla \triangleleft \triangleright$, а затем нажмите кнопку ENTER.

5 Повторяйте шаги 2 - 4, чтобы сменить все имя.

6 С помощью кнопки $\Delta \nabla \triangleleft \triangleright$ выберите пункт “OK”, а затем нажмите кнопку ENTER.



Использование кнопок с цифрами

- 1 При отображении экрана клавиатуры нажмите 0 – 9. Отобразится 10-кнопочный экран ввода.
- 2 Поместите курсор на символ, подлежащий замене, с помощью кнопок <|> и нажимайте кнопку с цифрой (0 – 9) до тех пор, пока не появится нужный символ.
 - Ниже перечислены типы символов, которые можно ввести.

1 ./	1. @ - _ / : ~	6 MNO	M N O m n o 6
2 ABC	A B C a b c 2	7 PQRS	P Q R S p q r s 7
3 DEF	D E F d e f 3	8 TUV	T U V t u v 8
4 GHI	G H I g h i 4	9 WXYZ	W X Y Z w x y z 9
5 JKL	J K L j k l 5	0 _ * *	0 (Пространство) ! " # \$ % & ' () * + , ; < = > ? [\] ^ ` { }

- 3 Повторяйте шаг 2, чтобы сменить имя целиком, а затем нажмите кнопку ENTER, чтобы зарегистрировать его.



Аудио

Настройки, связанные со звуком.

Громкость сабвуфера

Настройка уровня громкости сабвуфера.

■ Громкость сабвуфера

Установите, регулировать ли уровень сабвуфера.

Вкл.: Включает настройку уровня сабвуфера.

Выкл.
(По умолчанию) : Отключает настройку уровня сабвуфера.

■ Уров. сабв. 1 /Уров. сабв. 2

Настройка уровня громкости для Сабвуфер1 и Сабвуфер2.

-12.0 dB – +12.0 dB (По умолчанию : 0.0 dB)

Пар-ры окр.звуч.

Вы можете настроить эффекты объемного звукового поля в соответствии со своими предпочтениями.

Элементы (параметры), которые можно настроить, зависят от поступающего сигнала и выбранного режима прослушивания. Дополнительные сведения о настраиваемых параметрах см. в разделе “Режимы звука и параметры объемного звука” (☞ стр. 315).



- Некоторые настройки не могут быть изменены во время остановки воспроизведения. Настройка звука выполняется во время воспроизведения.
- Настройки “Пар-ры окр.звуч.” сохраняются для каждого режима звука.

■ Кино EQ

Плавно смягчает верхний высокочастотный диапазон звукового сопровождения фильмов для уменьшения возможной резкости и повышения четкости звучания.

Вкл.: Используется кинематографический эквалайзер “Кино EQ”.

Выкл.
(По умолчанию) : Кинематографический эквалайзер “Кино EQ” не используется.



■ Управление звуком

Этот параметр определяет, каким образом осуществляется вывод: согласно настройкам “Динам.компр-ия” или напрямую без компрессии динамического диапазона записанного на диск звука.

Вкл. (По умолчанию) :	Выходные сигналы приведены с учетом включения настроек, выполненных в “Динам.компр-ия” и в режиме нормализации речи.
Выкл.:	Настройки “Динам.компр-ия” и Нормализации Диалогов отключены, и сигналы с диска передаются без изменений.



- “Управление звуком” можно установить при входящем сигнале Dolby Digital, Dolby Digital Plus, Dolby TrueHD, Dolby Atmos.

■ Динам.компр-ия

Компрессия динамического диапазона (разницы между наиболее громкими и тихими звуками).

Авто:	Управление включением/выключением автоматической компрессии динамического диапазона в зависимости от сигнала источника.
Низкий / Средний / Высокий:	Устанавливает уровень компрессии (низкий/средний/высокий).
Выкл.:	Компрессия динамического диапазона всегда отключена.



- “Динам.компр-ия” можно установить при входящем сигнале Dolby Digital, Dolby Digital Plus, Dolby TrueHD или Dolby Atmos.
- Настройка по умолчанию — “Выкл.”. Когда входящий сигнал - источник Dolby TrueHD или Dolby Atmos, устанавливается значение по умолчанию “Авто”.

■ Управление диалогом

Отрегулируйте громкость речи в фильмах, голосового канала в музыке и т. д. для более комфортного прослушивания.

0 – 6 (По умолчанию : 0)



- Эту настройку можно выполнить, если входным является сигнал DTS:X, совместимый с функцией Управление диалогом.



■ НЧ эффекты

Настройка уровня низкочастотных эффектов (LFE).

-10 dB – 0 dB (По умолчанию : 0 dB)



- Для правильного воспроизведения различных источников сигнала рекомендуется установить приведенные ниже значения.
 - Источники сигнала Dolby Digital: 0 dB
 - Источники кинематографического сигнала DTS: 0 dB
 - Источники музыкального сигнала DTS: - 10 dB

■ Расширение центра

Система центрального распределения расширяет сигнал центрального канала для левого и правого передних динамиков для создания более широкого фронтального звукового изображения для слушателя. Она оптимизирована и предназначена в основном для воспроизведения стереофонического музыкального содержания.

Вкл.: Использовать “Расширение центра”.

Выкл. Не использовать “Расширение центра”.
(По умолчанию) :



- Этот параметр можно настроить при установке режима воспроизведения звука Dolby Surround.

■ DTS Neural:X

DTS Neural:X расширяет необъектные звуковые сигналы и оптимизирует их в соответствии с конфигурацией динамиков.

Вкл. Использовать “DTS Neural:X”.
(По умолчанию) :

Выкл.: Не используйте “DTS Neural:X”.



- Этот параметр можно настроить при установке режима воспроизведения звука DTS:X или DTS:X MSTR.



Обновление (Auro-3D)

■ Auro-Matic 3D пресет

Выбор Auro-Matic 3D пресет для точной настройки параметров Auro-3D в соответствии с особенностями конкретного аудиоматериала.

Малый:	Настройка Малый идеально подходит для воспроизведения поп-музыки и камерной музыки, а также фильмов с большим количеством диалогов. (например, комедий)
Средний (по умолчанию):	Настройку Средний лучше всего использовать при воспроизведении джазовой музыки, а также обычных фильмов и телевизионных программ.
Большой:	Настройка Большой идеально подходит для воспроизведения записей, сделанных в условиях больших пространств. (например, оркестровых записей и боевиком с большими взрывами.)
Речь:	Настройка "Speech" идеально подходит для записей, которые, в основном, содержат диалоги (например, новостных программ) и практически не содержат внутренней пространственной информации.



- Этот параметр можно настроить при выборе режима воспроизведения звука Auro-3D.
- Данный параметр невозможно настроить, когда входной сигнал содержит сигналы Auro-3D с верхним каналом.

Обновление (Auro-3D)

■ Auro-Matic 3D эффект.

Изменение уровня каналов, подвергаемых повышающему микшированию, относительно исходного входного сигнала. Значение может находиться в пределах диапазона от 1 (без повышающего микширования) до 16 (максимальный уровень, обеспечивающий максимальный эффект).

1 – 16 (по умолчанию: 10)



- Этот параметр можно настроить при выборе режима воспроизведения звука Auro-3D.
- Данный параметр невозможно настроить, когда входной сигнал содержит сигналы Auro-3D с верхним каналом.



■ Время задержки

Настройка времени задержки звука при воспроизведении видео.

0ms – 300ms (По умолчанию : 30ms)



- Этот параметр можно настроить при установке режима воспроизведения звука в положение "Matrix".

■ Уровень эффекта

Регулировка уровня звуковых эффектов в текущем режиме стерео.

1 – 15 (По умолчанию : 10)



- Установите пониженный уровень, если позиционирование и ощущение фазы объемного сигнала кажутся неестественным.

■ Размер комнаты

Определяет размер акустической обстановки.

Малые: Имитация акустики небольшого помещения.

Средний малый: Имитация акустики помещения среднего/малого размера.

Средний (По умолчанию) : Имитация акустики помещения среднего размера.

Средний большой: Имитация акустики помещения среднего/крупного размера.

Большой: Имитация акустики помещения обширного размера.



- Параметр "Размер комнаты" не указывает размер помещения, в котором воспроизводится источник сигнала.



■ Сабвуфер

Включение/выключение выходного сигнала сабвуфера.

Вкл.
(По умолчанию) : Используется сабвуфер.

Выкл.: Сабвуфер не используется.



- Его можно установить, когда режим звука "Direct" или "Stereo" и в меню "Режим сабвуфера" установлен на "LFE + Гл.". (🔗 стр. 249)

■ Выбор колонок

Определяет настройки для вывода звука динамиков.

Пол
(По умолчанию): Воспроизведение выполняется без участия верхних динамиков.

Пол & Потолок: Воспроизведение выполняется с участием верхних динамиков.

Фронтальные: Воспроизведение выполняется только через динамики, расположенные спереди динамика объемного звучания.



- Данная настройка возможна, когда режим воспроизведения звука установлен на исходный режим воспроизведения.

■ Уст.по умолч.

Настройки Настройки "Пар-ры окр.звуч." возвращаются к значениям по умолчанию. возвращаются к значениям по умолчанию.

Restorer

Форматы сжатого звука, например, MP3, WMA (Windows Media Audio) и MPEG-4 AAC сокращают объем данных путем устранения компонентов сигнала, которые с трудом воспринимаются человеческим слухом. Режим "Restorer" генерирует сигналы, удаленные при компрессии, восстанавливая состояние звукового сигнала, близкое к состоянию исходного звукового сигнала перед сжатием. Он также восстанавливает исходные характеристики басов для насыщенного и расширенного тонального диапазона.

■ Режим

Высокий:	Режим, оптимизированный для источников сжатого сигнала со значительно ослабленными верхними частотами (64 кбит/с и ниже).
Средний:	Применяет соответствующий подъем верхних и нижних частот для всех источников сжатого сигнала (96 кбит/с и ниже).
Низкий:	Режим, оптимизированный для источников сжатого сигнала с нормальными верхними частотами (96 кбит/с и выше).
Выкл.:	Не используйте "Restorer".





- Данный параметр можно выбирать для аналоговых или PCM входных сигналов (частота = 44,1/48 кГц).
- Настройка по умолчанию данного параметра для “Online Music”, “iPod/USB” и “Bluetooth” — “Низкий”. Для всех остальных источников сигнала — “Выкл.”.
- Данный параметр невозможно выбирать при установке режима звука “Direct” или “Pure Direct”.
- Настройки “Restorer” сохраняются для каждого из источников входного сигнала.

Аудио задержка

Компенсирует задержку по времени между видео и звуком.

0 ms – 200 ms (По умолчанию : 0 ms)



- Значение Аудио задержка для игрового режима можно установить при установке параметра “Режим Видео” в значение “Авто” или “Игры”. (См. стр. 210)
- Настройки “Аудио задержка” сохраняются для каждого из источников входного сигнала.

Громкость

Установите настройки уровня громкости.

■ Шкала

Установите порядок отображения громкости.

0 - 98 (По умолчанию) : Отображение диапазона от 0 (минимум) до 98.

-79.5 dB – 18.0 dB: Отображение ---дБ (минимум), диапазон от -79,5 дБ до 18,0 дБ.



- Настройки “Шкала” отражаются во всех зонах.



■ Лимит

Установите максимальный уровень громкости.

60 (-20 dB) / 70 (-10 dB) / 80 (0 dB)

Выкл. (По умолчанию)

■ Гром-ть при вкл

Задайте настройку уровня громкости, которая активируется при включении.

Последняя
(По умолчанию) :

Использовать сохраненное в памяти значение перед последним выключением.

Заглушение звука:

Всегда включать устройство с отключенным звуком.

1 – 98 (-79 dB – 18 dB) :

Уровень громкости настраивается с учетом заданного уровня.

■ Уровень мутирования

Установите насколько уменьшится звук при включении этой функции.

Полный
(По умолчанию) :

Полное отключение звука.

-40 dB :

Ослабление уровня звука на 40 дБ вниз.

-20 dB :

Ослабление уровня звука на 20 дБ вниз.



Audyssey®

Определяет настройки для Audyssey MultEQ® XT32, Audyssey Dynamic EQ®, Audyssey Dynamic Volume® и Audyssey LFC™. можно выбирать после выполнения установки Audyssey®.

Подробнее о технологии Audyssey см. “Словарь терминов” (🔍 стр. 323).



- Настройки “MultEQ® XT32”, “Dynamic EQ”, “Опр.уров комп-ции”, “Dynamic Volume”, “Audyssey LFC™”, “Уровень сдерживания” и “Audyssey DSX®” сохраняются для каждого из источников входного сигнала.
- Когда режим звука находится в режиме “Direct” или “Pure Direct”, настройки “MultEQ® XT32” “Dynamic EQ” и “Dynamic Volume” нельзя сконфигурировать.

■ MultEQ® XT32

MultEQ® XT32 компенсирует временные и частотные характеристики области прослушивания на основании результатов измерений функции Настройка Audyssey®. Выбор производится из трех кривых компенсации. Рекомендуется использовать параметр “Reference”.

Reference
(По умолчанию) :

Выбирает настройку калибровки по умолчанию с помощью легкого прокручивания на высоких частотах, что оптимально для видеороликов.

L/R Bypass:

Выбирает заданную настройку, но игнорирует настройку MultEQ® XT32 на переднем левом и правом динамиках.

Flat:

Выбирает настройку калибровки, что оптимально для небольших помещений, где положение прослушивания ближе всего к динамикам.

Выкл. :

Не используйте “MultEQ® XT32”.



- При использовании наушников “MultEQ® XT32” автоматически устанавливается равным значению “Выкл.”.



■ Dynamic EQ

Устраняет проблему снижения качества звучания при снижении уровня громкости за счет поправок на специфику человеческого восприятия и акустику помещения.

Работает совместно с MultEQ® XT32.

Вкл. (По умолчанию) :	Использовать Dynamic EQ.
Выкл.:	Не использовать Dynamic EQ.



- Если для параметра “Dynamic EQ” установлено значение “Вкл.”, отрегулировать “Тон” нельзя. (☞ стр. 148)

■ Опр.уов комп-ции

Audyssey Dynamic EQ® привязывается к стандартному уровню микса для фильма. Он выполняет регулировку для поддержания эталонной характеристики и окружающей обстановки при снижении уровня громкости от 0 dB. Однако эталонный уровень фильма не всегда применим к музыке или другим данным, не связанным с кино. Смещение эталонного уровня Dynamic EQ (Reference Offset) дает на выбор три уровня смещения от эталонного уровня фильма (5 dB, 10 dB, и 15 dB), если уровень смещения контента не уместается в стандартные пределы. Рекомендуемые уровни для различного контента указаны ниже.

0 dB (Уровень фильма) (По умолчанию):	Предназначен для фильмов и схожего контента.
5 dB :	Выберите это значение для программы с очень широким динамическим диапазоном, например, для классической музыки.
10dB :	Выберите это значение для джазовой или иной музыки с широким динамическим диапазоном. Кроме того, это значение следует выбирать для телепередач, так как они обычно микшируются на 10 дБ ниже эталонного уровня фильма.
15dB :	Выберите это значение для поп/рок-музыки или другого программного материала, который микшируется с очень высокими уровнями прослушивания и имеет сжатый динамический диапазон.



- Настройка возможна при установке параметра “Dynamic EQ” равным значению “Вкл.”. (☞ стр. 198)



■ Dynamic Volume

Устраняет проблему значительных перепадов громкости в телепередачах, фильмах и других программах (между тихими и громкими пассажами и т. п.), автоматически выбирая пользовательские параметры уровня громкости.

Heavy:	Наиболее значительная подстройка самых громких и самых тихих звуков.
Medium:	Средний уровень подстройки самых громких и самых тихих звуков.
Light:	Наименьший уровень подстройки самых громких и самых тихих звуков.
Выкл. (По умолчанию) :	Не используйте Dynamic Volume.



- Если при настройке “Установка Audyssey®” для параметра “Dynamic Volume” установлено значение “Да”, параметр автоматически изменяется на “Medium”. (☞ стр. 221)

■ Audyssey LFC™

Настройка низкочастотного диапазона, предотвращающая проникновение низкочастотных звуков и вибрации в соседние помещения.

Вкл.:	Включение “Audyssey LFC™”.
Выкл. (По умолчанию):	Отключение “Audyssey LFC™”.

■ Уровень сдерживания

Регулирует уровень низких частот. Используйте высокие значения, если соседи проживают в непосредственной близости от Вас.

1 – 7 (По умолчанию : 4)



- Этот параметр можно выбрать, если параметр “Audyssey LFC™” в меню установлен на значение “Вкл.”.



■ Audyssey DSX®

Обеспечивает создание превосходного окружающего звука, добавляя новые каналы.

Широкие:	Включите обработку Audyssey DSX® для расширения широкого фронтального канала.
Верхние:	Включите обработку Audyssey DSX® для расширения верхнего фронтального канала.
Широкие/Верхние:	Включает обработку Audyssey DSX® для расширения широкого фронтального и верхнего фронтального каналов.
Выкл. (По умолчанию):	Отключение "Audyssey DSX®".



- Параметр "Audyssey DSX®" можно настроить при использовании фронтальных высокочастотных и фронтальных среднечастотных динамиков.
- Параметр "Audyssey DSX®" доступен для настройки только при использовании центрального динамика.
- При воспроизведении 2-канальных сигналов "Audyssey DSX®" использовать нельзя.
- "Audyssey DSX®" не конфигурируется, если воспроизводимый источник сигнала HD Audio содержит фронтальные каналы. В этом случае соответствующие каналы воспроизводятся с использованием входного сигнала.

■ Ширина сцены

Регулирует ширину звуковой сцены с помощью фронтальных широтных громкоговорителей.

–10 – +10 (По умолчанию)

■ Высота сцены

Регулирует высоту звуковой сцены с помощью фронтальных громкоговорителей.

–10 – +10 (По умолчанию : 0)



Графич.ЕQ

Использование графического эквалайзера для регулировки тембра каждого из громкоговорителей.



- Динамики, для которых можно установить параметр “Графич.ЕQ”, зависят от режима звука.
- Эту настройку можно установить, когда настройка “MultEQ® XT32” “Выкл.” (🔧 стр. 197)
- Данный параметр невозможно выбирать при установке режима звука “Direct” или “Pure Direct”.

■ Графич.ЕQ

Установите, использовать ли графический эквалайзер.

Вкл.:	Используйте графический эквалайзер.
Выкл. (По умолчанию) :	Не используйте графический эквалайзер.

■ Выбор АС

Выбор настроек звука для отдельной колонки или для всех колонок.

Все:	Отрегулируйте все звуковые сигналы динамиков.
Левый/Правый (По умолчанию):	Совместная регулировка звуковых сигналов левого и правого динамика.
Каждый:	Регулировка тембра каждого громкоговорителя.

■ Настр эквал

Настройка тонального баланса для каждой частоты. Настройка колонки, выбранной в пункте “Выбор АС”.

1. Выберите громкоговоритель.
2. Выберите полосу регулируемых частот.
63 Гц / 125 Гц / 250 Гц / 500 Гц / 1 кГц / 2 кГц / 4 кГц / 8 кГц / 16 кГц
3. Отрегулируйте уровень.
-20.0 dB – +6.0 dB (По умолчанию : 0.0 dB)



- Динамики Передний Dolby, Объемный Dolby и Задний Dolby можно настроить только при 63 Гц/125 Гц/250 Гц/500 Гц/1 кГц.



■ Копир.хар-ки

Скопируйте кривую коррекции плоскости, созданную в Audyssey® Setup.



- Индикация “Копир.хар-ки” выводится после выполнения настройки Установка Audyssey®.

■ Уст.по умолч.

Настройки Настройки “Графич.ЕО” возвращаются к значениям по умолчанию. возвращаются к значениям по умолчанию.



Видео

Настройки, связанные с видео.

Настр.изобр-я

Позволяет настроить качество изображения.



- Доступен для настройки при установке параметра “Видеопреобраз-ль” в значение “Вкл.”. (🔗 стр. 211)
- Доступен для настройки, если для каждого источника входного сигнала назначен входной разъем “HDMI”, “COMP” или “VIDEO”. (🔗 стр. 217)
- “Контрастность”, “Яркость”, “Насыщенность”, “Шумоподавление” и “Расширение” можно установить, когда параметр “Режим картинки” установлен на “Пользователь”. (🔗 стр. 150)
- Настройки “Настр.изобр-я” сохраняются для каждого из источников входного сигнала.
- Значение параметра “Настр.изобр-я” невозможно задать, если в качестве входных выбраны сигналы 4K.

■ Режим картинки

Выбор необходимого режима при просмотре изображения в зависимости от типа видеоконтента и конкретных условий просмотра.

Стандарт:	Стандартный режим подходит для большинства жилых помещений.
Фильм:	Режим подходит для просмотра фильмов в темном помещении, например в кинотеатре.
Чёткий:	В этом режиме графические изображения из игр и т. п. становятся ярче и четче.
Скачивание:	Режим подходит для источника видео с низкой скоростью передачи данных.
ISF Day:	Режим подходит для просмотра фильмов в хорошо освещенной комнате днем.
ISF Night:	Режим подходит для просмотра фильмов в темном помещении ночью.
Пользователь:	Настройка качества изображения вручную.
Выкл.:	Настройка качества изображения не производится.





- Два особых режима регулировки ISF Day и ISF Night должны использоваться сертифицированным техником для регулировки калибровки цвета, чтобы это соответствовало условиям установки. Мы рекомендуем, чтобы настройки и регулировки выполнялись техническим специалистом с сертификатом ISF.
- Эти настройки могут также быть сконфигурированы с помощью “Режим картинки” в меню настроек. (☞ стр. 150)
- По умолчанию установлены следующие настройки.
 - Для источников входного сигнала “Online Music” и “iPod/USB”:
Скачивание
 - Для источников входного сигнала, кроме “Online Music” и “iPod/USB”:
Выкл.

■ Контрастность

Для регулировки контраста изображения.

-50 – +50 (По умолчанию : 0)

■ Яркость

Для регулировки яркости изображения.

-50 – +50 (По умолчанию : 0)

■ Насыщенность

Для настройки цветности (насыщенности цвета).

-50 – +50 (По умолчанию : 0)



■ Шумоподавление

Снижение общего шума видео.

Низкий / Средний / Высокий / Выкл. (По умолчанию: Выкл.)

■ Расширение

Для усиления резкости изображения.

0 – +12 (По умолчанию : 0)

Установка HDMI

Выполните настройки для выходного звукового/видеосигнала HDMI.

ПРИМЕЧАНИЕ

- Если “Управление HDMI” и “По HDMI” установлены на значение “Выкл.”, энергопотребление устройства в режиме ожидания повышается. (“По HDMI” (☞ стр. 207), “Управление HDMI” (☞ стр. 207)) Если Вы не пользуетесь устройством в течение продолжительного времени, рекомендуется отсоединить сетевой шнур от розетки электросети.

■ Автосинхронизация

Выполнение автоматической компенсации временного сдвига между выходными звуковым и видеосигналом.

Вкл.
(По умолчанию) : Скорректируйте автоматически.

Выкл.: Не корректируйте автоматически.



■ HDMI Аудио-Выход

Выбор выходного звукового устройства HDMI.

Ресивер
(По умолчанию) : Воспроизведение через громкоговорители,
подключенные к устройству.

ТВ: Воспроизведение через телевизор,
подключенный к устройству.



- При активации режима управления HDMI приоритет отдается звуковым настройкам телевизора. (🔗 стр. 167)
- Когда питание данного устройства включено и параметр “HDMI Аудио-Выход” установлен на значение “ТВ”, звук выводится через разъем HDMI OUT в 2-канальном режиме.

■ Видео- Выход

Выбор выхода HDMI для использования.

Авто
(**сдвоенный**)
(По умолчанию) : Наличие телевизора, подключенного к
разъемам HDMI MONITOR 1 или HDMI
MONITOR 2, будет определено
автоматически.

Монитор 1: Всегда используется телевизор,
подключенный к разъему HDMI MONITOR 1.

Монитор 2: Всегда используется телевизор,
подключенный к разъему HDMI MONITOR 2.



- При подключении к обоим разъемам HDMI MONITOR 1 и HDMI MONITOR 2 параметр “Разрешение” должен быть установлен в значение “Авто”, при этом сигналы будут выводиться с разрешением, совместимым с настройками обоих телевизоров. (🔗 стр. 212)
Когда настройка “Разрешение” в меню не установлена на “Авто”, установите разрешение в “Видео” - “HDMI монитор1” и “HDMI монитор2” на совместимое с обоими телевизорами. (🔗 стр. 269)
- Вы можете проверить, какое разрешение совместимо с Вашим телевизором, в “HDMI монитор1” и “HDMI монитор2”. (🔗 стр. 269)



■ По HDMI

Выбирает способ, которым данное устройство будет передавать сигналы HDMI на выходной разъем HDMI в режиме ожидания.

Вкл.:	Передает выбранный входящий сигнал HDMI на выходной разъем HDMI AV-ресивера, когда устройство находится в режиме ожидания.
Выкл. (По умолчанию):	На выходной разъем HDMI данного устройства в режиме ожидания не передаются сигналы HDMI.

■ Управление HDMI

Вы можете связать операции с устройствами, подключенными к HDMI и имеющими поддержку управления через HDMI.

Вкл.:	Использование функции управления HDMI.
Выкл. (По умолчанию) :	Функция управления HDMI не используется.



- При использовании функции управления HDMI подключите телевизор, поддерживающий управление HDMI, к разьему HDMI MONITOR 1.
- Пожалуйста, ознакомьтесь с инструкциями по эксплуатации каждого из подключенных устройств, чтобы проверить настройки.
- См. подробнее о функции управления HDMI в разделе "HDMI control function". (📖 стр. 167)

ПРИМЕЧАНИЕ

- При изменении настроек "Управление HDMI", обязательно выключите и снова включите подключенные устройства.



■ По источникам

Устанавливает HDMI-разъем, который вводит сигналы HDMI в режиме ожидания.

Последний
(По умолчанию):

Последний использованный источник входного сигнала перейдет в режим ожидания.

**CBL/SAT / DVD /
Blu-ray / Game /
AUX1 / AUX2 /
Media Player /
CD*:**

Пройти через выбранный источник входного сигнала.

* Параметр “По источникам” доступен в том случае, если при настройке “Назначение входа” для какого-либо разъема HDMI в качестве источника входного сигнала назначено значение “CD”. (☞ стр. 216)



- “По источникам” можно установить, когда “Управление HDMI” установлен на “Вкл.” или “По HDMI” установлен на “Вкл.”. (“По HDMI” (☞ стр. 207), “Управление HDMI” (☞ стр. 207))

■ TV Audio-включение

Устанавливает автоматическое переключение на “TV Audio” вход, когда телевизор, подключенный посредством HDMI, отправляет команду управления CEC на AVR.

Вкл.

(По умолчанию) : Автоматически выбирает вход “TV Audio” при получении команды с телевизора.

Выкл.:

Автоматически не выбирает вход “TV Audio” при получении команды с телевизора.



- “TV Audio-включение” можно установить, когда параметр “Управление HDMI” установлен на “Вкл.”. (☞ стр. 207)



■ Управл. Выкл.

Связывает перевод данного устройства в режим ожидания с внешними устройствами.

Все (По умолчанию) :	При выключении подключенного телевизора независимо от источника входного сигнала данное устройство автоматически переводится в режим ожидания.
Видео:	Для выбранного источника входного сигнала назначено значение "HDMI", "COMP" или "VIDEO", и при выключении телевизора данное устройство автоматически переходит в режим ожидания. (👉 стр. 217)
Выкл.:	Данное устройство не связано с включением телевизора.



- "Управл. Выкл." можно установить, когда параметр "Управление HDMI" установлен на "Вкл.". (👉 стр. 207)



Вых.установки

Настройка видеовыхода.



- Можно установить, если для каждого источника входного сигнала назначен входной разъем “HDMI”, “COMP” или “VIDEO”. (☞ стр. 217)
- Параметры “Разрешение”, “Прогрес.реж” и “Соотношение” можно настраивать, если для “i/p Скайлер” задано любое значение, кроме “Выкл.”. (“Разрешение” (☞ стр. 212), “Прогрес.реж” (☞ стр. 213), “Соотношение” (☞ стр. 213))
- Значение параметра “Вых.установки” невозможно задать, если в качестве входных выбраны сигналы 4K.
- Настройки “Видеопреобраз-ль”, “i/p Скайлер”, “Разрешение”, “Прогрес.реж” и “Соотношение” сохраняются для каждого из источников входного сигнала. (“Видеопреобраз-ль” (☞ стр. 211), “i/p Скайлер” (☞ стр. 211), “Разрешение” (☞ стр. 212), “Прогрес.реж” (☞ стр. 213), “Соотношение” (☞ стр. 213))

■ Режим Видео

Сконфигурируйте способ обработки видео для просмотра типа видео контента.

Авто (По умолчанию) :	Автоматическая обработка видео на основе информации данных HDMI.
---------------------------------	--

Игры:	Всегда обрабатывать видео для игр. Минимизировать задержку видео, когда видео задерживается по сравнению с работой кнопок на контроллере игровой консоли.
--------------	---

Фильм:	Выполните обработку изображения, которая подходит для контента, отличного от игр.
---------------	---



- При выборе для параметра “Режим Видео” значения “Авто” режим переключается в соответствии с входными данными.



■ Видеопреобраз-ль

Входной видеосигнал автоматически преобразуется с использованием подключенного телевизора. (🔍 стр. 307)

Вкл.
(По умолчанию) : Входной видеосигнал преобразуется.

Выкл.: Входной видеосигнал не преобразуется.

■ i/p Скайлер

Установите входной видео сигнал для выполнения масштабирования чересстрочной/прогрессивной развертки. i/p Скайлер преобразует разрешение входного видео сигнала на значение, установленное в "Разрешение". (🔍 стр. 212)

❑ Если выбран источник входного сигнала, отличный от "iPod/USB" или "Online Music"

Аналог
(По умолчанию) : Применение режима масштабирования чересстрочной/прогрессивной развертки к аналоговым видеосигналам.

Аналог & HDMI: Применение режима масштабирования чересстрочной/прогрессивной развертки к аналоговому и HDMI видеосигналу.

HDMI: Применение режима масштабирования чересстрочной/прогрессивной развертки к видеосигналам HDMI.

Выкл.: Режим масштабатора чересстрочной/прогрессивной развертки не применяется.



❑ Если источник сигнала установлен на “iPod/USB” и “Online Music”

Вкл. (По умолчанию) :	Режим масштабатора чересстрочной/прогрессивной развертки используется.
Выкл.:	Режим масштабатора чересстрочной/прогрессивной развертки не применяется.



- Значения “Аналог & HDMI” могут устанавливаться для тех источников входного сигнала, которым назначены входные разъемы HDMI.
- Положения, которые можно установить, зависят от источника входного сигнала, назначенному каждому из входных разъемов.
- Данная функция не будет действовать, когда входной сигнал “x.v.Color”, 3D, sYCC601 color, Adobe RGB color, Adobe YCC601 color или разрешение компьютера.

■ Разрешение

Установка выходного разрешения. Установить значение параметра “Разрешение” можно отдельно для выхода HDMI для аналогового входного видеосигнала и входного сигнала HDMI.

Авто
(По умолчанию) :

Выполняется автоматическое распознавание поддерживаемого количества пикселей телевизора, подключенного к разъему HDMI MONITOR OUT, и установка соответствующего разрешения.

**480p/576p / 1080i /
720p / 1080p /
1080p:24Hz /
4K / 4K(60/50) :**

Установка выходного разрешения.



- Если параметр “i/p Скайлер” установлен в значение “Аналог & HDMI”, может настраиваться разрешение и аналогового входного видеосигнала, и входного сигнала HDMI. (☞ стр. 211)
- При установке значения “1080p:24Hz” имеется возможность просмотра изображений типа фильмов с источников видеосигнала фильма (в 24 Гц). Для источников видеосигнала и источников смешанного типа рекомендуется установка разрешения “1080p”.
- Возможность преобразования сигнала 50 Гц в сигнал 1080p/24 Гц отсутствует. Это выходной сигнал с разрешением 1080p/50 Гц.



■ Прогрес.реж

Установите соответствующий режим преобразования прогрессивной развертки для видеосигнала источника.

Авто (По умолчанию) :	Видеосигнал обнаруживается автоматически, и устанавливается соответствующий режим.
Видео:	Выбор режима, соответствующего воспроизведению видеосигнала.
Видео и Фильм:	Выбор режима, соответствующего воспроизведению видеосигнала и 30-кадрового материала фильма.



- Данную позицию можно настраивать при установке параметра "i/p Скайлер" в любое значение, кроме "Выкл.". (☞ [стр. 211](#))

■ Соотношение

Установка соотношения сторон экрана для выходных сигналов с разъема HDMI.

16:9 (По умолчанию) :	Вывод с соотношением сторон 16:9.
4:3 :	Вывод с соотношением сторон 4:3 с черными полосками по бокам телеэкрана 16:9 TV. (за исключением вывода 480p/576p)



- Данную позицию можно настраивать при установке параметра "i/p Скайлер" в любое значение, кроме "Выкл.". (☞ [стр. 211](#))



Компонент. в/вых

Установите зону, которой назначается выходной разъем компонентного видео.

MAIN ZONE (По умолчанию):	Назначает выходной разъем компонентного видео для MAIN ZONE.
ZONE2:	Назначает выходной разъем компонентного видео для ZONE2.

На экране дисплея

Настройка пользовательского интерфейса экранного меню.

■ Громкость

Настраивает отображение уровня громкости.

Внизу
(По умолчанию) : Отображение снизу.

Вверху: Отображение сверху.

Выкл.: Выключите экран.



- Если общий уровень громкости сложно рассмотреть, когда выводится наложенный текст (кодированные титры между кадрами) или субтитры к фильмам, выберите значение “Вверху”.

■ Информация

На короткое время выводит на экран сообщение о состоянии операции, когда переключается источник входного сигнала.

Вкл.
(По умолчанию) : Включение отображения.

Выкл.: Выключите экран.



■ Воспроизв-е

Установка времени отображения дисплея воспроизведения при переключении входного сигнала на “Online Music”, “iPod/USB”, “Bluetooth”, или “Tuner”.

Всегда включен (По умолчанию) :	Всегда показывать экран.
Авто выкл.:	Показывать экран течение 30 секунд после выполнения операции.

ТВ формат

Установка формата вывода видеосигнала для телевизора, который Вы используете.

■ Формат

PAL (По умолчанию):	Выбор выходного сигнала PAL.
NTSC:	Выбор выходного сигнала NTSC.



- Параметр “Формат” можно также настроить путем выполнения следующей процедуры. Однако экран меню не отображается. Следуйте инструкциям на экране для настройки.
 1. На основном блоке одновременно нажмите и удерживайте кнопки < и > не менее 3 секунд.
На дисплее отобразится “*Video Format <PAL>”.
 2. Нажмите кнопки < или > на основном блоке и установите формат видео сигнала.
 3. Нажмите кнопку ENTER на основном блоке, чтобы завершить настройку.

ПРИМЕЧАНИЕ

- При выборе формата, не совпадающего с форматом видеосигнала подключенного телевизора, изображение не будет выводиться правильно.



Входы

Выполняются настройки, связанные с воспроизведением источника входного сигнала.

Вы можете не изменять настройки для использования устройства. Изменяйте настройки по мере необходимости.

Назначение входа

Выполнив подключения, как предписано маркировкой на входных разъемах источников входного аудио-/видеосигнала, можно будет воспроизводить звук и видео с подключенного устройства, просто нажав нужную кнопку выбора источника входного сигнала.

Измените назначение входного разъема HDMI, входного разъема цифрового звука, входного разъема аналогового звука, входного разъема компонентного видео и входного разъема видео при подключении источника входного сигнала, который отличается от напечатанного на входных разъемах аудио/видео данного устройства.

Устройство по умолчанию	HDMI	DIGITAL	ANALOG	COMP	VIDEO
CBL/SAT	1	COAX1	1	1	1
DVD	2	COAX2	2	2	2
Blu-ray	3	-	3	-	3
Game	4	-	4	-	4
Media Player	5	-	6	-	-
TV Audio	-	OPT1	-	-	-
AUX1	Front	-	Front	-	Front
AUX2	6	-	-	-	-
CD	-	OPT2	5	-	-

Смена назначений HDMI-входа



- По умолчанию элементы сконфигурированы следующим образом.

Источник входного сигнала	Входной разъем				
	HDMI	DIGITAL	ANALOG	COMP	VIDEO
CBL/SAT	1	COAX1	1	1	1
DVD	2	COAX2	2	2	2
Blu-ray	3	-	3	-	3
Game	4	-	4	-	4
Media Player	5	-	6	-	-
TV Audio	-	OPT1	-	-	-
AUX1	Front	-	Front	-	Front
AUX2	6	-	-	-	-
CD	-	OPT2	5	-	-

Примечание для пользователей декодеров кабельного/спутникового ТВ

При использовании выхода цифрового звука для ТВ/спутникового ТВ: Для воспроизведения видеосигнала, назначенного "HDMI" в сочетании со звуковым сигналом, назначенным входу "Назначение входа" - "DIGITAL" выберите для "Входной режим" значение "Цифровой". (стр. 220)



■ HDMI

Настройте этот параметр для смены входных разъемов HDMI, назначенных источникам входного сигнала.

1/2/3/4/5/6/7/Front:	Назначить входной разъем HDMI выбранному источнику входного сигнала.
- :	Не назначать входной разъем HDMI выбранному источнику входного сигнала.



- Когда параметр “Управление HDMI” установлен на “Вкл.” в меню, “HDMI” нельзя назначить на “TV Audio”. (☞ стр. 207)

■ DIGITAL

Изменение разъема для входного цифрового звука, который назначен источникам входного сигнала.

COAX1 (коаксиальный) / COAX2 / OPT1 (оптический) / OPT2:	Назначить входной разъем для цифрового аудио выбранному источнику входного сигнала.
- :	Входного разъем для цифрового входа не назначается выбранному источнику входного сигнала.

■ ANALOG

Изменение разъема для входного аналогового звука, который назначен источнику входного сигнала.

1 / 2 / 3 / 4 / 5 / 6 / Front:	Назначить разъема для входного аналогового звука выбранному источнику входного сигнала.
- :	Разъем для входного аналогового звука не назначается выбранному источнику входного сигнала.

■ COMP (Компонентный видеовход)

Настройте для изменения входного компонентного видео разъема, который назначен на источник входного сигнала.

1 / 2:	Назначить входной компонентный видео разъем для выбора в качестве источника входного сигнала.
- :	Не назначает входной компонентный видео разъем для выбора в качестве источника входного сигнала.



■ VIDEO

Изменение разъема входного композитного видео, который назначен источнику входного сигнала.

1 / 2 / 3 / 4 / Front:	Назначить входной видеоразъем для выбора в качестве источника входного сигнала.
- :	Разъем входного видеосигнала не назначается выбранному источнику входного сигнала.

■ Уст.по умолч.

Настройки "Назначение входа" возвращаются к значениям по умолчанию. возвращаются к значениям по умолчанию.

Переимен.ист.

Смена отображаемого имени источника входного сигнала. Удобная функция для тех случаев, когда название вашего устройства отличается от названия источника входного сигнала этого прибора. Вы можете изменить название исходя из своих предпочтений. После завершения переименования название устройства отображается в меню на экране устройства.

CBL/SAT / DVD / Blu-ray /

Game / AUX1 / AUX2 / Media Player / CD / TV

Смена отображаемого имени источника входного сигнала.

Audio / Phono:

Уст.по умолч.:

Настройки Переимен.ист. возвращаются к значениям по умолчанию.



- Можно ввести до 12 символов. Сведения о вводе символов см. в разделе "Использование экранной клавиатуры" (☞ стр. 187).



Скрытые источники

Удаление с дисплея источников входного сигнала, которые не используются.

Показать (По умолчанию) :	Использовать источник сигнала.
Скрыть:	Не использовать источник сигнала.

Уровень источника

Данный режим корректирует уровень воспроизведения входного звукового сигнала выбранного источника.

Выполните эту настройку, если имеются различия в уровнях громкости входных сигналов между разными источниками.

■ Уровень источника

Если источник сигнала установлен на “iPod/USB”, “Online Music”, “Bluetooth” или “Tuner”

-12 dB – +12 dB (По умолчанию : 0 dB)

■ Аналоговые входы / Цифровые входы

Если выбран источник входного сигнала, отличный от “iPod/USB”, “Online Music”, “Bluetooth” или “Tuner”

-12dB – +12dB (По умолчанию : 0dB)



- Уровень входного аналогового сигнала можно регулировать отдельно в тех источниках входного сигнала, для которых выбрано значение “ANALOG” при настройке “Назначение входа”. (☞ стр. 216)
- Уровень входного аналогового сигнала можно регулировать отдельно в тех источниках входного сигнала, для которых выбрано значение “DIGITAL” при настройке “Назначение входа”. (☞ стр. 216)
- Настройки “Уровень источника” сохраняются для каждого из источников входного сигнала.



Выбор входа

Установите режим входа для звука и режим декодирования каждого источника сигнала.

Режимы входа, доступные для выбора, могут различаться в зависимости от источника входного сигнала.



- Настройки "Выбор входа" сохраняются для каждого из источников входного сигнала.



Входной режим

Установка входных звуковых режимов для различных источников входного сигнала.

Обычно рекомендуется устанавливать режим входного звукового сигнала в значение "Авто".

Авто (По умолчанию) :	Автоматическое определение входного сигнала и выполнение воспроизведения.
HDMI:	Воспроизведение сигналов только с входа HDMI.
Цифровой:	Воспроизведение сигналов только с цифрового аудиовхода.
Аналог:	Воспроизведение сигналов только с аналогового аудиовхода.



- Если правильно настроены цифровые входные сигналы, на экране отображается индикатор . Если индикатор  не загорается, проверьте "Назначение входа" и соединения. ( стр. 216)
- Если значение "Управление HDMI" установлено в положение "Вкл.", а в разъемам HDMI MONITOR 1 подключен телевизор, совместимый с режимом ARC, режим входа, для которого выбран источник входного сигнала "TV Audio", фиксируется в значении ARC.

Реж декод-я

Установка режима декодирования звука для источника входного сигнала.

Обычно рекомендуется устанавливать режим входного звукового сигнала на "Авто". Но мы рекомендуем изменить значение на "PCM" или "DTS", если запуск источника обрзан или имеются шумовые помехи.

Авто (По умолчанию) :	Определение типа входного аудиосигнала и его декодирование и воспроизведение выполняются автоматически.
PCM:	Декодирование и воспроизведение только входных сигналов PCM.
DTS:	Декодирование и воспроизведение только входных сигналов DTS.



- Данный параметр можно настраивать для тех источников входного сигнала, для которых выбрано назначение "HDMI" или "DIGITAL" в пункте "Назначение входа". ( стр. 216)

Обновление (Auro-3D)

Auro-3D:	Входной сигнал декодируется с использованием декодера Auro-3D.
-----------------	--



- Этот параметр можно всегда настраивать на моделях, поддерживающих Auro-3D.
- Когда для параметра "Реж декод-я" выбрана настройка "Auro-3D", для выбора доступны режимы звука Auro-3D и Auro-2D Surround.



Громкоговорители

Автоматически определяются параметры подключенной акустической системы и помещения и выполняются оптимальные настройки. Эта система называется системой настройки “Установка Audyssey®”.

Выполнять установку Audyssey® не требуется, если она уже выполнена с помощью “Калибровка AC” в “Setup Assistant”.

Чтобы настроить акустическую систему в ручном режиме, используйте раздел “Ручная установка” в меню. (🔗 [стр. 232](#))

Установка Audyssey®

Для выполнения измерений размещайте микрофон для калибровки звука в разных местах в пределах зоны прослушивания. Для достижения наилучших результатов рекомендуется выполнить замер в шести или более позициях, как это показано на рисунке (до восьми позиций).

При измерении второго и последующих положений установите настройку и измерение микрофона на расстоянии 60 см от первого положения измерения (главное положение прослушивания).



- Если Вы выполните установку Audyssey®, функции Audyssey MultEQ® XT32, Audyssey Dynamic EQ®, Audyssey Dynamic Volume® и Audyssey LFC™ будут включены. (🔗 [стр. 197](#))

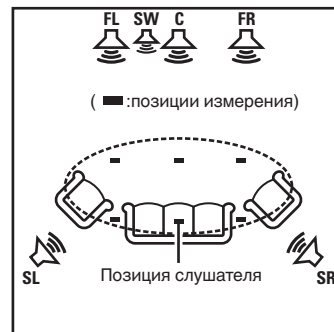

- FL** Фронтальный громкоговоритель (Л)
- FR** Фронтальный громкоговоритель (П)
- C** Центральный громкоговоритель
- SW** Сабвуфер
- SL** Тыловой громкоговоритель (Л)
- SR** Тыловой громкоговоритель (П)



■ Сведения о главной позиции слушателя

Главная позиция слушателя — это позиция, в которой слушатель обычно сидит, или в которой может сидеть отдельный человек в пределах зоны прослушивания. Перед запуском настройки “Установка Audyssey®” поместите настроенный и измерительный микрофон в основную позицию слушателя.

Программа Audyssey MultEQ® XT32 использует данные измерений и этого положения для расчета дистанции до динамика, уровня, полярности и оптимальной точки кроссовера для сабвуфера.

■ Сведения о Audyssey Sub EQ HT™

Audyssey Sub EQ HT™ обеспечивает плавную интеграцию двойных сабвуферов, компенсируя разницу в уровне громкости и времени задержки каждого из них, а затем применяя к ним технологию Audyssey MultEQ® XT32.

Для запуска Audyssey Sub EQ HT™ необходимо выбрать “Изм(2 колонки)” в “Выбор канала” ( стр. 224)).

ПРИМЕЧАНИЕ

- Добейтесь в помещении максимальной тишины. Фоновый шум может нарушить измерение помещения. Закройте окна и выключите электронные устройства (радиоприемники, кондиционеры, лампы дневного света и т. п.). На измерение могут повлиять звуки, издаваемые такими устройствами.
- Во время измерения вынесите мобильные телефоны из помещения. Сигналы сотовых телефонов могут помешать измерению.
- Не стойте между колонками и настроенным и измерительным микрофоном и не допускайте появления препятствий на пути во время измерения. Также установите настроенный и измерительный микрофон на расстоянии по крайней мере 50 см от стены. Несоблюдение этих мер может привести к неточностям в считывании.
- В процессе измерения тестовые звуковые сигналы будут поступать из колонок и сабвуферов — это часть нормальной работы. Если в помещении есть фоновый шум, громкость тестовых звуков будет увеличена.
- Нажатие кнопки VOLUME▲▼ на пульте дистанционного управления или кнопки MASTER VOLUME на основном блоке во время выполнения измерений отменит измерение.
- Измерение нельзя выполнить, если подключены наушники. Отключите наушники перед выполнением настройки Установка Audyssey®.



Настройка акустической системы (Установка Audyssey®)

Подготовка



Измерение



Вычисление & Сохранение



Проверка



Завершение

- 1 Прикрепите микрофон калибровки звука к прилагаемой стойке микрофона или собственному штативу и установите ее в главное положение прослушивания.**

При установке микрофона калибровки звука направьте кончик микрофона в направлении потолка и отрегулируйте высоту, чтобы она совпала с высотой ушей слушателя в сидячем положении.

- 2 При использовании сабвуфера, для которого возможны следующие настройки, настройте сабвуфер в соответствии с приведенными ниже указаниями.**

- При использовании сабвуфера с непосредственным режимом**

“Включите” непосредственный режим и запретите регулировку громкости и перенастройку частоты кроссовера.

- При использовании сабвуфера без непосредственного режима**

Выполните следующие настройки:

- Уровень громкости : в положение на 12 часов
- Частота кроссовера : максимальная/наивысшая частота
- Фильтр низких частот : Выкл.
- Режим ожидания :Выкл.



3 Подсоедините настроечный и измерительный микрофон к разъему SETUP MIC данного устройства.

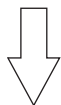
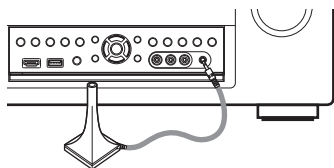

Когда микрофон калибровки звука подключен, отобразится следующий экран.

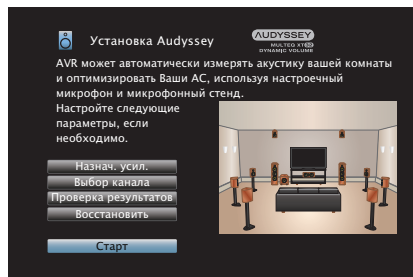

4 Выберите команду “Старт” и нажмите кнопку ENTER.

Также с помощью Установки Audyssey® можно изменять следующие параметры.

- **Назнач. усил.**

Выходные сигналы с разъемов для динамиков SURROUND BACK, FRONT WIDE/HEIGHT2 и HEIGHT1 можно переключить в зависимости от среды, в которой находятся динамики. (Назнач. усил. (стр. 232))

- **Выбор канала**

Если каналы, в использовании которых нет необходимости, настраиваются заранее, измерения для этих каналов пропускаются, а продолжительность измерения можно сократить. Кроме того, имеется возможность изменения количества тыловых панорамных громкоговорителей и сабвуферов.

5 Следуйте инструкциям на экране дисплея и нажмите “Далее”, чтобы перейти далее.



6 При отображении следующего экрана, выберите “Начать тест”, а затем нажмите ENTER.

Начните измерение первой позиции.



- Измерение занимает несколько минут.

ПРИМЕЧАНИЕ

- Если на экране телевизора отображается надпись “Внимание!”, перейдите к разделу “Сообщения об ошибках” (стр. 229). Проверьте все связанные элементы и выполните необходимые процедуры.
- Если уровень громкости имеет недопустимое значение, отобразится сообщение об ошибке. См. “Сообщение об ошибке в уровне громкости сабвуфера и его настройка” (стр. 230).

7 При отображении обнаруженного динамика, выберите “Далее”, а затем нажмите ENTER.

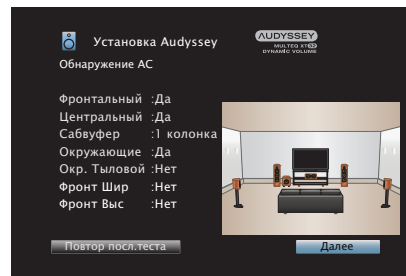

8 Переставьте настроечный и измерительный микрофон в позицию 2, выберите команду “Продолжить” и нажмите кнопку ENTER.

Начинается измерение на второй позиции.

Можно использовать до восьми позиций измерений.



□ Остановка настройки Audyssey®

- ① Нажмите кнопку BACK, чтобы вызвать меню.
- ② Нажмите <, чтобы выбрать “Да”, а затем нажмите ENTER.

9 Повторяйте шаг 8, измеряя в позициях с 3 по 8.



- Чтобы пропустить измерение на четвертой и последующих позициях прослушивания, кнопкой < выберите команду “Готово”, а затем нажмите ENTER, чтобы перейти к шагу 11.

10 Выберите “Готово”, а затем нажмите ENTER.



Запустите анализ и сохранение результатов измерений.

- Анализ занимает несколько минут. Чем больше динамиков и измерений позиций, тем больше времени требуется для выполнения анализа.

ПРИМЕЧАНИЕ

- Когда результаты измерения сохраняются, убедитесь, что питание не выключено.



11 Выполните настройки для Audyssey Dynamic EQ® и Audyssey Dynamic Volume®.

Следующий экран отображается во время анализа. Сконфигурируйте настройки по желанию.

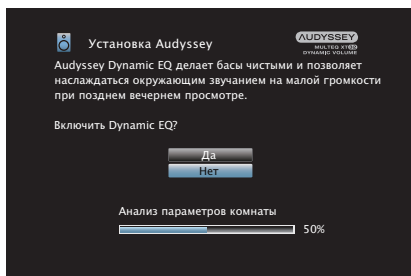

- Dynamic EQ корректирует реакцию частоты с учетом характеристик звука в помещении и возможностей человеческого слуха так, чтобы звук можно было слышать даже при низкой громкости. Этот режим рекомендуется при использовании устройства с убавленной громкостью, например, наслаждаясь фильмом или телевизионной программой ночью.
- Dynamic Volume регулирует выходной уровень громкости к оптимальному уровню, одновременно выполняя постоянный мониторинг уровня входного звукового сигнала устройства. Оптимальное управление уровнем громкости выполняется автоматически без каких-либо потерь в динамике и отчетливости звучания при, например, резком повышении уровня громкости во время рекламных пауз при просмотре телепередач.

12 Когда анализ и сохранение завершено, выньте микрофон калибровки звука из разъема SETUP MIC на главном устройстве, а затем нажмите “Далее”.

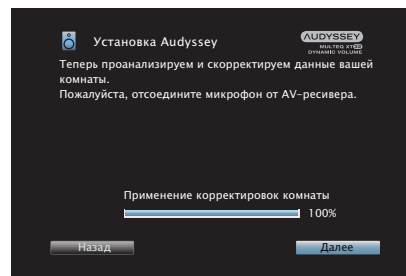

13 Выберите “Детали” и нажмите ENTER, чтобы проверить результаты измерений.

- Для сабвуферов зафиксированная дистанция может превышать реальную величину — вследствие добавления типичной для сабвуферов задержки в электронных цепях.

ПРИМЕЧАНИЕ

- Не изменяйте соединение динамика или громкость сабвуфера после настройки Audyssey®. Если их изменили, запустите настройку Audyssey® снова для того, чтобы сконфигурировать оптимальные настройки эквалайзера.



Сообщения об ошибках

Если настройку Установка Audyssey® не удастся выполнить из-за неправильного размещения акустической системы, окружающей обстановки и т. п., появится сообщение об ошибке. Если отображается сообщение об ошибке, проверьте соответствующие пункты и выполните необходимые меры. Обязательно выключите питание, прежде чем приступить к проверке соединений акустической системы.

Примеры	Подробности ошибки	Меры по устранению
Не найдены АС.	<ul style="list-style-type: none"> Не удалось обнаружить настроечный и измерительный микрофоны. Не все громкоговорители возможно обнаружить. 	<ul style="list-style-type: none"> Подсоедините настроечный и измерительный микрофон из комплекта поставки к разъему SETUP MIC устройства. Проверьте подсоединения акустической системы.
Внешний шум очень высок или громкость слишком мала	<ul style="list-style-type: none"> В помещении слишком шумно. Выставлен слишком низкий уровень звука динамика или сабвуфера. 	<ul style="list-style-type: none"> Либо отключите все устройства, генерирующие шумы, либо перенесите их как можно дальше. Выполните настройку еще раз с пониженным уровнем тыловых громкоговорителей. Проверьте установку акустической системы и направления, в которых обращены громкоговорители. Отрегулируйте уровень громкости сабвуфера.
Фронт П : Нет	<ul style="list-style-type: none"> Отображаемый на экране громкоговоритель не может быть обнаружен. 	<ul style="list-style-type: none"> Проверьте подсоединение указанного громкоговорителя.
Фронт П : Фаза	<ul style="list-style-type: none"> Отображаемый на экране громкоговоритель имеет обратную полярность. 	<ul style="list-style-type: none"> Проверьте полярность указанного громкоговорителя. Для некоторых громкоговорителей это сообщение об ошибке может выводиться даже при правильном подсоединении громкоговорителя. Если вы уверены в правильности подключения, с помощью кнопок ▷ выберите команду "Игнорир" и нажмите кнопку ENTER.



■ Сообщение об ошибке в уровне громкости сабвуфера и его настройка

Оптимальный уровень громкости каждого сабвуфера для Установка Audyssey® равен 75 дБ.

Сообщение об ошибке во время измерения уровня громкости сабвуфера появляется, если один из уровней громкости сабвуфера не находится в диапазоне 72 – 78 дБ.

При использовании сабвуфера со встроенным усилителем (активный тип) проследите, чтобы значение его уровня громкости укладывалось в диапазон от 72 до 78 дБ.

[Сообщения об ошибках]

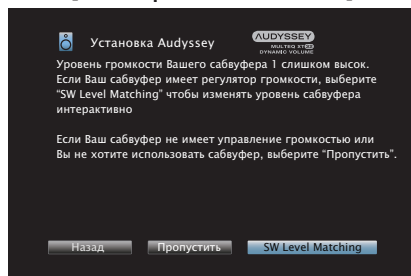

1 Выберите “SW Level Matching” и нажмите кнопку ENTER.

2 Настройте громкость сабвуфера так, чтобы ее уровень был установлен в диапазоне от 72 до 78 дБ.

3 Когда значение уровня громкости установлено в диапазоне от 72 до 78 дБ, выберите “Далее” и нажмите ENTER.

- При использовании двух сабвуферов после этого начнется настройка второго из них. Повторите процедуру, выполнив шаги 2 и 3.



Восстановление настроек Установка Audyssey®

Если параметр “Восстановить” установлен в положение “Восст.”, можно вернуться к результатам измерений Установка Audyssey® (значения рассчитываются перед началом операции модулем MultEQ® XT32), даже если Вы изменили каждый параметр вручную.

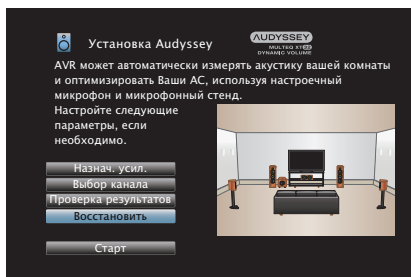

Ручная установка

Выполняется при ручной настройке акустической системы или для изменения настроек, сделанных с помощью Установка Audyssey®.

- Если Вы измените настройки динамиков после выполнения настройки Audyssey®, Вы больше не сможете выбрать параметр Audyssey MultEQ® XT32, Audyssey Dynamic EQ® или Audyssey Dynamic Volume®. (☞ стр. 197)
- Можно пользоваться “Ручная установка” не меняя настроек. Установите при необходимости.

Назнач. усил.

Выберите способ использования усилителя, подходящий для вашей акустической системы.

■ Режим назначения

Выберите способ использования усилителя мощности. Необходимо сконфигурировать подробные параметры для конфигурации акустической системы в соответствии с выбранным режимом. Выберите Режим назначения, чтобы настроить соответствующие расширенные параметры.

11.1 -кан.:

- Параметр для использования 9-канального усилителя мощности данного устройства и внешнего усилителя, подключенного к PRE OUT, для воспроизведения максимум 11.1 каналов.
- Вы можете подключить динамики максимум для 13.1 каналов для MAIN ZONE.

Динамики для вывода звука автоматически переключаются на 11.1-канальное воспроизведение в соответствии с входным сигналом и режимом звука.



9.1 -кан.
(По умолчанию) :

- Эти настройки служат для назначения усилителя мощности данного устройства на 9.1-канальное воспроизведение в MAIN ZONE.
- Вы можете подключить динамики максимум для 11.1 каналов для MAIN ZONE.

Динамики для вывода звука автоматически переключаются на 9.1-канальное воспроизведение в соответствии с входным сигналом и режимом звука.

7.1-кан + Зона2:

- Эта настройка служит для назначения усилителей мощности данного устройства для ZONE2 на 2 канала.
- Вы можете подключить динамики максимум для 9.1 каналов для MAIN ZONE.

Динамики для вывода звука автоматически переключаются на 7.1-канальное воспроизведение в соответствии с входным сигналом и режимом звука.

7.1-кан + Зона3:

- Эта настройка служит для назначения усилителей мощности данного устройства для ZONE3 на 2 канала
- Вы можете подключить динамики максимум для 9.1 каналов для MAIN ZONE.

Динамики для вывода звука автоматически переключаются на 7.1-канальное воспроизведение в соответствии с входным сигналом и режимом звука.

5.1-кан + Зона2/3:

- Эта настройка служит для назначения усилителей мощности данного устройства для ZONE2 и ZONE3 на разные каналы.

7.1-к+Зона2/3-МОНО:

- Эта настройка служит для назначения усилителей мощности данного устройства для ZONE2 и ZONE3 на разные каналы.
- Вы можете подключить динамики максимум для 9.1 каналов для MAIN ZONE.

Динамики для вывода звука автоматически переключаются на 7.1-канальное воспроизведение в соответствии с входным сигналом и режимом звука.



7.1-кан (Би-ампинг):

- Эта настройка служит для назначения усилителей мощности данного устройства для подключения с двухполосным усилением фронтального динамика на 2 канала.
- Вы можете подключить динамики максимум для 9.1 каналов для MAIN ZONE.

Динамики для вывода звука автоматически переключаются на 7.1-канальное воспроизведение в соответствии с входным сигналом и режимом звука.

5.1-к (Би-амп)+Зона2:

- Эта настройка служит для назначения усилителей мощности данного устройства для подключения с двухполосным усилением фронтального динамика на 2 канала.
- Эта настройка служит для назначения усилителей мощности данного устройства для ZONE2 на 2 канала.

9.1-н/2-к Фронты:

- Служит для назначения усилителей мощности данного устройства для подключения динамиков для воспроизведения звука в двухканальном режиме на 2 канала.
- При использовании режима двухканального воспроизведения фронтальные динамики можно переключать в прямой режим или в режим стерео. Это можно также делать при использовании режима многоканального воспроизведения для объемного звучания.

При настройке динамиков на режим двухканального воспроизведения необходимо также настроить параметр “2-х кан. воспр-ие”. (🔧 стр. 250)

7.1-н/2-к Фр (Би-Амп):

- Эта настройка служит для назначения усилителей мощности данного устройства для подключения с двухполосным усилением динамиков для воспроизведения звука в двухканальном режиме на 4 канала.
- При использовании режима двухканального воспроизведения фронтальные динамики можно переключать в прямой режим или в режим стерео. Это можно также делать при использовании режима многоканального воспроизведения для объемного звучания.

При настройке динамиков на режим двухканального воспроизведения необходимо также настроить параметр “2-х кан. воспр-ие”. (🔧 стр. 250)



7.1-кан + Фронт В:

- Служит для назначения усилителей мощности данного устройства для подключения второго комплекта фронтальных динамиков.
 - Можно переключаться между желаемыми комбинациями фронтальных динамиков А и фронтальных динамиков В.
- Переключите передний динамик при помощи настройки “Фронтальные колонки”. (🔧 стр. 250)

■ Динамики для ZONE2/динамики для ZONE3/ динамики для ZONE2/ZONE3/динамики для Bi-Amp/динамики для 2ch/динамики для фронтальных В

Когда в меню для параметра “Режим назначения” установлено значение “7.1-кан + Зона2”, “7.1-кан + Зона3”, “7.1-к+Зона2/3-МОНО”, “7.1-кан (Би-ампинг)”, “9.1-к/2-к Фронты” или “7.1-кан + Фронт В”, выберите разъем динамика, с которого должны выводиться каналы, назначенные встроенному усилителю. (🔧 стр. 232)

FRONT WIDE/HEIGHT2 (По умолчанию):

Назначенные каналы выводятся с разъемов динамиков FRONT WIDE/HEIGHT2. Канал фронтальных широтных динамиков использовать невозможно. Можно использовать не более одного комплекта канала верхних динамиков, потолочных динамиков и динамиков Dolby Atmos Enabled.

HEIGHT1:

Назначенные каналы выводятся с разъемов динамиков HEIGHT1. Каналы верхних динамиков, потолочных динамиков и динамиков Dolby Atmos Enabled использовать невозможно.

SURROUND BACK:

Назначенные каналы выводятся с разъемов динамиков SURROUND BACK. Канал тыловых динамиков объемного звучания использовать невозможно. Можно использовать не более одного комплекта канала верхних динамиков, потолочных динамиков и динамиков Dolby Atmos Enabled.



■ Пол

Манет размещ.

Выберите расположение напольных динамиков.

5к&Саб&ФрШ:	В данной компоновке объединяются тыловые или фронтальные широтные динамики объемного звучания с основной 5-канальной компоновкой.
5к & Саб (По умолчанию):	В данной компоновке объединяется тыловой динамик объемного звучания с основной 5-канальной компоновкой.
5к & ФрШ:	В данной компоновке объединяется фронтальный широтный динамик с основной 5-канальной компоновкой.
5 кан:	Это 5-канальная компоновка, в которой используются фронтальные динамики, центральные динамики и динамики объемного звучания.

■ Верхние

Верхние AC

Выберите количество верхних и потолочных динамиков, используемых в MAIN ZONE.

Нет:	Верхние и потолочные динамики не используются.
2 кан (По умолчанию):	Используется комплект (двух) верхних или потолочных динамиков.
4 кан:	Используется два комплекта (четырёх) верхних или потолочных динамиков.

Обновление (Auro-3D)

5 кан:	Используются пять верхних динамиков *
---------------	---------------------------------------

* При выборе "5 кан" подключите динамик Потолочн Окруж к разьему SUBWOOFER 2.

Dolby AC

Выберите количество динамиков Dolby Atmos Enabled, используемых в MAIN ZONE.

Нет (По умолчанию):	Динамики Dolby Atmos Enabled не используются.
2 кан:	Используется комплект (двух) динамиков Dolby Atmos Enabled.
4 кан:	Используется два комплекта (четырёх) динамиков Dolby Atmos Enabled.



□ Макет размещ.

Выберите положение верхних динамиков, потолочных динамиков или динамиков Dolby Atmos Enabled.

Компоновки, которые можно выбрать, зависят от комбинаций параметров “Режим назначения” и “Пол” – “Макет размещ.” в меню. (“Режим назначения” (🔊 стр. 232), “Пол” - “Макет размещ.” (🔊 стр. 236))

Установки			Разъемы AUDIO OUT		
Верхние динамики	Динамики Dolby	ПРИМЕЧАНИЕ	Макет размещ.	HEIGHT1	HEIGHT2
Нет	Нет		-	-	-
2 кан	Нет		Front Height (По умолчанию)	Фр. Верхние	-
			Фр. Потолоч	Фр. Потолоч	-
			Потолоч Средн	Потолоч Средн	-
			Потолоч Тыл	Потолоч Тыл	-
			Тыл Верх	Тыл Верх	-
4 кан	Нет	*1	Фр. Верхние & Потолоч Ср	Фр. Верхние	Потолоч Средн
			Фр. Верхние & Потолоч Тыл	Фр. Верхние	Потолоч Тыл
			Фр. Верхние & Тыл Верх	Фр. Верхние	Тыл Верх
			Фр. Потолоч & Потолоч Тыл	Фр. Потолоч	Потолоч Тыл
			Фр. Потолоч & Тыл Верх	Фр. Потолоч	Тыл Верх
			Потолоч Ср & Тыл Верх	Потолоч Средн	Тыл Верх
Нет	2 кан		Фронт Dolby	Фронт Dolby	-
			Бок Dolby	Бок Dolby	-
			Тыл Dolby*2	Тыл Dolby	-

*1 Это значение можно выбрать, если для параметра “Режим назначения” установлено значение “11.1 -кан.” или “9.1 -кан.” в меню.

*2 Это значение можно выбрать, если для параметра “Режим назначения” установлено значение “11.1 -кан.” или “9.1 -кан.”, а для параметра “Пол” – “Макет размещ.” установлено значение “5к&Саб&ФрШ” или “5к & Саб” в меню.



Установки			Разъемы AUDIO OUT		
Верхние динамики	Динамики Dolby	ПРИМЕЧАНИЕ	Макет размещ.	HEIGHT1	HEIGHT2
2 кан	2 кан	*1	Фронт Dolby & Потолок Тыл	Фронт Dolby	Потолок Тыл
			Фронт Dolby & Тыл Верх	Фронт Dolby	Тыл Верх
			Фронт Выс & Окр Dolby	Фр. Верхние	Бок Dolby
			Фр. Верхние & Тыл Dolby*3	Фр. Верхние	Тыл Dolby
			Топ Фронт & Окр Dolby	Фр. Потолок	Бок Dolby
Нет	4 кан	*1	Фр. Потолок & Тыл Dolby*3	Фр. Потолок	Тыл Dolby
			Фронт Dolby & Окр Dolby	Фронт Dolby	Бок Dolby
			Фронт Dolby & Тыл Dolby*3	Фронт Dolby	Тыл Dolby

*1 Это значение можно выбрать, если для параметра “Режим назначения” установлено значение “11.1 -кан.” или “9.1 -кан.” в меню.

*2 Это значение можно выбрать, если для параметра “Режим назначения” установлено значение “11.1 -кан.” или “9.1 -кан.”, а для параметра “Пол” – “Макет размещ.” установлено значение “5к&Саб&ФрШ” или “5к & Саб” в меню.

*3 Это значение можно выбрать, если для параметра “Режим назначения” установлено значение “11.1 -кан.”, а для параметра “Пол” – “Макет размещ.” установлено значение “5к&Саб&ФрШ” или “5к & Саб” в меню.



Обновление (Аuro-3D)

Установки				Разъемы AUDIO OUT		
Верхние динамики	Динамики Dolby	ПРИМЕЧАНИЕ	Макет размещ.	HEIGHT1	HEIGHT2	SUBWOOFER2
4 кан	Нет	*1	Фр. Верхние & Бок Верх	Front Height	Боковые Верхние	-
			Фр. Верхние & Тыл Верх *5	Front Height	Тыл Верх	-
5 кан	Нет	*4	Фр. Верхние & Бок Верх	Front Height	Боковые Верхние	Потолочн Окруж
			Фр. Верхние & Тыл Верх *5	Front Height	Тыл Верх	Потолочн Окруж

*1 Это значение можно выбрать, если для параметра "Режим назначения" установлено значение "11.1 -кан." или "9.1 -кан." в меню.

*4 Это значение можно выбрать, если для параметра "Режим назначения" установлено значение "11.1 -кан." в меню.

*5 Для получения наилучшего эффекта Аuro-3D рекомендуется использовать высокочастотные динамики объемного звучания, однако в настройках динамика Dolby Atmos можно выбрать задние высокочастотные динамики вместо высокочастотных динамиков объемного звучания.



■ Pre-out

Если для параметра “Режим назначения” установлено значение “11.1 -кан.”, выберите разъем PRE OUT, к которому подключен внешний усилитель, используемый в MAIN ZONE.

Разъемы PRE OUT, которые можно выбрать, зависят от комбинаций параметров “Пол” – “Макет размещ.” и “Верхние” – “Макет размещ.”, заданных в меню.

■ Илл-я клемм AC

Показывает, как подключить разъемы динамиков и разъемы PRE OUT для Вашей настройки “Назнач. усил.” на экране меню.

Конфиг. AC

Выберите, присутствуют ли динамики, способность воспроизведения для низких басовых частот и размер динамика.

■ Фронтальные

Установка размера фронтального громкоговорителя.

Большие (По умолчанию) :	использование большой колонки, способной корректно воспроизводить очень низкие частоты.
Малые:	использование небольшой колонки, неспособной корректно воспроизводить очень низкие частоты.



- При установке параметра “Сабвуфер” в значение “Нет” параметр “Фронтальные” автоматически устанавливается в значение “Большие”.
- Когда “Фронтальные” установлена на “Малые”, невозможно установить динамики, отличные от “Фронтальные”, на “Большие”.



■ Центральный

Установка наличия и размера центрального громкоговорителя.

Большие:	использование большой колонки, способной корректно воспроизводить очень низкие частоты.
Малые (По умолчанию) :	использование небольшой колонки, неспособной корректно воспроизводить очень низкие частоты.
Нет:	Выберите, если центральный динамик не подключен.

■ Сабвуфер

Задайте наличие сабвуфера.

2 колонки:	Использование двух сабвуферов.
1 колонка (По умолчанию):	Использование только одного сабвуфера.
Нет:	Выберите, если сабвуфер не подключен.



- При установке параметра "Сабвуфер" на значение "Нет" и "Фронтальные" на "Малые" настройка "Сабвуфер" автоматически изменится на "1 колонка".

■ Боковые

Установка наличия и размера панорамных громкоговорителей.

Большие:	использование большой колонки, способной корректно воспроизводить очень низкие частоты.
Малые (По умолчанию) :	использование небольшой колонки, неспособной корректно воспроизводить очень низкие частоты.
Нет:	Выберите, если панорамные динамики не подключены.



- Если для параметра "Боковые" задано значение "Нет", то для "Тыловые", "Фр. Широкие", "Бок Dolby" и "Тыл Dolby" автоматически задается значение "Нет".



■ Тыловые

Установка наличия, размера и количества тыловых панорамных громкоговорителей.

Большие: использование большой колонки, способной корректно воспроизводить очень низкие частоты.

Малые (По умолчанию) : использование небольшой колонки, неспособной корректно воспроизводить очень низкие частоты.

Нет: Выберите, если тыловые панорамные динамики не подключены.

2 колонки (По умолчанию) : Использование двух тыловых панорамных динамиков.

1 колонка: Используйте только один тыловый панорамный динамик. Подключите к разъему L к SURROUND BACK, когда выбрана данная настройка.



- Если для параметра “Тыловые” установлено значение “Нет” или “1 колонка”, для параметра “Тыл Dolby” автоматически устанавливается значение “Нет”.

■ Фронт Шир

Установка наличия и размера фронтальных широтных громкоговорителей.

Большие: использование большой колонки, способной корректно воспроизводить очень низкие частоты.

Малые (По умолчанию): использование небольшой колонки, неспособной корректно воспроизводить очень низкие частоты.

Нет: Выберите, если фронтальные среднечастотные динамики не подключены.

■ Фр. Верхние

Установка наличия и размера фронтальных верхних громкоговорителей.

Большие: использование большой колонки, способной корректно воспроизводить очень низкие частоты.

Малые (По умолчанию) : использование небольшой колонки, неспособной корректно воспроизводить очень низкие частоты.

Нет: Выберите, если фронтальные верхние динамики не подключены.



■ Фр. Потолоч

Установите наличие и размер фронтальных потолочных динамиков.

Большие:	использование большой колонки, способной корректно воспроизводить очень низкие частоты.
Малые (По умолчанию) :	использование небольшой колонки, неспособной корректно воспроизводить очень низкие частоты.
Нет:	Выберите, если фронтальные потолочные динамики не подключены.

■ Потолоч Средн

Установите наличие и размер центральных потолочных динамиков.

Большие:	использование большой колонки, способной корректно воспроизводить очень низкие частоты.
Малые (По умолчанию) :	использование небольшой колонки, неспособной корректно воспроизводить очень низкие частоты.
Нет:	Выберите, если центральные потолочные динамики не подключены.

■ Потолоч Тыл

Установите наличие и размер задних потолочных динамиков.

Большие:	использование большой колонки, способной корректно воспроизводить очень низкие частоты.
Малые (По умолчанию) :	использование небольшой колонки, неспособной корректно воспроизводить очень низкие частоты.
Нет:	Выберите, если задние потолочные динамики не подключены.

■ Тыл Верх

Установите наличие и размер задних верхних динамиков.

Большие:	использование большой колонки, способной корректно воспроизводить очень низкие частоты.
Малые (По умолчанию) :	использование небольшой колонки, неспособной корректно воспроизводить очень низкие частоты.
Нет:	Выберите, если задние верхние динамики не подключены.



■ Фронт Dolby

Установите наличие и размер фронтальных динамиков Dolby.

Большие:	использование большой колонки, способной корректно воспроизводить очень низкие частоты.
Малые (По умолчанию) :	использование небольшой колонки, неспособной корректно воспроизводить очень низкие частоты.
Нет:	Выберите, если фронтальные динамики Dolby не подключены.

■ Бок Dolby

Установите наличие и размер динамиков Dolby объемного звучания.

Большие:	использование большой колонки, способной корректно воспроизводить очень низкие частоты.
Малые (По умолчанию) :	использование небольшой колонки, неспособной корректно воспроизводить очень низкие частоты.
Нет:	Выберите, если динамики Dolby объемного звучания не подключены.

■ Тыл Dolby

Установите наличие и размер задних динамиков Dolby.

Большие:	использование большой колонки, способной корректно воспроизводить очень низкие частоты.
Малые (По умолчанию) :	использование небольшой колонки, неспособной корректно воспроизводить очень низкие частоты.
Нет:	Выберите, если задние динамики Dolby не подключены.



- Если динамики, для которых Вы назначили Height1 (Верхний1) в "Назнач. усил." установлены на "Нет", "Нет" автоматически настраивается на Height2 (Верхний2).



Обновление (Auro-3D)

■ Боковые Верхние

Установка наличия и размера верхних динамиков объемного звучания.

Большие:	использование большой колонки, способной корректно воспроизводить очень низкие частоты.
Малые (По умолчанию) :	использование небольшой колонки, неспособной корректно воспроизводить очень низкие частоты.
Нет:	Выберите, если верхние динамики объемного звучания не подключены.



- При установке параметра “Фр. Верхние” в значение “Нет” параметр “Боковые Верхние” автоматически устанавливается в значение “Нет”.

Обновление (Auro-3D)

■ Потолочн Окруж

Установка наличия и размера потолочного динамика объемного звучания.

Большие:	использование большой колонки, способной корректно воспроизводить очень низкие частоты.
Малые (По умолчанию) :	использование небольшой колонки, неспособной корректно воспроизводить очень низкие частоты.
Нет:	Выберите, если потолочный динамик объемного звучания не подключен.



- Если для параметра “Боковые Верхние” или “Тыл Верх” установлено значение “Нет”, для параметра “Потолочн Окруж” автоматически устанавливается значение “Нет”.



Дистанции

Установка дистанции между позицией слушателя и громкоговорителями.

Предварительно замерьте расстояние между каждым из громкоговорителей и позицией слушателя.

■ Устройство

Выбор единицы измерения дистанции.

Метры (По умолчанию)

Шаги

■ Малые шаги

Установка минимальной переменной ширины на дистанции.

0.1 м/0.01 м (По умолчанию: 0.1 м)

1 ft / 0.1 ft

■ Уст. по умолч.

Настройки Настройки “Дистанции” возвращаются к значениям по умолчанию. возвращаются к значениям по умолчанию.

■ Установите дистанцию

0.00 м – 18.00 м / 0.0 ft – 60.0 ft



- Динамики, которые можно выбрать, зависят от параметров “Назнач. усил.” и “Конфиг. АС”. (“Назнач. усил.” (стр. 232), “Конфиг. АС” (стр. 240))
- Настройки по умолчанию:
Фронт Л / Фронт П / Фр.высокие Л / Фр.высокие П / Фр. шир Л / Фр. шир П / Центральный / Сабвуфер1 / Сабвуфер2: 3,60 м (12,0 футов)
Динамики, отличные от указанных выше: 3,00 м (10,0 футов)
- Задайте разницу расстояния между динамиками на менее 6,00 метров (20,0 футов).



Уровни

Установите громкость тестового тона на один и тот же уровень в положении прослушивания при выводе с каждого из динамиков.

■ Старт тонового теста

Тестовый сигнал выводится на выбранный громкоговоритель. Слушая тестовый сигнал, отрегулируйте громкость звука у выбранного громкоговорителя.

-12.0 dB – +12.0 dB (По умолчанию : 0.0 dB)



- Установленные опции “Уровни” отражаются во всех режимах звука.
- Если Вы хотите отрегулировать уровень канала для каждого источника входного сигнала, выполните настройки в “Настр. уровня канала”.
( стр. 147)
- Если к разъему PHONES данного устройства подключены наушники, отрегулировать параметр “Уровни” невозможно.

■ Уст.по умолч.

Настройки Настройки “Уровни” возвращаются к значениям по умолчанию. возвращаются к значениям по умолчанию.



Кроссоверы

Установите в соответствии с нижним пределом частот, воспроизводимых каждым динамиком. Сведения о частоте кроссовера громкоговорителя см. в руководстве к громкоговорителям.

■ Выбор АС

Выбор способа настройки частоты кроссовера.

Все (По умолчанию) :	Установка единой частоты разделения для всех динамиков.
Личный:	Выбор значения кроссовера для каждого динамика в отдельности.

■ Установка частоты кроссовера

40 Гц / 60 Гц / 80 Гц / 90 Гц / 100 Гц / 110 Гц / 120 Гц / 150 Гц / 200 Гц / 250 Гц (По умолчанию : 80 Гц)



- “Кроссоверы” можно установить, когда настройка “Режим сабвуфера” “LFE + Гл.” или когда имеется динамик, установленный на “Малые”. (☞ стр. 249)
- Частота кроссовера по умолчанию равна “80 Гц” что отлично подходит для большинства колонок. Для небольших динамиков рекомендуется устанавливать более высокую частоту. Например, если диапазон частот динамиков составляет 250 Гц – 20 кГц, установите частоту “250 Гц”.
- Звук ниже частоты перехода вырезается из вывода через динамики, установленные в “Малые”. Эти срезанные низкие частоты выводятся через сабвуфер или передние динамики.
- Громкоговорители, которые можно выбирать в режиме “Личный”, отличаются в зависимости от настроек режима “Режим сабвуфера”. (☞ стр. 249)
 - Если выбран параметр “LFE”, динамик, для которого в “Конфиг. АС” выбрано значение “Малые”, доступен для настройки. Если для громкоговорителей выбрано значение (☞ стр. 240) “Большие”, выводится индикация “П диап”, и настройку выполнить невозможно.
 - Если выбран параметр “LFE + Гл.”, настройку динамиков можно выполнять независимо от параметра “Конфиг. АС”. (☞ стр. 240)



Басы

Настройка воспроизведения диапазона сигнала сабвуфера и LFE (НЧ эффектов).

■ Режим сабвуфера

Выбирает сигналы низкочастотного диапазона для воспроизведения сабвуфером.

LFE (По умолчанию) :	Сигнал низкочастотного диапазона канала с установленным размером громкоговорителя “Малые” добавляется к выходному сигналу LFE сабвуфера.
LFE + Гл.:	Сигналы низкочастотного диапазона всех каналов добавляются к выходному сигналу LFE сабвуфера.



- “Режим сабвуфера” можно установить, когда “Конфиг. АС” - “Сабвуфер” в меню установлен на параметр, отличный от “Нет”. (☞ стр. 241)
- Воспроизводите музыку или кино с источника сигналов и выбирайте режим, обеспечивающий самые мощные басы.
- Если для параметров “Конфиг. АС” - “Фронтальные” и “Центральный” установлено значение “Большие”, в для параметра “Режим сабвуфера” установлено значение “LFE”, звук может не выводиться через сабвуферы в зависимости от входного сигнала или выбранного режима звука. (☞ стр. 241) Выберите параметр “LFE + Гл.”, если вы хотите, чтобы сигналы низких частот всегда воспроизводились через сабвуфер.

■ LPF для LFE

Установка диапазона воспроизведения сигнала НЧ эффектов LFE. Установите значение, если нужно изменить частоту воспроизведения (точка фильтра низких частот) сабвуфера.

80 Гц / 90 Гц / 100 Гц / 110 Гц / 120 Гц / 150 Гц / 200 Гц / 250 Гц (По умолчанию: 120 Гц)



Фронтальные колонки

Настройка фронтальных динамиков A/B для использования в каждом режиме звука.

A (По умолчанию) :	Используется фронтальный громкоговоритель A.
B :	Используется фронтальный громкоговоритель B.
A+B :	Используются оба громкоговорителя A и B.



- Можно настроить, если для параметра “Режим назначения” установлено значение “7.1-кан + Фронт B”. (☞ стр. 235)

2-х кан. воспр-ие

Выбирает способ настройки громкоговорителей в режимах 2-канального воспроизведения и стереоформате.

■ Установка

Выбирает способ настройки громкоговорителей в режимах 2-канального воспроизведения и стереоформате.

Авто
(По умолчанию) : Применяются параметры в “Громкоговорители”. (☞ стр. 221)

Вручную: Настройка динамиков на режим 2-канального воспроизведения. Выполните следующие настройки:

■ Фронтальные

Настройка размера фронтальных динамиков для режима 2-канального воспроизведения.

Большие
(По умолчанию) : использование большой колонки, способной корректно воспроизводить очень низкие частоты.

Малые: использование небольшой колонки, неспособной корректно воспроизводить очень низкие частоты.



- Если параметр “Конфиг. AC”-“Сабвуфер” в меню установлен на значение “Нет”, то “Большие” настроится автоматически. (☞ стр. 241)



■ Сабвуфер

Задайте наличие сабвуфера.

Да (По умолчанию):	Использовать сабвуфер.
Нет:	Выберите, если сабвуфер не подключен.



- Если параметр “Конфиг. АС”-“Сабвуфер” в меню установлен на значение “Нет”, то Нет настроится автоматически. (👉 стр. 241) Если параметр “Фронтальные” установлен на значение “Малые”, то настройка автоматически переключится на “Да”.

■ SW реж

Выбирает сигналы низкочастотного диапазона для воспроизведения сабвуфером.

LFE (По умолчанию) :	Если параметр “2-х кан. воспр-ие”-“Фронтальные” установлен на значение “Большие”, то сигналы LFE будут выводиться из сабвуфера. Также, если параметр “2-х кан. воспр-ие” - “Фронтальные” установлен на значение “Малые”, то низкочастотные сигналы фронтального канала будут добавлены к сигналам LFE, которые выводятся из сабвуфера.
LFE + Гл.:	Сигнал низкочастотного диапазона фронтального канала будет добавлен к сигналу LFE, передаваемому из сабвуфера.



- Можно настроить, если для параметра “2-х кан. воспр-ие”-“Сабвуфер” установлено значение “Да”.



■ Кроссовер

Настраивает максимальное значение частоты низких частот выходного сигнала, передаваемого из каждого канала на сабвуфер.

40 Гц / 60 Гц / 80 Гц / 90 Гц / 100 Гц / 110 Гц / 120 Гц / 150 Гц / 200 Гц / 250 Гц (По умолчанию : 80 Гц)



- Можно настроить, если для параметра "2-х кан. воспр-ие"-“Сабвуфер” установлено значение “Да”.
- Когда "2-х кан. воспр-ие"-“Фронтальные” установлен на “Большие” и “SW реж” установлен на LFE, отображается “П диап”, и данный параметр нельзя настроить.

■ Дист. Фр.Л/Дист. Фр.П

Установка дистанции между главной позицией слушателя и громкоговорителями.

0.00m – 18.00m (По умолчанию: 3.60 м) /
0.0ft – 60.0ft (По умолчанию: 12.0 фута)



Задайте разницу расстояния между динамиками на менее 6,0 метров (20 футов).

■ Уров.Фр.Л/Уров. Фр.П

Отрегулируйте уровень каждого канала.

-12.0dB – +12.0dB (По умолчанию : 0.0dB)



Сеть

Для использования устройства в домашней сети (LAN), необходимо выполнить настройку сети.

Если домашняя сеть (LAN) настраивается через DHCP, установите “DHCP” в положение “Вкл.”. (Используйте значение по умолчанию.) Это позволит устройству подключиться к Вашей домашней сети (LAN).

Если IP-адрес для каждого устройства назначается вручную, необходимо использовать для этого параметры “IP адрес” и ввести в нем параметры вашей домашней сети (LAN), такие как адрес шлюза, маску подсети и т. д.

Информация

Отобразить сетевую информацию.

Приемлемое имя / Соединение / SSID / DHCP / IP адрес / MAC адрес



- MAC адрес необходим для создания учетной записи на vTuner.

Соединение

Выберите, нужно ли подключить домашнюю сеть к беспроводной сети ЛВС или проводной сети ЛВС.

При подключении к сети с использованием проводной ЛВС, выберите “Проводное (Ethernet)” после подключения LAN-кабеля. При подключении к сети с помощью беспроводной ЛВС выберите “Б/проводное (Wi-Fi)” и сконфигурируйте “Wi-Fi Setup”. (☞ стр. 254)

■ Иполь-ся соединение

Выберите способ подключения к домашней сети (LAN).

Проводное (Ethernet):	Используйте LAN-кабель для подключения к сети.
Б/проводное (Wi-Fi):	Используйте функцию беспроводной ЛВС (Wi-Fi) для подключения к сети.



- Можно отключить функцию Wi-Fi данного устройства, настроив следующие параметры.

1. На основном блоке одновременно нажмите и удерживайте кнопки < и > не менее 3 секунд.
На дисплее отобразится “*Video Format <PAL>”.
2. Используйте ▾ основного блока для отображения “*Wired LAN <Unlock>”.
3. Используйте < или > основного блока для выбора “<Lock>”.
4. Нажмите кнопку ENTER на основном блоке, чтобы завершить настройку.



Wi-Fi Setup

Подключите к беспроводному маршрутизатору ЛВС (Wi-Fi). Маршрутизатор можно подключить следующим образом. Выберите способ подключения, который подходит для Ваших домашних условий.

■ Сканирование сетей

Выберите сеть, к которой хотите подключиться, из списка возможных сетей, показанного на экране телевизора.

1. Выберите сеть, к которой хотите подключиться из списка беспроводных сетей.
Выберите “Рескан”, если сеть не удастся найти.
2. Введите пароль и выберите “ОК”.

■ Исп-ние iOS устройств

Используйте устройство iOS (iPhone/iPod/iPad) для подключения к сети. При подсоединении Вашего устройства iOS к данному устройству, устройство может быть автоматически подключено к той же сети что и Ваше устройство.

Данное устройство может быть подключено к Вашему устройству iOS двумя способами: с помощью кабеля USB и сети Wi-Fi.

□ При подключении с помощью Wi-Fi

1. Выберите “Беспроводное соединение” на экране телевизора.
2. Убедитесь, что Ваше устройство iOS подключено к маршрутизатору беспроводной ЛВС (Wi-Fi), а затем выберите пункт “Denon AVR-X6200W” в меню “НАСТРОИТЬ АУДИОСИСТЕМУ AIRPLAY...”, расположенном в нижней части экрана настройки Wi-Fi Вашего устройства iOS.
3. Нажмите “След.” на экране устройства iOS.



- Версия системного программного обеспечения устройства iOS должна поддерживать iOS 7 или более поздней версии.

□ При использовании USB-кабеля

1. Выберите “USB кабель” на экране телевизора.
2. Убедитесь, что Ваше устройство iOS подключено к беспроводной ЛВС (Wi-Fi) и подключите его к порту USB на передней панели с помощью кабеля USB.
3. Выберите “Соедин.” на экране телевизора.
4. Нажмите “Разрешить” при появлении сообщения о соединении на экране Вашего устройства iOS.



- Версия системного программного обеспечения устройства iOS должна поддерживать iOS 5 или более поздней версии.



■ WPS роутер

Используйте WPS-совместимый маршрутизатор для подключения.

Существует два способа подключения - с помощью нажатия кнопки или ввода PIN-кода. Выберите способ подключения, который подходит для Вашего маршрутизатора.

□ При подключении с помощью нажатия кнопки

1. Выберите “Нажмите кнопку” на экране телевизора.
2. Переключите на режим WPS, нажав кнопку WPS на маршрутизаторе, к которому Вы хотите подключиться.
 - Время нажатия кнопки различается в зависимости от маршрутизатора.
3. Выберите “Соедин.” на экране телевизора в течение 2 минут.

□ При подключении с помощью PIN-кода

1. Выберите “PIN” на экране телевизора.
2. Зарегистрируйте PIN-код устройства в маршрутизаторе.

■ Вручную

Введите имя (SSID) и пароль сети, к которой Вы хотите подключиться.

1. Установите следующие пункты.

SSID:	Введите название беспроводной сети (SSID).
Безопасн:	Выберите метод шифрования в соответствии с настройкой шифрования точки доступа, которую Вы используете.
Пароль:	Введите пароль.
Ключ/умолч.:	Выберите Ключ/умолч.. При подключении к зашифрованной сети “WEP”, отображается меню “Ключ/умолч.”.

2. Выберите “Соедин.” в конце настройки.





- Настройки беспроводной ЛВС (Wi-Fi) данного устройства также можно сконфигурировать с помощью ПК или планшета, поддерживающего беспроводное соединение ЛВС.
- При использовании устройства, которое имеет версию прошивки iOS7 или более позднюю версию, “При подключении с помощью Wi-Fi” (см. стр. 254) в “Исп-ние iOS устройств”.
 1. Нажмите и удерживайте кнопки DIMMER и STATUS на основном устройстве в течение 3 секунд, когда питание устройства включится.
 2. Подключите беспроводную ЛВС ПК или планшета для “Denon AVR-X6200W”, когда на дисплее отобразится сообщение “Соедините Ваше Wi-Fi устройство, под названием “Denon AVR-X6200W””.
 3. Запустите веб-браузер и введите “192.168.1.16” в URL.
 4. Используйте браузер для ввода настроек, выберите “Соедин.”, а затем выйдите из настроек.

Установки

Сконфигурируйте настройки прокси-сервера и IP-адрес.

- Если Вы используете широкополосный маршрутизатор (функция DHCP), то информация, необходимая для подключения к сети, такая как IP-адрес, будет автоматически сконфигурирована, поскольку функция DHCP установлена на “Вкл.” по умолчанию в данном устройстве.
- Настройте IP адрес, Маска подсети, Шлюз по умолчанию и информацию сервера DNS только при назначении фиксированного IP-адреса или при подключении к сети без функции DHCP.
- Сконфигурируйте настройки прокси-сервера, когда используется прокси-сервер для подключения к Интернету.

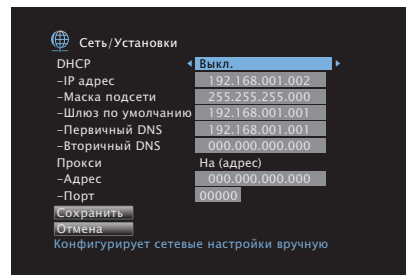

■ DHCP

Выбор параметров подключения к сети.

Вкл. (По умолчанию) :	Автоматическая настройка параметров сети с использованием данных маршрутизатора.
Выкл.:	Настройка параметров сети вручную.

■ IP адрес

Установите IP адрес в пределах указанного ниже диапазона.

- Режим передачи звукового сигнала по сети не может работать при установке других IP адресов.
CLASS A:10.0.0.1 - 10.255.255.254
CLASS B:172.16.0.1 - 172.31.255.254
CLASS C:192.168.0.1 - 192.168.255.254

■ Маска подсети

При подключении xDSL-модема или адаптера разъема непосредственно к данному устройству задайте маску подсети, указанную в документации, которая предоставлена провайдером. Обычно вводится 255.255.255.0.

■ Шлюз по умолчанию

При подключении к шлюзу (маршрутизатору) введите его IP адрес.

■ Первичный DNS, Вторичный DNS

Если в документации, предоставленной провайдером, указан только один адрес DNS, введите его в поле “Первичный DNS”. Если провайдер предоставил несколько DNS-серверов, укажите оба значения: “Первичный DNS” и “Вторичный DNS”.

■ Прокси

Выполните эти настройки при подключении к интернету через прокси-сервер.

Настройка прокси необходима, только если выход в интернет идет через прокси-сервер Вашей внутренней сети или используется Вашим провайдером.

На (адрес):	Выберите при вводе адреса.
На (имя):	Выберите при вводе имени домена.
Выкл. (По умолчанию) :	Отключение прокси-сервера.



■ Порт

Ввод номера порта.



- Если Вы не можете подключиться к интернету, перепроверьте соединения и настройки. (📖 стр. 93)
- Если Вы ничего не знаете о подключении к интернету, обратитесь к ISP (провайдеру интернет-услуг) или в магазин, в котором Вы приобрели свой компьютер.

IP Контроль

Включение сетевой коммуникации в режиме ожидания.

Выкл. В деж. режиме
(По умолчанию):

Отключение от сети во время режима ожидания.

Всегда включен:

Сетевое подключение остается активным во время режима ожидания. Основной блок управляется совместимым сетевым контроллером.



- При использовании функции управления через Интернет или Denon 2015 AVR Remote установите параметр "IP Контроль" на значение "Всегда включен".

ПРИМЕЧАНИЕ

- При установке режима "IP Контроль" в положение "Всегда включен" устройство потребляет больше электроэнергии, чем в обычном режиме ожидания.



Приемлемое имя

Приемлемое имя — это имя данного устройства, отображающееся в сети. Можно изменить дружественное имя согласно вашим предпочтениям.

■ Приемлемое имя

Выбирает Friendly Name из списка.

При выборе “Другое”, можно изменить дружественное имя согласно Вашим предпочтениям.

Home Theater / Living Room / Family Room / Guest Room / Kitchen / Dining Room / Master Bedroom / Bedroom / Den / Office / Другое



- Можно ввести до 63 символов. Сведения о вводе символов см. в разделе “Использование экранной клавиатуры” (☞ стр. 187).
- Понятное имя по умолчанию при первом включении: “Denon AVR-X6200W”.

■ Уст.по умолч.

Восстановление дружественного имени, которое было изменено, к значению по умолчанию.

Диагностики

Проверка сетевого подключения.

■ Соединения

Проверка подключения порта локальной сети.

ОК

Ошибка:

Кабель ЛВС не подключен. Проверьте подсоединение.



- При подключении с использованием беспроводной ЛВС отобразится “Соединение Б/проводное (Wi-Fi)”.

■ Доступ к роутеру

Проверка подключения данного устройства к маршрутизатору.

ОК

Ошибка:

Невозможно связаться с маршрутизатором. Проверьте настройки маршрутизатора.



■ Интернет доступ

Проверка подключения данного устройства к интернету (WAN).

ОК

Ошибка:

Не получилось подключиться к интернету. Проверьте сетевое окружение и настройки маршрутизатора.

Режим поддержки

Используется при включении режима с поддержкой службы Denon. Как правило, этот режим не подходит для конечных пользователей, он предназначен для квалифицированных сервисных специалистов по обслуживанию или установке устройств.

ПРИМЕЧАНИЕ

- Воспользуйтесь этой функцией при получении указаний от представителя Denon.



Главный

Выполните различные прочие настройки.

Язык

Выбор языка для вывода меню на телеэкран.

English / Deutsch / Français / Italiano / Español / Nederlands / Svenska / Русский / Polski
(По умолчанию : English)



• “Язык” можно также настроить следующим образом. Однако, экран меню не отображается. Просматривайте дисплей при выполнении конфигурации настроек.

1. На основном блоке одновременно нажмите и удерживайте кнопки < и > не менее 3 секунд.

На дисплей выводится индикация “*Video Format <PAL>”.

2. На основном блоке нажмите кнопки ∇.

На дисплей выводится индикация “*GUI Language <ENGLISH>”.

3. Используйте кнопки < или > главного устройства и установите язык.
4. Нажмите кнопку ENTER на основном блоке, чтобы завершить настройку.

ЭКО

Сконфигурируйте настройки ЭКО-режима и режима автоматического ожидания.

■ Режим ЭКО

За счет этого снизится потребление электроэнергии, когда включено питание устройства.

Вкл.:	Снизьте энергопотребление.
Авто:	Потребление энергии автоматически снизится для соответствия громкости.
Выкл. (По умолчанию) :	Не снижайте энергопотребление.



- Для вывода аудио на высокий уровень громкости, рекомендуется установить “Режим ЭКО” для “Выкл.”.
- Эко-режим также можно переключить, нажав ECO  на пульте ДУ устройства.



■ Вкл по умолч.

Установите режим в ЭКО, когда питание включено.

Последняя (По умолчанию):	Режим ЭКО будет устанавливаться на предыдущую настройку, которая была перед отключением питания.
Вкл.:	Когда питание включено, режим всегда будет переключаться на ЭКО-режим в "Вкл."
Авто:	Когда питание включено, режим всегда будет переключаться на ЭКО-режим в "Авто".
Выкл.:	Когда питание включено, режим всегда будет переключаться на ЭКО-режим в "Выкл."

■ На экране дисплея

Отобразить энергопотребление данного устройства при помощи счетчика на экране телевизора.

Всегда включен:	Всегда отображать счетчик на экране телевизора.
Авто (По умолчанию) :	Отображать счетчик при смене режима или громкости.
Выкл.:	Не отображать счетчик.



■ Автоотключение

Установить, чтобы питание устройства автоматически переключалось на режим ожидания.

□ MAIN ZONE

Установка времени автоматического перевода в режим ожидания при отсутствии входных аудио-/видеосигналов данного устройства.

Прежде чем устройство войдет в режим ожидания, "Автоотключение" отобразится на дисплее устройства и на экране меню.

60 мин:	Устройство перейдет в режим ожидания через 60 мин.
30 мин:	Устройство перейдет в режим ожидания через 30 мин.
15 мин (По умолчанию):	Устройство перейдет в режим ожидания через 15 мин.
Выкл.:	Устройство не перейдет в режим ожидания автоматически.

□ ZONE2 / ZONE3

Если в течение определенного периода времени не производится никаких действий как установлено здесь, питание автоматически выключится, даже при наличии входного аудио или видео сигнала.

8 часов:	Переключает зоны ZONE2/ZONE3 в режим ожидания примерно через 8 часов.
4 часа:	Переключает зоны ZONE2/ZONE3 в режим ожидания примерно через 4 часа.
2 часа:	Переключает зоны ZONE2/ZONE3 в режим ожидания примерно через 2 часа.
Выкл. (По умолчанию) :	Не переключает зоны ZONE2/ZONE3 автоматически в режим ожидания.



Установка Зоны 2/Установка Зоны 3

Определяет параметры для воспроизведения аудио в ZONE2 и ZONE3.



- Значения, установленные для “Предел громкости” и “Громкость при вкл.”, отображаются в соответствии с настройками громкости “Шкала” (☞ стр. 195).

■ Басы

Регулировка низких частот.

-10 дБ – +10 дБ (По умолчанию: 0 дБ)

■ Дискант

Регулировка высоких частот.

-10 дБ – +10 дБ (По умолчанию: 0 дБ)

■ ВЧ фильтр

Настраивает срез низких частот для уменьшения искажений высоких частот.

Вкл.: Низкие частоты ослаблены.

Выкл.
(По умолчанию): Низкие частоты не ослаблены.

■ Уров. Лев.кан

Настраивает уровень выхода левого канала.

-12 дБ – +12 дБ (По умолчанию : 0 дБ)

■ Уров. Пр.кан

Настраивает уровень выхода правого канала.

-12 дБ – +12 дБ (По умолчанию : 0 дБ)

■ Канал

Выбор стереофонического/монофонического звука.

Стерео
(По умолчанию): Стереовоспроизведение.

Моно: Монофоническое воспроизведение.



■ HDMI Аудио (только ZONE2)

Определяется формат звукового сигнала для воспроизведения источника HDMI в ZONE2.

через
(По умолчанию): Звуковой сигнал HDMI передается через данное устройство на устройство в ZONE2.

PCM : На данном устройстве входной аудиосигнал HDMI преобразовывается в сигнал PCM, который выводится через клеммы ZONE2 PRE OUT или клеммы динамиков.

■ Уровень громкости

Настраивает выходной уровень громкости.

Измененный
(По умолчанию): Возможно изменение уровня громкости.

1 – 98
(–79.5 dB – 18.0 dB): Желаемый уровень громкости зафиксирован. Изменить уровень громкости с помощью пульта ДУ невозможно.

■ Предел громкости

Установите максимальный уровень громкости.

60 (–20 дБ) / 70 (–10 дБ) / 80 (0 дБ)
(По умолчанию : 70 (-10 dB))

Выкл.: Не устанавливайте максимальный уровень громкости.



- Можно настроить, если для параметра “Уровень громкости” установлено значение “Измененный”. (☞ стр. 265)

■ Громкость при вкл.

Задайте настройку уровня громкости, которая активируется при включении.

Последняя
(По умолчанию): Использовать сохраненное в памяти значение перед последним выключением.

Заглушение звука: Всегда отключает звук когда включено питание.

1 – 98
(–79.5 dB – 18.0 dB): Уровень громкости настраивается с учетом заданного уровня.



- Можно настроить, если для параметра “Уровень громкости” установлено значение “Измененный”. (☞ стр. 265)



■ Уровень мутирования

Установите насколько уменьшится звук при включении этой функции.

Полный (По умолчанию):	Полное отключение звука.
-40 dB :	Ослабление уровня звука на 40 дБ вниз.
-20 dB :	Ослабление уровня звука на 20 дБ вниз.

Переименование Зон

Изменяет отображение названия для каждой зоны.

MAIN ZONE / ZONE2 / ZONE3

Уст.по умолч.:

Настройка по умолчанию восстанавливается для названия отредактированной зоны.



- Можно ввести до 10 символов. Сведения о вводе символов см. в разделе "Использование экранной клавиатуры" (☞ стр. 187).

Быстрый выбор имени

Измените название быстрого выбора, которое появится на экране телевизора на предпочтительное.

Быстрый выбор 1 / Быстрый выбор 2 / Быстрый выбор 3 / Быстрый выбор 4

Уст.по умолч.:

Настройка по умолчанию восстанавливается для быстрого выбора отредактированного названия.



- Можно ввести до 16 символов. Сведения о вводе символов см. в разделе "Использование экранной клавиатуры" (☞ стр. 187).



Выход триггера 1/Выход триггера 2

Выберите условия активации выхода триггера.

Для получения сведений о том, как подсоединить разъемы TRIGGER OUT, см. “Разъем TRIGGER OUT” (📖 стр. 96).

❑ При настройке зоны (MAIN ZONE / ZONE2 / ZONE3)

Триггер активируется через связь с зоной питания, для которой установлено “Вкл.”.

❑ При настройке источника входного сигнала

Триггер активируется при выборе источника входного сигнала, установленного в значении “Вкл.”.

❑ При настройке HDMI monitor

Триггер активируется при выборе HDMI monitor, установленного в значении “Вкл.”.

Вкл.:	Активирует триггер в этом режиме.
-- --:	Не активирует триггер в этом режиме.

Фронт дисплей

Настройки, связанные с дисплеем на этом устройстве.

■ Изм. Яркости дисплея

Регулировка яркости дисплея данного устройства.

Яркость (По умолчанию) :	Обычная яркость дисплея.
Дим:	Пониженная яркость дисплея.
Темный:	Очень низкая яркость дисплея.
Выкл.:	Дисплей выключен.



- Также можно настроить яркость дисплея, нажав кнопку DIMMER на основном блоке.



■ Индикаторы каналов

Определяет, следует ли использовать отображение входного сигнала или выходного сигнала для обозначения канала на экране.

Вход:

Использует отображение входного сигнала для обозначения канала на экране.

Выход (По умолчанию):

Использует отображение выходного сигнала для обозначения канала на экране.

Информация

Показать информацию о настройках данного устройства, входных сигналах и т. п.

■ Аудио

Вывод информации об аудио для зоны MAIN ZONE.

Звукавой режим:	Выбранный в данный момент режим звука.
Входной сигнал:	Тип входного сигнала.
Формат:	Число каналов входного сигнала (наличие фронтального, объемного, LFE).
Част.дискретиз:	Частота дискретизации входного сигнала.
Смещение:	Уровень коррекции для нормализации диалогов.
Флаг:	Этот значок отображается при вводе сигналов, включающих задний канал объемного звучания. "MATRIX" выводится для входных сигналов DTS-ES Matrix, "DISCRETE" – для сигналов DTS-ES Discrete.



■ Видео

Вывод входных/выходных сигналов HDMI и информации о мониторах HDMI для зоны MAIN ZONE.

HDMI-сигн инф

Разрешение / Цвет.пространство / Пиксельная глубина

HDMI монитор1 / HDMI монитор2

интерфейс / Разрешения

■ Зона

Вывод информации о текущих настройках.

MAIN ZONE: Отображает информацию о настройках для MAIN ZONE. Для разных источников входного сигнала отображается разная информация.

ZONE2: Отображает информацию о настройках для ZONE2.

ZONE3: Отображает информацию о настройках для ZONE3.

■ Программное обеспече-е

Версия: Показывает информацию о текущей версии системного программного обеспечения.

DTS Версия: Показывает текущую версию DTS.

■ Нотификации

Отображение и настройка уведомлений.

Также, разрешение/запрет отображения уведомления при включении питания.

Нотифик.опов-я

Вкл. (По умолчанию) : Отображаются уведомляющие сообщения.

Выкл.: Уведомляющие сообщения не отображаются.



- Нажмите кнопку INFO на пульте ДУ для отображения названия источника входного сигнала, уровня громкости, режима прослушивания и другой информации в нижней части экрана.

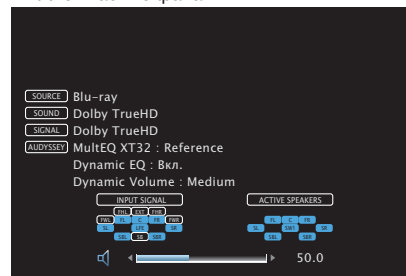

Использ данных

В целях улучшения качества продукции и обслуживания компания Depon собирает анонимную информацию об использовании AV-ресивера (наиболее часто используемые источники входного сигнала, режимы звука, настройки динамиков и т.п.).

Depon не предоставляет собранные сведения третьим лицам.

Да:	Предоставьте информацию о рабочем состоянии данного устройства.
Нет:	Не предоставляйте информацию о рабочем состоянии данного устройства.

Программное обес-е

Проверка последних обновлений системного программного обеспечения, установка обновлений и настройка отображения уведомлений об обновлениях.

■ Обновление

Обновляет прошивку данного устройства.

Провер обновл.:	Проверяет наличие новейшей версии прошивки. Вы можете узнать приблизительное время завершения обновлений.
------------------------	---

Старт обновления:	Выполните процедуру обновления. После запуска обновления экран меню погаснет. На дисплее будет отображаться ход установки обновления.
--------------------------	---





- Данное устройство автоматически повторит попытку, если обновление не удалось осуществить. Если обновление все равно не осуществляется, одно из следующих сообщений появится на экране. При появлении следующих сообщений проверьте настройки и сетевое окружение, затем повторите выполнение процедуры.

Дисплей	Описание
Updating fail	Обновление не удалось.
Login failed	Ошибка при идентификации на сервере.
Server is busy	Сервер занят. Подождите некоторое время и повторите попытку.
Connection fail	Ошибка при подключении к серверу.
Download fail	Загрузка программного обеспечения не удалась.

■ Нотификации

Уведомления о новых версиях системного программного обеспечения отображаются на экране телевизора при включении питания.

Оповещение выводится примерно 40 секунд при включении устройства.

Обновление

Вкл.
(По умолчанию) : Выводить сообщение об обновлении.

Выкл.: Не выводить сообщение об обновлении.

Апгрейд

Вкл.
(По умолчанию) : Выводить сообщение о модернизации.

Выкл.: Не выводить сообщение о модернизации.



■ Плюс новая функция

Показать новые функции, которые можно загрузить в устройство, и выполнить обновление.

Упанованное ПО:	Отображение обновляемых элементов.
Статус обновления:	Отображает список дополнительных функций, которые становятся доступными после улучшения.
Старт обн.ПО:	Выполните процедуру улучшения. После запуска обновления экран меню погаснет. Во время обновления на экране будет отображено время выполнения процесса.



- Подробные сведения об обновлениях см. на веб-сайте Denon.
 - По завершении процедуры в меню будет показано “Зарегистрированный”, после чего можно выполнить обновление. Если процедура не была выполнена, будет показано сообщение “Не зарегистрир”.
- Показанный на экране идентификационный номер необходим для выполнения процедуры.
Идентификационный номер также отображается при нажатии и удержании в нажатом положении кнопок Δ и INFO в течение 3 секунд.
- Если процедура улучшения была завершена неудачей, на экране будут отображены сообщения, идентичные сообщениям, указанным в разделе “Программное обес-е” - “Обновление”. Проверьте настройки и сетевое окружение, а затем выполнить обновление еще раз.

Примечания относительно использования “Обновление” и “Плюс новая функция”

- Чтобы Вы могли воспользоваться данными функциями, необходимо иметь соответствующие системные требования и настройки подключения к Интернету. (☞ стр. 93)
- Не выключать питание до завершения обновления.
- Требуется примерно 1 час для завершения процедуры обновления/модернизации.
- После запуска обновления нормальная работа этого устройства невозможна до окончания процесса обновления. Кроме того, возможны ситуации, когда могут быть сброшены резервные данные для параметров и т. д., установленные на этом устройстве.
- Если обновление не удается выполнить, нажмите и удерживайте кнопку Φ на основном блоке более 5 секунд, или отсоедините и снова вставьте кабель питания. На экране появится сообщение “Update retry”, и обновление будет возобновлено с той точки, когда произошла ошибка обновления. Если ошибка все равно повторяется, проверьте свою сетевую среду.



- Информация о функциях “Обновление” и “Плюс новая функция” публикуется на веб-сайте компании Denon по мере выхода обновлений.



Настройка закрыта

Защита настроек от случайных изменений.

■ Закрыто

Вкл.:	Включение защиты.
Выкл. (По умолчанию) :	Выключение защиты.



- При отмене установки установите параметр “Закрыто” в значение “Выкл.”.

ПРИМЕЧАНИЕ

- Когда параметр “Закрыто” установлен на “Вкл.”, на экране отображается только элемент “Настройка закрыта”.



Управление внешними устройствами с помощью пульта ДУ

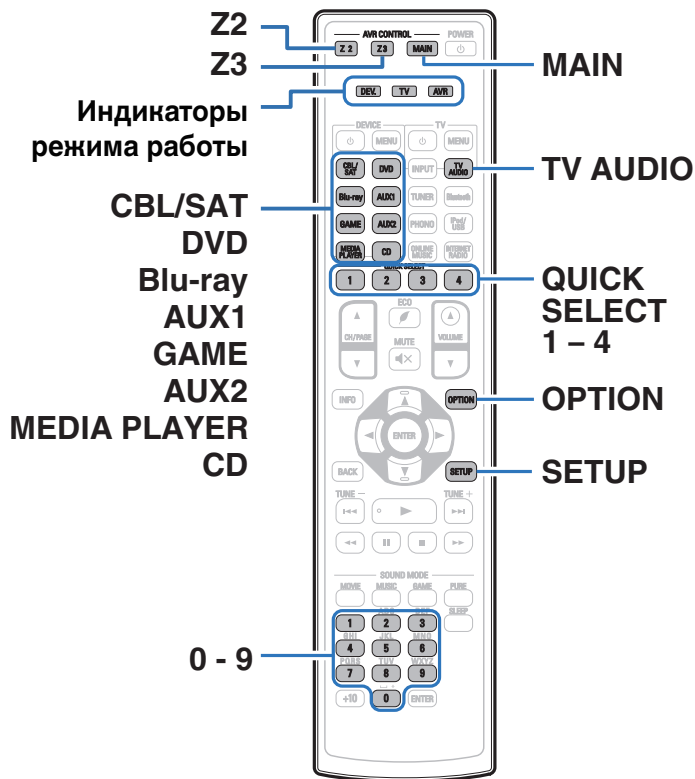

Если зарегистрировать коды предварительной настройки в пульте ДУ из комплекта поставки, им можно впоследствии пользоваться для управления любой имеющейся аппаратурой, например, DVD проигрывателями или телевизорами производства разных изготовителей.



Регистрация предустановленных кодов

Существует два способа регистрации предустановленных кодов: простой способ регистрации предустановленных кодов проигрывателей Denon и способ регистрации номеров предварительной настройки устройств других изготовителей.

- “Регистрация проигрывателей Denon” (👉 стр. 275)
- “Регистрация с помощью ввода номеров предварительной настройки” (👉 стр. 276)

■ Регистрация проигрывателей Denon

Используйте следующий простой способ регистрации предустановленных кодов проигрывателей дисков Blu-ray, DVD-проигрывателей и CD-проигрывателей Denon.

□ Регистрация проигрывателей дисков Blu-ray

- 1 Нажмите и удерживайте кнопки Blu-ray и OPTION, пока индикаторы DEV, TV и AVR на пульте ДУ не начнут мигать зеленым цветом, затем отпустите.

□ Регистрация DVD-проигрывателей

- 1 Нажмите и удерживайте кнопки DVD и OPTION, пока индикаторы DEV, TV и AVR на пульте ДУ не начнут мигать зеленым цветом, затем отпустите.

□ Регистрация CD-проигрывателей

- 1 Нажмите и удерживайте кнопки Blu-ray и OPTION, пока индикаторы DEV, TV и AVR на пульте ДУ не начнут мигать зеленым цветом, затем отпустите.



■ Регистрация нескольких проигрывателей одновременно

- 1 Нажмите и удерживайте кнопки **QUICK SELECT 1 – 4** и **OPTION**, пока индикаторы **DEV**, **TV** и **AVR** на пульте **ДУ** не начнут мигать зеленым цветом, затем отпустите.

Устройства, которые необходимо зарегистрировать одновременно			Нажмите и удерживайте кнопки
Проигрыватель Blu-ray	Проигрыватель DVD	Проигрыватель CD	
✓	✓		QUICK SELECT 1 и OPTION
✓		✓	QUICK SELECT 2 и OPTION
	✓	✓	QUICK SELECT 3 и OPTION
✓	✓	✓	QUICK SELECT 4 и OPTION

ПРИМЕЧАНИЕ

- В зависимости от модели и года выпуска устройства некоторые кнопки могут не действовать. В этом случае попробуйте воспользоваться пунктом “Регистрация с помощью ввода номеров предварительной настройки” (☞ стр. 276).

■ Регистрация с помощью ввода номеров предварительной настройки

В следующей таблице показаны группы устройств, которые можно зарегистрировать для каждой кнопки выбора источника входного сигнала. Проверьте заранее предустановленный номер устройства, которое необходимо зарегистрировать, в файле “Remote Control Preset Codes”.

Кнопка	Группы устройств, которые можно зарегистрировать
	Группа CBL/SAT
	Группа VCR/PVR, Группа BD/DVD
	Группа CBL/SAT, Группа VCR/PVR, Группа BD/DVD, Группа аудио
	Управление группой CBL/SAT
	Группа VCR/PVR, Группа BD/DVD
	Группа CBL/SAT, Группа VCR/PVR, Группа BD/DVD, Группа аудио
	Группа CBL/SAT, Группа VCR/PVR, Группа BD/DVD, Группа аудио
	Управление группой аудио
	Управление группой TV



- 1** Нажмите и удерживайте кнопку источника входного сигнала, для которой необходимо зарегистрировать код предварительной установки и кнопку **SETUP** пока индикаторы **DEV**, **TV** и **AVR** не начнут мигать зеленым цветом.
- 2** Введите номер предварительной установки (5 цифр), указанный для устройства в таблице кодов предустановки с помощью кнопок (0–9) на пульте дистанционного управления.



- Некоторые производители используют более одного типа кода предварительной настройки. Введите коды для изменения числа и проверьте правильность работы.

ПРИМЕЧАНИЕ

- В зависимости от модели и года выпуска устройства некоторые кнопки могут не действовать.



Управление устройствами

Для управления внешним устройством нажмите кнопку источника входного сигнала, зарегистрированную с помощью кода предустановки, а затем одну из кнопок из следующей таблицы.



- Индикатор “DEV.” загорается, когда работает внешнее устройство.
- Индикатор “TV” загорается, когда работает телевизор.
- Для работы с меню данного устройства нажмите MAIN перед тем, как начать эксплуатацию устройства. Индикатор режима работы “AVR” загорается, когда работает устройство.

Управление группой CBL/SAT (Задать декодер для спутникового телевидения (SAT)/кабельного телевидения (CBL)/проигрывателя мультимедиа/интернет-телевидения)

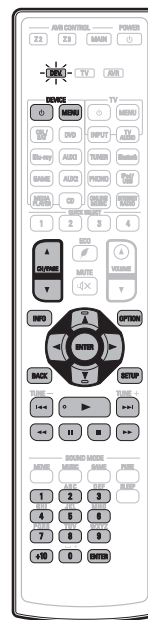

Кнопки управления	Функции
DEVICE	Включение/выключение
DEVICE MENU	Меню
CH/PAGE	Переключение каналов (вверх/вниз)
INFO	Информация
OPTION	Подменю, параметр
	Управление курсором
ENTER (Курсор)	Ввод
BACK	Тыловой
SETUP	Главное меню
	Пропустить главу
	Воспроизведение
	Перемотка назад/перемотка вперед
	Пауза
	Остановка
0 - 9, +10	Выбор канала
ENTER (Число)	3-значный ввод



- В зависимости от устройства питание может быть невозможно выключить кнопками DEVICE .



Управление группой TV (TV)



Кнопки управления	Функции
TV ϕ	Включение/выключение телевизора
TV INPUT	Переключение входов телевизора
TV MENU	TV MENU
CH/PAGE $\blacktriangle\blacktriangledown$	Переключение каналов (вверх/вниз)
INFO	Информация
OPTION	Подменю, параметр
$\Delta \nabla \triangleleft \triangleright$	Управление курсором
ENTER(Курсор)	Ввод
BACK	Тыловой
SETUP	Настройка
$\blacktriangleleft \blacktriangleleft \blacktriangleleft \blacktriangleleft$	Пропустить главу
\blacktriangleright	Воспроизведение
$\blacktriangleright \blacktriangleright \blacktriangleright \blacktriangleright$	Перемотка назад/перемотка вперед
\parallel	Пауза
\blacksquare	Остановка
0 - 9, +10	Выбор канала
ENTER(Число)	3-значный ввод

Управление группой VCR/PVR (видеомагнитофон (VCR)/персональный видеорекордер (PVR))

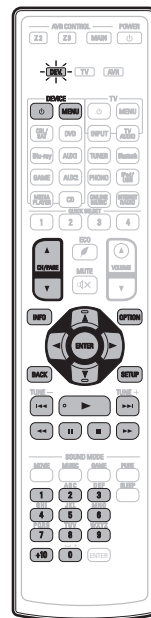

Кнопки управления	Функции
DEVICE ϕ	Включение/выключение
DEVICE MENU	Меню
CH/PAGE $\blacktriangle\blacktriangledown$	Переключение каналов (вверх/вниз)
INFO	Информация
OPTION	Подменю, параметр
$\Delta \nabla \triangleleft \triangleright$	Управление курсором
ENTER	Ввод
BACK	Тыловой
SETUP	Настройка
$\blacktriangleleft \blacktriangleleft \blacktriangleleft \blacktriangleleft$	Пропустить главу
\blacktriangleright	Воспроизведение
$\blacktriangleright \blacktriangleright \blacktriangleright \blacktriangleright$	Перемотка назад/перемотка вперед
\parallel	Пауза
\blacksquare	Остановка
0 - 9, +10	Выбор заголовка, главы или канала



- В зависимости от устройства питание может быть невозможно выключить кнопками DEVICE ϕ и TV ϕ .
- Кнопками TV ϕ и TV INPUT можно управлять в любое время, не нажимая кнопку TV.



❑ Управление группой BD/DVD (проигрыватель дисков Blu-ray/HD-DVD- проигрыватель/DVD-проигрыватель/DVD-рекордер)

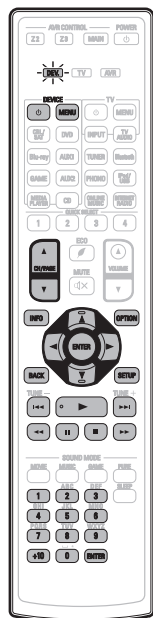

Кнопки управления	Функции
DEVICE	Включение/выключение
DEVICE MENU	Меню (всплывающее)
CH/PAGE	Переключение каналов (вверх/вниз)
INFO	Информация
OPTION	Главное меню
	Управление курсором
ENTER	Ввод
BACK	Тыловой
SETUP	Настройка
	Пропустить главу
	Воспроизведение
	Перемотка назад/перемотка вперед
	Пауза
	Остановка
0 - 9, +10	Выбор заголовка, главы или канала

❑ Управление группой аудио (CD-проигрыватель/CD-рекордер)

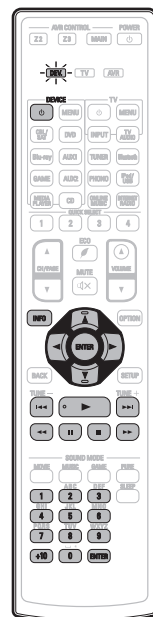

Кнопки управления	Функции
DEVICE	Включение/выключение
INFO	Информация
	Управление курсором
ENTER	Ввод
	Пропустить композицию
	Воспроизведение
	Перемотка назад/перемотка вперед
	Пауза
	Остановка
0 - 9, +10	Выбор трека



- В зависимости от устройства кнопка DEVICE выполняет только операцию включения. (В зависимости от устройства некоторые модели Denon можно использовать только при включенном питании.)



Запуск предустановленных кодов

- 1 Нажмите и удерживайте кнопки **MAIN** и **OPTION**, пока индикаторы **DEV**, **TV** и **AVR** на пульте **ДУ** не начнут мигать зеленым цветом, после чего отпустите их.

Определение рабочей зоны с помощью пульта ДУ

Чтобы предотвратить случайное неправильное использование, можно установить зону, в которой используется пульт.

- 1 Нажмите и удерживайте кнопки **MAIN**, **Z2** или **Z3** и **SETUP** одновременно до тех пор, пока индикаторы **DEV**, **TV** и **AVR** не начнут мигать зеленым цветом.

MAIN:	Если используется только MAIN ZONE
Z2:	Если используется MAIN ZONE и ZONE2
Z3 (По умолчанию):	Если используется MAIN ZONE , ZONE2 и ZONE3

Сброс пульта дистанционного управления

Все настройки восстанавливаются до значений по умолчанию.

- 1 Нажмите и удерживайте кнопку **DEVICE MENU**, пока индикаторы **DEV**, **TV** и **AVR** на пульте **ДУ** не начнут мигать зеленым цветом, затем отпустите.
- 2 Нажмите **9**, **8** и **1** в таком порядке.
Индикаторы **DEV**, **TV** и **AVR** загораются дважды.
Все настройки восстанавливаются до значений по умолчанию.



■ Содержание

Рекомендации

Я хочу, чтобы звук невозможно было случайно установить на очень высокую громкость	283
Я хочу, чтобы уровень громкости при включении питания каждый раз был одинаковым	283
Я хочу всегда использовать сабвуфер для вывода звука	283
Я хочу, чтобы голоса людей в фильмах звучали более четко	283
Я хочу, чтобы даже на малой громкости звук сохранял ясность и низкие частоты	283
Я хочу автоматически регулировать перепады громкости в фильмах и телепередачах	283
Я изменил конфигурацию/расположение динамиков или установил новые динамики и хочу адаптировать настройки к новым условиям прослушивания.	284
Я хочу просматривать определенное видео и одновременно слушать музыку, которая играет в данный момент	284
Я хочу просматривать фотографии с Flickr и одновременно слушать Интернет-радио	284
Я хочу пропустить неиспользуемые источники входного сигнала	284
Я хочу слушать одинаковую музыку во всех зонах квартиры — например, на вечеринке.	284
Я хочу свести к минимуму задержки видеосигнала на игровой приставке	284

Устранение неполадок

Питание не включается/питание выключено	286
Не работает пульт дистанционного управления	287
На дисплее устройства нет изображения	287
Нет звука	288
Параметры звука не соответствуют желаемым	289
Звук прерывается или возникает шум	291
Телевизор не показывает видео	292
На экране телевизора не отображается меню	294
Невозможно запустить воспроизведение с iPod	295
Невозможно запустить воспроизведение с USB-устройства	296
Неправильно отображаются имена файлов на iPod или устройстве USB	297
Невозможно запустить воспроизведение с Bluetooth	297
Не воспроизводится Интернет-радио	298
Не воспроизводятся музыкальные файлы на компьютере или в сетевом хранилище	299
Невозможно запустить воспроизведение различных интерактивных услуг	300
Не работает функция управления HDMI	300
Невозможно подключиться к беспроводной сети ЛВС	301
При использовании HDMI ZONE2 устройство работает неправильно	302



Рекомендации

Я хочу, чтобы звук невозможно было случайно установить на очень высокую громкость

- Установите верхний предел громкости в пункте меню “Предел громкости”. Теперь, даже если случайно установить громкость на максимум, она повысится только до персонального комфортного предела. Этот параметр можно настроить для каждой зоны. (“Громкость” (🔍 стр. 195), “Предел громкости” (🔍 стр. 265))

Я хочу, чтобы уровень громкости при включении питания каждый раз был одинаковым

- По умолчанию настройка громкости, выбранная в момент перехода данного устройства в режим ожидания, сохраняется при следующем включении питания без изменения. Для использования фиксированного уровня громкости задайте уровень громкости при включении питания с помощью пункта меню “Громкость при вкл.”. Этот параметр можно настроить для каждой зоны. (“Громкость” (🔍 стр. 195), “Громкость при вкл.” (🔍 стр. 265))

Я хочу всегда использовать сабвуфер для вывода звука

- В некоторых случаях, в зависимости от входных сигналов и режима звука, сабвуфер может не воспроизводить звук. Если установить “Режим сабвуфера” на значение “LFE + Гл.”, сабвуфер будет всегда использоваться для вывода звука. (🔍 стр. 249)

Я хочу, чтобы голоса людей в фильмах звучали более четко

- Выберите параметр, который улучшает слышимость речи, в меню опций “Расш.диалог”. (🔍 стр. 146)

Я хочу, чтобы даже на малой громкости звук сохранял ясность и низкие частоты

- Установите “Dynamic EQ” в меню на “Вкл.”. Эта настройка служит для коррекции частотных характеристик, делает звук ясным и позволяет сохранить низкие частоты даже при воспроизведении на малой громкости. (🔍 стр. 198)

Я хочу автоматически регулировать перепады громкости в фильмах и телепередачах

- Настройте параметр “Dynamic Volume”. Перепады между тихими и громкими сценами фильма или телепередачи будут регулироваться автоматически. (🔍 стр. 199)



Я изменил конфигурацию/расположение динамиков или установил новые динамики и хочу адаптировать настройки к новым условиям прослушивания.

- Выполните установку Audyssey®. Это автоматически оптимизирует настройки акустической системы для новых условий прослушивания. (👉 стр. 221)

Я хочу просматривать определенное видео и одновременно слушать музыку, которая играет в данный момент

- Установите параметр “Видео отбор” в меню действий на значение “Вкл.”. Вы можете просматривать видео с телеприставки или DVD и одновременно слушать музыку с тюнера, компакт-диска, пластинки, интернет-радио, USB, Bluetooth-устройства. (👉 стр. 149)

Я хочу просматривать фотографии с Flickr и одновременно слушать Интернет-радио

- Откройте изображения на Flickr и запустите показ слайд-шоу на экране воспроизведения Интернет-радио. (👉 стр. 145)

Я хочу пропустить неиспользуемые источники входного сигнала

- В меню выберите для неиспользуемых источников значение “Скрытые источники”. Неиспользуемые источники входного сигнала не будут отображаться при вращении регулятора SOURCE SELECT на данном устройстве. (👉 стр. 219)

Я хочу слушать одинаковую музыку во всех зонах квартиры — например, на вечеринке.

- Установите параметр “Все Зоны Стерео” в меню действий на значение “Старт”. Музыка, звучащая в зоне MAIN ZONE, будет одновременно проигрываться в ZONE2/ZONE3. (👉 стр. 151)

Я хочу свести к минимуму задержки видеосигнала на игровой приставке

- Если изображение на экране отстает от нажатий кнопок на игровой приставке, установите “Режим Видео” в режим “Игры”. (👉 стр. 210)



Устранение неполадок

В случае возникновения неполадок, прежде всего, проверьте следующее:

1. **Правильно ли выполнены подсоединения?**
2. **Выполняется ли управление устройством в соответствии с руководством пользователя?**
3. **Работает ли остальная аппаратура надлежащим образом?**

Если данное устройство не работает надлежащим образом, проверьте соответствующие признаки в данном разделе.

Если признаки не соответствуют каким-либо из описанных здесь, обратитесь к своему дилеру, поскольку это может быть связано с неполадкой в данном устройстве. В таком случае, немедленно отсоедините устройство от электросети и обратитесь в магазин, в котором Вы приобрели данное устройство.



■ Питание не включается/питание выключено

Проявление	Причина / решение	Стр.
Устройство не включается.	<ul style="list-style-type: none"> Проверьте надежность подсоединения вилки сетевого шнура к розетке электросети. 	<u>97</u>
Устройство автоматически выключается.	<ul style="list-style-type: none"> Установлен таймер сна. Снова включите питание. 	<u>168</u>
	<ul style="list-style-type: none"> “Автоотключение” установлено. “Автоотключение” срабатывает, если не производится никаких действий в течении определенного промежутка времени. Чтобы отключить “Автоотключение”, установите “Автоотключение” в меню на “Выкл.”. 	<u>263</u>
Устройство выключается, и индикатор питания мигает красным через каждые 2 секунды.	<ul style="list-style-type: none"> Вследствие повышения температуры устройства произошла активация схемы защиты. Выключите питание, дайте устройству остыть в течение часа и снова включите его. 	<u>332</u>
	<ul style="list-style-type: none"> Пожалуйста, переставьте данное устройство в место с хорошей вентиляцией. 	—
Устройство выключается, и индикатор питания мигает красным через каждые 0,5 секунды.	<ul style="list-style-type: none"> Проверьте подсоединения акустической системы. Возможно, произошло соприкосновение сердечников проводов акустического кабеля, либо один из сердечников отсоединился от разъема и касается задней панели данного устройства, что привело к активации схемы защиты. Отключите питание и примите соответствующие меры — например, аккуратно скрутите сердечник провода повторно или проверьте разъем, а затем снова присоедините провода. 	<u>42</u>
	<ul style="list-style-type: none"> Убавьте громкость и снова включите питание. 	<u>99</u>
	<ul style="list-style-type: none"> Сбой усилительного каскада данных устройств. Отсоедините шнур питания и свяжитесь с нашим центром по обслуживанию клиентов. 	—
Питание устройства не выключается при нажатии кнопки управления питанием. “ZONE2 On” или “ZONE3 On” отображается на дисплее.	<ul style="list-style-type: none"> Питание в ZONE2 или ZONE3 включено. Чтобы выключить питание устройства (режим ожидания), нажмите кнопку ZONE2 ON/OFF или ZONE3 ON/OFF на главном устройстве или нажмите POWER Φ после нажатия кнопки Z2 или Z3 на пульте дистанционного управления. 	—



■ Не работает пульт дистанционного управления

Проявление	Причина / решение	Стр.
Не работает пульт дистанционного управления.	• Батарейки разряжены. Замените батарейки новыми.	<u>10</u>
	• Управляйте пультом ДУ с расстояния не более 7 м от данного устройства и под углом в пределах 30°.	<u>10</u>
	• Устраните любые препятствия между данным устройством и пультом ДУ.	—
	• Вставьте батарейки в правильном направлении, указанном маркировкой ⊕ и ⊖.	<u>10</u>
	• Датчик ДУ устройства засвечен сильным светом (прямой солнечный свет, свет люминесцентной лампы инверторного типа и т. п.). Переставьте устройство в место, в котором датчик ДУ не будет засвечиваться сильным светом.	—
	• Зона управления не совпадает с зоной, выбранной через пульт ДУ. Нажмите кнопку MAIN, Z2 или Z3 для выбора зоны управления.	<u>185</u>
	• Режим работы пульта дистанционного управления используется для управления другими устройствами. Нажмите кнопку MAIN, чтобы установить режим работы на AVR.	<u>278</u>
	• При использовании видеоаппаратуры 3D пульт ДУ данного устройства может перестать работать из-за помех, вызванных инфракрасной коммуникацией между устройствами (например, телевизором и 3D-очками). В этом случае отрегулируйте взаимное расположение устройств, использующих 3D, и расстояние между ними, чтобы устранить помехи.	—

■ На дисплее устройства нет изображения

Проявление	Причина / решение	Стр.
Дисплей выключен.	• Установите параметр “Изм. Яркости дисплея” в меню в любое значение, кроме “Выкл.”.	<u>267</u>
	• Дисплей отключается, если выбран режим звука “Pure Direct”.	<u>154</u>



■ Нет звука

Проявление	Причина / решение	Стр.
В динамиках нет звука.	• Проверьте подсоединения всех устройств.	<u>32</u>
	• Прочно подключите все соединительные кабели.	—
	• Проверьте, не перепутаны ли местами подключения входных и выходных разъемов.	—
	• Проверьте, не повреждены ли кабели.	—
	• Убедитесь, что кабели динамиков подключены надлежащим образом. Убедитесь, что не потерян контакт между сердечниками проводов и клеммами динамиков.	<u>42</u>
	• Надежно закрепите разъемы динамиков. Проверьте, не разболтаны ли разъемы динамиков.	<u>42</u>
	• Убедитесь, что выбран правильный источник входного сигнала.	<u>99</u>
	• Регулировка уровня громкости.	<u>100</u>
	• Отмените режим отключения звука.	<u>100</u>
	• Проверьте параметры цифрового входного аудиоразъема.	<u>216</u>
	• Проверьте настройки выхода цифрового звука на подключенном устройстве. На некоторых устройствах вывод цифрового звука по умолчанию отключен.	—
	• Если наушники подключены к разъему PHONES на главном устройстве, звук не выводится из разъема динамиков и разъема PRE OUT.	—
Нет звука при использовании соединения DVI-D.	• При подключении данного устройства к устройству с разъемом DVI-D звук не выводится. Используйте отдельное аудиосоединение.	—



■ Параметры звука не соответствуют желаемым

Проявление	Причина / решение	Стр.
Не увеличивается громкость.	• Задан слишком низкий максимальный уровень громкости. Задайте в меню максимальный уровень с помощью настройки "Лимит".	<u>196</u>
	• Коррекция уровня громкости зависит от формата входного аудиосигнала и настроек, поэтому громкость может не достигать максимального уровня.	—
Нет звука при использовании соединения HDMI.	• Проверьте подсоединение разъемов HDMI.	<u>80</u>
	• При выводе звукового сигнала HDMI на акустическую систему установите параметр "HDMI Аудио-Выход" в меню в значение "Ресивер". Для вывода звука с телевизора выберите значение "ТВ".	<u>206</u>
	• При использовании функции управления HDMI убедитесь, что для вывода звука с телевизора назначен AV-усилитель.	<u>167</u>
В одном из динамиков нет звука.	• Проверьте прочность подключения акустических кабелей.	—
	• Убедитесь, что для параметра меню "Конфиг. АС" не выбрано значение "Нет".	<u>240</u>
	• Проверьте параметр меню "Режим назначения".	<u>232</u>
	• В режимах звука "Stereo" и "Virtual" звук выводится только из фронтальных динамиков и сабвуфера.	—
Отсутствует звуковой сигнал сабвуфера.	• Проверьте подсоединения сабвуфера.	—
	• Включите сабвуфер.	—
	• Установите "Конфиг. АС" - "Сабвуфер" в меню на "1 колонка" или "2 колонки".	<u>241</u>
	• Когда "Конфиг. АС" - "Фронтальные" в меню установлен на "Большие" в зависимости от входного сигнала и режима звука, звук из сабвуфера может не выводиться.	<u>241</u>
	• Если входные сигналы не содержат аудиосигнала сабвуфера (LFE), звук из сабвуфера может не выводиться.	<u>249</u>
	• Чтобы сабвуфер всегда выводил звук, настройте "Режим сабвуфера" на "LFE + Гл.".	<u>249</u>
Отсутствует выходной звуковой сигнал DTS.	• Убедитесь, что выход цифрового звука на подключенном устройстве установлен на "DTS".	—
	• Установите параметр "Реж декод-я" в меню в значение "Авто" или "DTS".	<u>220</u>
Отсутствует выходной звуковой сигнал Dolby Atmos, Dolby TrueHD, DTS-HD, Dolby Digital Plus.	• Выполните подсоединения HDMI.	<u>84</u>
	• Проверьте настройки выхода цифрового звука на подключенном устройстве. На некоторых устройствах по умолчанию используется значение "PCM".	—



Проявление	Причина / решение	Стр.
Невозможно выбрать режим DTS Neural:X.	<ul style="list-style-type: none"> При использовании наушников невозможно выбрать DTS Neural:X. 	—
Режим Dolby Surround невозможно выбрать.	<ul style="list-style-type: none"> Нельзя выбрать Dolby Surround при использовании наушников. 	—
Настройки для Audyssey MultEQ® XT32, Audyssey Dynamic EQ®, Audyssey Dynamic Volume® и Audyssey LFC™ недоступны.	<ul style="list-style-type: none"> Эти параметры недоступны, если вы не выполнили Установку Audyssey®. 	<u>221</u>
	<ul style="list-style-type: none"> Переключитесь на другой звуковой режим, отличный от “Direct” или “Pure Direct”. 	<u>154</u>
	<ul style="list-style-type: none"> При использовании наушников эти параметры недоступны. 	—
Невозможно выбрать Audyssey DSX®.	<ul style="list-style-type: none"> Доступно для выбора при использовании фронтальных высотных и фронтальных широтных динамиков. 	<u>242</u>
	<ul style="list-style-type: none"> Доступно для выбора при использовании центрального динамика. 	<u>240</u>
	<ul style="list-style-type: none"> Переключите режим звучания в режим прослушивания Dolby или DTS. 	<u>153</u>
	<ul style="list-style-type: none"> При использовании наушников эти параметры недоступны. 	—
	<ul style="list-style-type: none"> Данный параметр невозможно задать, когда входным сигналом является 2-канальный источник. 	—
Невозможно выбрать режим “Restorer”.	<ul style="list-style-type: none"> Убедитесь в наличии на входе аналогового или PCM сигнала (частота = 44,1/48 кГц). При воспроизведении многоканальных сигналов, например, Dolby Digital или DTS surround выбрать функцию “Restorer” невозможно. 	<u>194</u>
	<ul style="list-style-type: none"> Переключитесь на другой звуковой режим, отличный от “Direct” или “Pure Direct”. 	<u>154</u>
Не выводится звуковой сигнал из PRE OUT или динамиков для ZONE2/ZONE3.	<ul style="list-style-type: none"> В ZONE2/ZONE3 звук может воспроизводиться, когда сигналы, входящие из цифровых разъемов (OPTICAL/COAXIAL), являются форматом 2-кан. PCM. 	—
	<ul style="list-style-type: none"> В ZONE2 звук может воспроизводиться, когда сигналы, входящие из разъема HDMI, имеют формат 2-кан. PCM. Для воспроизведения звука в ZONE2 независимо от формата входного сигнала установите параметр “HDMI Audio” в меню на “PCM”. В зависимости от воспроизводящего устройства звук может не воспроизводиться даже при этом параметре. В данном случае установите формат звука на “PCM (2-кан.)” на воспроизводящем устройстве. 	<u>265</u>
	<ul style="list-style-type: none"> Если Вы прослушиваете аудио с устройства Bluetooth в ZONE2/ZONE3, удалите все препятствия, которые могут находиться между устройством Bluetooth и данным устройством, и расположите их на расстоянии не более 10 метров. 	—



■ Звук прерывается или возникает шум

Проявление	Причина / решение	Стр.
Периодически прерывается воспроизведение Интернет-радио или звука с устройства памяти USB.	• Прерывание звука может быть вызвано низкой скоростью передачи данных с устройства памяти USB.	—
	• Скорость передачи данных по сети слишком мала, или радиостанция занята.	—
Во время звонка с iPhone на аудиовыходе данного устройства возникает шум.	• Во время телефонного разговора держите iPhone на расстоянии не менее 20 см от данного устройства.	—
При прослушивании FM/AM-радиопередач часто слышен шум.	• Смените положение или ориентацию антенны.	<u>91</u>
	• Снимите рамочную антенну AM с данного устройства.	—
	• Воспользуйтесь выносной антенной.	<u>91</u>
	• Отнесите антенну от других соединительных кабелей.	<u>91</u>
Звук искажен.	• Уменьшить громкость.	<u>100</u>
	• Установите “Выкл.” в ЭКО-режим. Когда “Вкл.” или “Авто” находится в режиме ЭКО, звук может искажаться, когда громкость воспроизведения высокая.	<u>261</u>
Звук прерывается при использовании Wi-Fi-соединения.	• Если расположенные поблизости устройства становятся причиной остановки воспроизведения из-за электронных помех, переключитесь на проводное соединение ЛВС.	<u>93</u>
	• Особенно при воспроизведении больших музыкальных файлов, в зависимости от условий среды беспроводной ЛВС, звук воспроизведения может быть прерван. В этом случае, выполните подключение посредством проводной ЛВС.	<u>254</u>



■ Телевизор не показывает видео

Проявление	Причина / решение	Стр.
Отсутствует изображение.	• Проверьте подсоединения всех устройств.	<u>80</u>
	• Прочно подключите все соединительные кабели.	—
	• Проверьте, не перепутаны ли местами подключения входных и выходных разъемов.	—
	• Проверьте, не повреждены ли кабели.	—
	• Настройте параметры входного сигнала, чтобы они соответствовали входному разъему телевизора, подключенного к данному устройству.	<u>216</u>
	• Убедитесь, что выбран правильный источник входного сигнала.	<u>99</u>
	• Проверьте параметры входного разъема видео.	<u>216</u>
	• Убедитесь, что разрешение проигрывателя соответствует разрешению телевизора.	<u>269</u>
	• Проверьте, совместим ли телевизор системой защиты авторских прав (HDCP). При подключении несовместимого с HDCP телевизора изображение не будет выводиться надлежащим образом.	<u>306</u>
	• Для воспроизведения содержимого, защищенного системой защиты авторских прав HDCP 2.2, используйте устройство воспроизведения и телевизор, совместимые с HDCP 2.2.	—
	• Сигнал HDMI невозможно преобразовать в аналоговый сигнал. Используйте аналоговые соединения.	<u>307</u>
• Используйте “Высокоскоростную кабель HDMI с Ethernet” или “Высокоскоростной кабель”, который поставляется с логотипом HDMI, если Вы хотите воспроизвести видео в формате 4K (60/50 Гц).	—	
На телевизоре, подключенном по DVI-D, нет изображения.	• В некоторых случаях устройства, подключенные по DVI-D, могут работать неправильно из-за использования технологии HDCP (системы защиты авторских прав).	<u>306</u>
На экране телевизора не отображается видео от игровой приставки.	• Для некоторых типов видеосигнала, поступающих от игровой приставки и подобных устройств, функция преобразования видео может не работать. Подключите входной разъем к выходному разъему монитора соответствующего типа.	—
При показе меню на экране телевизора не отображается видео.	• Воспроизводимое видео не появится на фоне меню, когда управление меню происходит во время воспроизведения следующих видеосигналов. - Некоторые изображения контента 3D-видео - Изображения с разрешением компьютера (пример: VGA) - Видео с соотношением сторон, отличным от 16:9 или 4:3 - 4K-видео	—



Проявление	Причина / решение	Стр.
При использовании HDMI ZONE2 видеовыход в MAIN ZONE прерывается.	<ul style="list-style-type: none">• Когда ZONE2 управляется тем же источником входного сигнала, который выбран для MAIN ZONE и ZONE2, видео в MAIN ZONE может прерываться.	—





■ На экране телевизора не отображается меню

Проявление	Причина / решение	Стр.
На экране телевизора не отображается меню или информация о состоянии.	<ul style="list-style-type: none"> Экран меню отображается только на данном устройстве и телевизор соединен кабелем HDMI. Если данное устройство соединено с телевизором с помощью другого выходного разъема видео, управляйте с помощью дисплея на данном устройстве. 	—
	<ul style="list-style-type: none"> Информация о состоянии не отобразится на экране телевизора при воспроизведении следующих видеосигналов. <ul style="list-style-type: none"> Некоторые изображения контента 3D-видео Изображения с разрешением компьютера (пример: VGA) Видео с соотношением сторон, отличным от 16:9 или 4:3 	269
	<ul style="list-style-type: none"> При преобразовании 2D-видео в 3D-видео, экран меню или экран информации о состоянии на телевизоре отображается неправильно. 	269
	<ul style="list-style-type: none"> В режиме Чистое прямое воспроизведение экранное меню или информация о состоянии не отображается. Переключитесь на другой звуковой режим, отличный от чистого прямого режима. 	153
	<ul style="list-style-type: none"> Установите настройку “ТВ формат” в меню на соответствующую телевизору. 	215



■ Невозможно запустить воспроизведение с iPod

Проявление	Причина / решение	Стр.
Не удается подключить iPod.	• Данное устройство поддерживает не все типы устройств iPod, подключаемых к USB-портам.	89
	• Устройство может не узнавать iPod, если вы используете кабель от несертифицированного производителя. Используйте USB-кабель от сертифицированного производителя.	—
Значок AirPlay  не отображается в iTunes/iPhone/iPod touch/iPad.	• Данное устройство и компьютер/ iPhone/iPod touch/iPad не подключены к одной и той же сети (ЛВС). Подключите их к сети, к которой подключено данное устройство.	93
	• Системное программное обеспечение iTunes/iPhone/iPod touch/iPad не поддерживает AirPlay. Установите самую новую версию системного программного обеспечения.	—
Отсутствует выходной звуковой сигнал.	• Уровень громкости iTunes/iPhone/iPod touch/iPad установлен на минимум. Уровень громкости iTunes/iPhone/iPod touch/iPad связан с уровнем громкости данного устройства. Отрегулируйте громкость.	—
	• Не запущено воспроизведение через AirPlay или данное устройство не выбрано из списка. Щелкните значок AirPlay  на экране iTunes/iPhone/iPod touch/iPad и выберите данное устройство.	138
При воспроизведении музыки с iPhone/iPod touch/iPad через AirPlay прерывается звук.	• Закройте приложение, работающее в фоновом режиме на устройстве iPhone/iPod touch/iPad, и воспроизводите файлы с помощью AirPlay.	—
	• На работу беспроводного соединения влияют внешние помехи. Устраните внешние помехи — например, уменьшите расстояние до точки доступа беспроводной ЛВС.	—
Не удается запустить воспроизведение из iTunes с пульта ДУ.	• Включите параметр “разрешить удаленной аудиосистеме управлять звуком в iTunes” в программе iTunes. Воспроизведение, пауза и пропуск треков будут доступны с пульта ДУ.	—



■ Невозможно запустить воспроизведение с USB-устройства

Проявление	Причина / решение	Стр.
Отображается “Нет соединения”.	• Данное устройство неспособно распознать запоминающее устройство USB. Отключите устройство памяти USB и подключите его заново.	<u>89</u>
	• Поддерживаются запоминающие устройства USB, совместимые с классом накопителей.	—
	• Данное устройство не поддерживает подключения через USB-концентратор. Подключите запоминающее устройство USB непосредственно к порту USB.	—
	• Файловая система на устройстве памяти USB должна иметь формат FAT16 или FAT32.	—
	• Работа любых запоминающих устройств USB не гарантируется. Некоторые запоминающие устройства USB не узнаются. При использовании портативных жестких дисков с USB-соединением, к которым для подачи питания может подключаться адаптер переменного тока, воспользуйтесь адаптером, который шел в комплекте с диском.	—
Не отображаются файлы на запоминающем устройстве USB.	• Файлы, тип которых не поддерживается данным устройством, не отображаются.	<u>106</u>
	• Это устройство может отображать файлы максимально с восьмью слоями папок. Для каждого слоя можно отобразить максимум 5 000 файлов (папок). Измените структуру папок запоминающего устройства USB.	—
	• Если запоминающее устройство USB имеет несколько разделов, отображаются только файлы в первом разделе.	—
Невозможно воспроизведение файлов на запоминающем устройстве USB.	• Формат файлов не поддерживается данным устройством. Обратитесь к списку форматов, поддерживаемых данным устройством.	<u>309</u>
	• Вы пытаетесь воспроизвести файл, защищенный системой охраны авторских прав. Файлы на данном устройстве защищены системой охраны авторских прав, и их нельзя воспроизвести на данном устройстве.	—
	• Воспроизведение может быть недоступным, если размер файла обложки альбома превышает 2 Мб.	—



■ Неправильно отображаются имена файлов на iPod или устройстве USB

Проявление	Причина / решение	Стр.
Имена файлов отображаются неправильно (“...”, и т. п.).	<ul style="list-style-type: none"> Используются символы отображение которых невозможно. На данном устройстве любые символы, отображение которых невозможно, заменяются знаком “.” (точка)”. 	—

■ Невозможно запустить воспроизведение с Bluetooth

Проявление	Причина / решение	Стр.
Устройства Bluetooth не могут быть подключены к данному устройству.	<ul style="list-style-type: none"> Функция Bluetooth устройства с Bluetooth не была включена. См. руководство пользователя устройства Bluetooth, чтобы включить функцию Bluetooth. 	—
	<ul style="list-style-type: none"> Расположите устройство Bluetooth рядом с данным устройством. 	—
	<ul style="list-style-type: none"> Устройство Bluetooth не может установить соединение с данным устройством, если оно несовместимо с профилем A2DP. 	—
	<ul style="list-style-type: none"> Выключите питание устройства Bluetooth и включите его снова, а затем попробуйте еще раз. 	—
Звук отключен.	<ul style="list-style-type: none"> Расположите устройство Bluetooth рядом с данным устройством. 	—
	<ul style="list-style-type: none"> Удалите препятствия между устройством Bluetooth и данным устройством. 	—
	<ul style="list-style-type: none"> Чтобы предотвратить электромагнитные помехи, расположите это устройство подальше от микроволновых печей, устройств беспроводной сети (LAN) и других устройств Bluetooth. 	—
	<ul style="list-style-type: none"> Подключите устройство Bluetooth снова. 	—



■ Не воспроизводится Интернет-радио

Проявление	Причина / решение	Стр.
Не отображается список работающих радиостанций.	• Кабель LAN не подключен как следует, или нет соединения с сетью. Проверьте правильность подключений.	<u>93</u>
	• Выполните диагностику сети.	—
Интернет-радио не воспроизводится.	• Формат вещания выбранной радиостанции не поддерживается данным устройством. Данное устройство поддерживает воспроизведение форматов MP3, WMA и AAC.	<u>312</u>
	• На маршрутизаторе включен брандмауэр. Проверьте настройки брандмауэра.	—
	• Неверно задан IP-адрес.	<u>256</u>
	• Убедитесь, что питание маршрутизатора включено.	—
	• Для автоматического получения IP-адреса включите на маршрутизаторе функцию DHCP-сервера. Также следует установить параметр DHCP данного устройства на значение “Вкл.”.	<u>256</u>
	• Для получения IP-адреса вручную задайте на данном устройстве IP-адрес и прокси.	<u>256</u>
	• Некоторые радиостанции в определенное время прекращают вещание. В этом случае звуковой сигнал не выводится. Подождите некоторое время или переключитесь на другую радиостанцию.	<u>126</u>
Невозможно подключится к избранным радиостанциям.	• Вещание радиостанции прервано по техническим причинам. Внесите в избранное радиостанции, вещание которых идет без помех.	—
Для некоторых радиостанций на экране отображается сообщение “Соединение прервано” и подключение недоступно.	• Вещание выбранной радиостанции прервано по техническим причинам. Выберите радиостанцию, вещание которой идет без помех.	—



■ Не воспроизводятся музыкальные файлы на компьютере или в сетевом хранилище

Проявление	Причина / решение	Стр.
Сохраненные на компьютере файлы невозможно воспроизвести.	• Файлы сохранены в несовместимом формате. Запишите файлы в поддерживаемом формате.	311
	• Файлы на данном устройстве защищены системой охраны авторских прав, и их нельзя воспроизвести на данном устройстве.	—
	• Порт телевизора USB нельзя использовать для подключения к компьютеру.	—
	• Настройки общего доступа к медиафайлам неверные. Измените настройки общего доступа к медиафайлам, чтобы устройство могло получить доступ к папкам на Вашем компьютере.	130
Сервер не найден, или подключение к серверу невозможно.	• Брандмауэр компьютера или маршрутизатора активирован. Проверьте настройки брандмауэра компьютера или маршрутизатора.	—
	• Питание компьютера не включено. Включите питание.	—
	• Сервер не запущен. Запустите сервер.	—
	• IP адрес неверен. Проверьте определенный IP адрес.	253
Не воспроизводятся музыкальные файлы на компьютере.	• Даже если подключить компьютер к USB-порту данного устройства, воспроизведение музыкальных файлов будет невозможно. Подключите ПК к данному устройству посредством сети.	93
Не отображаются файлы на компьютере или в сетевом хранилище.	• Файлы, тип которых не поддерживается данным устройством, не отображаются.	311
Сохраненные на NAS файлы невозможно воспроизвести.	• Если Вы используете NAS совместимое с DLNA стандартом, включите функцию DLNA в настройках NAS.	—
	• Если Вы используете NAS несовместимый с DLNA стандартом, воспроизводите музыку с компьютера. Настройте функции общего доступа к медиафайлам в Windows Media Player и добавьте NAS в выбранную папку для воспроизведения музыки.	130
	• Если подключение ограничено, установите звуковое оборудование в качестве цели подключения.	—



■ Невозможно запустить воспроизведение различных интерактивных услуг

Проявление	Причина / решение	Стр.
Невозможно запустить воспроизведение различных интерактивных услуг.	<ul style="list-style-type: none"> Обеспечение интерактивной услуги может быть отключено. 	—

■ Не работает функция управления HDMI

Проявление	Причина / решение	Стр.
Не работает функция управления HDMI.	<ul style="list-style-type: none"> Убедитесь, что для параметра “Управление HDMI” в меню установлено значение “Вкл.”. 	<u>207</u>
	<ul style="list-style-type: none"> Управление устройствами, не поддерживающими функцию управления HDMI, невозможно. Кроме того, использование функции управления HDMI может быть невозможным из-за типа подключенного устройства или выбранных настроек. В этом случае следует управлять внешним устройством напрямую. 	<u>167</u>
	<ul style="list-style-type: none"> Убедитесь, что функция управления HDMI включена на всех устройствах, подключенных к данному устройству. 	<u>167</u>
	<ul style="list-style-type: none"> При изменении параметров соединений (например, при подключении дополнительного устройства по HDMI) может запуститься программа установления связи между действиями. Выключите данное устройство и устройства, подключенные по HDMI, а затем снова включите их. 	<u>167</u>
	<ul style="list-style-type: none"> Разъем HDMI MONITOR 2 не совместим с функцией управления HDMI. Используйте разъем HDMI MONITOR 1 для подключения к телевизору. 	<u>80</u>



■ Невозможно подключиться к беспроводной сети ЛВС

Проявление	Причина / решение	Стр.
Невозможно подключиться к сети.	<ul style="list-style-type: none"> Сетевое имя (SSID), пароль и настройка шифрования не были установлены надлежащим образом. Сконфигурируйте сетевые настройки в соответствии с подробными настройками данного устройства. 	<u>255</u>
	<ul style="list-style-type: none"> Уменьшите расстояние от точки доступа беспроводной ЛВС и удалите любые препятствия для улучшения доступа перед повторным подключением. Поместите устройство подальше от микроволновых печей и других сетевых точек доступа. 	—
	<ul style="list-style-type: none"> Сконфигурируйте настройки канала точки доступа подальше от каналов, которые используются другими сетями. 	—
	<ul style="list-style-type: none"> Данное устройство несовместимо с WEP (TSN). 	—
Не удается подключиться к WPS.	<ul style="list-style-type: none"> Убедитесь в том, что режим WPS маршрутизатора работает. 	—
	<ul style="list-style-type: none"> Нажмите кнопку WPS на маршрутизаторе, а затем нажмите на кнопку “Connect” (“отключить”), отображаемую на экране телевизора, в течение 2 минут. 	—
	<ul style="list-style-type: none"> Требуется маршрутизатор/настройки, совместимые со стандартами WPS 2.0. Установите для времени шифрования значение “Нет”, “WPA-PSK (AES)” или WPA2-PSK (AES). 	<u>255</u>
	<ul style="list-style-type: none"> Если метод шифрования маршрутизатора WEP/WPA-TKIP/WPA2-TKIP, Вы не можете подключиться при помощи кнопки WPS. В данном случае используйте способ “Сканирование сетей” или “Вручную” для подключения. 	—
Невозможно подключиться к сети при помощи iPhone/iPod touch/iPad.	<ul style="list-style-type: none"> Обновите прошивку iPhone/iPod touch/iPad до последней версии. 	—
	<ul style="list-style-type: none"> При использовании USB-кабеля для конфигурирования настроек, версия прошивки устройства iOS должна поддерживать iOS 5 или более позднюю версию. При конфигурации настроек с помощью беспроводного соединения, необходима поддержка iOS 7 или более поздней версии. 	—



■ При использовании HDMI ZONE2 устройство работает неправильно

Проявление	Причина / решение	Стр.
При использовании MAIN ZONE видеовыход в HDMI ZONE2 прерывается.	<ul style="list-style-type: none"> • Когда MAIN ZONE управляется тем же источником входного сигнала, который выбран для MAIN ZONE и ZONE2, видео может прерываться в HDMI ZONE2. 	—
При использовании функции HDMI ZONE2 ни видео, ни звук не выводятся на телевизор в ZONE2.	<ul style="list-style-type: none"> • Убедитесь, что в зоне ZONE2 включено питание. 	180
	<ul style="list-style-type: none"> • Проверьте источник входного сигнала для ZONE2. 	180
	<ul style="list-style-type: none"> • Разъем AUX1-HDMI на передней панели не поддерживает функцию HDMI ZONE2. 	—
	<ul style="list-style-type: none"> • Воспроизведение в ZONE2 возможно только при условии, если входные сигналы являются сигналами HDMI. 	—
	<ul style="list-style-type: none"> • Если телевизор не поддерживает формат входного аудиосигнала, звук не выводится. Установите на воспроизводящем устройстве формат звука на "PCM". Или установите параметр "Установка Зоны 2" - "HDMI Аудио" в меню на "PCM". 	265
<ul style="list-style-type: none"> • Если разрешение телевизора не соответствует разрешению входного видео, оно не выводится. Установите выходное разрешение на проигрывателе воспроизведения на совместимое с разрешением телевизора. 	—	
При использовании HDMI ZONE2, звук MAIN ZONE воспроизводится как PCM.	<ul style="list-style-type: none"> • Когда для MAIN ZONE и ZONE2 выбран один и тот же источник входного сигнала, формат звука ограничен в соответствии с техническими характеристиками телевизора в ZONE2. 	—



Возврат к заводским настройкам

Выполните эту процедуру, если показания дисплея выглядят ненормально или в случае невозможности управления.

Происходит возврат всех настроек к заводским параметрам по умолчанию. Восстановите желаемые параметры.

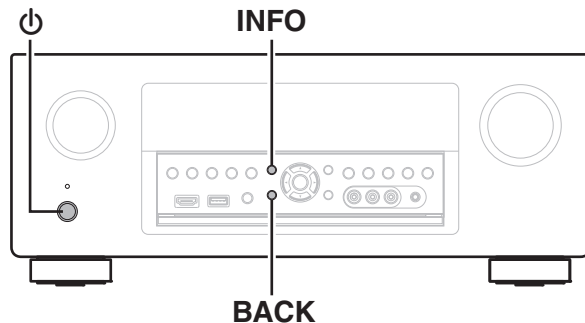

- 1** Выключите устройство с помощью кнопки Φ .
- 2** Нажмите Φ одновременно с INFO и BACK.
- 3** Уберите пальцы с двух кнопок, когда “Initialized” отображается на дисплее.



- Перед восстановлением настройки по умолчанию функцию “Save” функции управления сетью можно использовать для сохранения различных настроек устройства. (☞ стр. 174)
Однако, учетную информацию для сетевого контента и информацию о зарегистрированном избранном нельзя сохранить.



HDMI

HDMI (сокращение от “High-Definition Multimedia Interface”) — мультимедийный интерфейс высокого разрешения, представляющий собой аудиовизуальный цифровой интерфейс, который может подключаться к телевизору или усилителю.

В отличие от аналоговой передачи видео, по HDMI-соединениям можно передавать видео высокого разрешения и форматы качественного звука, принятые в проигрывателях дисков Blu-Ray (Dolby Digital Plus, Dolby TrueHD, DTS-HD, DTS-HD Master Audio). Кроме того, в отличие от обычных подключений, требующих наличия отдельных кабелей для передачи аудио- и видеосигнала, подключение HDMI позволяет обойтись всего одним кабелем HDMI. Это помогает дополнительно упростить организацию домашнего кинотеатра.

Данное устройство поддерживает следующие возможности HDMI.

- **Deep Color**

Технология формирования изображений, поддерживаемая HDMI. В отличие от RGB или YCbCr, где используется 8-бит (256 цветов) цвет, эта технология позволяет использовать 10-бит (1024 цветов), 12-бит (4096 цветов), или 16-бит (65536 цветов) цвет для создания красочного изображения в более высоком разрешении. Оба устройства, подключенные через HDMI, должны поддерживать Deep Color.

- **“x.v.Color”**

Эта технология позволяет HDTV дисплею более точно передавать цвета. Она позволяет достичь естественности и четкости цветов.

“x.v.Color” — товарный знак Sony Corporation.

- **3D**

Данное устройство поддерживает 3D (трехмерные) входные и выходные сигналы HDMI. Для воспроизведения 3D-видео Вам понадобится телевизор и проигрыватель с поддержкой функции HDMI 3D и пара 3D очков.

- **4K**

Данное устройство поддерживает входные и выходные видеосигналы HDMI с разрешением 4K (3840 x 2160).

- **Content Type**

Автоматически адаптирует настройки для типа видеовыхода (данные о контенте).

- **Adobe RGB color, Adobe YCC601 color**

Цветовая схема определена Adobe Systems Inc. Эта схема более широкая по сравнению с RGB и позволяет достичь более яркого и естественного изображения.

- **sYCC601 color**

Каждое из этих цветовых пространств определяет палитру доступных цветов, которая шире, чем традиционная цветовая модель RGB.



● Автосинхронизация

Эта функция позволяет автоматически скорректировать рассинхронизацию между звуком и видео.

Для ее использования необходим телевизор с поддержкой функции Автосинхронизация.

● По HDMI

Сигналы с входного разъема HDMI выводятся на телевизор или другое устройство, подключенное к выходному разъему HDMI, даже когда данное устройство находится в режиме ожидания.

● Управление HDMI

Если соединить данное устройство и телевизор/проигрыватель, поддерживающий функцию управления HDMI, кабелем HDMI, а затем включить функцию управления HDMI на обоих устройствах, устройства можно будет использовать для управления друг другом.

- Привязка отключения питания

Выключение данного устройства можно привязать к выключению телевизора.

- Переключение пункта назначения аудиовыхода

Можно использовать телевизор для переключения между выводом аудио через ТВ или через AV-усилитель.

- Регулировка громкости

Можно регулировать уровень громкости данных устройств в процессе регулировки уровня громкости телевизора.

- Переключение источников входного сигнала

Можно переключать источники входного сигнала данных устройств путем связывания с переключением входов телевизора.

При включении проигрывателя источник входного сигнала данного устройства переключается на источник соответствующего проигрывателя.

● ARC (Audio Return Channel)

В этом режиме аудиосигналы передаются с телевизора на данное устройство по кабелю HDMI, и аудио с телевизора воспроизводится устройством в режиме управления HDMI. При подключении с использованием HDMI телевизора, не поддерживающего режим ARC, видеосигналы устройства воспроизведения, подключенного к этому прибору, будут передаваться на телевизор, но прибор не сможет воспроизводить звук с телевизора. Для просмотра ТВ программ с объемным звуком необходим отдельный звуковой кабель. И наоборот, при подключении посредством HDMI телевизора, поддерживающего режим ARC, аудио кабель для подключения не требуется. Звуковые сигналы с телевизора могут поступать в устройство посредством кабеля HDMI между устройством и телевизором. Этот режим позволяет насладиться объемным звуком на устройстве при просмотре телевизора.



■ Поддерживаемые форматы аудио

2-канальный линейный PCM	2-канальный (32 кГц – 192 кГц) 16/20/24 бит
Многоканальный линейный PCM	7.1-канальный (32 кГц – 192 кГц) 16/20/24 бит
Цифровой поток	Dolby Digital / DTS / Dolby Atmos / Dolby TrueHD / Dolby Digital Plus / DTS:X / DTS-HD Master Audio / DTS-HD High Resolution Audio / DTS Express
DSD	2-канальный – 5.1-канальный, 2,8224 МГц

■ Поддерживаемые видеосигналы

- 480i
- 576i
- 720p 60/50 Гц
- 1080p 60/50/24 Гц
- 480p
- 576p
- 1080i 60/50 Гц
- 4K 60/50/30/25/24 Гц

Система защиты от копирования

Для воспроизведения цифрового звука и изображения, например BD-video или DVD-video посредством соединения HDMI, и данное устройство и телевизор или проигрыватель должны поддерживать систему защиты авторских прав HDCP (High-bandwidth Digital Content Protection System). HDCP — это технология защиты авторских прав, предусматривающая шифрование данных и аутентификацию подключенной аудиовизуальной аппаратуры. Данное устройство поддерживает HDCP.

- При подключении устройства, которое не поддерживает HDCP, изображение и звук не смогут передаваться правильно. Прочтите руководство пользователя телевизора или проигрывателя, чтобы выяснить подробности.



- При подключении данного устройства к устройству, совместимому с функциями Deep Color, 4K и ARC, используйте “Высокоскоростную кабель HDMI с Ethernet” с логотипом HDMI.



Преобразование видео

Данное устройство автоматически преобразует входные видеосигналы перед выводом на телевизор, как показано на схеме ниже.

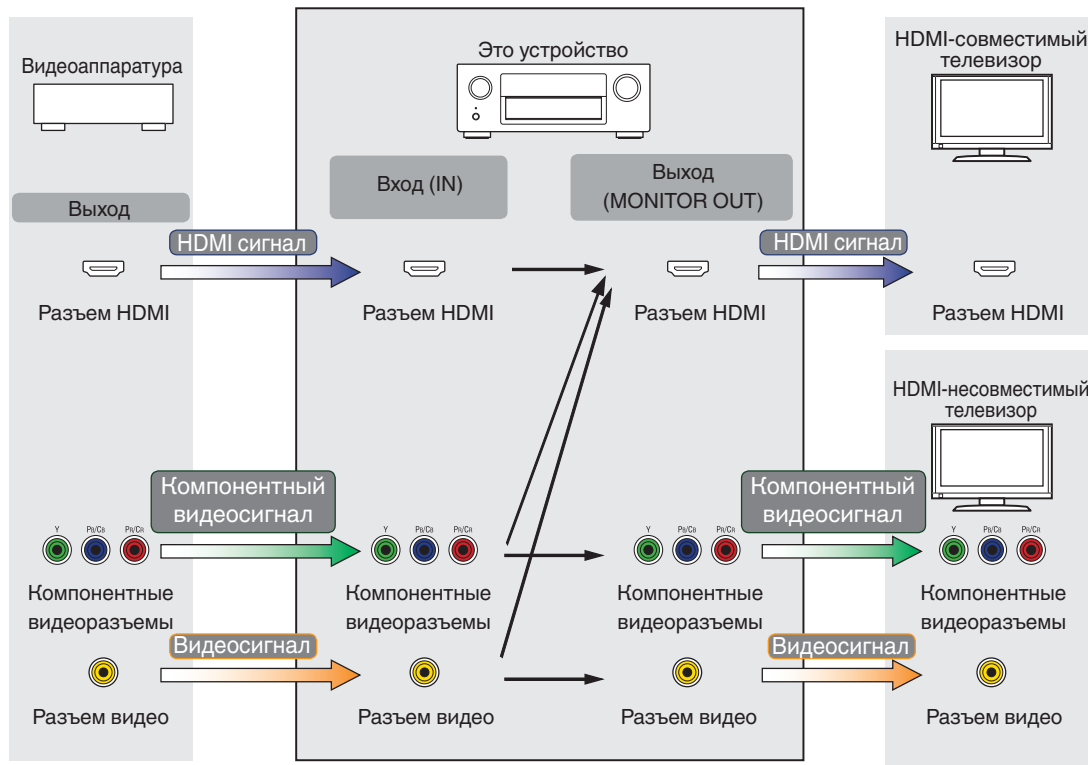

- Функция преобразования видеосигнала главной зоны совместима со следующими форматами: NTSC, PAL, SECAM, NTSC4.43, PAL-N, PAL-M и PAL-60.



Данное устройство может преобразовывать входные видеосигналы в разрешение, заданное в пункте меню “Разрешение”, перед выводом их на телевизор. (👉 стр. 212)

Входной сигнал \ Выходной сигнал		HDMI							
		480i/576i	480p/576p	720p	1080i	1080p	1080p 24Гц	4K 30/25/24 Гц	4K 60/50 Гц
HDMI	480i/576i	✓	✓	✓	✓	✓	✓	✓	✓
	480p/576p		✓	✓	✓	✓	✓	✓	✓
	720p			✓	✓	✓	✓	✓	✓
	1080i			✓	✓	✓	✓	✓	✓
	1080p 24Гц					✓	✓	✓	✓
	1080p					✓	✓	✓	✓
	4K 30/25/24 Гц							✓	
	4K 60/50 Гц								✓ *
Компонентное видео	480i/576i	✓	✓	✓	✓	✓	✓	✓	✓
	480p/576p		✓	✓	✓	✓	✓	✓	✓
	720p			✓	✓	✓	✓	✓	✓
	1080i			✓	✓	✓	✓	✓	✓
	1080p					✓	✓	✓	✓
Видео	480i/576i	✓	✓	✓	✓	✓	✓	✓	✓

* Разъем HDMI на передней панели поддерживает только формат YCbCr420.



Воспроизведение устройств памяти USB

- Данное устройство совместимо со стандартом MP3 ID3-Tag (Ver. 2).
- Данное устройство способно отображать обложки, которые встроены с помощью MP3 ID3-Tag Ver. 2.3 или 2.4.
- Данное устройство совместимо с тэгами WMA META.
- В случае, если исходный размер оригинала (в пикселях) превышает 500 × 500 (WMA/MP3/WAV/FLAC) или 349 × 349 (MPEG-4 AAC), возможно, неправильное воспроизведение звука.

■ Поддерживаемые форматы

	Частота дискретизации	Скорость передачи данных	Расширение
WMA*1	32/44,1/48 кГц	48 – 192 кбит/с	.wma
MP3	32/44,1/48 кГц	32 – 320 кбит/с	.mp3
WAV	32/44,1/48/88,2/96/176,4/192 кГц	–	.wav
MPEG-4 AAC*1	32/44,1/48 кГц	16 – 320 кбит/с	.aac/ .m4a/ .mp4
FLAC	32/44,1/48/88,2/96/176,4/192 кГц	–	.flac
ALAC*2	32/44,1/48/88,2/96 кГц	–	.m4a
DSD	2,8 МГц	–	.dsf/ .dff
AIFF	32/44,1/48/88,2/96/176,4/192 кГц	–	.aif/ .aiff

- *1 На данном устройстве могут воспроизводиться только файлы, которые не защищены системой охраны авторских прав. Данные, загруженные с платных сайтов в интернете, защищены системой охраны авторских прав. Кроме того, закодированные в формате WMA при извлечении с CD и т. п. файлы на компьютере могут оказаться защищены системой охраны авторских прав — в зависимости от настроек компьютера.
- *2 Все права защищены [2012] [D&M Holdings. Inc.] Защищено лицензией Apache License, версия 2.0 (далее – “Лицензия”); разрешается использовать данный файл только в соответствии с положениями Лицензии. Копию Лицензии можно приобрести по адресу <http://www.apache.org/licenses/LICENSE-2.0>



- В ZONE2 невозможно воспроизводить сигнал DSD.



■ Максимальное количество воспроизводимых файлов и папок

Существуют следующие ограничения на количество файлов и папок, которое данное устройство может отобразить на экране.

Изделие \ Носитель информации	Запоминающее устройство USB
Объем памяти	FAT16 : 2 Гб, FAT32 : 2 ТБ
Количество уровней каталогов папки *1	8 уровней
Количество папок	500
Количество файлов*2	5000

*1 В корневой папке ограниченное число каталогов.

*2 Допустимое число файлов зависит от их размера и емкости запоминающего устройства USB.

Воспроизведение с устройства Bluetooth

Данное устройство поддерживает следующий профиль Bluetooth.

- A2DP (Advanced Audio Distribution Profile):
Когда подключено Bluetooth-устройство, которое поддерживает этот стандарт, монофонические и стереофонические звуковые данные можно передавать в высоком качестве.
- AVRCP (Audio/Video Remote Control Profile):
Когда подключено Bluetooth-устройство, которое поддерживает этот стандарт, устройством Bluetooth можно управлять с данного устройства.

■ О соединениях Bluetooth

Радиоволны, передаваемые с данного устройства, могут мешать работе медицинского оборудования. Обязательно выключите питание данного устройства и устройства Bluetooth в указанных ниже местах, так как радиопомехи могут привести к неисправности.

- Больницы, поезда, самолеты, заправочные и места, где образуются легковоспламеняющиеся газы
- Вблизи автоматических дверей и пожарных сигнализаций



Воспроизведение файла, сохраненного на ПК или NAS

- Данное устройство совместимо со стандартом MP3 ID3-Tag (Ver. 2).
- Данное устройство способно отображать обложки, которые встроены с помощью MP3 ID3-Tag Ver. 2.3 или 2.4.
- Данное устройство совместимо с тэгами WMA META.
- В случае, если исходный размер оригинала (в пикселях) превышает 500 × 500 (WMA/MP3/WAV/FLAC) или 349 × 349 (MPEG-4 AAC), возможно, неправильное воспроизведение звука.
- Для воспроизведения музыкальных файлов посредством сети необходим сервер или программное обеспечение сервера, совместимые с распределением данных соответствующего формата.

■ Характеристики поддерживаемых файлов

	Частота дискретизации	Скорость передачи данных	Расширение
WMA*1	32/44,1/48 кГц	48 – 192 кбит/с	.wma
MP3	32/44,1/48 кГц	32 – 320 кбит/с	.mp3
WAV	32/44,1/48/88,2/96/176,4/192 кГц	–	.wav
MPEG-4 AAC*1	32/44,1/48 кГц	16 – 320 кбит/с	.aac/ .m4a/ .mp4
FLAC	32/44,1/48/88,2/96/176,4/192 кГц	–	.flac
ALAC*2	32/44,1/48/88,2/96 кГц	–	.m4a
DSD	2,8 МГц	–	.dsf/ .dff
AIFF	32/44,1/48/88,2/96/176,4/192 кГц	–	.aif/ .aiff

*1 На данном устройстве могут воспроизводиться только файлы, которые не защищены системой охраны авторских прав. Данные, загруженные с платных сайтов в интернете, защищены системой охраны авторских прав. Кроме того, закодированные в формате WMA при извлечении с CD и т. п. файлы на компьютере могут оказаться защищены системой охраны авторских прав — в зависимости от настроек компьютера.

*2 Все права защищены [2012] [D&M Holdings, Inc.] Защищено лицензией Apache License, версия 2.0 (далее – “Лицензия”); разрешается использовать данный файл только в соответствии с положениями Лицензии. Копию Лицензии можно приобрести по адресу <http://www.apache.org/licenses/LICENSE-2.0>



- В ZONE2 невозможно воспроизводить сигнал DSD.



Воспроизведение Интернет-радио

■ Технические характеристики воспроизводимой радиостанции

	Частота дискретизации	Скорость передачи данных	Расширение
WMA	32/44,1/48 кГц	48 – 192 кбит/с	.wma
MP3	32/44,1/48 кГц	32 – 320 кбит/с	.mp3
MPEG-4 AAC	32/44,1/48 кГц	16 – 320 кбит/с	.aac/ .m4a/ .mp4

Режим персональной памяти

Последние использованные настройки (режим входного сигнала, режим выходного сигнала HDMI, режим звука, управление звуком, уровень канала, MultEQ® XT32, Dynamic EQ, Dynamic Volume, восстановление, задержка звука и т.п.) сохраняются для каждого источника входного сигнала.



- Настройки “Пар-ры окр.звуч.” сохраняются для каждого режима звука.

Режим запоминания настроек при выключении

В данном режиме сохраняются настройки, которые были установлены на момент выключения устройства в режим ожидания.



Режимы звука и вывод канала

- Указывает на выходные звуковые каналы или параметры объемного звука, которые можно настроить.
 ⊙ Указывает на выходные звуковые каналы. Выходные каналы зависят от настройки “Конфиг. АС”. (🔗 стр. 240)

Звуковой режим	Выходной канал													
	Фронтальные Л/П	Центральный	Боковые Л/П	Тыловые Л/П	Фр. Широкие Л/П	Фр. Верхние Л/П	Фр. Потолоч Л/П	Потолоч Средн Л/П	Потолоч Тыл Л/П	Тыл Верх Л/П	Фронт Dolby Atmos Enabled Л/П	Бок Dolby Atmos Enabled Л/П	Тыл Dolby Atmos Enabled Л/П	Сабвуфер
Direct/Pure Direct (2-канальный)	○													⊙*7
Direct/Pure Direct (многоканальный)	○	⊙	⊙	⊙*3	⊙*3	⊙*3	⊙*3	⊙*3	⊙*3	⊙*3	⊙*3	⊙*3	⊙*3	○
DSD Direct (2-канальный)	○													⊙*7
DSD Direct (многоканальный)	○	⊙	⊙											○
Stereo	○													○
Multi Ch In	○	⊙	⊙	⊙*3										○
Dolby Surround *1	○	⊙	⊙	⊙*4		⊙	⊙	⊙	⊙	⊙	⊙	⊙	⊙	○
DTS Neural:X *2	○	⊙	⊙	⊙	○	○	○	○	○	○	○	○	○	○
Audyssey DSX®	○	⊙	⊙	⊙	⊙*6	⊙*6								○
Dolby Digital	○	⊙	⊙											○
Dolby Digital Plus	○	⊙	⊙	⊙*3	⊙*3	⊙*3								○
Dolby TrueHD	○	⊙	⊙	⊙*3	⊙*3	⊙*3								○
Dolby Atmos	○	⊙	⊙		⊙	⊙	⊙	⊙	⊙	⊙	⊙	⊙	⊙	○
DTS Surround	○	⊙	⊙	⊙										○
DTS 96/24	○	⊙	⊙	⊙										○
DTS-HD	○	⊙	⊙	⊙*3	⊙*3	⊙*3								○
DTS Express	○	⊙	⊙	⊙										○
DTS:X	○	⊙	⊙	⊙	○	○	○	○	○	○	○	○	○	○
Multi Ch Stereo	○	⊙	⊙	⊙*5	⊙*5	⊙*5	⊙*5	⊙*5	⊙*5	⊙*5	⊙*5	⊙*5	⊙*5	○
Rock Arena	○	⊙	⊙	⊙*5	⊙*5	⊙*5	⊙*5	⊙*5	⊙*5	⊙*5	⊙*5	⊙*5	⊙*5	○
Jazz Club	○	⊙	⊙	⊙*5	⊙*5	⊙*5	⊙*5	⊙*5	⊙*5	⊙*5	⊙*5	⊙*5	⊙*5	○
Mono Movie	○	⊙	⊙	⊙*5	⊙*5	⊙*5	⊙*5	⊙*5	⊙*5	⊙*5	⊙*5	⊙*5	⊙*5	○
Video Game	○	⊙	⊙	⊙*5	⊙*5	⊙*5	⊙*5	⊙*5	⊙*5	⊙*5	⊙*5	⊙*5	⊙*5	○
Matrix	○	⊙	⊙	⊙*5	⊙*5	⊙*5	⊙*5	⊙*5	⊙*5	⊙*5	⊙*5	⊙*5	⊙*5	○
Virtual	○													○



- *1 Применимый режим звука включает “Dolby Surround” и режимы звука, которые имеют “+Dolby Surround” в названии режима звука.
- *2 Применимый режим звука включает “DTS Neural:X” и режимы звука, которые имеют “+Neural:X” в названии режима звука.
- *3 Сигнал каждого из каналов, который содержится во входном сигнале, выводится как звук.
- *4 Звук не выводится, когда параметр меню “Конфиг. АС” – “Тыловые” установлен на значение “1 колонка”. (☞ стр. 242)
- *5 Звук выводится из колонок, указанных в параметрах “Пар-ры окр.звуч.” – “Выбор колонок”. (☞ стр. 194)
- *6 Звук выводится из колонок, указанных в параметре “Audyssey DSX®”. (☞ стр. 200)
- *7 Звук выводится, когда параметр меню “Режим сабвуфера” установлен на значение “LFE + Гл.”. (☞ стр. 249)

Обновление (Auro-3D)

Звуковой режим	Выходной канал															
	Фронтальные ЛП	Центральный	Боковые ЛП	Тыловые ЛП	Фр. Широкие ЛП	Фр. Верхние ЛП	Фр. Потолоч ЛП	Потолоч Средн ЛП	Потолоч Тыл ЛП	Тыл Верх ЛП	Бок Верх ЛП	Потолочн Окруж	Фронт Dolby Atmos Enabled ЛП	Бок Dolby Atmos Enabled ЛП	Тыл Dolby Atmos Enabled ЛП	Сабвуфер
Auro-3D	○	◎	◎			◎				◎*8	◎	◎*9				◎
Auro-2D Surround	○	◎	◎	◎												◎

- *8 Для получения наилучшего эффекта Auro-3D рекомендуется использовать высокочастотные динамики объемного звучания, однако в настройках динамика Dolby Atmos можно выбрать задние высокочастотные динамики вместо высокочастотных динамиков объемного звучания.
- *9 Выводится, если входным сигналом является Auro-3D, и входной сигнал содержит канал для потолочного динамика объемного звучания.



Режимы звука и параметры объемного звука

Звуковой режим	Пар-ры окр.звуч.										
	Громкость сабвуфера	Кино EQ	Управление звуком *1	Динам. компр-ия *2	Управление диалогом *3	НЧ эффекты *4	Время задержки	Уровень эффекта	Размер комнаты	Выбор колонок	Расширение центра
Direct/Pure Direct (2-канальный) *5	<input type="radio"/> *6		<input type="radio"/>	<input type="radio"/>							
Direct/Pure Direct (многоканальный) *5	<input type="radio"/>		<input type="radio"/>	<input type="radio"/>		<input type="radio"/>					
DSD Direct (2-канальный)	<input type="radio"/> *6										
DSD Direct (многоканальный) *5	<input type="radio"/>					<input type="radio"/>					
Stereo	<input type="radio"/>		<input type="radio"/>	<input type="radio"/>							
Multi Ch In	<input type="radio"/>	<input type="radio"/>				<input type="radio"/>					
Dolby Surround	<input type="radio"/>	<input type="radio"/>	<input type="radio"/>	<input type="radio"/>							<input type="radio"/>
DTS Neural:X	<input type="radio"/>	<input type="radio"/>	<input type="radio"/>	<input type="radio"/>							
Audyssey DSX®	<input type="radio"/>	<input type="radio"/>	<input type="radio"/>	<input type="radio"/>		<input type="radio"/>					
Dolby Digital	<input type="radio"/>	<input type="radio"/>	<input type="radio"/>	<input type="radio"/>		<input type="radio"/>					
Dolby Digital Plus	<input type="radio"/>	<input type="radio"/>	<input type="radio"/>	<input type="radio"/>		<input type="radio"/>					
Dolby TrueHD	<input type="radio"/>	<input type="radio"/>	<input type="radio"/>	<input type="radio"/>		<input type="radio"/>					
Dolby Atmos	<input type="radio"/>	<input type="radio"/>	<input type="radio"/>	<input type="radio"/>		<input type="radio"/>					
DTS Surround	<input type="radio"/>	<input type="radio"/>	<input type="radio"/>	<input type="radio"/>		<input type="radio"/>					
DTS 96/24	<input type="radio"/>	<input type="radio"/>				<input type="radio"/>					
DTS-HD	<input type="radio"/>	<input type="radio"/>				<input type="radio"/>					
DTS Express	<input type="radio"/>	<input type="radio"/>				<input type="radio"/>					
DTS:X	<input type="radio"/>	<input type="radio"/>		<input type="radio"/>	<input type="radio"/>	<input type="radio"/>					
Multi Ch Stereo	<input type="radio"/>		<input type="radio"/>	<input type="radio"/>		<input type="radio"/>				<input type="radio"/>	
Rock Arena	<input type="radio"/>		<input type="radio"/>	<input type="radio"/>		<input type="radio"/>		<input type="radio"/>	<input type="radio"/>	<input type="radio"/>	<input type="radio"/>
Jazz Club	<input type="radio"/>		<input type="radio"/>	<input type="radio"/>		<input type="radio"/>		<input type="radio"/>	<input type="radio"/>	<input type="radio"/>	<input type="radio"/>
Mono Movie	<input type="radio"/>		<input type="radio"/>	<input type="radio"/>		<input type="radio"/>		<input type="radio"/>	<input type="radio"/>	<input type="radio"/>	<input type="radio"/>
Video Game	<input type="radio"/>		<input type="radio"/>	<input type="radio"/>		<input type="radio"/>		<input type="radio"/>	<input type="radio"/>	<input type="radio"/>	<input type="radio"/>
Matrix	<input type="radio"/>		<input type="radio"/>	<input type="radio"/>		<input type="radio"/>	<input type="radio"/>			<input type="radio"/>	
Virtual	<input type="radio"/>		<input type="radio"/>	<input type="radio"/>		<input type="radio"/>					

*1 – *6: “Режимы звука и параметры объемного звука” (☞ стр. 318)



Звуковой режим	Пар-ры окр.звуч.			Расш.диалог	Тон *7	Audyssey					Restorer *10	
	DTS Neural:X	Auro-Matic 3D пресет	Auro-Matic 3D эффект.			MultiEQ® XT32 *8 *12	Dynamic EQ *9	Dynamic Volume *9	Audyssey LFC™ *9	Audyssey DSX®		
Direct/Pure Direct (2-канальный) *5												
Direct/Pure Direct (многоканальный) *5												
DSD Direct (2-канальный)												
DSD Direct (многоканальный) *5												
Stereo				<input type="radio"/>	<input type="radio"/>	<input type="radio"/>	<input type="radio"/>	<input type="radio"/>	<input type="radio"/>			<input type="radio"/>
Multi Ch In				<input type="radio"/>	<input type="radio"/>	<input type="radio"/>	<input type="radio"/>	<input type="radio"/>	<input type="radio"/>	<input type="radio"/>		<input type="radio"/>
Dolby Surround				<input type="radio"/>	<input type="radio"/>	<input type="radio"/>	<input type="radio"/>	<input type="radio"/>	<input type="radio"/>			<input type="radio"/>
DTS Neural:X				<input type="radio"/>	<input type="radio"/>	<input type="radio"/>	<input type="radio"/>	<input type="radio"/>	<input type="radio"/>			<input type="radio"/>
Audyssey DSX®				<input type="radio"/>	<input type="radio"/>	<input type="radio"/>	<input type="radio"/>	<input type="radio"/>	<input type="radio"/>	<input type="radio"/>		<input type="radio"/>
Dolby Digital				<input type="radio"/>	<input type="radio"/>	<input type="radio"/>	<input type="radio"/>	<input type="radio"/>	<input type="radio"/>			<input type="radio"/>
Dolby Digital Plus				<input type="radio"/>	<input type="radio"/>	<input type="radio"/>	<input type="radio"/>	<input type="radio"/>	<input type="radio"/>			<input type="radio"/>
Dolby TrueHD				<input type="radio"/>	<input type="radio"/>	<input type="radio"/>	<input type="radio"/>	<input type="radio"/>	<input type="radio"/>			<input type="radio"/>
Dolby Atmos				<input type="radio"/>	<input type="radio"/>	<input type="radio"/>	<input type="radio"/>	<input type="radio"/>	<input type="radio"/>			<input type="radio"/>
DTS Surround				<input type="radio"/>	<input type="radio"/>	<input type="radio"/>	<input type="radio"/>	<input type="radio"/>	<input type="radio"/>			<input type="radio"/>
DTS 96/24				<input type="radio"/>	<input type="radio"/>	<input type="radio"/>	<input type="radio"/>	<input type="radio"/>	<input type="radio"/>			<input type="radio"/>
DTS-HD				<input type="radio"/>	<input type="radio"/>	<input type="radio"/>	<input type="radio"/>	<input type="radio"/>	<input type="radio"/>			<input type="radio"/>
DTS Express				<input type="radio"/>	<input type="radio"/>	<input type="radio"/>	<input type="radio"/>	<input type="radio"/>	<input type="radio"/>			<input type="radio"/>
DTS:X	<input type="radio"/>			<input type="radio"/>	<input type="radio"/>	<input type="radio"/>	<input type="radio"/>	<input type="radio"/>	<input type="radio"/>			<input type="radio"/>
Multi Ch Stereo				<input type="radio"/>	<input type="radio"/>	<input type="radio"/>	<input type="radio"/>	<input type="radio"/>	<input type="radio"/>			<input type="radio"/>
Rock Arena				<input type="radio"/>	<input type="radio"/>	<input type="radio"/>	<input type="radio"/>	<input type="radio"/>	<input type="radio"/>			<input type="radio"/>
Jazz Club				<input type="radio"/>	<input type="radio"/>	<input type="radio"/>	<input type="radio"/>	<input type="radio"/>	<input type="radio"/>			<input type="radio"/>
Mono Movie				<input type="radio"/>	<input type="radio"/>	<input type="radio"/>	<input type="radio"/>	<input type="radio"/>	<input type="radio"/>			<input type="radio"/>
Video Game				<input type="radio"/>	<input type="radio"/>	<input type="radio"/>	<input type="radio"/>	<input type="radio"/>	<input type="radio"/>			<input type="radio"/>
Matrix				<input type="radio"/>	<input type="radio"/>	<input type="radio"/>	<input type="radio"/>	<input type="radio"/>	<input type="radio"/>			<input type="radio"/>
Virtual				<input type="radio"/>	<input type="radio"/>	<input type="radio"/>	<input type="radio"/>	<input type="radio"/>	<input type="radio"/>			<input type="radio"/>

*5, *7 - *10, *12: "Режимы звука и параметры объемного звука" (📖 стр. 318)



Обновление (Auro-3D)

Звуковой режим	Пар-ры окр.звуч.										
	Громкость сабвуфера	Кино EQ	Управление звуком *1	Динам. компр-ия *2	Управление диалогом *3	НЧ эффекты *4	Время задержки	Уровень эффекта	Размер комнаты	Выбор колонок	Расширение центра
Auro-3D	<input type="radio"/>	<input type="radio"/>				<input type="radio"/>					
Auro-2D Surround	<input type="radio"/>	<input type="radio"/>				<input type="radio"/>					

Звуковой режим	Пар-ры окр.звуч.			Расш.диалог	Тон *7	Audyssey					Restorer *10
	DTS Neural:X	Auro-Matic 3D пресет	Auro-Matic 3D эффект.			MultEQ® XT32 *8	Dynamic EQ *9	Dynamic Volume *9	Audyssey LFC™ *9	Audyssey DSX®	
Auro-3D		<input type="radio"/> *11	<input type="radio"/> *11		<input type="radio"/>	<input type="radio"/>	<input type="radio"/>	<input type="radio"/>	<input type="radio"/>	<input type="radio"/>	<input type="radio"/>
Auro-2D Surround					<input type="radio"/>	<input type="radio"/>	<input type="radio"/>	<input type="radio"/>	<input type="radio"/>	<input type="radio"/>	<input type="radio"/>

*1 - *4, *7 - *11: "Режимы звука и параметры объемного звука" (☞ стр. 318)



- *1 Данный параметр можно выбрать при воспроизведении сигнала Dolby Digital, Dolby Digital Plus, Dolby TrueHD или Dolby Atmos.
- *2 Данный параметр можно выбрать при воспроизведении сигнала Dolby Digital, Dolby Digital Plus, Dolby TrueHD, Dolby Atmos, DTS:X или DTS.
- *3 Данный параметр можно выбрать, если входным является сигнал DTS:X, совместимый с функцией Управление диалогом.
- *4 Данный параметр можно выбрать при воспроизведении сигнала Dolby Digital или DVD-Audio.
- *5 Во время воспроизведения в режиме Pure Direct параметры объемного звука будут аналогичны параметрам в режиме Direct.
- *6 Звук выводится, когда параметр меню "Режим сабвуфера" установлен на значение "LFE + Гл.". (🔍 стр. 249)
- *7 Этот параметр нельзя настроить, если для "Dynamic EQ" установлено значение "Вкл.". (🔍 стр. 198)
- *8 Этот параметр недоступен, если не выполнена Установка Audyssey® (калибровка АС).
- *9 Этот параметр недоступен, когда параметр "MultEQ® XT32" в меню установлен на "Выкл.". (🔍 стр. 197)
- *10 Этот параметр может быть настроен при поступлении аналогового сигнала PCM частотой 48 кГц или 44,1 кГц.
- *11 Этот параметр может быть настроен, если входной сигнал не содержит сигнал Auro-3D или если входной сигнал Auro-3D не содержит фронтальные верхние каналы.
- *12 Этот пункт не удастся выбрать, если на входной разъем подается формат DTS:X с частотой дискретизации более 48 кГц.



Типы входных сигналов и соответствующие режимы воспроизведения звука

- Указывает режим воспроизведения звука по умолчанию.
○ Указывает режим воспроизведения звука, который можно выбрать.

Звуковой режим	ПРИМЕЧАНИЕ	2-канальный сигнал				Многоканальный сигнал													
		Аналоговый / PCM	Dolby Digital (+/HD)	DTS (-HD)	DSD (Super Audio CD)	PCM Мульти	DTS:X	DTS-HD	DTS Express	DTS ES Dscrt6.1	DTS ES Mtrx6.1	DTS	Dolby Atmos	Dolby TrueHD	Dolby Digital Plus	Dolby Digital (EX)	DSD (Super Audio CD)	Auro-3D	
DTS Surround																			
DTS:X MSTR / DTS:X							●												
DTS-HD MSTR								●*3											
DTS-HD HI RES								●*4											○*12
DTS ES Dscrt6.1	*2								●										
DTS ES Mtrx6.1	*2									○	●								
DTS Surround										○	○								
DTS 96/24												●*5							
DTS Express									●										
DTS (-HD) + Dolby Surround									○	○	○	○	○						
DTS (-HD) + Neural:X	*15								○	○	○	○	○						
DTS Neural:X	*15	○	○	●	○														
Dolby Surround																			
Dolby Atmos *1													●						
Dolby TrueHD													○*6	○					○*13
Dolby Digital+													○*7		○				
Dolby (D+) (HD) + Dolby Surround														●	●	●			○*13
Dolby (D+) (HD) + Neural:X													○*10	○	○	○			
Dolby Digital																○			
Dolby Surround		○	●	○	○														

*1 – *7, *10, *12, *13, *15 : “Типы входных сигналов и соответствующие режимы воспроизведения звука” (☞ стр. 322)



Звуковой режим	ПРИМЕЧАНИЕ	2-канальный сигнал				Многоканальный сигнал													
		Аналоговый / PCM	Dolby Digital (+/HD)	DTS (-HD)	DSD (Super Audio CD)	PCM Мульти	DTS:X	DTS-HD	DTS Express	DTS ES Dscrt6.1	DTS ES Mtrx6.1	DTS	Dolby Atmos	Dolby TrueHD	Dolby Digital Plus	Dolby Digital (EX)	DSD (Super Audio CD)	Auro-3D	
Multi Ch In																			
Multi Ch In						●												●	○*14
Multi Ch In + Dolby Surround						○												○	
Multi Ch In 7.1	*2					○*9													
Multi Ch In + Neural:X						○												○	
Audyssey																			
Audyssey DSX®						○		○	○	○	○	○	○*10	○	○	○	○	○	
Direct																			
Direct		○*8	○	○		○	○	○	○	○	○	○	○	○	○	○	○	○	
DSD Direct					○													○	
Pure Direct																			
Pure Direct		○	○	○		○	○	○	○	○	○	○	○	○	○	○	○	○	
DSD Pure Direct					○													○	
Оригинальный режим стерео																			
Multi Ch Stereo		○	○	○	○	○	○	○	○	○	○	○	○	○	○	○	○	○	○
Rock Arena		○	○	○	○	○	○	○	○	○	○	○	○*10	○	○	○	○	○	
Jazz Club		○	○	○	○	○	○	○	○	○	○	○	○*10	○	○	○	○	○	
Mono Movie		○	○	○	○	○	○	○	○	○	○	○	○*10	○	○	○	○	○	
Video Game		○	○	○	○	○	○	○	○	○	○	○	○*10	○	○	○	○	○	
Matrix		○	○	○	○	○	○	○	○	○	○	○	○*10	○	○	○	○	○	
Virtual		○	○	○	○	○	○	○	○	○	○	○	○*10	○	○	○	○	○	
Stereo																			
Stereo		●	○	○	●	○	○	○	○	○	○	○	○	○	○	○	○	○	

*2, *8 – *10, *14: “Типы входных сигналов и соответствующие режимы воспроизведения звука” (☞ стр. 322)



Обновление (Auro-3D)

Звуковой режим	ПРИМЕЧАНИЕ	2-канальный сигнал				Многоканальный сигнал													
		Аналоговый / PCM	Dolby Digital (+/HD)	DTS (-HD)	DSD (Super Audio CD)	PCM Мульти	DTS:X	DTS-HD	DTS Express	DTS ES Dscrt6.1	DTS ES Mtrx6.1	DTS	Dolby Atmos	Dolby TrueHD	Dolby Digital Plus	Dolby Digital (EX)	DSD (Super Audio CD)	Auro-3D	
Auro-3D																			
Auro-3D	*11	○	○	○	○	○		○	○	○	○	○	○	○	○	○	○	○	○
Auro-2D Surround	*11	○	○	○	○	○	○	○	○	○	○	○	○	○	○	○	○	○	○

*6, *7, *11: "Типы входных сигналов и соответствующие режимы воспроизведения звука" (☞ стр. 322)



- *1 Данный параметр можно выбрать при использовании любых тыловых динамиков объемного звучания, фронтальных широтных динамиков, фронтальных верхних динамиков, фронтальных потолочных динамиков, центральных потолочных динамиков, тыловых потолочных динамиков, тыловых верхних динамиков, фронтальных динамиков Dolby, динамиков объемного звучания Dolby или тыловых динамиков Dolby.
- *2 Данный параметр можно выбрать при использовании тыловых динамиков объемного звучания.
- *3 Доступен для выбора при поступлении входного сигнала DTS-HD Master Audio.
- *4 Доступен для выбора при поступлении входного сигнала DTS-HD Hi Resolution.
- *5 Доступен для выбора при поступлении входного сигнала DTS 96/24.
- *6 Этот режим можно выбрать, если во входном сигнале Dolby Atmos содержится сигнал Dolby TrueHD.
- *7 Данный режим может выбираться при воспроизведении сигнала Dolby Atmos, который содержит сигнал Dolby Digital Plus.
- *8 Для воспроизведения в режиме AirPlay по умолчанию используется режим звука "Direct".
- *9 Доступен для выбора, если входные сигналы содержат сигналы тылового объемного звучания.
- *10 Этот режим можно выбрать, если в сигнале Dolby Atmos содержится сигнал Dolby TrueHD или Dolby Digital Plus.
- *11 Этот режим нельзя выбрать, если частота дискретизации входного сигнала составляет 32 кГц.
- *12 Доступен для выбора, если входной сигнал Auro-3D содержит DTS-HD Master Audio.
- *13 Доступен для выбора, если входной сигнал Auro-3D содержит Dolby TrueHD.
- *14 Доступен для выбора, если входной сигнал Auro-3D содержит многоканальный звук PCM.
- *15 Этот пункт не удастся выбрать, если на входной разъем подается формат DTS(-HD) с частотой дискретизации более 48 кГц.



Словарь терминов

■ Audyssey

Audyssey Dynamic EQ®

Динамический эквалайзер Dynamic EQ решает проблемы снижения качества звучания с понижением уровня громкости путем принятия в расчет человеческого восприятия и акустики помещения.

Система Audyssey Dynamic EQ® работает в паре с эквалайзером Audyssey MultEQ® XT32 и обеспечивает хорошо сбалансированное звучание для всех слушателей на любом уровне громкости.

Audyssey Dynamic Surround Expansion (A-DSX)

Audyssey DSX® – новая технология улучшения качества объемного звучания, которая увеличивает эффект объемного звучания и задействует большее пространство путем добавления нового канала к существующей 5.1-канальной системе.

В исследовании характеристик человеческого слуха можно отметить два элемента, которые стимулируют эффект объемного звучания. Наиболее важный элемент - создание горизонтально расширенного звука (широкий канал) в фронтальной области (спереди) при создании реалистичного пространства объемного звучания. Еще одним важным элементом является создание вертикально расширенного звука (верхний канал) в фронтальной зоне (спереди) с использованием распознаваемых звуковых сигналов для создания глубокого пространства с объемным звучанием.

Audyssey DSX® создает пару верхних каналов для воспроизведения следующих наиболее важных акустических и перцепционных сигналов. Кроме того, Audyssey DSX® не просто добавляет канал, но сочетает существующий фронтальный, объемный и задний объемный звук для создания технологии под названием “Surround Envelopment Processing”, которая была включена в Audyssey DSX® для более сильного усиления эффекта.



Audyssey Dynamic Volume®

Dynamic Volume решает проблему значительного колебания звука между телевизионными программами и рекламой, между тихими и громкими эпизодами в фильмах. Audyssey Dynamic EQ® встроен в систему Dynamic Volume. Громкость воспроизведения настраивается автоматически так, что воспринимаемое воспроизведение низких частот, тональный баланс, объемный звук, и чистота диалогов остаются прежними.

Audyssey LFC™ (Low Frequency Containment)

Благодаря Audyssey LFC™ низкочастотные звуки не будут мешать людям в соседних помещениях и квартирах. Audyssey LFC™ производит динамический анализ аудиопотока и устраняет низкочастотные звуки, не позволяя им проникать через стены, пол и потолок. После этого проводится психоакустическая обработка, позволяющая слушателям по-прежнему воспринимать низкочастотные звуки без ущерба. Все это помогает добиться качественного звучания, которое не будет мешать соседям.

Audyssey MultEQ® XT32

Audyssey MultEQ® XT32 является решением для комнатной эквалазации, которое калибрует любую аудиосистему до достижения оптимального уровня воспроизведения для каждого слушателя в большой зоне прослушивания. Основываясь на нескольких измерениях комнаты, MultEQ® XT32 рассчитывает эквалазацию, которая решает проблемы времени и частотных характеристик в зоне прослушивания, а также выполняет автоматическую настройку системы окружающего звука.

Обновление (Auro-3D)

■ Auro-3D

Auro-3D®

Auro-3D® — революционно новая технология обработки звука, которая объединяет форматы прослушивания на основе использования верхних динамиков с высокопроизводительными креативными инструментальными средствами для обеспечения непревзойденного впечатления от трехмерного звука. Auro-3D® — это общее название формата звука 3D и связанных с ним компоновок динамиков.

Auro-Matic®

Программное обеспечение технологии повышающего микширования Auro-Matic® — это уникальное креативное инструментальное средство, которое осуществляет преобразование традиционного монофонического и стереоконтента, а также контента объемного звучания для прослушивания естественного звука 3D или 2D.



■ Dolby

Dolby Atmos

Изначально использованный в кинотеатрах, Dolby Atmos привносит революционное чувство объема и погружения в домашний кинотеатр. Dolby Atmos является адаптируемым и расширяемым на основе объекта форматом, который воспроизводит аудио как отдельные звуки (или объекты), которые могут быть точно расположены и динамически перемещаются по трехмерному пространству прослушивания во время воспроизведения. Ключевым элементом Dolby Atmos является создание высокой плоскости звука над слушателем.

Трансляция Dolby Atmos

Содержание Dolby Atmos будет передано на Ваш AV-приемник с системой Dolby Atmos через Dolby Digital Plus или Dolby TrueHD на диске Blu-ray, скачанные файлы и потоковое мультимедиа. Трансляция Dolby Atmos содержит специальные метаданные, которые описывают расположение звуков в помещении. Данные объектные звуковые данные декодируются AV-приемником с системой Dolby Atmos и масштабируются для оптимального воспроизведения через акустическую систему домашнего кинотеатра любого размера и конфигурации.

Dolby Digital

Формат Dolby Digital — это формат многоканального звукового сигнала, разработанный Dolby Laboratories.

Воспроизводится в общей сложности 5.1-каналов: 3 фронтальных (“FL”, “FR” и “C”), 2 панорамных (“SL” и “SR”) и канал “LFE” для звучания на нижних частотах.

В связи с этим перекрестные искажения между каналами отсутствуют, и достигается реалистичность ощущения “трехмерности” (чувство расстояния, движения и позиционирования). Это создает ощущение захватывающего объемного звука в помещении.

Dolby Digital Plus

Dolby Digital Plus — это усовершенствованный формат сигнала Dolby Digital, совместимый с до 7.1-каналов дискретного цифрового звука, а также повышающий качество звучания благодаря повышенной скорости передачи данных. Он обратно совместим с традиционным Dolby Digital, и, таким образом, предоставляет более гибкую реакцию на сигнал источника и состояние устройства воспроизведения.

Dolby Surround

Dolby Surround - технология объемного звучания следующего поколения, которая интеллектуально микширует стереозвук, 5.1 и 7.1-канальный контент для воспроизведения Вашей акустической системой объемного звучания. Dolby Surround совместима с обычной компоновкой динамиков, а также с системами воспроизведения с поддержкой Dolby Atmos, которые используют потолочные динамики или продукты с технологией динамиков Dolby.



Технология динамиков Dolby (динамики Dolby Atmos Enabled)

Динамики Dolby Atmos Enabled являются удобной альтернативой динамикам, встроенным в потолок, и используют потолок над Вами в качестве отражающей поверхности для воспроизведения аудио в верхней плоскости над слушателем. Эти динамики оснащены уникальной головкой громкоговорителя, направленной вверх, и специальной системой обработки сигналов. Эти функции могут быть встроены в обычный динамик или в автономный модуль воспроизведения. Функции оказывают минимальное влияние на общие габаритные размеры акустической системы, но при этом обеспечивают эффект погружения при прослушивании во время воспроизведения Dolby Atmos и Dolby.

Dolby TrueHD

Формат Dolby TrueHD — это звуковая технология высокого разрешения, разработанная Dolby Laboratories, которое использует кодирование без потерь, обеспечивая достоверное воспроизведение звука студийной мастер-копии.

Данный формат обеспечивает возможность поддержки до 8 звуковых каналов с частотой дискретизации 96 кГц и разрешением 24 бит и до 6 звуковых каналов с частотой дискретизации 192 кГц и разрешением 24 бит.

■ DTS

Управление диалогом

Эта технология предоставляет возможность управления прослушиванием. Вы можете выделить речь из фоновых звуков, если хотите разобрать ее.

Для этого содержание должно поддерживать функцию Управление диалогом.

DTS

Это сокращение от Digital Theater System — система цифрового кинотеатра, обозначающее систему цифрового звука, разработанную DTS. Технология DTS обеспечивает мощное и динамичное ощущение объемного звучания. Эта система используется в лучших кинотеатрах и просмотровых залах мира.

DTS 96/24

Формат DTS 96/24 — это формат цифрового звука, допускающий высококачественное воспроизведение звука 5.1-каналов с частотой дискретизации 96 кГц и 24-битным разрешением DVD-Video.

DTS Digital Surround

Формат DTS™ Digital Surround — это стандартный формат цифрового звука компании DTS, Inc., совместимый с частотой дискретизации 44,1 или 48 кГц и до 5.1-каналов цифрового дискретного объемного звука.



DTS-ES™ Discrete 6.1

Формат DTS-ES™ Discrete 6.1 — это 6.1-канальный формат цифрового дискретного звука, добавляющий к объемному цифровому звуку DTS тыловой панорамный канал. Декодирование традиционных 5.1-канальных звуковых сигналов также возможно — в зависимости от декодера.

DTS-ES™ Matrix 6.1

Формат DTS-ES™ Matrix 6.1 — это 6.1-канальный формат звука, вводящий тыловой панорамный канал в цифровой объемный звук DTS путем матричного кодирования. Декодирование традиционных 5.1-канальных звуковых сигналов также возможно — в зависимости от декодера.

DTS Express

Формат DTS Express — это звуковой формат, поддерживающий низкие скорости передачи данных (максимум 5.1-каналов, от 24 до 256 кбит/с).

DTS-HD

Эта звуковая технология обеспечивает более высокое качество звучания и улучшенную функциональность по сравнению с традиционным форматом DTS и применяется как опциональный звуковой формат для дисков Blu-ray.

Данная технология поддерживает многоканальное воспроизведение без потерь с высокой скоростью передачи данных и высокой частотой дискретизации. Для дисков Blu-ray поддерживается максимум 7.1 каналов.

DTS-HD High Resolution Audio

Звук высокого разрешения DTS-HD High Resolution Audio — это усовершенствованная версия традиционных форматов сигналов DTS, DTS-ES и DTS 96/24, совместимое с частотами дискретизации 96 или 48 кГц и до 7.1-каналов дискретного цифрового звука. Высокие скорости передачи данных обеспечивают высокое качество звучания. Данный формат полностью совместим с традиционной продукцией, включая традиционные данные цифрового 5.1-канального объемного звука DTS.

DTS-HD Master Audio

Формат DTS-HD Master Audio — это не допускающий потерь формат звукового сигнала, созданный компанией Digital Theater System (DTS). Данный формат обеспечивает возможность поддержки до 8 звуковых каналов с частотой дискретизации 96 кГц и разрешением 24 бит и до 6 звуковых каналов с частотой дискретизации 192 кГц и разрешением 24 бит. Данный формат полностью совместим с традиционной продукцией, включая традиционные данные цифрового 5.1-канального объемного звука DTS.

DTS:X

DTS:X создает звуковую сферу, в которой звуки, доносящиеся сверху, и окружающие фоновые звуки обеспечивают эффект погружения. Объекты DTS:X обеспечивают плавный переход звука между динамиками, создавая ощущение реальности.

DTS Neural:X

Обеспечивает эффект присутствия для старого содержания. В режиме DTS Neural:X стереозвук становится 5.1 или 7.1-канальным, и используются все возможности динамиков системы объемного звучания.



■ Аудио

ALAC (Apple Lossless Audio Codec)

ALAC — кодек для сжатия аудио без потерь качества, разработанный Apple Inc. Аудио в этом формате можно воспроизводить через iTunes, iPod и iPhone. Сжатие данных составляет 60 – 70 %; при декодировании данные распаковываются в исходное состояние.

FLAC (Free Lossless Audio Codec)

FLAC (сокращение от Свободный аудио кодек без потерь) является кодеком для сжатия аудио данных. “Без потерь” означает, что аудиоматериал сжимается без каких-либо потерь в качестве.

Далее представлена лицензия FLAC.

Copyright (C) 2000, 2001, 2002, 2003, 2004, 2005, 2006, 2007, 2008, 2009 Josh Coalson

Redistribution and use in source and binary forms, with or without modification, are permitted provided that the following conditions are met:

- Redistributions of source code must retain the above copyright notice, this list of conditions and the following disclaimer.
- Redistributions in binary form must reproduce the above copyright notice, this list of conditions and the following disclaimer in the documentation and/or other materials provided with the distribution.
- Neither the name of the Xiph.org Foundation nor the names of its contributors may be used to endorse or promote products derived from this software without specific prior written permission.

THIS SOFTWARE IS PROVIDED BY THE COPYRIGHT HOLDERS AND CONTRIBUTORS “AS IS” AND ANY EXPRESS OR IMPLIED WARRANTIES, INCLUDING, BUT NOT LIMITED TO, THE IMPLIED WARRANTIES OF MERCHANTABILITY AND FITNESS FOR A PARTICULAR PURPOSE ARE DISCLAIMED. IN NO EVENT SHALL THE FOUNDATION OR CONTRIBUTORS BE LIABLE FOR ANY DIRECT, INDIRECT, INCIDENTAL, SPECIAL, EXEMPLARY, OR CONSEQUENTIAL DAMAGES (INCLUDING, BUT NOT LIMITED TO, PROCUREMENT OF SUBSTITUTE GOODS OR SERVICES; LOSS OF USE, DATA, OR PROFITS; OR BUSINESS INTERRUPTION) HOWEVER CAUSED AND ON ANY THEORY OF LIABILITY, WHETHER IN CONTRACT, STRICT LIABILITY, OR TORT (INCLUDING NEGLIGENCE OR OTHERWISE) ARISING IN ANY WAY OUT OF THE USE OF THIS SOFTWARE, EVEN IF ADVISED OF THE POSSIBILITY OF SUCH DAMAGE.

LFE

Это сокращение от “Low Frequency Effect” — низкочастотные эффекты, представляющий собой выходной сигнал, поднимающий уровень звучания НЧ эффектов. Объемный звук усиливается выводом глубоких басов от 20 Гц до 120 Гц на системные сабвуферы.

MP3 (MPEG Audio Layer-3)

Это международный стандарт алгоритма сжатия звуковых данных, используемый стандартом сжатия видеосигналов “MPEG-1”. Он сжимает объем данных примерно в 11 раз с сохранением качества звучания, эквивалентным музыкальному CD.



MPEG (Moving Picture Experts Group), MPEG-2, MPEG-4

Это наименования стандартов цифрового сжатия, используемых для кодирования изображения и звука. Стандарты видео включают “MPEG-1 Video”, “MPEG-2 Video”, “MPEG-4 Visual”, “MPEG-4 AVC”. Аудио стандарты включают “MPEG-1 Audio”, “MPEG-2 Audio”, “MPEG-4 AAC”.

WMA (Windows Media Audio)

WMA - это технология сжатия звуковых данных, разработанная корпорацией Microsoft.

Данные в формате WMA можно закодировать с помощью Windows Media® Player.

Для прочтения файлов WMA используйте только рекомендуемые корпорацией Microsoft приложения. В противном случае, использование нерекондуемых приложений может привести к сбою в работе.

Частота дискретизации

Дискретизация подразумевает снятие отсчетов звуковой волны (аналогового сигнала) с регулярными интервалами и представление амплитуды каждого из отсчетов в цифровом формате (формирование цифрового сигнала).

Количество отсчетов, снимаемых в течение секунды, называется “частота дискретизации”. Чем выше это значение, тем ближе к исходному сигналу будет воспроизводящийся звук.

Импеданс акустической системы

Это значение сопротивления переменного тока, выраженное в Ω (Ом).

Чем ниже это значение, тем большей мощности можно достичь.

Режим нормализации речи

Эта функция работает автоматически во время воспроизведения источников Dolby Digital, Dolby Digital Plus, Dolby TrueHD, Dolby Atmos, DTS или DTS-HD.

Он автоматически исправляет стандартный уровень сигнала для индивидуальных источников сигнала программы.

Динамический диапазон

Разница между максимальным неискаженным уровнем звукового сигнала и минимальным различимым на фоне шумов устройства уровнем.

Понижающее микширование

Эта операция преобразует количество каналов объемного звука к меньшему и воспроизводит их в соответствии с настройками системы.



■ Видео

ISF

ISF (Imaging Science Foundation) является организацией, которая сертифицирует техников, которые являются квалифицированными для выполнения калибровки и регулировки для соответствия условиям установки. Она также устанавливает стандарты качества для оптимизации устройств воспроизведения видео.

Прогрессивная (построчная развертка)

Это система развертки видеосигнала, которая выводит 1 кадр видеосигнала как 1 изображение. По сравнению с чересстрочными системами эта система обеспечивает изображение с пониженным уровнем мерцания и искажений.

■ Сеть

AirPlay

AirPlay позволяет передать (воспроизвести) контент, записанный на iTunes или на iPhone/iPod touch/iPad, по сети на совместимое устройство.

DLNA

DLNA и DLNA CERTIFIED представляют собой торговые марки и/или знаки обслуживания Digital Living Network Alliance. Некоторый контент может быть несовместим с другими продуктами DLNA CERTIFIED®.

vTuner

Это бесплатный сетевой сервер для интернет-радио.

Более подробную информацию об этой службе вы можете найти на следующем веб-сайте vTuner.

Веб-сайт vTuner:

<http://www.radiodenon.com>

Этот продукт защищен правами интеллектуальной собственности Nothing Else Matters Software и BridgeCo. Использование или распространение подобной технологии вне этого продукта запрещено без лицензии от Nothing Else Matters Software и BridgeCo или уполномоченной дочерней компании.



Ключ WEP (ключ сети)

Это ключевая информация, используемая для шифрования данных при выполнении передачи данных. На данном устройстве один и тот же ключ WEP используется для шифрования и расшифровки данных, таким образом один и тот же ключ WEP должен быть настроен на обоих устройствах для того, чтобы установить связь между ними.

Wi-Fi®

Сертификация Wi-Fi удостоверяет, что устройство испытано и признано полностью совместимым Wi-Fi Alliance, группой сертификации совместимости среди устройств беспроводной ЛВС.

WPA (Wi-Fi Protected Access)

Является стандартом безопасности, установленным Wi-Fi Alliance. В дополнение к обычному SSID (сетевому имени) и ключу WEP (ключу сети), он также использует функцию идентификации пользователя и протокол шифрования для более высокого уровня безопасности.

WPA2 (Wi-Fi Protected Access 2)

Это новая версия WPA, установленная Wi-Fi Alliance, совместимая с более безопасным шифрованием AES.

WPA-PSK/WPA2-PSK (Pre-shared Key)

Это простая система аутентификации для взаимной аутентификации, когда предустановленная строка символов совпадает с беспроводной точкой доступа ЛВС и клиентом.

WPS (Wi-Fi Protected Setup)

Это стандарт, составленный Wi-Fi Alliance, для облегчения настройки беспроводных соединений ЛВС и конфигурации безопасности.

Названия сети (SSID: Service Set Identifier)

При формировании беспроводных сетей ЛВС, группы формируются таким образом, чтобы не допустить вмешательства, кражи данных и т.д. Эти группы основаны на “SSID (network names)”. Для повышенной безопасности, ключ WEP установлен так, чтобы соединение было недоступно, пока оба ключа “SSID” и WEP не совпадут. Подходит для создания упрощенной сети.



■ Прочее

Denon Link HD

Denon Link HD использует часы AV-усилителя, подключенного Denon Link HD, для достижения передачи сигнала HDMI с низким фазовым дрожанием.

HDCP

При передаче цифровых сигналов между устройствами эта технология защиты авторских прав шифрует сигналы для предотвращения несанкционированного копирования данных.

MAIN ZONE

Помещение, в котором расположено данное устройство, называется MAIN ZONE.

Сопряжение

Сопряжение (регистрация) является действием, которое требуется для подключения устройства Bluetooth к данному устройству с помощью Bluetooth. При сопряжении устройства идентифицируют друг друга и могут подключаться без возникновения ошибочных соединений.

При использовании соединения Bluetooth в первый раз Вам необходимо выполнить процедуру сопряжения данного устройства с устройством Bluetooth для подключения.

Схема защиты

Это система предотвращения выхода из строя компонентов блока питания при таких отклонениях, как перегрузка, резкие перепады напряжения или перегрев.



Сведения о торговых марках

Made for



iPod



iPhone



AirPlay

“Made for iPod” and “Made for iPhone” mean that an electronic accessory has been designed to connect specifically to iPod, or iPhone, respectively, and has been certified by the developer to meet Apple performance standards.

Apple is not responsible for the operation of this device or its compliance with safety and regulatory standards. Please note that the use of this accessory with iPod, or iPhone, may affect wireless performance.

AirPlay, iPad, iPhone, iPod, iPod classic, iPod nano, iPod shuffle and iPod touch are trademarks of Apple Inc., registered in the U.S. and other countries.

- Индивидуальным пользователям разрешается пользоваться iPhone, iPod, iPod classic, iPod nano, iPod shuffle и iPod touch для копирования в частных целях и воспроизведения не защищенных законодательством об авторских правах данных и данных, копирование и воспроизведение которых разрешено законом. Нарушение авторских прав запрещено законом.

AUDYSSEY

MULTEQ XT32
DYNAMIC VOLUME

AUDYSSEY

DSX
LFC

Изготовлено по лицензии Audyssey Laboratories™. Патенты США и других стран находятся на рассмотрении. Audyssey MultEQ® XT32, Audyssey Dynamic EQ®, Audyssey Dynamic Volume®, Audyssey DSX® и Audyssey LFC™ являются зарегистрированными товарными знаками Audyssey Laboratories.



Словесный товарный знак Bluetooth® и логотипы являются зарегистрированными торговыми марками компании Bluetooth SIG, Inc., и любое использование этих знаков D&M Holdings Inc. осуществляется в соответствии с лицензией. Другие товарные знаки и торговые наименования являются собственностью соответствующих владельцев.



Изготовлено по лицензии Dolby Laboratories. Dolby, Dolby Atmos, Dolby Audio, Dolby Digital Plus, Pro Logic и символ в виде двойного D являются торговыми марками Dolby Laboratories.





Для получения информации о патентах DTS см. <http://patents.dts.com>. Изготовлено по лицензии DTS, Inc. DTS и его символ, DTS вместе с символом, DTS:X и логотип DTSX являются зарегистрированными товарными знаками или товарными знаками DTS, Inc. в США и/или других странах. © DTS, Inc. All Rights Reserved.



HDMI, High-Definition Multimedia Interface и логотип HDMI Logo являются товарными знаками HDMI Licensing LLC в США и других странах.

This item incorporates copy protection technology that is protected by U.S. patents and other intellectual property rights of Rovi Corporation. Reverse engineering and disassembly are prohibited.



Логотип Wi-Fi CERTIFIED является зарегистрированным товарным знаком компании Wi-Fi Alliance. Сертификация Wi-Fi гарантирует, что устройство прошло тест на совместимость, проведенный Wi-Fi Alliance, группой, которая сертифицирует совместимость среди устройств беспроводной ЛВС.



Adobe, логотип Adobe и Reader являются товарными знаками Adobe Systems Incorporated в США и/или других странах.



Обновление (Auro-3D)



Изготовлено по лицензии Auro Technologies.

Auro-3D® и связанные обозначения являются зарегистрированными товарными знаками Auro Technologies. Все материалы, содержащиеся в настоящем документе, защищены действием закона об авторском праве, и их не разрешается воспроизводить, распространять, передавать, отображать, публиковать и транслировать без предварительного письменного разрешения компании Auro Technologies NV или владельца контента в случае с материалами третьих лиц. Изменение и удаление любых товарных знаков, уведомлений об авторском праве и прочих уведомлений из копий данного контента запрещается.

Auro Technologies: эл. почта info@auro-technologies.com, тел. +32-(0)-14314343, факс +32-(0)-14321224, www.auro-technologies.com



Технические характеристики

■ Звуковая секция

- Усилитель мощности

Номинальная мощность:

Фронтальный канал:

140 Вт + 140 Вт (8 Ω /Ом, 20 Гц – 20 кГц при общем коэффициенте гармоник 0,05 %)

175 Вт + 175 Вт (6 Ω /Ом, 1 кГц при общем коэффициенте гармоник 0,7 %)

Центральный канал:

140 Вт (8 Ω /Ом, 20 Гц – 20 кГц при общем коэффициенте гармоник 0,05 %)

175 Вт (6 Ω /Ом, 1 кГц при общем коэффициенте гармоник 0,7 %)

Панорамный канал:

140 Вт + 140 Вт (8 Ω /Ом, 20 Гц – 20 кГц при общем коэффициенте гармоник 0,05 %)

175 Вт + 175 Вт (6 Ω /Ом, 1 кГц при общем коэффициенте гармоник 0,7 %)

Тыловые объемного звучания/фронтальные широтные/Height2/Height1:

140 Вт + 140 Вт (8 Ω /Ом, 20 Гц – 20 кГц при общем коэффициенте гармоник 0,05 %)

175 Вт + 175 Вт (6 Ω /Ом, 1 кГц при общем коэффициенте гармоник 0,7 %)

Динамическая мощность:

160 Вт x 2 канала (8 Ω /Ом)

250 Вт x 2 канала (4 Ω /Ом)

Выходные разъемы:

4 – 16 Ω /Ом



- Аналоговые

Входная чувствительность/входной импеданс:

200 мВ/47 кΩ/кОм

Частотная характеристика:

10 Гц – 100 кГц: +1, –3 дБ (режим Direct)

Отношение сигнал/шум:

102 дБ (IHF–A средневзвешенное, режим Direct)

Коэффициент нелинейных искажений:

0,005 % (20 Гц – 20 кГц) (режим Direct)

Номинальная мощность:

1,2 В

- Цифровая секция

Выход цифроаналогового преобразователя:

Выходное номинальное напряжение: 2 В (при уровне воспроизведения 0 дБ)

Полный коэффициент нелинейных искажений: 0,008 % (1 кГц, при уровне воспроизведения 0 дБ)

Отношение сигнал/шум: 102 дБ

Динамический диапазон: 100 дБ

Цифровой вход:

Формат — цифровой аудиоинтерфейс

- Фонокорректор

Входная чувствительность:

2,5 мВ

Отклонение от характеристики RIAA:

±1 дБ (20 Гц – 20 кГц)

Отношение сигнал/шум:

74 дБ (IHF–A)

Коэффициент нелинейных искажений:

0,03 % (1 кГц, 3 В)



■ Видеосекция

• Стандартные видеоразъемы

Входной/выходной уровень и импеданс: размах 1 В, 75 Ω /Ом

Частотная характеристика: 5 Гц – 10 МГц; 0, –3 дБ

• Компонентный видеовход

Входной/выходной уровень и импеданс: Y (сигнал яркости) — размах 1 В, 75 Ω /Ом
Сигнал P_B / C_B — 0,7 В, 75 Ω /Ом
Сигнал R / C_R — 0,7 В, 75 Ω /Ом

Частотная характеристика: 5 Гц – 60 МГц; 0, –3 дБ

■ Секция тюнера

[FM]

[AM]

(Примечание: мкВ на 75 Ω /Ом, 0 дБf = 1×10^{-15} Вт)

Диапазон частот приема: 87,5 МГц—108,0 МГц

522 кГц – 1611 кГц

Эффективная чувствительность: 1,2 мкВ (12,8 дБf)

18 мкВ

Чувствительность 50 дБ: MONO — 2,8 мкВ (20,2 дБf)

Отношение сигнал/шум (IHF-A): MONO — 70 дБ
(IHF-A средневзвешенное, режим Direct)
STEREO — 67 дБ
(IHF-A средневзвешенное, режим Direct)

Коэффициент нелинейных искажений: MONO — 0,7 % (1 кГц)
STEREO — 1,0 % (1 кГц)



■ Раздел Беспроводная ЛВС

Тип сети (стандарт беспроводной ЛВС):	В соответствии с IEEE 802.11b В соответствии с IEEE 802.11g В соответствии с IEEE 802.11n (Совместимость с Wi-Fi®)* 1
Безопасность:	WEP 64 bit, WEP 128 bit WPA/WPA2-PSK (AES) WPA/WPA2-PSK (TKIP)
Радиочастота:	2,4 ГГц
Количество каналов:	1 – 13 кан.

* 1 СЕРТИФИЦИРОВАННЫЙ логотип Wi-Fi® и СЕРТИФИЦИРОВАННЫЙ логотип на изделии Wi-Fi являются зарегистрированными товарными знаками компании Wi-Fi Alliance.



■ Раздел Bluetooth

Системы соединений:	Bluetooth версии 2.1 + EDR (Enhanced Data Rate)
Мощность передачи:	Максимум 2,5 мВт (Класс 2)
Максимальный диапазон соединения:	Примерно 10 м в зоне прямой видимости *2
Диапазон частот:	Диапазон 2,4 ГГц
Схема модуляции:	FHSS (Frequency-Hopping Spread Spectrum)
Поддерживаемые профили:	A2DP (Advanced Audio Distribution Profile) 1.2 AVRCP (Audio Video Remote Control Profile) 1.4
Соответствующий кодек:	SBC, AAC
Диапазон передач (A2DP):	20 Гц - 20 000 Гц

*2 Фактический диапазон соединения варьируется в зависимости от влияния таких факторов как препятствия между устройствами, электромагнитные волны от микроволновых печей, статическое электричество, беспроводные телефоны, чувствительность приема, производительность антенны, операционная система, приложение программного обеспечения и т.д.

■ Главный

Блок питания:	Переменный ток 230 В, 50/60 Гц
Энергопотребление:	730 Вт
Энергопотребление в режиме ожидания:	0,1 Вт
Энергопотребление в режиме ожидания СЕС:	0,5 Вт
Энергопотребление в режиме ожидания при подключении к сети:	4,5 Вт

В целях усовершенствования технические характеристики и конструкция могут изменяться без уведомления.



■ Размеры (Единицы измерения : мм)

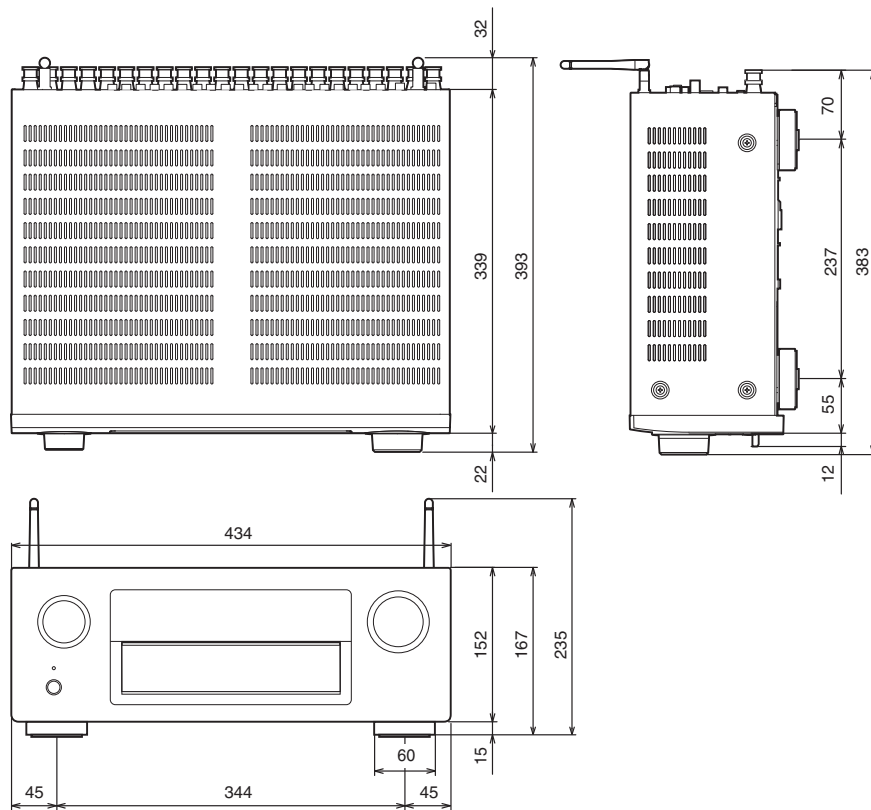

■ Вес: 14,1 kg

Передняя
панель

Дисплей

Задняя
панель

341

Пульт ДУ

Предметный
указатель



Предметный указатель

А	
Автоотключение	263
Аудио форматы	306, 309, 311, 312

В	
Ввод символов	186
Веб-управление	173
Видео отбор	149
Видеопреобразование	211, 307
Возврат к заводским настройкам	303
Воспроизведение в случайном порядке	105, 142
Все Зоны Стерео	151
Входной сигнал	319
Выключение звука	100

Г	
Громкость	100, 147

Д	
Декодер телеканалов	84
Дисплей	22

З	
Задняя панель	24
Запоминающее устройство USB	89, 106
Звуковой режим	153, 313, 315

И	
Игровая приставка	87
Интернет-радио	125
Источник входного сигнала	99

К	
Кабельное ТВ	84
Карта меню	182

М	
Многоканальный режим звука PCM	159

Н	
Назначение входа	216
Настройки Audyssey	197, 223
Настройки Wi-Fi	254
Настройки аудио	182, 189
Настройки видео	182, 203
Настройки входного сигнала	183, 216
Настройки динамиков	183, 221

О	
Обновление встроенного программного обеспечения	270
Обозревателя iPod	103
Общие настройки	184, 261
Оригинальный режим стерео	160



**П**

Параметры сети	253
Передняя панель	18
ПК	129
Повторное воспроизведение	105, 142
Подключение колонок	32
Позиция слушателя	221
Поиск текста	144
Проводная ЛВС	93, 253
Проигрыватель дисков Blu-ray	85, 100
Пульт дистанционного управления	28

**Р**

Режим автоматического звука	160
Режим звука Direct	161
Режим звука Dolby	156, 325
Режим звука DTS	157, 326
Режим звука стерео	161
Рекомендации	283

**С**

Сетевое хранилище	129
Слайдшоу	145
Сопряжение	110, 112
Спутниковый тюнер	84
Схема защиты	332

**Т**

Таймер сна	168
ТВ	80, 81, 82

**У**

Управление HDMI	167, 207
Установка Audyssey®	221
Устранение неполадок	285
Устройство внешнего управления	95

**Ц**

Цифровая видекамера	87
---------------------------	----

**Ч**

Чистый прямой	154
---------------------	-----

**Э**

ЭКО-режим	261
-----------------	-----

**Числовые данные**

11.1-канальный	64
3D	304
4K	304
5.1-канальный	39, 48
7.1-канальный	38, 49
9.1-канальный	38, 54

**А**

AirPlay	137
Audyssey DSX®	323
Audyssey Dynamic EQ®	323
Audyssey Dynamic Volume®	324
Audyssey MultEQ® XT32	324



**B**

Bluetooth-устройство 110

**D**

Denon Link HD 332

DLNA 330

Dolby Atmos 325

DVD-проигрыватель 85, 100

**F**

Favorites 143, 144

Flickr 136

**H**

HDCP 306

**I**

iPod 89, 101

**J**

JPEG 106, 129

**R**

Restorer 194

**S**

Setup Assistant 184

Spotify 140

**Z**

ZONE2/ZONE3 74, 175



Лицензия

В данном разделе приводится описание лицензии на программное обеспечение, используемое для данного устройства. Для правильной передачи содержания используется оригинал на английском языке.

■ Boost

<http://www.boost.org/>

Boost Software License – Version 1.0 – August 17th, 2003

Permission is hereby granted, free of charge, to any person or organization obtaining a copy of the software and accompanying documentation covered by this license (the “Software”) to use, reproduce, display, distribute, execute, and transmit the Software, and to prepare derivative works of the Software, and to permit third-parties to whom the Software is furnished to do so, all subject to the following:

The copyright notices in the Software and this entire statement, including the above license grant, this restriction and the following disclaimer, must be included in all copies of the Software, in whole or in part, and all derivative works of the Software, unless such copies or derivative works are solely in the form of machine-executable object code generated by a source language processor.

THE SOFTWARE IS PROVIDED “AS IS”, WITHOUT WARRANTY OF ANY KIND, EXPRESS OR IMPLIED, INCLUDING BUT NOT LIMITED TO THE WARRANTIES OF MERCHANTABILITY, FITNESS FOR A PARTICULAR PURPOSE, TITLE AND NON-INFRINGEMENT. IN NO EVENT SHALL THE COPYRIGHT HOLDERS OR ANYONE DISTRIBUTING THE SOFTWARE BE LIABLE FOR ANY DAMAGES OR OTHER LIABILITY, WHETHER IN CONTRACT, TORT OR OTHERWISE, ARISING FROM, OUT OF OR IN CONNECTION WITH THE SOFTWARE OR THE USE OR OTHER DEALINGS IN THE SOFTWARE.

■ Expat

<http://www.jclark.com/xml/expat.html>

Expat License. Copyright (c) 1998, 1999, 2000 Thai Open Source Software Center Ltd

Permission is hereby granted, free of charge, to any person obtaining a copy of this software and associated documentation files (the “Software”), to deal in the Software without restriction, including without limitation the rights to use, copy, modify, merge, publish, distribute, sublicense, and/or sell copies of the Software, and to permit persons to whom the Software is furnished to do so, subject to the following conditions:

The above copyright notice and this permission notice shall be included in all copies or substantial portions of the Software.

THE SOFTWARE IS PROVIDED “AS IS”, WITHOUT WARRANTY OF ANY KIND, EXPRESS OR IMPLIED, INCLUDING BUT NOT LIMITED TO THE WARRANTIES OF MERCHANTABILITY, FITNESS FOR A PARTICULAR PURPOSE AND NON-INFRINGEMENT. IN NO EVENT SHALL THE AUTHORS OR COPYRIGHT HOLDERS BE LIABLE FOR ANY CLAIM, DAMAGES OR OTHER LIABILITY, WHETHER IN AN ACTION OF CONTRACT, TORT OR OTHERWISE, ARISING FROM, OUT OF OR IN CONNECTION WITH THE SOFTWARE OR THE USE OR OTHER DEALINGS IN THE SOFTWARE.

■ FastDelegate

<http://www.codeproject.com/KB/cpp/FastDelegate.aspx>

THE WORK (AS DEFINED BELOW) IS PROVIDED UNDER THE TERMS OF THIS CODE PROJECT OPEN LICENSE (“LICENSE”). THE WORK IS PROTECTED BY COPYRIGHT AND/OR OTHER APPLICABLE LAW. ANY USE OF THE WORK OTHER THAN AS AUTHORIZED UNDER THIS LICENSE OR COPYRIGHT LAW IS PROHIBITED.

BY EXERCISING ANY RIGHTS TO THE WORK PROVIDED HEREIN, YOU ACCEPT AND AGREE TO BE BOUND BY THE TERMS OF THIS LICENSE. THE AUTHOR GRANTS YOU THE RIGHTS CONTAINED HEREIN IN CONSIDERATION OF YOUR ACCEPTANCE OF SUCH TERMS AND CONDITIONS. IF YOU DO NOT AGREE TO ACCEPT AND BE BOUND BY THE TERMS OF THIS LICENSE, YOU CANNOT MAKE ANY USE OF THE WORK.



Definitions. “Articles” means, collectively, all articles written by Author which describes how the Source Code and Executable Files for the Work may be used by a user.

“Author” means the individual or entity that offers the Work under the terms of this License.

“Derivative Work” means a work based upon the Work or upon the Work and other pre-existing works.

“Executable Files” refer to the executables, binary files, configuration and any required data files included in the Work.

“Publisher” means the provider of the website, magazine, CD-ROM, DVD or other medium from or by which the Work is obtained by You.

“Source Code” refers to the collection of source code and configuration files used to create the Executable Files.

“Standard Version” refers to such a Work if it has not been modified, or has been modified in accordance with the consent of the Author, such consent being in the full discretion of the Author.

“Work” refers to the collection of files distributed by the Publisher, including the Source Code, Executable Files, binaries, data files, documentation, whitepapers and the Articles.

“You” is you, an individual or entity wishing to use the Work and exercise your rights under this License.

Fair Use/Fair Use Rights. Nothing in this License is intended to reduce, limit, or restrict any rights arising from fair use, fair dealing, first sale or other limitations on the exclusive rights of the copyright owner under copyright law or other applicable laws.

License Grant. Subject to the terms and conditions of this License, the Author hereby grants You a worldwide, royalty-free, non-exclusive, perpetual (for the duration of the applicable copyright) license to exercise the rights in the Work as stated below: You may use the standard version of the Source Code or Executable Files in Your own applications.

You may apply bug fixes, portability fixes and other modifications obtained from the Public Domain or from the Author. A Work modified in such a way shall still be considered the standard version and will be subject to this License.

You may otherwise modify Your copy of this Work (excluding the Articles) in any way to create a Derivative Work, provided that You insert a prominent notice in each changed file stating how, when and where You changed that file.

You may distribute the standard version of the Executable Files and Source Code or Derivative Work in aggregate with other (possibly commercial) programs as part of a larger (possibly commercial) software distribution.

The Articles discussing the Work published in any form by the author may not be distributed or republished without the Author’s consent. The author retains copyright to any such Articles. You may use the Executable Files and Source Code pursuant to this License but you may not repost or republish or otherwise distribute or make available the Articles, without the prior written consent of the Author.

Any subroutines or modules supplied by You and linked into the Source Code or Executable Files this Work shall not be considered part of this Work and will not be subject to the terms of this License.

Patent License. Subject to the terms and conditions of this License, each Author hereby grants to You a perpetual, worldwide, non-exclusive, no-charge, royalty-free, irrevocable (except as stated in this section) patent license to make, have made, use, import, and otherwise transfer the Work.

Restrictions. The license granted in Section 3 above is expressly made subject to and limited by the following restrictions: You agree not to remove any of the original copyright, patent, trademark, and attribution notices and associated disclaimers that may appear in the Source Code or Executable Files.

You agree not to advertise or in any way imply that this Work is a product of Your own.

The name of the Author may not be used to endorse or promote products derived from the Work without the prior written consent of the Author.

You agree not to sell, lease, or rent any part of the Work. This does not restrict you from including the Work or any part of the Work inside a larger software distribution that itself is being sold. The Work by itself, though, cannot be sold, leased or rented.



You may distribute the Executable Files and Source Code only under the terms of this License, and You must include a copy of, or the Uniform Resource Identifier for, this License with every copy of the Executable Files or Source Code You distribute and ensure that anyone receiving such Executable Files and Source Code agrees that the terms of this License apply to such Executable Files and/or Source Code. You may not offer or impose any terms on the Work that alter or restrict the terms of this License or the recipients' exercise of the rights granted hereunder. You may not sublicense the Work. You must keep intact all notices that refer to this License and to the disclaimer of warranties. You may not distribute the Executable Files or Source Code with any technological measures that control access or use of the Work in a manner inconsistent with the terms of this License.

You agree not to use the Work for illegal, immoral or improper purposes, or on pages containing illegal, immoral or improper material. The Work is subject to applicable export laws. You agree to comply with all such laws and regulations that may apply to the Work after Your receipt of the Work.

Representations, Warranties and Disclaimer. THIS WORK IS PROVIDED "AS IS", "WHERE IS" AND "AS AVAILABLE", WITHOUT ANY EXPRESS OR IMPLIED WARRANTIES OR CONDITIONS OR GUARANTEES. YOU, THE USER, ASSUME ALL RISK IN ITS USE, INCLUDING COPYRIGHT INFRINGEMENT, PATENT INFRINGEMENT, SUITABILITY, ETC. AUTHOR EXPRESSLY DISCLAIMS ALL EXPRESS, IMPLIED OR STATUTORY WARRANTIES OR CONDITIONS, INCLUDING WITHOUT LIMITATION, WARRANTIES OR CONDITIONS OF MERCHANTABILITY, MERCHANTABLE QUALITY OR FITNESS FOR A PARTICULAR PURPOSE, OR ANY WARRANTY OF TITLE OR NON-INFRINGEMENT, OR THAT THE WORK (OR ANY PORTION THEREOF) IS CORRECT, USEFUL, BUG-FREE OR FREE OF VIRUSES. YOU MUST PASS THIS DISCLAIMER ON WHENEVER YOU DISTRIBUTE THE WORK OR DERIVATIVE WORKS.

Indemnity. You agree to defend, indemnify and hold harmless the Author and the Publisher from and against any claims, suits, losses, damages, liabilities, costs, and expenses (including reasonable legal or attorneys' fees) resulting from or relating to any use of the Work by You.

Limitation on Liability. EXCEPT TO THE EXTENT REQUIRED BY APPLICABLE LAW, IN NO EVENT WILL THE AUTHOR OR THE PUBLISHER BE LIABLE TO YOU ON ANY LEGAL THEORY FOR ANY SPECIAL, INCIDENTAL, CONSEQUENTIAL, PUNITIVE OR EXEMPLARY DAMAGES ARISING OUT OF THIS LICENSE OR THE USE OF THE WORK OR OTHERWISE, EVEN IF THE AUTHOR OR THE PUBLISHER HAS BEEN ADVISED OF THE POSSIBILITY OF SUCH DAMAGES.

Termination.

This License and the rights granted hereunder will terminate automatically upon any breach by You of any term of this License. Individuals or entities who have received Derivative Works from You under this License, however, will not have their licenses terminated provided such individuals or entities remain in full compliance with those licenses. Sections 1, 2, 6, 7, 8, 9, 10 and 11 will survive any termination of this License.

If You bring a copyright, trademark, patent or any other infringement claim against any contributor over infringements You claim are made by the Work, your License from such contributor to the Work ends automatically.

Subject to the above terms and conditions, this License is perpetual (for the duration of the applicable copyright in the Work). Notwithstanding the above, the Author reserves the right to release the Work under different license terms or to stop distributing the Work at any time; provided, however that any such election will not serve to withdraw this License (or any other license that has been, or is required to be, granted under the terms of this License), and this License will continue in full force and effect unless terminated as stated above.

Publisher. The parties hereby confirm that the Publisher shall not, under any circumstances, be responsible for and shall not have any liability in respect of the subject matter of this License. The Publisher makes no warranty whatsoever in connection with the Work and shall not be liable to You or any party on any legal theory for any damages whatsoever, including without limitation any general, special, incidental or consequential damages arising in connection to this license. The Publisher reserves the right to cease making the Work available to You at any time without notice

Miscellaneous

This License shall be governed by the laws of the location of the head office of the Author or if the Author is an individual, the laws of location of the principal place of residence of the Author.

If any provision of this License is invalid or unenforceable under applicable law, it shall not affect the validity or enforceability of the remainder of the terms of this License, and without further action by the parties to this License, such provision shall be reformed to the minimum extent necessary to make such provision valid and enforceable.



No term or provision of this License shall be deemed waived and no breach consented to unless such waiver or consent shall be in writing and signed by the party to be charged with such waiver or consent.

This License constitutes the entire agreement between the parties with respect to the Work licensed herein. There are no understandings, agreements or representations with respect to the Work not specified herein. The Author shall not be bound by any additional provisions that may appear in any communication from You. This License may not be modified without the mutual written agreement of the Author and You

libogg

<http://www.xiph.org/ogg/>

Copyright (c) 2002, Xiph.org Foundation

Redistribution and use in source and binary forms, with or without modification, are permitted provided that the following conditions are met:

- Redistributions of source code must retain the above copyright notice, this list of conditions and the following disclaimer.
- Redistributions in binary form must reproduce the above copyright notice, this list of conditions and the following disclaimer in the documentation and/or other materials provided with the distribution.
- Neither the name of the Xiph.org Foundation nor the names of its contributors may be used to endorse or promote products derived from this software without specific prior written permission.

THIS SOFTWARE IS PROVIDED BY THE COPYRIGHT HOLDERS AND CONTRIBUTORS "AS IS" AND ANY EXPRESS OR IMPLIED WARRANTIES, INCLUDING, BUT NOT LIMITED TO, THE IMPLIED WARRANTIES OF MERCHANTABILITY AND FITNESS FOR A PARTICULAR PURPOSE ARE DISCLAIMED. IN NO EVENT SHALL THE FOUNDATION OR CONTRIBUTORS BE LIABLE FOR ANY DIRECT, INDIRECT, INCIDENTAL, SPECIAL, EXEMPLARY, OR CONSEQUENTIAL DAMAGES (INCLUDING, BUT NOT LIMITED TO, PROCUREMENT OF SUBSTITUTE GOODS OR SERVICES; LOSS OF USE, DATA, OR PROFITS; OR BUSINESS INTERRUPTION) HOWEVER CAUSED AND ON ANY THEORY OF LIABILITY, WHETHER IN CONTRACT, STRICT LIABILITY, OR TORT (INCLUDING NEGLIGENCE OR OTHERWISE) ARISING IN ANY WAY OUT OF THE USE OF THIS SOFTWARE, EVEN IF ADVISED OF THE POSSIBILITY OF SUCH DAMAGE.

libvorbis

<http://www.xiph.org/vorbis/>

Copyright (c) 2002-2004 Xiph.org Foundation

Redistribution and use in source and binary forms, with or without modification, are permitted provided that the following conditions are met:

- Redistributions of source code must retain the above copyright notice, this list of conditions and the following disclaimer.
- Redistributions in binary form must reproduce the above copyright notice, this list of conditions and the following disclaimer in the documentation and/or other materials provided with the distribution.
- Neither the name of the Xiph.org Foundation nor the names of its contributors may be used to endorse or promote products derived from this software without specific prior written permission.

THIS SOFTWARE IS PROVIDED BY THE COPYRIGHT HOLDERS AND CONTRIBUTORS "AS IS" AND ANY EXPRESS OR IMPLIED WARRANTIES, INCLUDING, BUT NOT LIMITED TO, THE IMPLIED WARRANTIES OF MERCHANTABILITY AND FITNESS FOR A PARTICULAR PURPOSE ARE DISCLAIMED. IN NO EVENT SHALL THE FOUNDATION OR CONTRIBUTORS BE LIABLE FOR ANY DIRECT, INDIRECT, INCIDENTAL, SPECIAL, EXEMPLARY, OR CONSEQUENTIAL DAMAGES (INCLUDING, BUT NOT LIMITED TO, PROCUREMENT OF SUBSTITUTE GOODS OR SERVICES; LOSS OF USE, DATA, OR PROFITS; OR BUSINESS INTERRUPTION) HOWEVER CAUSED AND ON ANY THEORY OF LIABILITY, WHETHER IN CONTRACT, STRICT LIABILITY, OR TORT (INCLUDING NEGLIGENCE OR OTHERWISE) ARISING IN ANY WAY OUT OF THE USE OF THIS SOFTWARE, EVEN IF ADVISED OF THE POSSIBILITY OF SUCH DAMAGE.

Tremolo

<http://wss.co.uk/pinknoise/tremolo>

Copyright (C) 2002 – 2009 Xiph.org Foundation Changes Copyright (C) 2009 – 2010 Robin Watts for Pinknoise Productions Ltd

Redistribution and use in source and binary forms, with or without modification, are permitted provided that the following conditions are met:



- Redistributions of source code must retain the above copyright notice, this list of conditions and the following disclaimer.
- Redistributions in binary form must reproduce the above copyright notice, this list of conditions and the following disclaimer in the documentation and/or other materials provided with the distribution.
- Neither the name of the Xiph.org Foundation nor the names of its contributors may be used to endorse or promote products derived from this software without specific prior written permission.

THIS SOFTWARE IS PROVIDED BY THE COPYRIGHT HOLDERS AND CONTRIBUTORS "AS IS" AND ANY EXPRESS OR IMPLIED WARRANTIES, INCLUDING, BUT NOT LIMITED TO, THE IMPLIED WARRANTIES OF MERCHANTABILITY AND FITNESS FOR A PARTICULAR PURPOSE ARE DISCLAIMED. IN NO EVENT SHALL THE FOUNDATION OR CONTRIBUTORS BE LIABLE FOR ANY DIRECT, INDIRECT, INCIDENTAL, SPECIAL, EXEMPLARY, OR CONSEQUENTIAL DAMAGES (INCLUDING, BUT NOT LIMITED TO, PROCUREMENT OF SUBSTITUTE GOODS OR SERVICES; LOSS OF USE, DATA, OR PROFITS; OR BUSINESS INTERRUPTION) HOWEVER CAUSED AND ON ANY THEORY OF LIABILITY, WHETHER IN CONTRACT, STRICT LIABILITY, OR TORT (INCLUDING NEGLIGENCE OR OTHERWISE) ARISING IN ANY WAY OUT OF THE USE OF THIS SOFTWARE, EVEN IF ADVISED OF THE POSSIBILITY OF SUCH DAMAGE.

■ Tremor

<http://wiki.xiph.org/index.php/Tremor>

Copyright (c) 2002, Xiph.org Foundation

Redistribution and use in source and binary forms, with or without modification, are permitted provided that the following conditions are met:

- Redistributions of source code must retain the above copyright notice, this list of conditions and the following disclaimer.
- Redistributions in binary form must reproduce the above copyright notice, this list of conditions and the following disclaimer in the documentation and/or other materials provided with the distribution.
- Neither the name of the Xiph.org Foundation nor the names of its contributors may be used to endorse or promote products derived from this software without specific prior written permission.

THIS SOFTWARE IS PROVIDED BY THE COPYRIGHT HOLDERS AND CONTRIBUTORS "AS IS" AND ANY EXPRESS OR IMPLIED WARRANTIES, INCLUDING, BUT NOT LIMITED TO, THE IMPLIED WARRANTIES OF MERCHANTABILITY AND FITNESS FOR A PARTICULAR PURPOSE ARE DISCLAIMED. IN NO EVENT SHALL THE FOUNDATION OR CONTRIBUTORS BE LIABLE FOR ANY DIRECT, INDIRECT, INCIDENTAL, SPECIAL, EXEMPLARY, OR CONSEQUENTIAL DAMAGES (INCLUDING, BUT NOT LIMITED TO, PROCUREMENT OF SUBSTITUTE GOODS OR SERVICES; LOSS OF USE, DATA, OR PROFITS; OR BUSINESS INTERRUPTION) HOWEVER CAUSED AND ON ANY THEORY OF LIABILITY, WHETHER IN CONTRACT, STRICT LIABILITY, OR TORT (INCLUDING NEGLIGENCE OR OTHERWISE) ARISING IN ANY WAY OUT OF THE USE OF THIS SOFTWARE, EVEN IF ADVISED OF THE POSSIBILITY OF SUCH DAMAGE.

■ Mersenne Twister

<http://www.math.sci.hiroshima-u.ac.jp/~m-mat/MT/MT2002/CODES/mt19937ar.c>

Copyright (C) 1997 – 2002, Makoto Matsumoto and Takuji Nishimura,
All rights reserved.

Redistribution and use in source and binary forms, with or without modification, are permitted provided that the following conditions are met:

Redistributions of source code must retain the above copyright notice, this list of conditions and the following disclaimer.

Redistributions in binary form must reproduce the above copyright notice, this list of conditions and the following disclaimer in the documentation and/or other materials provided with the distribution.

The names of its contributors may not be used to endorse or promote products derived from this software without specific prior written permission.



THIS SOFTWARE IS PROVIDED BY THE COPYRIGHT HOLDERS AND CONTRIBUTORS "AS IS" AND ANY EXPRESS OR IMPLIED WARRANTIES, INCLUDING, BUT NOT LIMITED TO, THE IMPLIED WARRANTIES OF MERCHANTABILITY AND FITNESS FOR A PARTICULAR PURPOSE ARE DISCLAIMED. IN NO EVENT SHALL THE COPYRIGHT OWNER OR CONTRIBUTORS BE LIABLE FOR ANY DIRECT, INDIRECT, INCIDENTAL, SPECIAL, EXEMPLARY, OR CONSEQUENTIAL DAMAGES (INCLUDING, BUT NOT LIMITED TO, PROCUREMENT OF SUBSTITUTE GOODS OR SERVICES; LOSS OF USE, DATA, OR PROFITS; OR BUSINESS INTERRUPTION) HOWEVER CAUSED AND ON ANY THEORY OF LIABILITY, WHETHER IN CONTRACT, STRICT LIABILITY, OR TORT (INCLUDING NEGLIGENCE OR OTHERWISE) ARISING IN ANY WAY OUT OF THE USE OF THIS SOFTWARE, EVEN IF ADVISED OF THE POSSIBILITY OF SUCH DAMAGE.

■ zlib

<http://www.zlib.net/>

zlib.h -- interface of the "zlib" general purpose compression library version 1.2.3, July 18th, 2005

Copyright (C) 1995 – 2004 Jean-loup Gailly and Mark Adler

This software is provided "as-is", without any express or implied warranty. In no event will the authors be held liable for any damages arising from the use of this software.

Permission is granted to anyone to use this software for any purpose, including commercial applications, and to alter it and redistribute it freely, subject to the following restrictions:

The origin of this software must not be misrepresented; you must not claim that you wrote the original software. If you use this software in a product, an acknowledgment in the product documentation would be appreciated but is not required.

Altered source versions must be plainly marked as such, and must not be misrepresented as being the original software.

This notice may not be removed or altered from any source distribution.

Jean-loup Gailly jloup@gzip.org, Mark Adler madler@alumni.caltech.edu

■ cURL

<http://curl.haxx.se>

COPYRIGHT AND PERMISSION NOTICE

Copyright (c) 1996 – 2011, Daniel Stenberg, <daniel@haxx.se>.

All rights reserved.

Permission to use, copy, modify, and distribute this software for any purpose with or without fee is hereby granted, provided that the above copyright notice and this permission notice appear in all copies.

THE SOFTWARE IS PROVIDED "AS IS", WITHOUT WARRANTY OF ANY KIND, EXPRESS OR IMPLIED, INCLUDING BUT NOT LIMITED TO THE WARRANTIES OF MERCHANTABILITY, FITNESS FOR A PARTICULAR PURPOSE AND NONINFRINGEMENT OF THIRD PARTY RIGHTS. IN NO EVENT SHALL THE AUTHORS OR COPYRIGHT HOLDERS BE LIABLE FOR ANY CLAIM, DAMAGES OR OTHER LIABILITY, WHETHER IN AN ACTION OF CONTRACT, TORT OR OTHERWISE, ARISING FROM, OUT OF OR IN CONNECTION WITH THE SOFTWARE OR THE USE OR OTHER DEALINGS IN THE SOFTWARE.

Except as contained in this notice, the name of a copyright holder shall not be used in advertising or otherwise to promote the sale, use or other dealings in this Software without prior written authorization of the copyright holder.

■ c-ares

<http://c-ares.haxx.se>

Copyright 1998 by the Massachusetts Institute of Technology.

Permission to use, copy, modify, and distribute this software and its documentation for any purpose and without fee is hereby granted, provided that the above copyright notice appear in all copies and that both that copyright notice and this permission notice appear in supporting documentation, and that the name of M.I.T. not be used in advertising or publicity pertaining to distribution of the software without specific, written prior permission. M.I.T. makes no representations about the suitability of this software for any purpose. It is provided "as is" without express or implied warranty.



■ Информация о лицензии на программное обеспечение, используемое с данным устройством

О лицензии GPL (стандартная общественная лицензия GNU), лицензия LGPL (стандартная общественная лицензия ограниченного применения GNU)

В данном продукте используется программное обеспечение GPL/LGPL и программное обеспечение других производителей.

После приобретения продукта вы можете получать, изменять или распространять код программного обеспечения GPL/LGPL, используемого в данном продукте.

Depon предоставляет исходный программный код, основанный на лицензиях GPL и LPGL по цене приобретения на основании вашего запроса в центр по обслуживанию клиентов.

Однако помните, что мы не даем гарантий по исходному коду.

Также помните, что мы не осуществляем поддержку содержимого исходного кода.



DENON®

www.denon.com

3520 10388 10ADC

Copyright © 2015 D&M Holdings Inc. All Rights Reserved.