

# DENON®

## AVR-X7200W

AV RECEIVER MET GEINTEGREERD NETWERK

# Gebruiksaanwijzing

U kunt meer dan één pagina van een PDF afdrukken op één vel papier.

[Voorpaneel](#)[Display](#)[Achterpaneel](#)[Afstandsbediening](#)[Index](#)

<b>Update</b>	<b>8</b>
<b>Opgraden</b>	<b>9</b>
<b>Accessoires</b>	<b>10</b>
De batterijen plaatsen	11
Werkingsbereik van de afstandsbediening	11
<b>Functies</b>	<b>12</b>
Geluid met hoge kwaliteit	12
Krachtige prestaties	15
Eenvoudige bediening	18
<b>Namen en functies van onderdelen</b>	<b>19</b>
Voorpaneel	19
Display	23
Achterpaneel	25
Afstandsbediening	28

## Aansluitingen

<b>De luidsprekers aansluiten</b>	<b>33</b>
Installatie luidsprekers	33
Luidsprekeraansluiting	43
Luidsprekerconfiguratie en instellingen "Verst. Toewijzen"	46
<b>Een TV aansluiten</b>	<b>65</b>
Aansluiting 1: Tv uitgerust met een HDMI-aansluiting en compatibel met de ARC-functie (Audio Return Channel)	66
Aansluiting 2: tv uitgerust met een HDMI-aansluiting en niet compatibel met ARC (Audio Return Channel)	67
Aansluiting 3: Tv zonder een HDMI-aansluiting	68

<b>Een weergaveapparaat aansluiten</b>	<b>69</b>
Een kastje met set-top box (Satelliet tuner/kabel-TV) aansluiten	70
Een DVD-speler of Blu-ray Disc-speler aansluiten	71
Een Blu-ray-discspeler aansluiten die compatibel is met de Denon Link HD-functie	72
Een videocamcorder of spelcomputer aansluiten	73
Een platenspeler aansluiten	74
Een apparaat met een meerkanaals uitgang aansluiten	75
<b>Een iPod of USB-geheugenapparaat aansluiten op de USB-poort</b>	<b>76</b>
<b>Een FM/AM-antenne aansluiten</b>	<b>79</b>
<b>Aansluiten op een thuisnetwerk (LAN)</b>	<b>81</b>
Bekabeld LAN	81
Draadloze LAN	82
<b>Een extern bedieningstoestel aansluiten</b>	<b>83</b>
REMOTE CONTROL-aansluitingen	83
TRIGGER OUT-aansluitingen	84
<b>Het netsnoer aansluiten</b>	<b>85</b>



## Weergave

<b>Basisbediening</b>	<b>87</b>
De stroom inschakelen	87
De ingangsbron selecteren	87
Het volume instellen	88
Het geluid tijdelijk onderbreken (Dempen)	88
DVD speler / Blu-ray Disc-speler afspelen	88
<b>Een iPod afspelen</b>	<b>89</b>
Luisteren naar muziek op een iPod	90
De bedieningsmodus instellen (iPod bladermodus)	91
De te gebruiken USB-poort instellen (USB selecteren)	92
Herhaald afspelen uitvoeren	93
Willekeurig afspelen uitvoeren	93
<b>Een USB-geheugenapparaat afspelen</b>	<b>94</b>
Bestanden op een USB-geheugenapparaat weergeven	95
<b>Muziek beluisteren op een Bluetooth-apparaat</b>	<b>97</b>
Koppelen met een Bluetooth-apparaat	98
Een Bluetooth-apparaat afspelen	99
Koppelen met de koppelmodus	101

<b>Luisteren naar FM/AM-uitzendingen</b>	<b>102</b>
Luisteren naar FM/AM-uitzendingen	103
Afstemmen door de radiofrequentie in te voeren (Direct afstemmen)	105
RDS-zoekfunctie	105
PTY-zoekfunctie	106
TP-zoekfunctie	107
Radiotekst	107
De afstemmodus wijzigen (Afstemmodus)	108
Afstemmen op zenders en automatisch voorkeuzezenders instellen (Auto voorkeuzegeh.)	108
De huidige zender instellen als voorkeuzezender (Voorkeuzegeheugen)	109
Luisteren naar voorkeuzezenders	109
Een naam geven aan de voorkeuzezender (Voorkeuzenaam)	110
Voorkeuzezenders overslaan (Voorkeuze oversl.)	111
Voorkeuzezenders overslaan annuleren	112
<b>Luisteren naar internetradio</b>	<b>113</b>
Luisteren naar internetradio	114
Weergeven van de laatst beluisterde internetradiozender	115
vTuner gebruiken voor het toevoegen van internetradiozenders aan favorieten	116
<b>Bestanden die op een PC en NAS zijn opgeslagen, afspelen</b>	<b>117</b>
Instellingen voor het delen van media toepassen	118
Bestanden die op een PC en NAS zijn opgeslagen, afspelen	119



<b>Foto's bekijken op de Flickr-site</b>	<b>121</b>
Foto's bekijken die door bepaalde gebruikers worden gedeeld	122
Alle foto's op Flickr bekijken	124
<b>AirPlay-functie</b>	<b>125</b>
Nummers afspelen vanaf uw iPhone, iPod touch of iPad	126
iTunes-muziek afspelen met dit toestel	126
Selecteren van meerdere luidsprekers (apparaten)	127
Start de iTunes weergave met de afstandsbediening van dit toestel	127
<b>Spotify Connect functie</b>	<b>128</b>
Spotify-muziek afspelen met dit toestel	128

<b>Handige functies</b>	<b>129</b>
Herhaald afspelen uitvoeren	130
Willekeurig afspelen uitvoeren	130
Registreren in Favorieten	131
Inhoud afspelen die is toegevoegd aan de "Opslaan in Favorieten"	131
Inhoud die aan favorieten is toegevoegd, verwijderen	132
Inhoud zoeken met trefwoorden (Zoeken tekst)	132
Muziek en een favoriete afbeelding tegelijkertijd weergeven (Diashow)	133
Het interval voor de diavoorstelling instellen	134
De hoorbaarheid van het gesprek en de stemmen aanpassen (Sprakverbetering)	134
Het volume van elk kanaal aanpassen volgens de ingangsbron (Kanaalniveau afstellen)	135
De toon aanpassen (Klank)	136
Uw gewenste video weergeven tijdens de audioweergave (Video select)	137
De beeldkwaliteit aanpassen voor uw weergaveomgeving (Foto weergave)	138
Dezelfde muziek afspelen in alle zones (Alle zones Stereo)	139



<b>Een geluidsmodus selecteren</b>	<b>140</b>
Een geluidsmodus selecteren	141
Direct-weergave	142
Pure direct-weergave	142
Automatische surroundweergave	143
<b>HDMI-besturingsfunctie</b>	<b>158</b>
Instelprocedure	158
<b>Slaaptimerfunctie</b>	<b>159</b>
De slaaptimer gebruiken	160
<b>Quick select plus-functie</b>	<b>161</b>
De instellingen oproepen	162
De instellingen wijzigen	163
<b>Webregelfunctie</b>	<b>164</b>
Het toestel besturen via een webregelfunctie	164
<b>Weergave in ZONE2/ZONE3 (aparte kamer)</b>	<b>166</b>
ZONE aansluiten	166
Afspelen in ZONE2/ZONE3	171

## Instellingen

<b>Overzicht van het menu</b>	<b>173</b>
Menu bedienen	176
<b>Tekens invoeren</b>	<b>177</b>
Het toetsenbordscherm gebruiken	178
De cijfertoetsen gebruiken	178
<b>Audio</b>	<b>179</b>
Subwooferniv. aanp.	179
Bass Sync	179
Surround Parameter	180
Restorer	187
Audiovertraging	188
Volume	188
Audyssey	189
Graphic EQ	193
<b>Video</b>	<b>195</b>
Beeldinstelling	195
HDMI Setup	197
Uitganginstellingen	202
Analoog Video Uit	206
Infoweergave	207
Tv-formaat	208



<b>Ingangen</b>	<b>209</b>	<b>Netwerk</b>	<b>261</b>
Ingang toewijzen	209	Informatie	261
Bronhernoeming	211	Aansluiting	261
Verberg bronnen	211	Wi-Fi-installatie	262
Bronniveau	211	Instellingen	264
Ingangselectie	212	IP-besturing	265
<b>Luidsprekers</b>	<b>214</b>	Schermnaam	266
<b>Audyssey® Setup</b>	<b>214</b>	Diagnose	266
Procedure voor luidsprekerinstellingen (Audyssey® setup)	216	Onderhoudsmodus	267
Foutmeldingen	222	<b>Algemeen</b>	<b>268</b>
De instellingen van Audyssey® setup ophalen	224	Taal	268
<b>Handmatige setup</b>	<b>225</b>	ECO	268
Verst. Toewijzen	225	ZONE2 setup / ZONE3 setup	270
Luidspr. config.	249	Zone herbenoemen	272
Afstanden	254	Snelkeuze naam	272
Niveaus	255	Remote ID	272
Crossovers	256	Triggeruitgang 1 / Triggeruitgang 2	273
Lage tonen	257	Display voorzijde	273
Front luidsprekers	258	Informatie	274
2ch Afspelen	258	Gebruiksdata	276
		Firmware	276
		Setup slot	278



<b>Externe apparaten bedienen met de afstandsbediening</b>	<b>279</b>
Voorinstelde codes registreren	280
Bedieningsapparaten	284
De leerfunctie bedienen	287
De macrofunctie bedienen	290
De zone opgeven die wordt gebruikt met de afstandsbediening	294
De externe ID instellen	295
De weergaveduur voor het display van de afstandsbediening instellen	295
De achtergrondverlichting instellen	296
Alle instellingen van de afstandsbediening opnieuw instellen naar de standaard	296

## Tips

Tips	298
Probleemoplossing	300
<b>Fabrieksinstellingen opnieuw instellen</b>	<b>319</b>

## Appendix

<b>Over HDMI</b>	<b>320</b>
<b>Videoconversiefunctie</b>	<b>323</b>
<b>USB-geheugenapparaten afspelen</b>	<b>325</b>
<b>Een Bluetooth-apparaat afspelen</b>	<b>326</b>
<b>Bestanden die op een PC of NAS zijn opgeslagen, afspelen</b>	<b>327</b>
<b>Internet-radio afspelen</b>	<b>328</b>
<b>Personal Memory Plus-functie</b>	<b>328</b>
<b>Laatste functie-geheugen</b>	<b>328</b>
<b>Geluidsmodi en kanaaluitgang</b>	<b>329</b>
<b>Geluidsmodi en surround-parameters</b>	<b>332</b>
<b>De typen ingangssignaal en de bijbehorende geluidsmodi</b>	<b>337</b>
<b>Uitleg termen</b>	<b>341</b>
<b>Informatie handelsmerk</b>	<b>354</b>
<b>Technische gegevens</b>	<b>357</b>
<b>Index</b>	<b>363</b>
<b>Licentie</b>	<b>366</b>



# Update

## Update (DTS:X)

DTS:X biedt een onderdompelende audio-ervaring in een thuisbioscoop door het optimaliseren van de weergave met op object gebaseerde audio, ongeacht de luidsprekerconfiguratie. U kunt ook genieten van een onderdompelende audio-ervaring voor oudere inhoud door het gebruik van de DTS Neural:X upmixfunctie.

DTS Neo:X wordt niet langer ondersteund als u een update uitvoert naar DTS:X.

## DTS:X

### Functies

Geluid met hoge kwaliteit 13

### De luidsprekers aansluiten

Luidsprekerconfiguratie en instellingen “Verst. Toewijzen” 47

### Een geluidsmodus selecteren

Beschrijving van geluidsmodustypes DTS-geluidsmodus 146

Geluidsmodus die kan worden geselecteerd voor elk ingangssignaal 156

### Audio

Dialogbediening 182

DTS Neural:X 182

### Algemeen

Firmware 275

### Appendix

Geluidsmodi en kanaaluitgang 330

Geluidsmodus en surroundparameters 334

De typen ingangssignaal en de bijbehorende geluidsmodi 339

Uitleg termen 346

Informatie handelsmerk 355





# Upgraden

## Upgraden (Auro-3D)

De tekst die is gemarkeerd met dit symbool dat wordt ingeschakeld na de upgrade van de Auro-3D.

U kunt de beste prestaties van Auro-3D ervaren als u voor hoog en surround hoog installeert naast de standaard 5.1-kanaals. De "Setup assistent" zal u begeleiden doorheen deze instellingen.

U kunt de luidspreker achter hoog van een Dolby Atmos-luidsprekersysteem gebruiken in plaats van de Surround hoog luidspreker voor Auro-3D-weergave.

De AVR kan ook Auro-3D weergeven via standaard 5.1-kanaals en voor hoog-luidsprekers. Als u hoog-luidsprekers installeert in plaats van surround hoog en achter hoog-luidsprekers, kunt u de luidsprekerconfiguratie instellen in het menu Setup.

## Auro-3D (alleen Europa)

### Functies

Geluid met hoge kwaliteit 14

### De luidsprekers aansluiten

Installatie luidsprekers 35, 38

Schema inclusief hoog- en bovenluidsprekers 42

Luidsprekerconfiguratie en instellingen "Verst. Toewijzen" 47

Auro-3D 9.1/10.1-kanaalsysteem 63

### Een geluidsmodus selecteren

Beschrijving van geluidsmodustypes Auro-3D-geluidsmodus 147

Geluidsmodus die kan worden geselecteerd voor elkingangssignaal 156

### Audio

Auro-Matic 3D Preset 183

Auro-Matic 3D Sterkte 183

### Ingangen

Decodeermodus 213

### Handmatige setup

Verst. Toewijzen 228, 229, 230, 248

Luidspr. config. 253

### Appendix

Geluidsmodi en kanaaluitgang 331

Geluidsmodus en surroundparameters 335

De typen ingangssignaal en de bijbehorende geluidsmodi 339

Uitleg termen 342

Informatie handelsmerk 356









Dank u voor het vertrouwen dat u in dit Denon-product hebt gesteld.

Lees deze gebruiksaanwijzing aandachtig door voordat u het product gaat gebruiken.

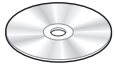
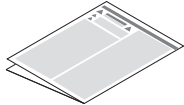
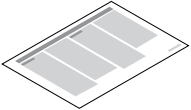
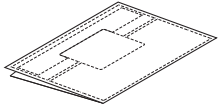
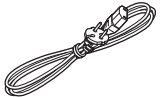
Bewaar deze gebruiksaanwijzing na deze te hebben gelezen zodat u deze later opnieuw kunt raadplegen.

## Accessoires

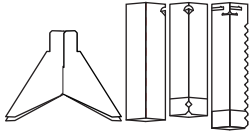
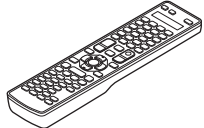
Controleer of bij dit product de volgende onderdelen zijn meegeleverd.

 <p>Snelhandleiding</p>	 <p>CD-ROM (Gebruiksaanwijzing)</p>	 <p>Veiligheidsinstructies</p>	 <p>Opmerkingen over radio</p>	 <p>Kabellabel</p>
 <p>Netsnoer</p>	 <p>FM-binnenantenne</p>	 <p>AM-raamantenne</p>	 <p>Microfoon voor geluidskalibratie (ACM1HB)</p>	 <p>Microfoonvoet voor geluidskalibratie</p>
 <p>Afstandsbediening (RC-1194)</p>	 <p>LR6/AA-batterijen</p>	 <p>Externe antennes voor Bluetooth/draadloze verbinding</p>		



## De batterijen plaatsen

- 1 **Schuif de achterklep van de afstandsbediening in de richting van de pijl.**

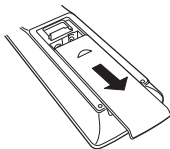

- 2 **Plaats twee batterijen op de juiste manier in het batterijvak zoals aangegeven.**

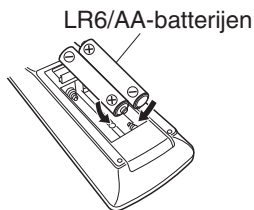

- 3 **Plaats het deksel terug.**

### OPMERKING

- Voorkom beschadiging van de batterijen of lekkage van batterijvloeistof:
  - Gebruik een nieuwe batterij niet samen met een oude.
  - Gebruik geen twee verschillende soorten batterijen.
- Verwijder de batterijen uit de afstandsbediening als u ze voor lange tijd niet gaat gebruiken.
- In geval van lekkage van batterijvloeistof veegt u de vloeistof in het batterijcompartiment voorzichtig weg en plaatst u nieuwe batterijen.

## Werkingsbereik van de afstandsbediening

Richt de afstandsbediening tijdens het gebruik ervan op de afstandsbedieningssensor van het toestel.

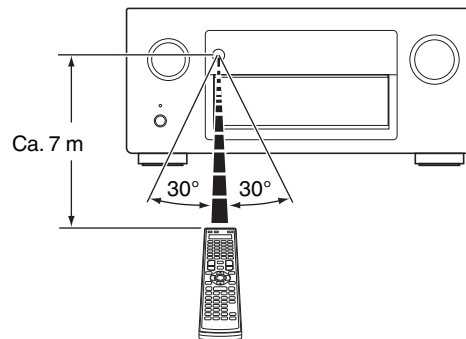

# Functies

## Geluid met hoge kwaliteit

- Met een discreet-circuittechnologie zorgt de stroomversterker voor een identieke kwaliteit voor alle 9 kanalen (190 watt x 9-kanaals)**  
 Voor optimaal realisme en een verbazingwekkend dynamisch bereik, biedt de sectie van de stroomversterker discrete vermogensapparaten (niet geïntegreerd circuit). Door het gebruik van vermogensapparaten met hoge stroom en hoog vermogen, kan de versterker de kwalitatieve luidspreker probleemloos besturen.
- Dolby Atmos (🔊 blz. 343)**  
 Dit toestel is uitgerust met een decoder die Dolby Atmos, een volledig nieuw audioformaat, ondersteunt. De plaatsing of beweging van geluid wordt nauwkeurig weergegeven door het toevoegen van overhead-luidsprekers zodat u kunt genieten van een ongelooflijk natuurlijk en realistisch surroundgeluidsveld.
- Audyssey DSX® (🔊 blz. 192)**  
 Dit toestel is uitgerust met een Audyssey DSX®-processor. Als u voor hoog-luidsprekers op dit toestel aansluit en afspeelt via Audyssey DSX®-verwerking, kunt u een meer verticaal uitbreidend geluidsveld voor ondervinden. Door de twee voor-breedteluidsprekers aan te sluiten, kunt u genieten van een breder en meer uitgebreid geluidsveld voor.
- Audyssey LFC™ (Low Frequency Containment) (🔊 blz. 191)**  
 Audyssey LFC™ lost het probleem op met geluiden met lage frequenties die mensen in aangrenzende kamers of appartementen storen. Audyssey LFC™ bewaakt de audio-inhoud op een dynamische manier en verwijdert de lage frequenties die door muren, vloeren en plafonds. Daarna wordt de psychoakoestische verwerking toegepast om de waarneming van lage tonen voor luisteraars in de kamer te herstellen. Het resultaat is een schitterende geluid dat de burens niet langer hindert.

- Discrete subwoofers en Audyssey Sub EQ HT™ (🔊 blz. 215)**  
 Het toestel heeft een uitvoercapaciteit voor twee subwoofers en het niveau en de vertraging kan voor elke subwoofer afzonderlijk worden aangepast. Audyssey Sub EQ HT™ zorgt voor een naadloze integratie door eerst elk niveau en vertragingverschillen tussen de twee subwoofers te compenseren en vervolgens Audyssey MultEQ® XT32 toe te passen op beide subwoofers tegelijk voor een betere reactie en detail van de diepe bas.
- DTS Neo:X (🔊 blz. 346)**  
 Met deze technologie is de weergave mogelijk van een 2-kanaals bronaudio of 7.1/5.1 meerkanaals bronaudio via maximum 11.1-kanaals luidsprekers, zodat een nog breder geluidsveld wordt bereikt.
- De unieke weergavetechnologie met hoge kwaliteit van Denon "Denon Link HD" (🔊 blz. 72)**  
 Dit toestel is uitgerust met onze exclusieve "Denon Link HD"-technologie. Indien aangesloten op een Denon-speler die Denon Link HD heeft, wordt de geluidslokalisatie nauwkeuriger met meer details en definitie. Het systeem werkt door de overdracht van kritieke kloktimingssignalen via de specifieke Denon Link HD-aansluiting, zodat jitter die wordt veroorzaakt door de gewone digitale aansluitingen wordt vermeden. Dit effect kan worden toegepast op een audiobron van elk medium vanaf een Blu-ray-disc-speler. Met deze technologie is de weergave mogelijk van een 2-kanaals bronaudio of 7.1/5.1 meerkanaals bronaudio via maximum 11.1-kanaals luidsprekers, zodat een nog breder geluidsveld wordt bereikt.



**Update (DTS:X)****• DTS:X**

Dit toestel ondersteunt DTS:X via firmware-update. DTS:X brengt de thuisbioscoopervaring naar nieuwe hoogten met zijn verdiepte op objecten gebaseerde audiatechnologie die de begrenzing van kanalen opheft.

Dankzij de flexibiliteit van objecten kan geluid groot of klein worden geschaald en met een grotere nauwkeurigheid dan ooit voorheen door de kamer worden verplaatst zodat een rijkere onderdompelende luisterervaring wordt bereikt.



DTS Neo:X is niet beschikbaar na het bijwerken naar DTS:X



## Upgraden (Auro-3D)

### • Auro-3D

Dit toestel is uitgerust met een Auro-3D-decoder.

Met Auro-3D worden Voor hoog (FHL+FHR), Surround hoog (SHL+SHR) en Boven surround (TS/optoneel) toegevoegd aan een conventioneel 5.1-kanaals systeem om een natuurlijk en realistisch geluidsveld te bereiken dat driedimensionaal en volledig onderdompelend is.

Als u de luidsprekers voor Auro-3D na de upgrade plaatst, kunt u genieten van Auro-3D-weergave.

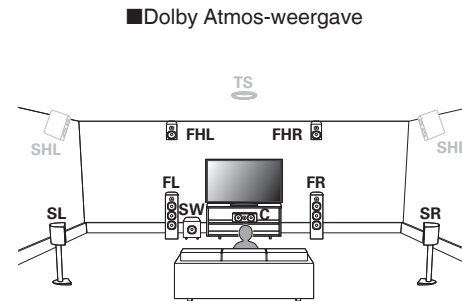
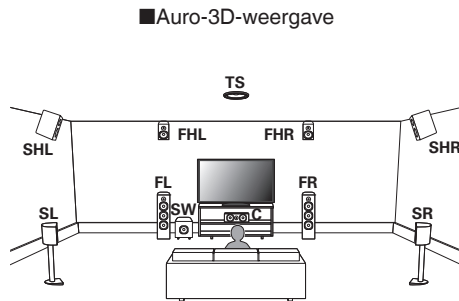

Auro-3D biedt geen ondersteuning voor de luidsprekers Boven voor, Boven midden, Boven achter, achter hoog en luidsprekers met Dolby Atmos-ondersteuning. Als u deze luidsprekers gebruikt en optimaal voordeel wilt halen uit de Auro-3D-upgrade, moet u ze verplaatsen naar de locaties van de voorluidspreker hoog en surroundluidspreker hoog zoals hierboven weergegeven.

Het is echter mogelijk zowel een Auro-3D als een Dolby Atmos te ondersteunen door de voorluidspreker hoog en achterluidspreker\* hoog toe te voegen aan een 5.1 configuratie.

\* Voor een optimale Auro-3D-ervaring zijn Surround hoog-luidsprekers sterk aanbevolen.



## Krachtige prestaties

- 4K 60Hz ingang/uitgang ondersteund

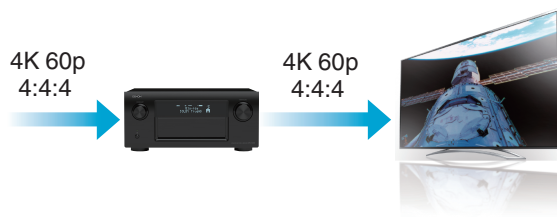

Wanneer 4K Ultra HD (High Definition) wordt gebruikt, wordt een ingangs-/uitgangssnelheid van 60 beelden per seconde (60p) bereikt voor videosignalen. Wanneer aangesloten op een tv die compatibel is met 4K Ultra HD en 60p videosignaalinput, kunt u genieten van een gevoel van realisme dat alleen beschikbaar is bij HD-beelden, zelfs wanneer u snel bewegende video bekijkt.

Dit toestel ondersteunt ook beeldverwerking voor 4K 60p, 4:4:4 en 24-bits video's. Door de video te verwerken met de originele resolutie, laat dit toestel u genieten van een naadloze HD-beeldkwaliteit.

- Digitale videoprocessor voor het opwaarderen van analoge videosignalen (SD-resolutie) tot HD (720p/1080p) en 4K (🔊 blz. 204)



Dit toestel is uitgerust met een 4K video-opwaarderingsfunctie waarmee analoge video of SD-video (Standard Definition) kan worden uitgevoerd via HDMI met een resolutie van 4K (3840 × 2160 pixels). Met deze functie kan het apparaat worden aangesloten op een TV met één HDMI-kabel en worden HD-beelden geproduceerd voor elke videobron.

- Uitgerust met HDMI ZONE2-uitgang (🔊 blz. 166)

De ZONE2-uitgang voor meerdere kamers bevat een HDMI-uitgang die u kunt gebruiken om te genieten van een andere A/V-bron in die kamer, terwijl een ander programma speelt in de hoofdkamer.



- **HDMI-aansluitingen voor het verbinden van diverse digitale AV-apparaten (8 ingangen, 3 uitgangen)**

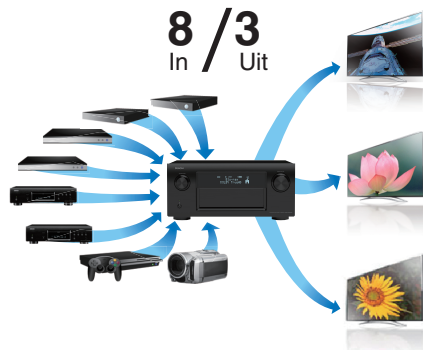

Voor het aansluiten op een groot aantal digitale bronnen, beschikt dit toestel over 8 HDMI-ingangen, inclusief 1 op het voorpaneel waarmee u snel en handig een camcorder, spelconsole of ander HDMI-apparaat kunt aansluiten. Er zijn twee HDMI-uitgangen voor de hoofdkamer en een derde HDMI-uitgang voor een andere kamer.

- **Naast netwerkfuncties, zoals Internetradio enz., is het apparaat ook uitgerust met een AirPlay®-functie. (zie blz. 125)**



U kunt diverse soorten inhoud weergeven, en bijvoorbeeld internetradio beluisteren, audiobestanden afspelen die op uw computer zijn opgeslagen en foto's die op uw computer zijn opgeslagen op uw TV weergeven.

Dit toestel is tevens geschikt voor Apple AirPlay voor het streamen van uw muziekbibliotheek van een iPhone®, iPad®, iPod touch® of iTunes®.

- **Afspelen van DSD- en FLAC-bestanden via USB en netwerken**

Dit toestel ondersteunt de weergaven van audioformaten met een hoge resolutie, zoals DSD- (2,8 MHz) en FLAC 192 kHz-bestanden. Het biedt weergave met hoge kwaliteit van bestanden met een hoge resolutie.





- Het is heel eenvoudig om een draadloze verbinding te maken met Bluetooth-apparaten (🔊 blz. 97)



U kunt genieten van muziek door gewoon een draadloze verbinding te maken met uw smartphone, tablet, pc enz.

- **Compatibel met de “Denon Remote App”\*** voor het uitvoeren van basisbewerkingen van het toestel met een iPad, iPhone of Android™-apparaten (Google, Amazon Kindle Fire)

“Denon Remote App” is software waarmee u basisbedieningen met een iPad, iPhone, Android smartphone of Android tablet kunt uitvoeren, bijvoorbeeld het AAN/UIT schakelen van het toestel, regelen van het volume en veranderen van bron.

\* Download de geschikte “Denon Remote App” voor uw iOS- of Android-apparaten. Dit toestel moet worden verbonden met hetzelfde LAN- of Wifi-netwerk (draadloos LAN) als dat waarmee de iPhone of iPod touch is verbonden.

- **Audio in meerdere kamers** (🔊 blz. 139)

[MAIN ZONE]

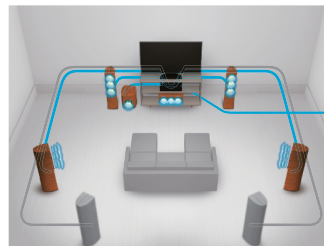

[ZONE2] / [ZONE3]

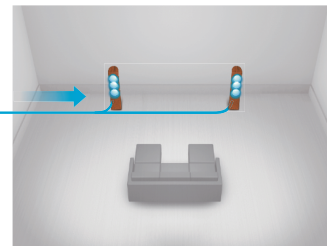

U kunt de respectieve ingangen selecteren en weergeven in de MAIN ZONE, ZONE2 und ZONE3.

Wanneer de functie Alle zones Stereo wordt gebruikt, kunt u daarnaast in alle zones tegelijk genieten van muziek die in de MAIN ZONE wordt afgespeeld. Dit is nuttig wanneer u BGM wilt laten verspreiden in het hele huis.

- **Energiebesparingsdesign**

Dit toestel is uitgerust met een ECO-modusfunctie waarmee u kunt genieten van muziek en films, terwijl het stroomverbruik wordt verminderd tijdens het gebruik. Het beschikt ook over een automatische stand-byfunctie die de voeding automatisch uitschakelt wanneer het toestel niet in gebruik is. Hierdoor wordt onnodig stroomverbruik voorkomen.



## Eenvoudige bediening

- **De “Setup assistent” biedt eenvoudige aanwijzingen voor het instellen**

Kies als eerste de taal wanneer dat wordt gevraagd. Volg vervolgens de aanwijzingen die op het TV-scherm worden getoond voor het instellen van de luidsprekers, netwerk, etc.

- **Gebruiksvriendelijke, grafische gebruikersinterface**

Dit toestel is voorzien van een grafische gebruikersinterface voor een verbeterde bediening.



# Namen en functies van onderdelen

## Voorpaneel

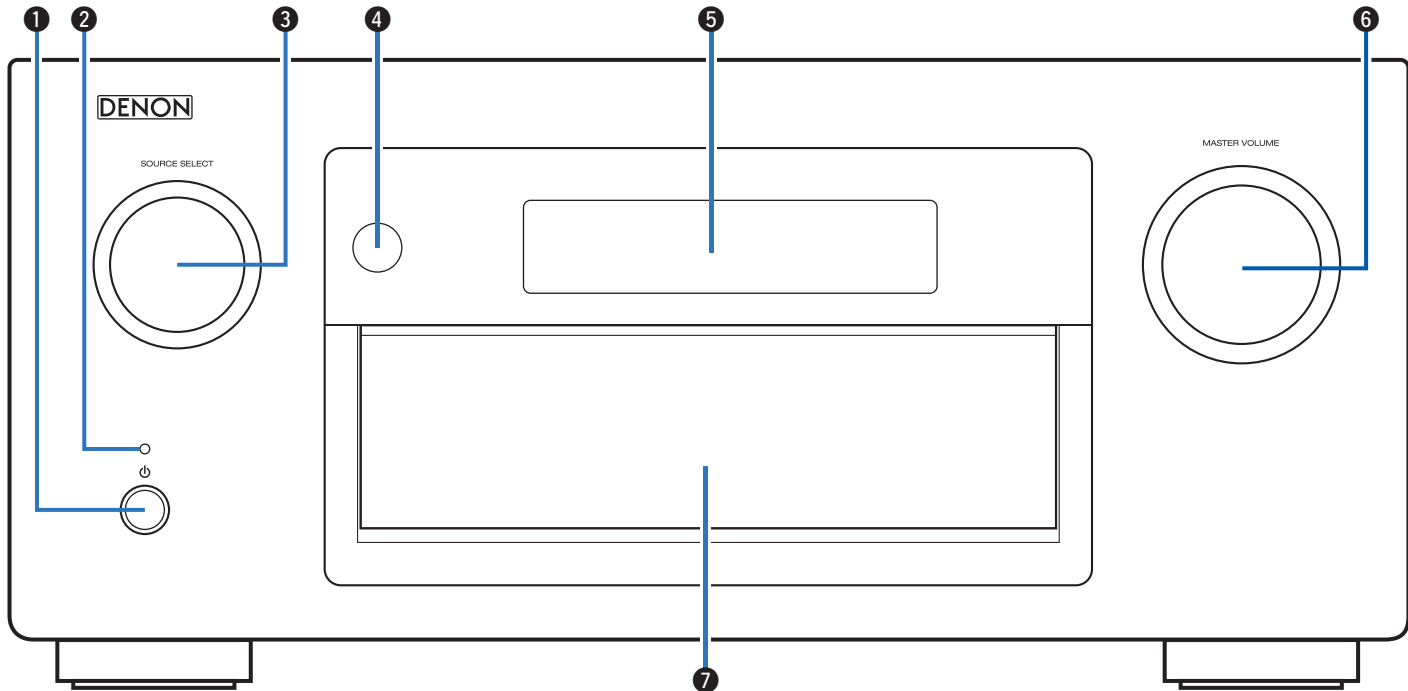

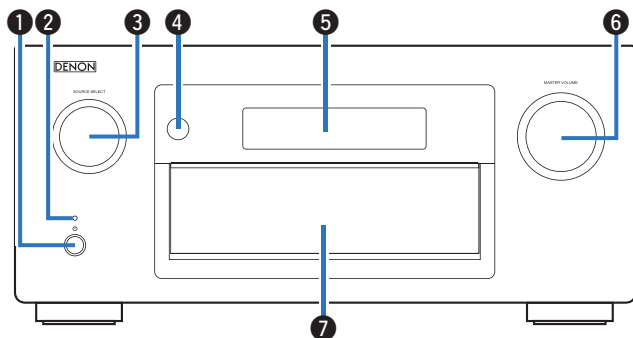

### 1 Netspanningstoets (⏻)

Wordt gebruikt om de stroom van de MAIN ZONE (kamer waar dit toestel is geplaatst) aan/uit te zetten (stand-by). (👉 blz. 87)

### 2 Netspanningsindicator

Dit licht op als volgt, afhankelijk van de voedingsstatus:

- Groen : Voeding aan
- Uit: normale stand-by
- Rood:
  - Wanneer “HDMI doorgeven” is ingesteld op “Aan” (👉 blz. 199)
  - Wanneer “HDMI bediening” is ingesteld op “Aan” (👉 blz. 200)
  - Wanneer “IP-besturing” is ingesteld op “Altijd aan” (👉 blz. 265)

### 3 SOURCE SELECT-regelaar

Hiermee selecteert u de ingangsbron. (👉 blz. 87)

### 4 Afstandsbedieningssensor

Dit ontvangt signalen van de afstandsbediening. (👉 blz. 11)

### 5 Display

Dit toont verschillende types informatie. (👉 blz. 23)

### 6 MASTER VOLUME-regelaar

Dit past het volumeniveau aan. (👉 blz. 88)

### 7 Klep

Wanneer u knoppen en/of aansluitingen achter de deur gebruikt, drukt u op de onderkant van de deur om deze te openen. Zorg dat uw vingers niet tussen de deur gekneld raken wanneer u de deur sluit.

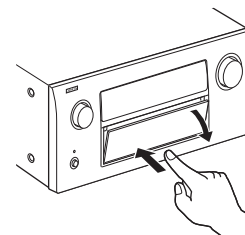

## Wanneer de deur open is

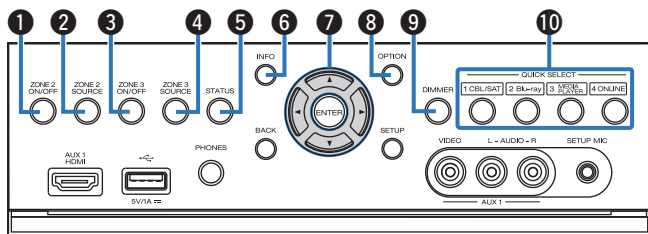

### 1 ZONE2 ON/OFF-toets

Hiermee schakelt u de voeding van ZONE2 in/uit. (👉 blz. 171)

### 2 ZONE2 SOURCE-toets

Hiermee selecteert u de ingangsbron voor ZONE2. (👉 blz. 171)

### 3 ZONE3 ON/OFF-toets

Hiermee schakelt u de voeding van ZONE3 in/uit. (👉 blz. 171)

### 4 ZONE3 SOURCE-toets

Hiermee selecteert u de ingangsbron voor ZONE3. (👉 blz. 171)

### 5 STATUS-toets

Bij elke druk op de toets verandert de statusinformatie die op het scherm wordt getoond. (👉 blz. 91)

### 6 Informatieknop (INFO)

Dit toont de statusinformatie op het tv-scherm. (👉 blz. 275)

### 7 Cursortoetsen (Δ▽◀▶)

Hiermee selecteert u items. (👉 blz. 176)

### 8 OPTION-toets

Dit toont het optiemenu op het tv-scherm. (👉 blz. 129)

### 9 DIMMER-toets

Bij elke druk op de toets verandert de helderheid van het scherm. (👉 blz. 273)

### 10 QUICK SELECT-toetsen

Met één druk op een van deze knoppen kunt u verschillende instellingen oproepen die voor elke toets zijn geregistreerd, zoals de instellingen voor de ingangsbron, het volumeniveau en de geluidsmodus. (👉 blz. 161)



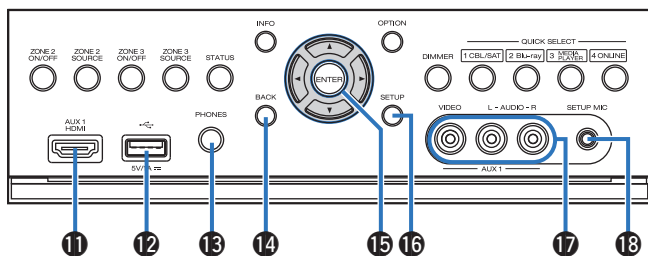

### 11 AUX1 HDMI aansluiting

Wordt gebruikt voor het aansluiten van HDMI-compatibele apparaten, zoals videocamcorders en spelconsoles. (👉 blz. 73)

### 12 USB-poort

Wordt gebruikt voor het aansluiten van USB-opslagruimten (zoals USB-geheugenapparaten) en de USB-kabel die bij de iPod is geleverd. (👉 blz. 76)

### 13 Hoofdtelefoonaansluiting (PHONES)

Wordt gebruikt voor het aansluiten van een hoofdtelefoon.

Wanneer de hoofdtelefoon op deze aansluiting is aangesloten, zal er niet langer audio worden weergegeven via de aangesloten luidsprekers of via de PRE OUT-aansluitingen.

#### OPMERKING

Zet het volume niet te hoog wanneer u met de hoofdtelefoon luistert, om gehoorverlies te voorkomen.

### 14 BACK-toets

Hiermee keert u terug naar het vorige scherm. (👉 blz. 176)

### 15 ENTER-toets

Dit bepaalt de selectie. (👉 blz. 176)

### 16 SETUP-toets

Dit toont het menu op het tv-scherm. (👉 blz. 176)

### 17 AUX1 INPUT-aansluiting

Wordt gebruikt voor het aansluiten van apparaten die compatibel zijn met analoge uitgangen, zoals videocamera's en spelconsoles. (👉 blz. 73)

### 18 SETUP MIC-aansluiting

Dit wordt gebruikt voor het aansluiten van de bijgeleverde microfoon voor geluidskalibratie. (👉 blz. 217)



## Display

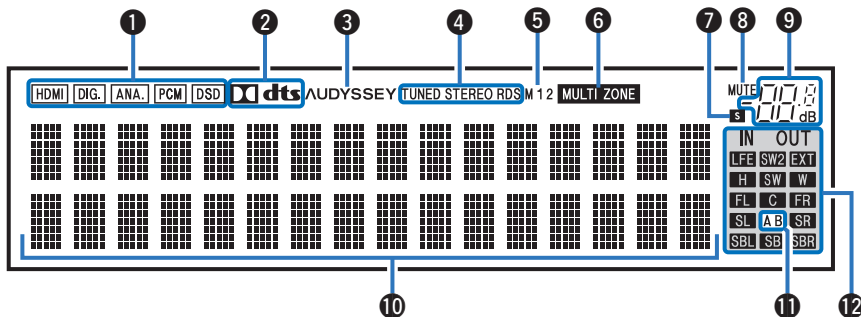

### 1 Ingangssignaalindicators

De respectieve indicator zal oplichten volgens het ingangssignaal. (🔗 blz. 212)

### 2 Decoderindicator

Deze lichten op wanneer er Dolby- of DTS-signalen worden ingevoerd of wanneer de Dolby- of DTS-decoder wordt uitgevoerd.

### 3 Audyssey® -indicator

Dit licht op wanneer “MultEQ® XT32”, “Dynamic EQ”, “Dynamic Volume”, “Audyssey DSX®” of “Audyssey LFC™” is ingesteld. (🔗 blz. 189 - 192)

### 4 Tuner ontvangstmodus indicators

Deze indicators lichten op wanneer de ingangsbron is ingesteld op “Tuner” om de ontvangstomstandigheden aan te geven.

**TUNED** : Deze indicator licht op als goed op de zender is afgestemd.

**STEREO** : Licht op wanneer FM stereo uitzendingen worden ontvangen.

**RDS** : Deze indicator licht op wanneer RDS-uitzendingen worden ontvangen.

### 5 Monitoruitgang indicators

Dit lampje gaat branden wanneer een HDMI-monitor is aangesloten. Met “Automatisch (Dual)” gekozen, lichten de indicators op in overeenstemming met de verbindingstatus.

### 6 MULTI ZONE-indicator

Deze indicator licht op wanneer ZONE2 of ZONE3 (andere kamer) wordt aangezet. (🔗 blz. 171)



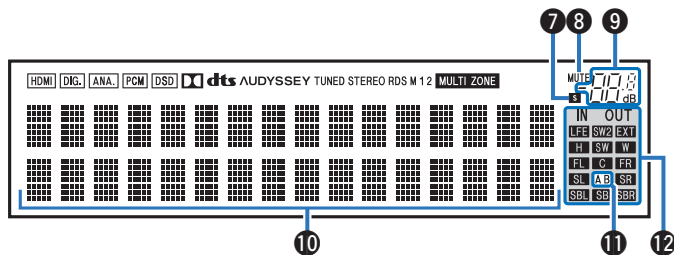

### 7 Inslaaptimerindicator

Dit licht op wanneer de slaapmodus is geselecteerd. (👉 blz. 160)

### 8 MUTE-indicator

Dit knippert wanneer het geluid gedempt is. (👉 blz. 88, 172)

### 9 Volume-indicator

### 10 Informatiedisplay

Hier worden de naam van de ingangsbron, de geluidsmodus, de instelwaarden en overige informatie getoond.

### 11 Voorluidsprekerindicator

Deze lampjes gaan branden afhankelijk van de instelling van de front A en B luidsprekers.

### 12 Zenderindicators voor het ingangs-/uitgangssignaal

Het kanaal voor ingangs- en uitgangssignalen wordt weergegeven volgens de instelling die is geconfigureerd voor “Zenderindicators”. (👉 blz. 273)

- Wanneer “Zenderindicators” is ingesteld op “Uitgang” (Standaard) Dit lampje gaat branden als de audiosignalen worden weergegeven via de luidsprekers.
- Wanneer “Zenderindicators” is ingesteld op “Invoer” Deze lampjes komen overeen met de kanalen die de ingangssignalen bevatten.

Wanneer u HD audio-bronnen afspeelt, licht de **EXT**-indicator op wanneer een signaal van een uitbreidingskanaal (een ander kanaal dan het kanaal voor, midden, surround, surround achter, voor hoog, voor breed, of LFE-kanaal) wordt ingevoerd.





# Achterpaneel

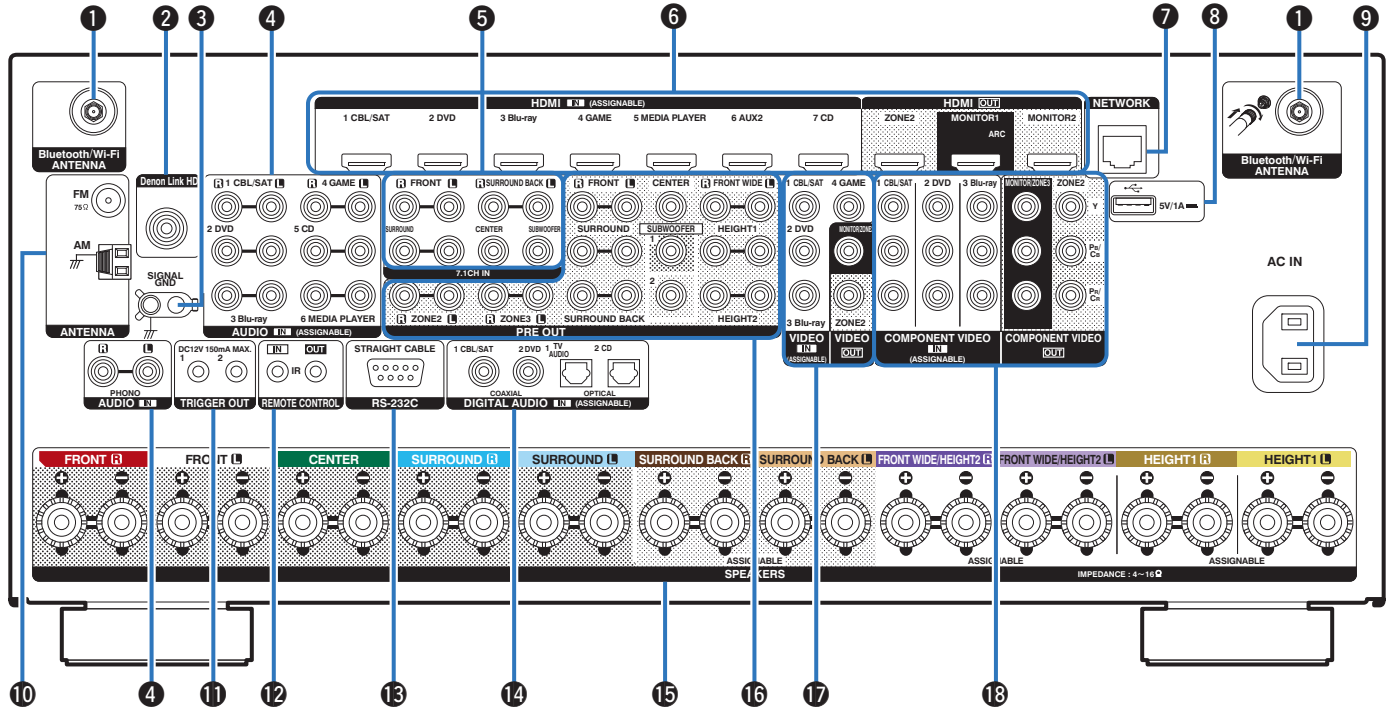

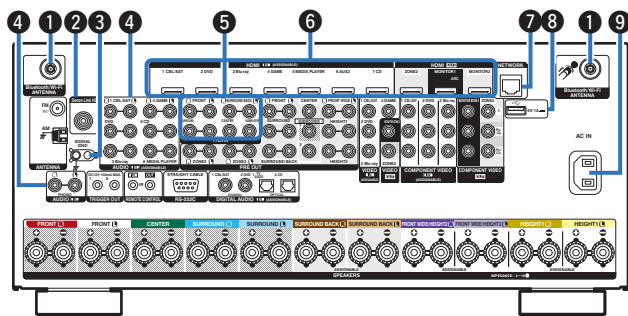

### 1 Antenne-aansluitingen Bluetooth/draadloos LAN

Wordt gebruikt voor het aansluiten van de bijgeleverde externe antennes voor Bluetooth/draadloze verbinding wanneer u een verbinding maakt met een netwerk via een draadloos LAN of wanneer u een verbinding maakt met een handheld apparaat via Bluetooth. (☞ blz. 82)

- 1 Plaats de externe antennes voor Bluetooth/draadloze verbinding uitgelijnd op de schroefaansluiting op de achterkant.
- 2 Draai rechtsom tot alle antennes volledig zijn aangesloten.
- 3 Draai de antenne omhoog voor de beste ontvangst.

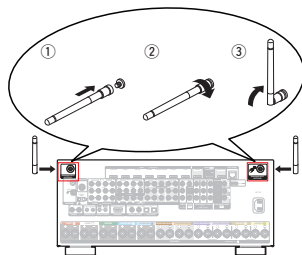

### 2 Denon Link HD-aansluiting

Wordt gebruikt voor het aansluiten van een met Denon Link HD-compatibele Blu-ray Disc-speler. (☞ blz. 72)

### 3 SIGNAL GND-aansluiting

Wordt gebruikt voor het aansluiten van een aardingskabel voor de platenspeler. (☞ blz. 74)

### 4 Analoge audio-aansluitingen (AUDIO)

Wordt gebruikt voor het aansluiten van apparaten die zijn uitgerust met analoge audio-aansluitingen. (☞ blz. 70)

### 5 7.1-kanaals ingangen (7.1CH IN)

Wordt gebruikt voor het aansluiten op een apparaat met meerkanaals audio-uitgangen. (☞ blz. 75)

### 6 HDMI-aansluitingen

Wordt gebruikt voor het aansluiten van apparaten die zijn uitgerust met HDMI-aansluitingen. (☞ blz. 66)

### 7 NETWORK-aansluiting

Wordt gebruikt voor het aansluiten van een LAN-kabel wanneer wordt aangesloten op een bekabeld LAN-netwerk. (☞ blz. 81)

### 8 USB-poort

Wordt gebruikt voor het aansluiten van USB-opslagruimten (zoals USB-geheugenapparaten) en de USB-kabel die bij de iPod is geleverd. (☞ blz. 76)

### 9 AC Netingang (AC IN)

Wordt gebruikt voor het aansluiten van het netsnoer. (☞ blz. 85)



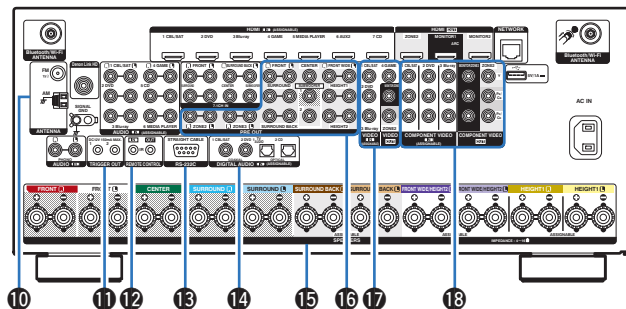

### 10 FM/AM-antenneaansluitingen (ANTENNA)

Wordt gebruikt voor het aansluiten van FM-antennes en AM-raamantennes. (🔗 blz. 79)

### 11 TRIGGER OUT-aansluitingen

Wordt gebruikt voor het aansluiten van apparaten die zijn uitgerust met de triggerfunctie. (🔗 blz. 84)

### 12 REMOTE CONTROL-aansluitingen

Wordt gebruikt voor het aansluiten van infrarood ontvangers/zenders om dit toestel en externe apparaten te bedienen vanaf een andere kamer. (🔗 blz. 83)

### 13 RS-232C-aansluiting

Wordt gebruikt voor het aansluiten van controller voor thuisautomatisering die zijn uitgerust met RS-232C-aansluitingen. Raadpleeg de gebruiksaanwijzing van de controller voor thuisautomatisering voor meer informatie over de seriële besturing van dit toestel.

Voer de onderstaande bediening van tevoren uit.

- ① Schakel de netspanning van dit toestel in.
- ② Schakel de netspanning van dit toestel uit vanaf de externe bedieningsconsole.
- ③ Controleer of dit toestel stand-by wordt gezet.

### 14 Digitale audio-aansluitingen (DIGITAL AUDIO)

Wordt gebruikt voor het aansluiten van apparaten die zijn uitgerust met digitale audio-aansluitingen. (🔗 blz. 67)

### 15 Luidsprekeraansluitingen (SPEAKERS)

Wordt gebruikt voor het aansluiten van luidsprekers. (🔗 blz. 43)

### 16 PRE OUT-aansluitingen

Wordt gebruikt voor het aansluiten van een subwoofer met een ingebouwde versterker of een externe stroomversterker. (🔗 blz. 44, 64)

### 17 VIDEO-aansluitingen (VIDEO)

Wordt gebruikt voor het aansluiten van apparaten die zijn uitgerust met videoaansluitingen. (🔗 blz. 68, 167)

### 18 Component videoaansluitingen (COMPONENT VIDEO)

Wordt gebruikt voor het aansluiten van apparaten die zijn uitgerust met component-videoaansluitingen. (🔗 blz. 68, 167)

#### OPMERKING

Raak de binnenste pinnen van de aansluitingen op het achterpaneel niet aan. Elektrostatische lading kan permanente schade aan de eenheid veroorzaken.



## Afstandsbediening

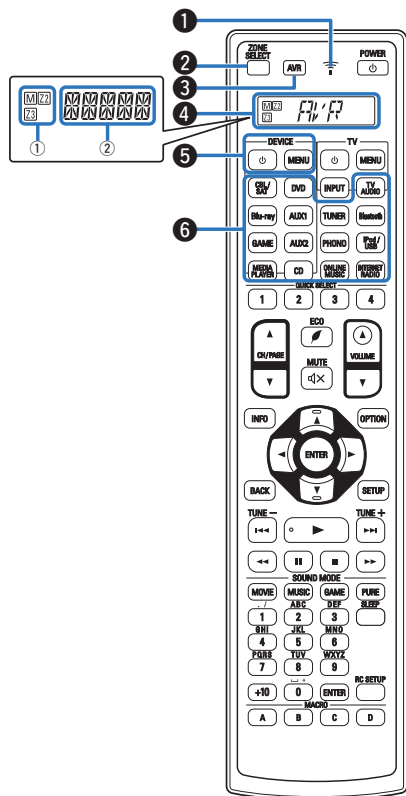

### 1 Wi-Fi-indicator

Licht op wanneer signalen van de afstandsbediening worden verstuurd.

### 2 Zoneselectietoets (ZONE SELECT)

Hiermee kunt u de zone schakelen (MAIN ZONE, ZONE2, ZONE3) die wordt gebruikt via de afstandsbediening. (👉 blz. 171, 176)

### 3 AVR-bedieningsknop

Wanneer voorkeuzecodes worden geregistreerd op de afstandsbediening, drukt u op deze toets en bedient u het menu op het toestel.

### 4 Display

① Zoneselectie-indicators

② Informatie-indicator

- “AVR” wordt hier getoond bij bediening van dit apparaat.
- De ingangsbronnaam wordt getoond bij bediening van externe apparaten.
- “TV” wordt hier getoond bij bediening van de TV.
- Dit toont details over het instellen op de afstandsbediening.

### 5 Bedieningsknoppen apparaat (DEVICE / DEVICE MENU)

Hiermee wordt de voeding van de externe apparaten in-/uitgeschakeld en worden menu's opgeroepen. U moet vooraf ingestelde codes registreren om deze toetsen te gebruiken. (👉 blz. 280)

### 6 Ingangsbronkeuze-toetsen

Hiermee kunt u de ingangsbron selecteren. (👉 blz. 87, 171)



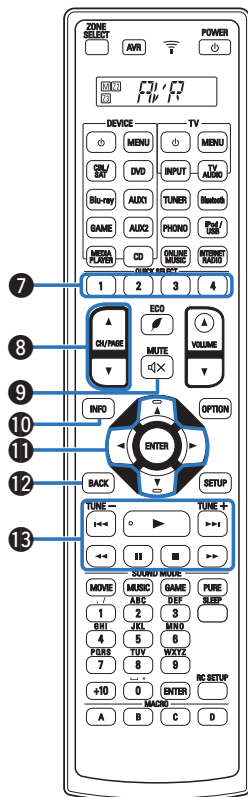

### 7 QUICK SELECT-toetsen (1 – 4)

Hiermee roept u de instellingen op die voor elke knop zijn geregistreerd, zoals de ingangsbron, het volumeniveau en de geluidsmodusinstellingen. (🔗 blz. 161)

### 8 Toetsen kanaal/pagina zoeken (CH/PAGE ▲▼)

Hiermee kunt u radiozenders selecteren die als voorkeuzezender zijn geregistreerd of schakelen tussen pagina's. (🔗 blz. 91, 109)

### 9 MUTE-toets (🔇)

Dit dempt de uitgevoerde audio. (🔗 blz. 88, 171)

### 10 Informatietoets (INFO)

Dit toont de statusinformatie op het tv-scherm. (🔗 blz. 275)

### 11 Cursortoetsen (▲▼◀▶)

Hiermee selecteert u items. (🔗 blz. 176)

### 12 BACK-toets

Hiermee keert u terug naar het vorige scherm. (🔗 blz. 176)

### 13 Systeemoetsen

Hiermee kunt u met weergave verwante bewerkingen uitvoeren. (🔗 blz. 91)

- Overslaantoetsen (⏪, ⏩)
- Play-toets (▶)
- Zoektoetsen (◀, ▶)
- Pause-toets (⏸)
- Stop-toets (■)

### Knop voor naar beneden afstemmen / naar boven afstemmen (TUNE +, -)

Hiermee selecteert u een FM- of AM-uitzending. (🔗 blz. 103)



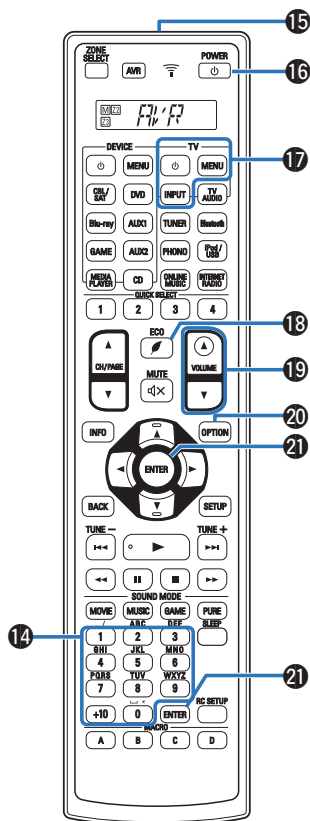

#### 14 Cijfer-/tekentoetsen

Hiermee voert u letters of cijfers in het toestel in. (👉 blz. 103, 178)

#### 15 Signaalzender van de afstandsbediening

Dit verzendt signalen van de afstandsbediening. (👉 blz. 11)

#### 16 POWER-toets (🔌)

Hiermee schakelt u de voeding in/uit. (👉 blz. 87, 171)

#### 17 TV-bedieningstoetsen (TV 🔌 / TV MENU / TV INPUT)

Hiermee schakelt u de voeding van de tv in/uit, schakelt u de tv-ingang en roept u menu's op. U moet vooraf ingestelde codes registreren om deze toetsen te gebruiken. (👉 blz. 285)

#### 18 Toets ECO-modus (🌿)

Hiermee schakelt u naar de ECO-modus. (👉 blz. 268)

#### 19 VOLUME-toetsen (▲▼)

Hiermee past u het volumeniveau aan. (👉 blz. 88, 172)

#### 20 OPTION-toets

Dit toont het optiemenu op het tv-scherm. (👉 blz. 129)

#### 21 ENTER-toets

Dit bepaalt de selectie. (👉 blz. 176)



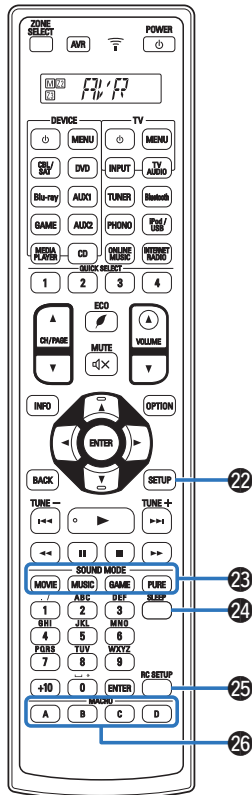

## 22 SETUP-toets

Dit toont het menu op het tv-scherm. (☞ blz. 176)

## 23 SOUND MODE-toetsen

Hiermee selecteert u de geluidsmodus. (☞ blz. 140)

- MOVIE-toets
- MUSIC-toets
- GAME-toets
- PURE-toets

## 24 SLEEP-toets

Hiermee stelt u de slaaptimer in. (☞ blz. 159)

## 25 RC SETUP-toets

Dit wordt gebruikt voor het instellen van de afstandsbediening. (☞ blz. 279 - 296)

## 26 MACRO-toetsen (A – D)

Deze worden gebruikt voor het inschakelen van een TV of speler en er kunnen opeenvolgende reeksen bewerkingen worden geregistreerd voor elke knop. (☞ blz. 290)



## Inhoud









De luidsprekers aansluiten	33
Een TV aansluiten	65
Een weergaveapparaat aansluiten	69
Een iPod of USB-geheugenapparaat aansluiten op de USB-poort	76
Een FM/AM-antenne aansluiten	79
Aansluiten op een thuisnetwerk (LAN)	81
Een extern bedieningstoestel aansluiten	83
Het netsnoer aansluiten	85

### OPMERKING

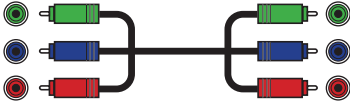
- Steek de stekker van het netsnoer pas in het stopcontact nadat alle verbindingen zijn gemaakt. Wanneer "Setup assistent" echter wordt uitgevoerd, volgt u de instructies op het scherm "Setup assistent" (bladzijde 9 in de afzonderlijke "Snelhandleiding") voor het aansluiten. (Tijdens de werking van de "Setup assistent" wordt er geen stroom via de in- en uitgangsaansluitingen geleverd.)
- Bind netsnoeren en aansluitsnoeren of verschillende aansluitsnoeren niet samen tot een bundel. Dat kan brom of ruis veroorzaken.

## Kabels die voor aansluitingen worden gebruikt

Zorg voor de nodige kabels volgens de apparaten die u wilt aansluiten.

Luidsprekerkabel	
Subwoofer Kabel	
HDMI-kabel	
Component videokabel	
Videokabel	
Coaxiale digitale kabel	
Optische kabel	
Audiokabel	
LAN-kabel	





# De luidsprekers aansluiten

Installeer de luidsprekers en sluit ze aan op dit toestel. (🔗 blz. 33, 43)

## Installatie luidsprekers

Bepaal het luidsprekersysteem afhankelijk van het aantal luidsprekers dat u gebruikt en installeer elke luidspreker en subwoofer in de kamer. De luidsprekerinstallatie wordt toegelicht aan de hand van dit voorbeeld van een standaardinstallatie.

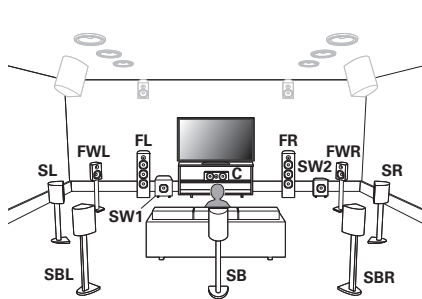

**FL/FR** (Voor luidspreker links/rechts):

Plaats de linker- en rechterluidsprekers FRONT op een gelijke afstand van de hoofdluisterpositie. De afstand tussen elke luidspreker en uw tv moeten ook dezelfde zijn.

**C** (Midden luidspreker):

Plaats de CENTER-luidspreker vooraan en in het midden van de tv, tussen de luidsprekers vooraan links en rechts.

**SL/SR** (Surround luidspreker links/rechts):

Plaats de SURROUND linker- en rechterluidsprekers op een gelijke afstand van de linker- en rechterzijde van de hoofdluisterpositie. Als u geen surround achter-luidsprekers hebt, verplaatst u de surroundluidsprekers een stukje achter uw luisterpositie.

**SBL/SBR** (Surround achterluid- spreker links/rechts):

Plaats de linker- en rechterluidsprekers SURROUND BACK op een gelijke afstand van de hoofdluisterpositie en direct achter de hoofdluisterpositie. Wanneer u één surround achter-luidspreker (SB) gebruikt, plaatst u deze direct achter de luisterpositie.

**FWL/FWR** (Luidsprekers voor breed links/rechts):

Plaats de linker- en rechterluidsprekers FRONT WIDE buiten de linker- en rechterluidsprekers FRONT zodat er een gelijke afstand is tussen alle luidsprekers voor.

**SW 1/2** (Subwoofer) :

Plaats de SUBWOOFER op een handige locatie dicht bij de luidsprekers voor. Als u twee subwoofers hebt, plaatst u ze symmetrisch over de voorzijde van uw kamer.

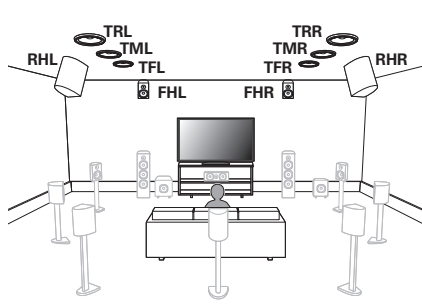

**FHL/FHR**

(Voorluidspreker  
hoog links/rechts):

Plaats de linker- en rechterluidsprekers FRONT HEIGHT direct boven de voorluidsprekers. Monteer ze zo dicht mogelijk bij het plafond en richt ze naar de hoofdluisterpositie.

**TFL/TFR**

(Voorluidspreker  
boven links/rechts):

Monteer de linker- en rechterluidsprekers TOP FRONT aan het plafond, iets voor uw hoofdluisterpositie en uitgelijnd op de linker- en rechterluidsprekers voor.

**TML/TMR**

(Luidspreker boven  
midden links/rechts):

Monteer de linker- en rechterluidsprekers TOP MIDDLE direct boven de hoofdluisterpositie en uitgelijnd op de linker- en rechterluidsprekers voor.

**TRL/TRR**

(Achterluidspreker  
boven links/rechts):

Monteer de linker- en rechterluidsprekers TOP REAR aan het plafond, iets achter uw hoofdluisterpositie en uitgelijnd op de linker- en rechterluidsprekers voor.

**RHL/RHR**

(Achterluidspreker  
hoog links/rechts):

Plaats de linker- en rechterluidsprekers REAR HEIGHT direct achter de hoofdluisterpositie. Monteer ze zo dicht mogelijk bij het plafond, uitgelijnd op de linker- en rechterluidspreker voor.



## Upgraden (Auro-3D)

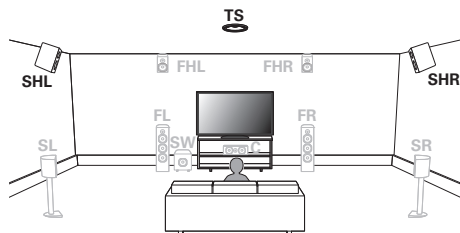

**SHL/SHR** (Surround hoog links/rechts):

Plaats de linker- en rechterluidsprekers SURROUND HEIGHT direct boven de surround luidsprekers.

**TS** (Boven surround):

Plaats de TOP SURROUND-luidspreker direct boven de hoofdluisterpositie en uitgelijnd om de middelste kanaalluidspreker.



Voor de beste Auro-3D-ervaring zijn surround hoog-luidsprekers aanbevolen, maar u kunt ze vervangen door achter hoog-luidsprekers in plaats van surround hoog-luidsprekers.



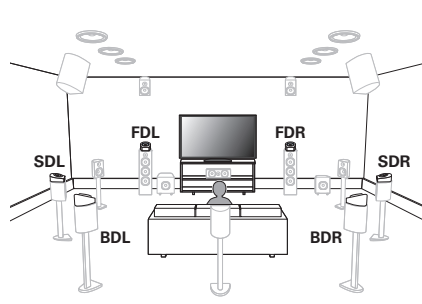

**FDL/FDR** (Dolby-luidspreker voor links/rechts):

Plaats de luidspreker FRONT Dolby Atmos Enabled op de voorluidspreker. Voor een Dolby Atmos Enabled die in een voorluidspreker is geïntegreerd, plaatst u de Dolby Atmos Enabled-luidspreker in plaats van de voorluidspreker.

**SDL/SDR** (Surround Dolby luidspreker links/rechts):

Plaats de luidspreker SURROUND Dolby Atmos Enabled op de surroundluidspreker. Voor een Dolby Atmos Enabled-luidspreker die in een surroundluidspreker is geïntegreerd, plaatst u de Dolby Atmos Enabled-luidspreker in plaats van de surroundluidspreker.

**BDL/BDR** (Dolby luidspreker achter links/rechts):

Plaats de luidspreker BACK Dolby Atmos Enabled op de surround achterluidspreker. Voor een Dolby Atmos Enabled-luidspreker die in een surround achterluidspreker is geïntegreerd, plaatst u de Dolby Atmos Enabled-luidspreker in plaats van de surround achterluidspreker.

### Over Dolby Atmos Enabled-luidsprekers

Dolby Atmos Enabled-luidsprekers weerkaatsen het geluid van het plafond om het geluid van over uw hoofd te laten komen door gebruik te maken van een speciale omhoog gerichte luidspreker die op de vloer is geplaatst.

U kunt genieten van het Dolby Atmos 3D-geluid, zelfs in een omgeving waar luidsprekers niet aan het plafond kunnen worden gemonteerd.

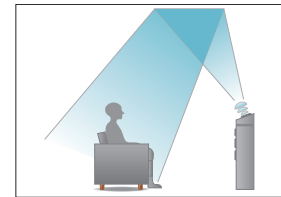



- Dit toestel is compatibel met Audyssey DSX<sup>®</sup>, Dolby Atmos, DTS Neo:X en DTS:X dat een nog breder en dieper surroundgevoel biedt. (zie blz. 341, 342, 346)  
Installeer voor breed en voor hoog luidsprekers wanneer u Audyssey DSX<sup>®</sup> gebruikt.
- Dolby Atmos wordt niet ondersteund in een 5.1-kanaals of lagere luidsprekerconfiguratie.

### Update (DTS:X)

- DTS:X kan worden geselecteerd, ongeacht de luidsprekerconfiguratie.
- DTS Neo:X wordt niet langer ondersteund als u een update uitvoert naar DTS:X.
- Gebruik de onderstaande afbeelding als richtlijn voor de hoogte waarop elke luidspreker moet worden geïnstalleerd. De hoogte hoeft niet exact dezelfde te zijn.

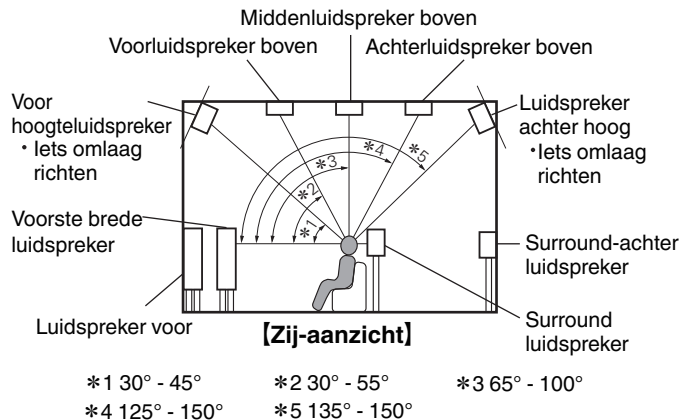

### Schema Hoog-luidsprekers

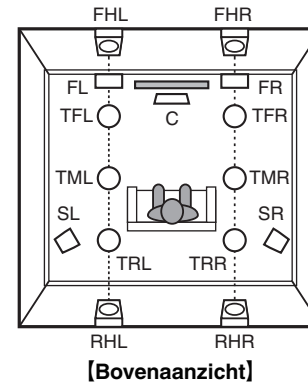

## Upgraden (Auro-3D)

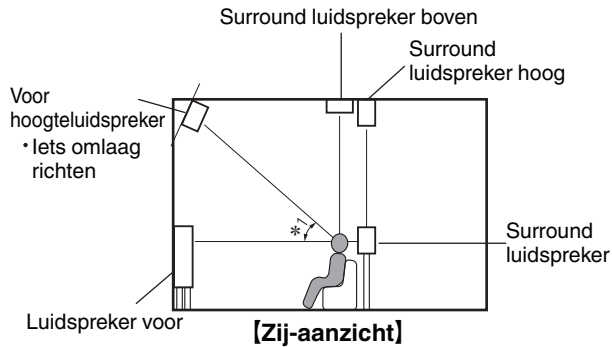

\* 1 30° - 45°



Voor de beste Auro-3D-ervaring zijn surround hoog-luidsprekers aanbevolen, maar u kunt ze vervangen door achter hoog-luidsprekers in plaats van surround hoog-luidsprekers.

## Schema Hoog-luidsprekers

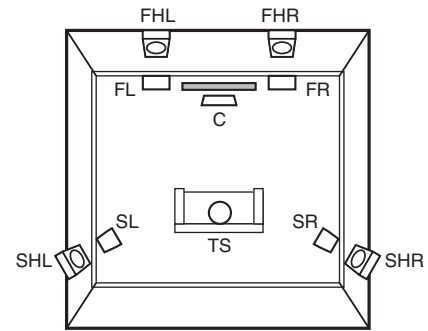

**[Bovenaanzicht]**



## ■ Wanneer 7.1-kanaals luidsprekers zijn geïnstalleerd met surround achter luidsprekers

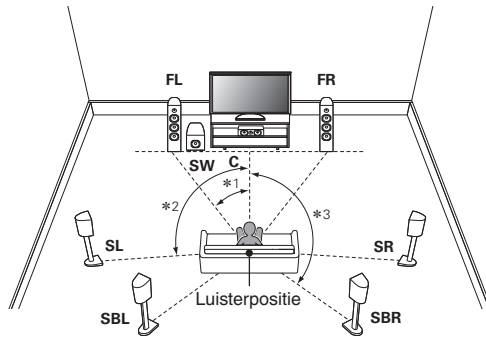

\*1: 22° - 30° \*2: 90° - 110° \*3: 135° - 150°



Wanneer u één surround achter-luidspreker gebruikt, plaatst u deze direct achter de luisterpositie.

## ■ Wanneer 9.1-kanaals luidsprekers zijn geïnstalleerd met voor breed-luidsprekers

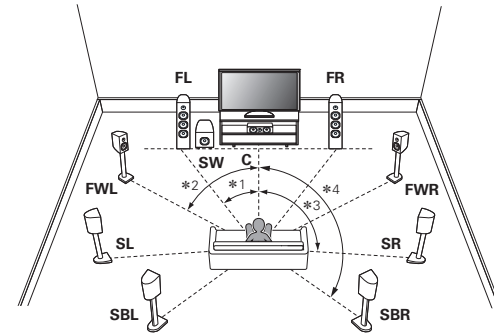

\*1: 22° - 30° \*2: 55° - 60° \*3: 90° - 110° \*4: 135° - 150°



## ■ Indien 5.1-kanaals luidsprekers zijn geïnstalleerd

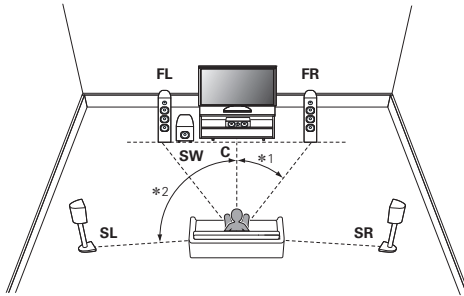

\*1:22° - 30° \*2:120°



## ■ Lay-out inclusief hoogteluidsprekers en plafondluidsprekers

### □ Schemavoorbeeld hoog-luidspreker

Combinatie van 5.1-kanaalslay-out en voor-/achterluidsprekers hoog.

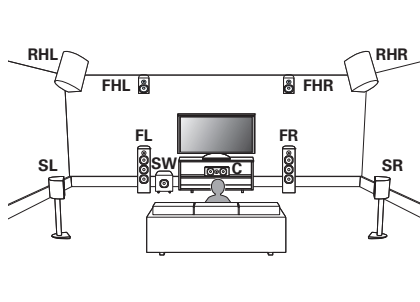

### □ Voorbeeld van lay-out plafondluidspreker

Combinatie van 5.1-kanaalslay-out en voor-/achterluidsprekers boven.

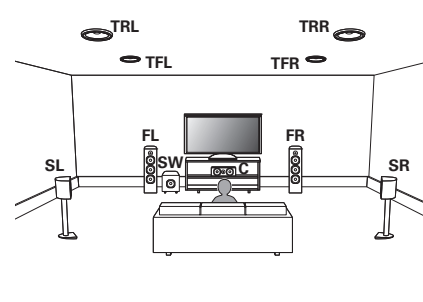

## ❑ Schemavoorbeeld Dolby Atmos Enabled-luidspreker

Combinatie van 5.1-kanaalslay-out en Dolby voor/surround-luidsprekers.

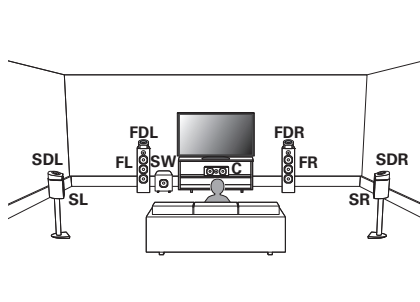

## Upgraden (Auro-3D)

### ❑ Voorbeeld Auro-3D-schema

Combinatie van 5.1-kanaals luidsprekers met Front Height/Surround Height/Top Surround.

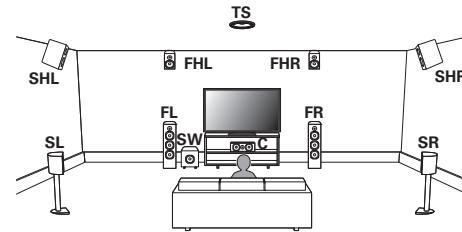

Voor de beste Auro-3D-ervaring zijn surround hoog-luidsprekers aanbevolen, maar u kunt ze vervangen door achter hoog-luidsprekers van een Dolby Atmos luidsprekerinstallatie in plaats van surround hoog-luidsprekers.



## Luidsprekeraansluiting

Hier sluiten we de luidsprekers in de kamer aan op dit toestel. Dit gedeelte beschrijft u, aan de hand van typisch voorbeelden, hoe u ze kunt aansluiten.

### OPMERKING

- Trek de stekker van het netsnoer uit het stopcontact voordat u de luidsprekers aansluit. Schakel ook de subwoofer uit.
- Sluit de luidsprekerkabels zodanig aan, dat er geen kerndraden uit de luidsprekeraansluitingen steken. Het beveiligingscircuit kan geactiveerd worden wanneer de kerndraden in contact komen met het achterpaneel of wanneer de + en – draden met elkaar contact maken. (“Beveiligingscircuit” (☞ blz. 353))
- Raak de luidsprekeraansluitingen nooit aan terwijl het netsnoer is aangesloten. Dit kan een elektrische schok veroorzaken. Wanneer “Setup assistent” (bladzijde 9 in de afzonderlijke “Snelhandleiding”) wordt uitgevoerd, volgt u de instructies op het scherm “Setup assistent” voor de aansluitingen. (Er wordt geen stroom geleverd naar de luidsprekeraansluitingen terwijl de “Setup assistent” actief is.)
- Gebruik luidsprekers met een impedantie van 4 – 16  $\Omega$ /ohm.

### OPMERKING

- Voer de volgende instellingen uit wanneer u een luidspreker gebruikt met een impedantie van 4 – 6  $\Omega$ /ohm.

1. Houd  $\triangleleft$  en  $\triangleright$  op het hoofdtoestel minstens 3 seconden samen ingedrukt. “\*Video Format <PAL>” verschijnt op het display.
2. Druk twee keer op  $\nabla$  op het hoofdtoestel. “\*Sp. Impedance <8ohms>” verschijnt op het display.
3. Gebruik  $\triangleleft$  of  $\triangleright$  op het hoofdtoestel om de impedantie te selecteren.

---

**6ohms:** Selecteer wanneer de impedantie voor elk van de aangesloten luidsprekers 6  $\Omega$ /ohm is.

---

**4ohms:** Selecteer wanneer de impedantie voor elk van de aangesloten luidsprekers 4  $\Omega$ /ohm is.

---

4. Druk op ENTER op het hoofdtoestel om de instelling te voltooien.



## ■ De luidsprekerkabels aansluiten

Controleer de kanalen links (L) en rechts (R) en de polariteiten + (rood) en – (zwart) op de luidsprekers die op dit toestel worden aangesloten, en zorg dat u de kanalen en polariteiten correct aansluit.

- 1 Pel ongeveer 10 mm van de omhulling van het uiteinde van de luidsprekerkabel en draai de kerndraad stevig of sluit het uiteinde vast.



- 2 Draai de luidsprekeraansluiting linksom om deze los te maken.

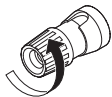

- 3 Stop de kerndraad van de luidsprekerkabel in de greep in de luidsprekeraansluiting.

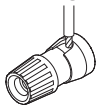

- 4 Draai de luidsprekeraansluiting rechtsom om deze vast te maken.

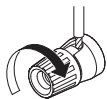

## ■ De subwoofer aansluiten

Gebruik een subwooferkabel om de subwoofer aan te sluiten. Er kunnen twee subwoofers op dit toestel worden aangesloten.

Om twee subwoofers te gebruiken, stelt u “Subwoofer” in op “2 luidspr.” via de instelling “Luidspr. config.” (🔊 blz. 250)

Het niveau en de afstand kunnen afzonderlijk worden ingesteld voor Subwoofer 1 en Subwoofer 2.

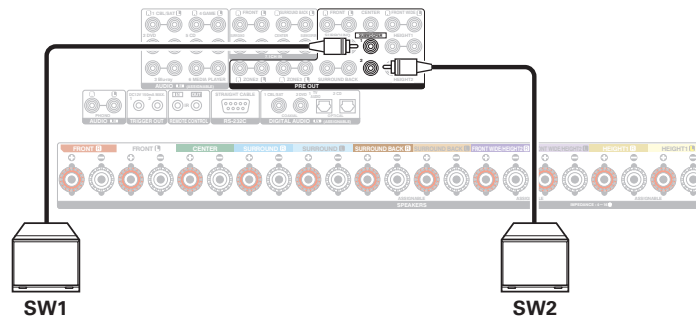

## ■ Over het label van de luidsprekerkabel (bijgeleverd) voor kanaalidentificatie

De kanaalweergavesectie voor luidsprekeraansluitingen op het achterpaneel, is met een kleur gecodeerd zodat elk kanaal identificeerbaar is.

Luidsprekeraansluitingen	Color
FRONT L	Wit
FRONT R	Rood
CENTER	Groen
SURROUND L	Lichtblauw
SURROUND R	Blue
SURROUND BACK L	Beige
SURROUND BACK R	Bruin
FRONT WIDE L	Lichtpaars
FRONT WIDE R	Paars
FRONT HEIGHT L	Lichtgeel
FRONT HEIGHT R	Geel
TOP FRONT L	Lichtgeel
TOP FRONT R	Geel
TOP MIDDLE L	Lichtpaars
TOP MIDDLE R	Paars
TOP REAR L	Lichtpaars
TOP REAR R	Paars
REAR HEIGHT L	Lichtpaars
REAR HEIGHT R	Paars
FRONT DOLBY L	Lichtgeel
FRONT DOLBY R	Geel
SURROUND DOLBY L	Lichtpaars
SURROUND DOLBY R	Paars
BACK DOLBY L	Lichtpaars
BACK DOLBY R	Paars
SUBWOOFER	Zwart

Bevestig het label van de luidsprekerkabel voor elk kanaal aan de luidsprekerkabel, zoals weergegeven in het schema.

Raadpleeg de tabel en bevestig het label aan elke luidsprekerkabel. Maak vervolgens de aansluiting zodat de kleur van de luidsprekerterminal overeenkomt met deze van het label op de luidsprekerkabel.

### [ Het label van de luidsprekerkabel bevestigen ]

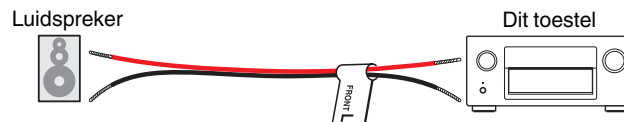

## Luidsprekerconfiguratie en instellingen “Verst. Toewijzen”

Dit toestel heeft een ingebouwde 9-kanaals stroomversterker. Naast het standaard 5.1-kanaals systeem, kunnen verschillende luidsprekersystemen worden geconfigureerd door de instellingen voor “Verst. Toewijzen” (☞ blz. 225) te wijzigen volgens de toepassing, zoals 7.1-kanaals systemen, bi-amp-aansluitingen en 2-kanaals systemen voor multizone-weergave.

Voer de “Verst. Toewijzen”-instellingen uit voor het aantal kamers en de te installeren luidsprekers. (☞ blz. 225)

Weergave luidspreker in elke zone			De bedieningsmodus instellen (“Verst. Toewijzen”)	Bladzijde aansluitingen
MAIN ZONE	ZONE2	ZONE3		
5.1-kanaalsweergave	Niet gebruikt	Niet gebruikt	7.1ch + ZONE2	<a href="#">49</a>
7.1-kanaalsweergave (surround achter)	Niet gebruikt	Niet gebruikt	7.1ch + ZONE2	<a href="#">50</a>
9.1-kanaalsweergave	Niet gebruikt	Niet gebruikt	9.1ch (Standaard)	<a href="#">51</a>
11.1-kanaalsweergave	Niet gebruikt	Niet gebruikt	11.1ch	<a href="#">52</a>
7.1-kanaalsweergave (bi-amp aansluiting van voorluidsprekers)	Niet gebruikt	Niet gebruikt	7.1ch (Bi-Amp)	<a href="#">53</a>
9.1-kanaalsweergave + 2-kanaals luidsprekers voor stereo weergave	Niet gebruikt	Niet gebruikt	9.1ch/2ch FRONT	<a href="#">54</a>
7.1-kanaalsweergave + 2-kanaals bi-amp-luidsprekers voor stereo weergave	Niet gebruikt	Niet gebruikt	7.1/2ch FRONT (Bi-Amp)	<a href="#">55</a>
7.1-kanaalsweergave + voorluidsprekers van tweede eenheid	Niet gebruikt	Niet gebruikt	7.1ch + Front B	<a href="#">56</a>
7.1-kanaalsweergave	2-kanaals	Niet gebruikt	7.1ch + ZONE2	<a href="#">57</a>
7.1-kanaalsweergave	Niet gebruikt	2-kanaals	7.1ch + ZONE3	<a href="#">57</a>
5.1-kanaalsweergave (bi-amp aansluiting van voorluidsprekers)	2-kanaals	Niet gebruikt	5.1ch (Bi-Amp) + ZONE2	<a href="#">58</a>
5.1-kanaalsweergave	2-kanaals	2-kanaals	5.1ch + ZONE2/3	<a href="#">59</a>
7.1-kanaalsweergave	1-kanaals	1-kanaals	7.1ch + ZONE2/3-MONO	<a href="#">60</a>
Dolby Atmos-weergave	Niet gebruikt	Niet gebruikt	Dolby Atmos	<a href="#">61</a>
11.1-kanaals weergave (door dit toestel te gebruiken als een voorversterker)	Niet gebruikt	Niet gebruikt	Voorversterker	<a href="#">64</a>



## Update (DTS:X)

U kunt genieten, ongeacht de luidsprekerconfiguratie.

## Upgraden (Auro-3D)

Weergave luidspreker in elke zone			De bedieningsmodus instellen ("Verst. Toewijzen")	Bladzijde aansluitingen
MAIN ZONE	ZONE2	ZONE3		
Auro-3D	Niet gebruikt	Niet gebruikt	Auro-3D	<u>63</u>

De geluidsmodus die kan worden geselecteerd, verschilt afhankelijk van de luidsprekerconfiguratie. Zie "Relatie tussen geluidsmodi en kanaaluitgang" (👉 blz. 329) voor de ondersteunde geluidsmodi.

Op de volgende pagina's vindt u standaard aansluitvoorbeelden.





Naast de aansluitingen die zijn beschreven in (blz. 49 - 64), ondersteunt dit toestel ook verschillende luidsprekeraansluitingen met de instelling “Verst. Toewijzen”.

Raadpleeg ook het menuscherm “Aansl.config.weerg.” op het instelscherm “Verst. Toewijzen” waar u kunt zien hoe verbindingen kunt maken in uw omgeving.





## ■ Standaardconfiguratie en aansluiting

### □ 5.1-kanaalsweergave

Dit wordt gebruikt voor een standaard 5.1-kanaals surroundsysteem.

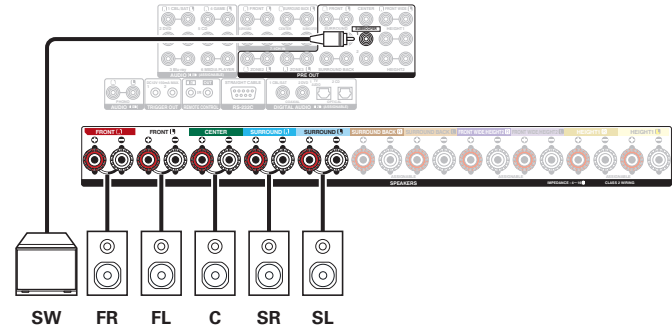
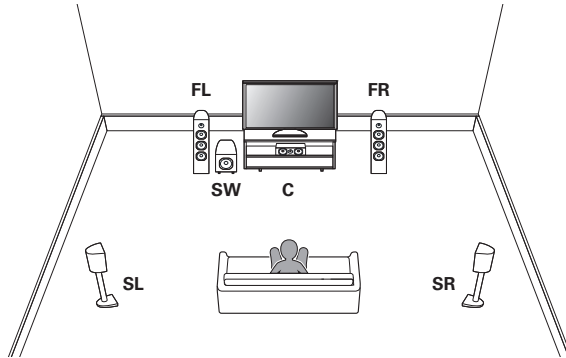

## 7.1-kanaalsweergave (surround achter)

Dit 7.1-kanaals surroundsysteem is hetzelfde als een standaard 5.1-kanaals systeem, maar met surround achter-luidsprekers.

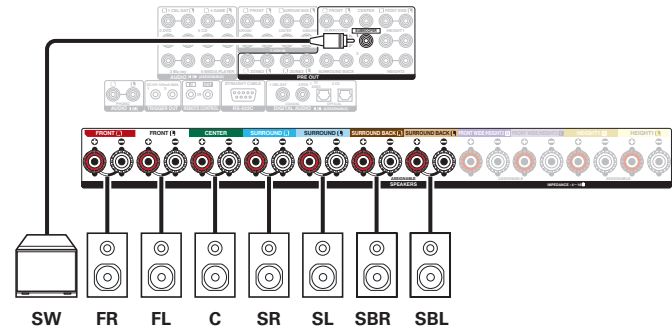
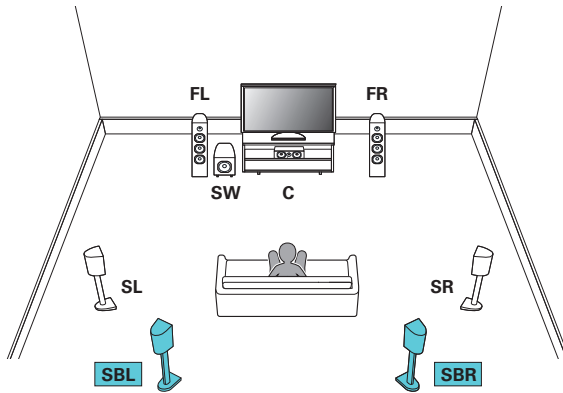

Wanneer u één signaal surround achterluidspreker gebruikt, sluit u deze aan op de SURROUND BACK L-aansluiting.



## ■ Geavanceerde aansluitingen

### □ 9.1-kanaalsweergave

Dit systeem dat is gebaseerd op een 5.1-kanaals systeem, speelt maximaal 9.1-kanaals bronnen tegelijk af.

U kunt luidsprekers aansluiten voor maximaal 11 kanalen voor MAIN ZONE. Wanneer u luidsprekers voor 10 of meer kanalen aansluit, schakelen de uitvoerluidsprekers automatisch volgens het ingangssignaal en de geluidsmodus.

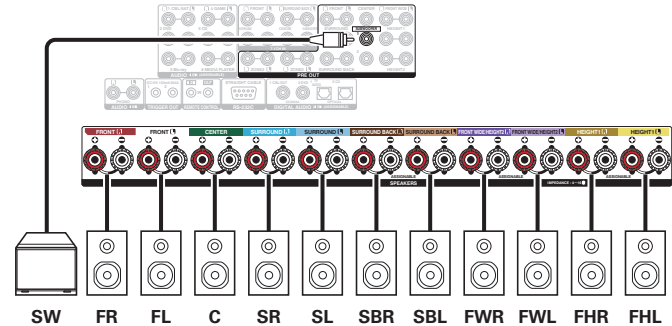
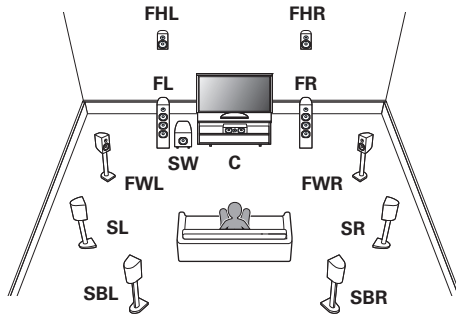

## 11.1-kanaalsweergave

Dit systeem dat is gebaseerd op een 5.1-kanaals systeem, speelt maximaal 11.1-kanaals bronnen tegelijk af.

U kunt luidsprekers aansluiten voor maximaal 13 kanalen voor MAIN ZONE door middel van een externe stroomversterker. Wanneer u luidsprekers voor 12 of meer kanalen aansluit, schakelen de uitvoerluidsprekers automatisch volgens het ingangssignaal en de geluidsmodus.

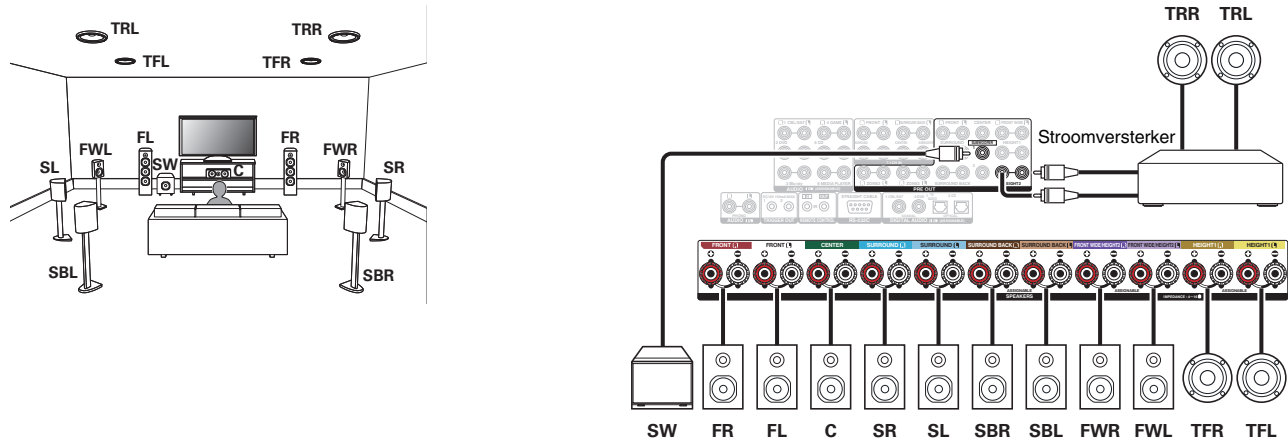

## 7.1-kanaalsweergave (bi-amp aansluiting van voorluidsprekers)

Dit systeem speelt 7.1-kanaals bronnen af. U kunt de Bi-amp aansluiting gebruiken voor de voorluidsprekers. Bi-Amp aansluiting is een methode voor het aansluiten van afzonderlijke versterkers op de tweeter- en de wooferaansluiting van een luidspreker die dubbele versterking ondersteunt. Via deze aansluiting is EMF (stroom die wordt geretourneerd zonder te worden uitgevoerd) achteruit mogelijk vanaf de woofer voor stroming in de tweeter zonder de geluidskwaliteit te beïnvloeden, produceert een hogere geluidskwaliteit.

U kunt luidsprekers aansluiten voor maximaal 9 kanalen voor MAIN ZONE. Wanneer u luidsprekers voor 8 of meer kanalen aansluit, schakelen de uitvoerluidsprekers automatisch volgens het ingangssignaal en de geluidsmodus.

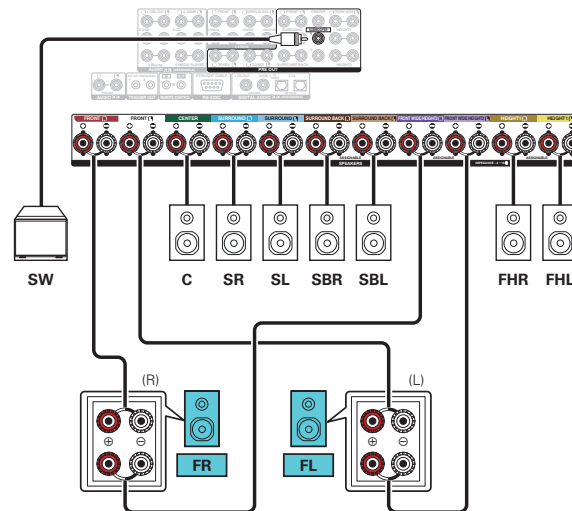
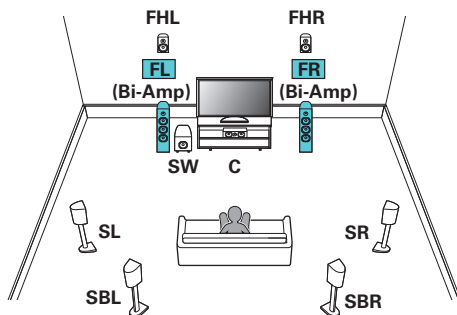

### OPMERKING

Denk er, bij het maken van bi-amp aansluitingen, aan de zekering of het snoer tussen de wooferaansluiting van de luidspreker en de tweeteraansluitingen te verwijderen.



## □ Luidsprekers met alleen 9.1-kanalsweergave + 2-kanalsweergave

U kunt luidsprekers die uitsluitend worden gebruikt voor 2-kanalsweergave in de directe en stereomodi aansluiten, maar ook luidsprekers die uitsluitend worden gebruikt voor 9.1 meerkanaalsweergave. De luidsprekers die uitsluitend worden gebruikt voor meerkanaalsweergave en de luidsprekers die alleen worden gebruikt voor 2-kanalsweergave, worden automatisch in overeenstemming met de geluidsmodus geschakeld.

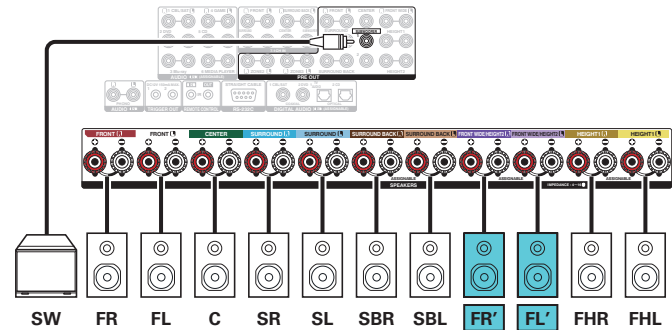
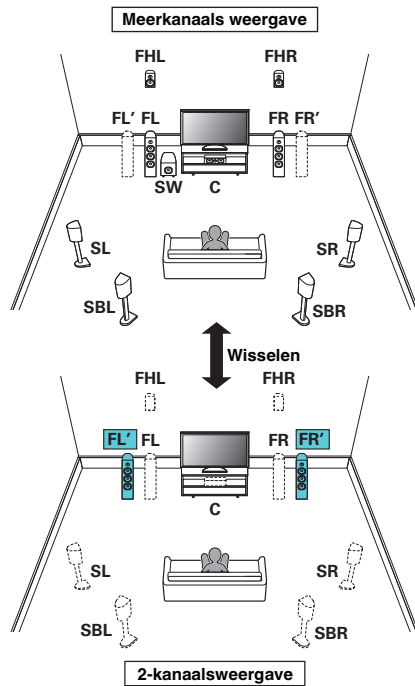

## □ Luidsprekers met alleen 7.1-kanaalsweergave + 2-kanaalsweergave (bi-amp aansluiting)

U kunt luidsprekers die uitsluitend worden gebruikt voor 2-kanaalsweergave in de directe en stereomodi aansluiten, maar ook luidsprekers die uitsluitend worden gebruikt voor 7.1 meerkanaalsweergave. U kunt de bi-amp aansluiting gebruiken voor de luidsprekers die uitsluitend worden gebruikt voor 2-kanaals weergave. De luidsprekers die uitsluitend worden gebruikt voor meerkanaalsweergave en de luidsprekers die alleen worden gebruikt voor 2-kanaalsweergave, worden automatisch in overeenstemming met de geluidsmodus geschakeld.

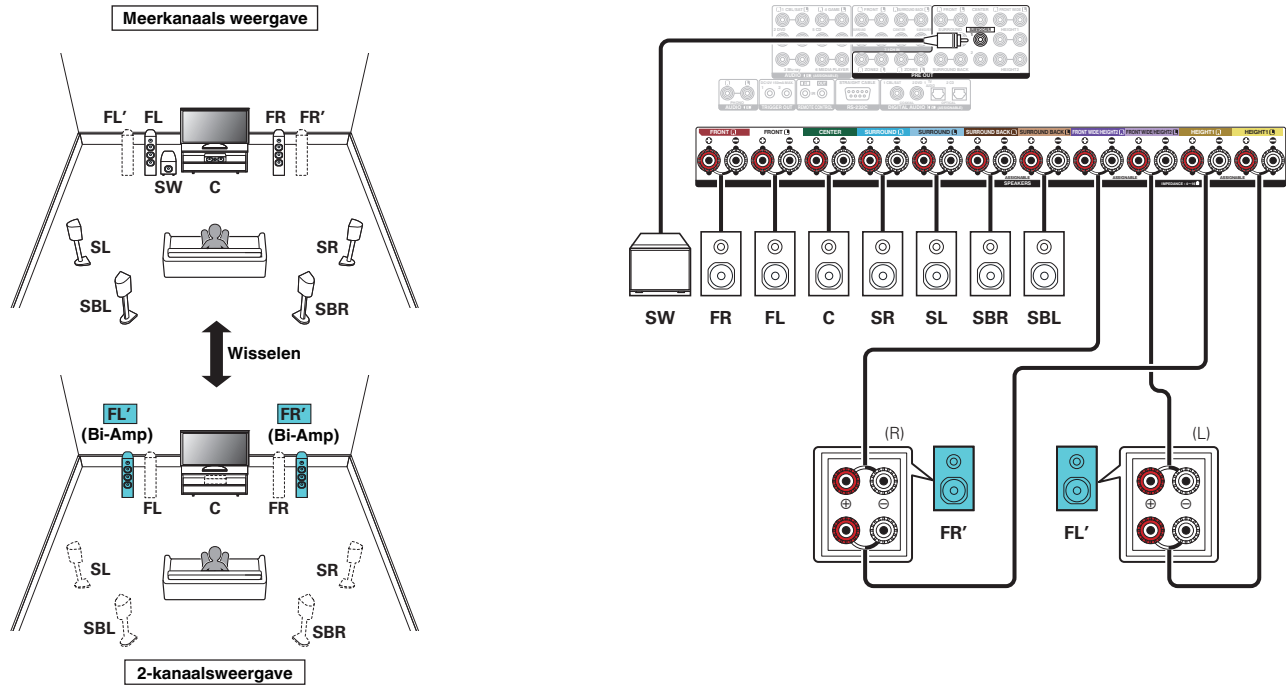

## 7.1-kanaalsweergave + voorluidsprekers van tweede eenheid

Via dit systeem kan de weergave worden geschakeld tussen de voorluidsprekers A en B zoals gewenst.

U kunt luidsprekers aansluiten voor maximaal 9 kanalen voor MAIN ZONE. Wanneer u luidsprekers voor 8 of meer kanalen aansluit, schakelen de uitvoerluidsprekers automatisch volgens het ingangssignaal en de geluidsmodus.

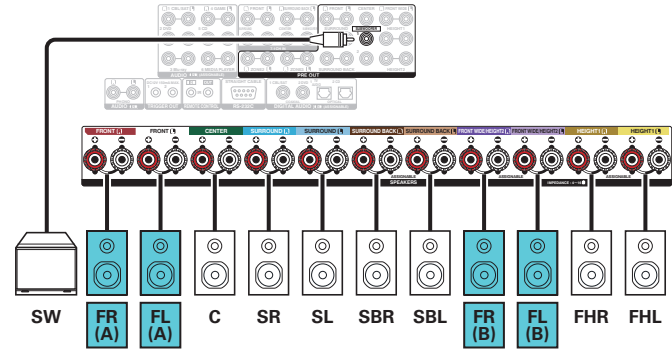
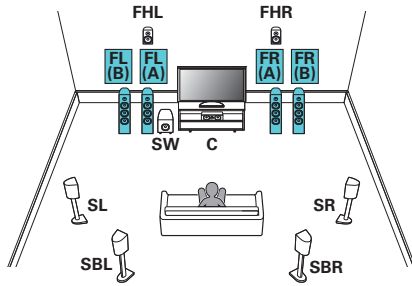



## 7.1-kanaals weergave (MAIN ZONE) + 2-kanaals weergave (ZONE2 of ZONE3)

Dit type configuratie speelt 7.1-kanaals af in MAIN ZONE en 2-kanaals in ZONE2.

(Luidsprekers kunnen audio uitvoeren van ZONE3 in plaats van vanaf ZONE2 (Toewijsmodus: 7.1ch + ZONE3)).

U kunt luidsprekers aansluiten voor maximaal 9 kanalen voor MAIN ZONE. Wanneer u luidsprekers voor 8 of meer kanalen aansluit, schakelen de uitvoerluidsprekers automatisch volgens het ingangssignaal en de geluidsmodus.

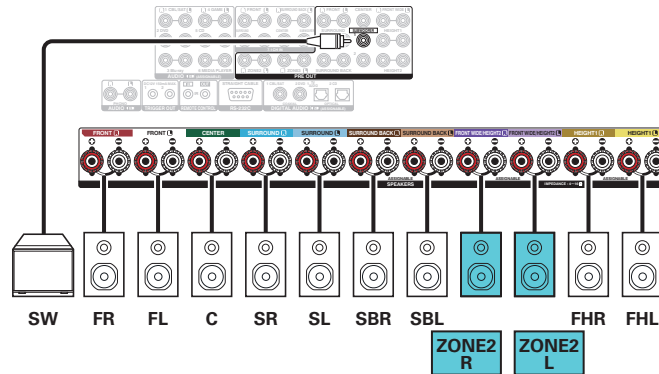
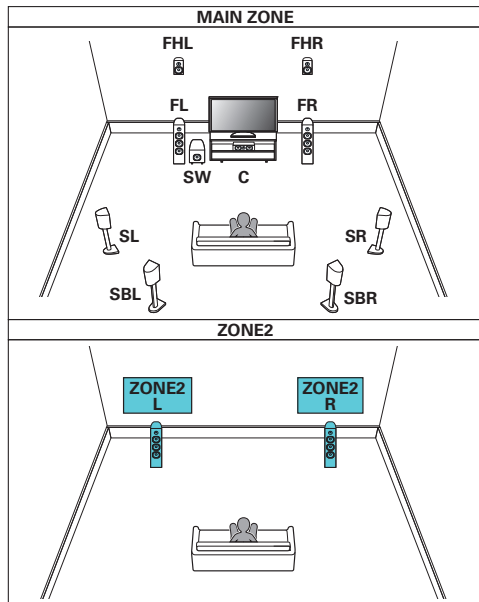

## 5.1-kanaals weergave (Bi-amp aansluiting van voorluidsprekers: MAIN ZONE) + 2-kanaals weergave (ZONE2)

Dit type configuratie speelt 5.1-kanaals af in MAIN ZONE en 2-kanaals in ZONE2. U kunt de bi-amp aansluiting gebruiken voor de voorluidsprekers in MAIN ZONE.

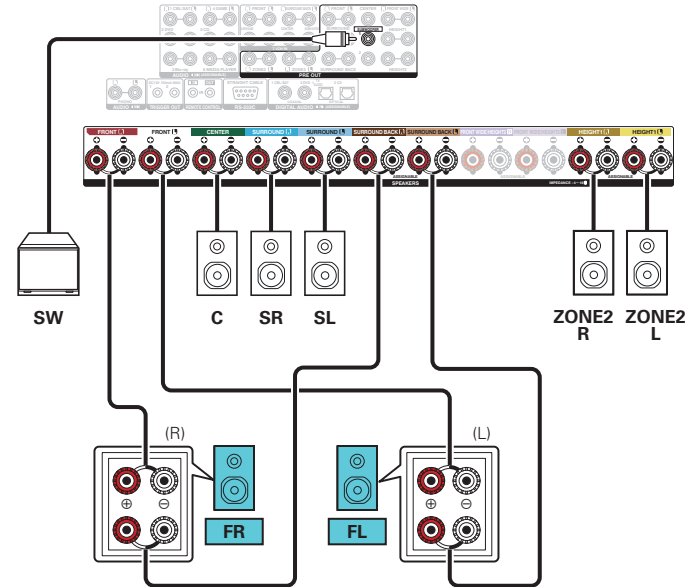
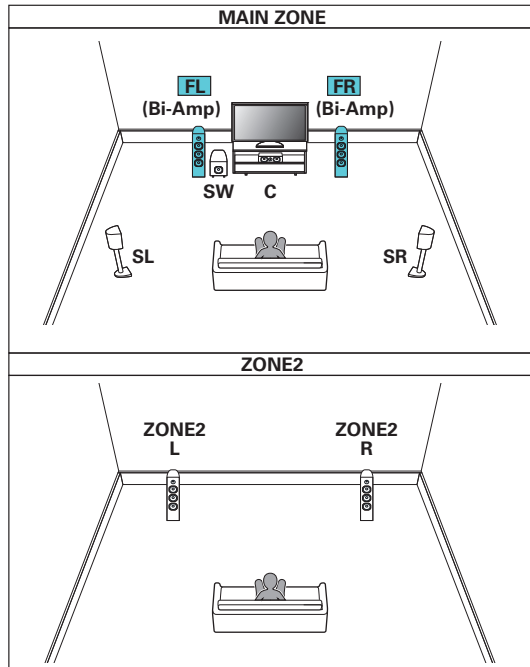

□ 5.1-kanaals weergave (MAIN ZONE) + 2-kanaals weergave (ZONE2) + 2-kanaals weergave (ZONE3)

Dit type configuratie speelt 5.1-kanaals bronnen af in MAIN ZONE en 2-kanaals bronnen in ZONE2 en ZONE3.

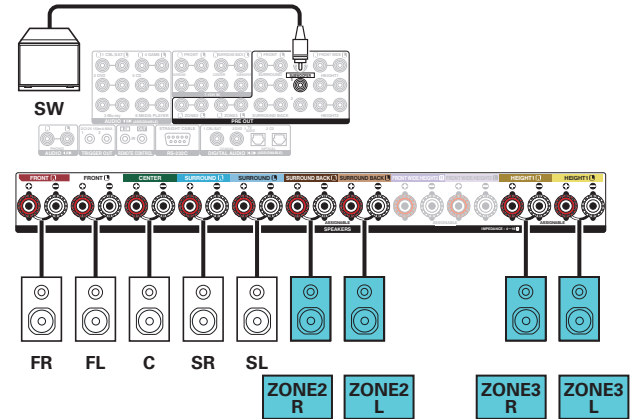
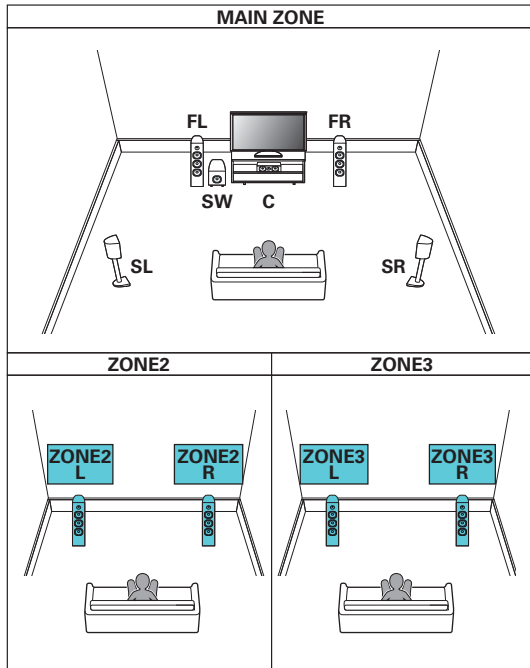

## 7.1-kanaals weergave (MAIN ZONE) + 1-kanaals weergave (ZONE2) + 1-kanaals weergave (ZONE3)

Dit type configuratie speelt 7.1-kanaals bronnen af in MAIN ZONE en 1-kanaals bronnen (mono) in ZONE2 en ZONE3.

U kunt luidsprekers aansluiten voor maximaal 9 kanalen voor MAIN ZONE. Wanneer u luidsprekers voor 8 of meer kanalen aansluit, schakelen de uitvoerluidsprekers automatisch volgens het ingangssignaal en de geluidsmodus.

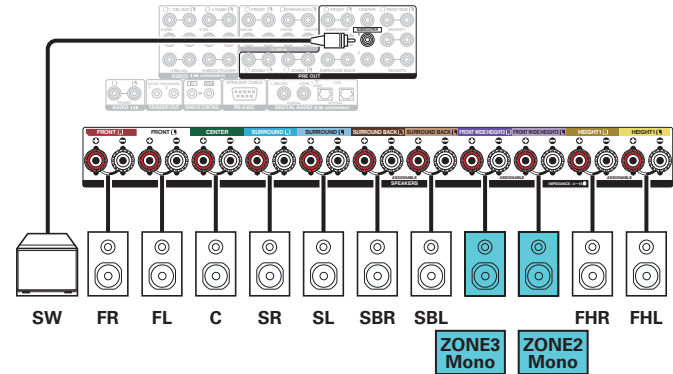
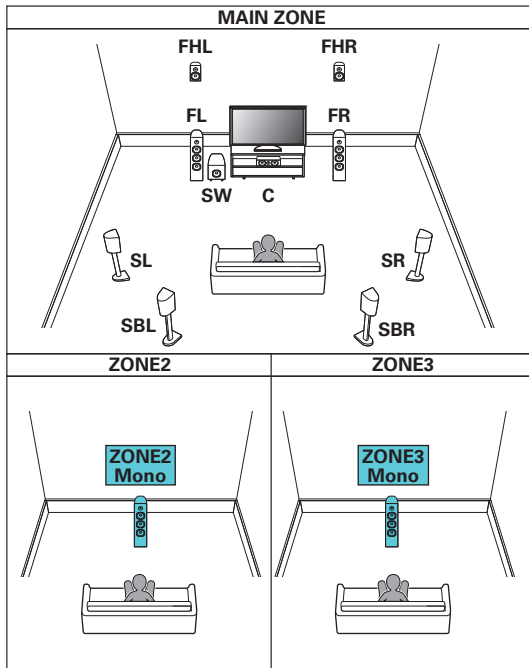

## ■ Dolby Atmos

Deze luidsprekerconfiguratie is geoptimaliseerd voor Dolby Atmos-weergave.

## □ 11.1-kanaals systeem

Deze systeemconfiguratie speelt 11.1-kanaals bronnen af door middel van een externe stroomversterker.

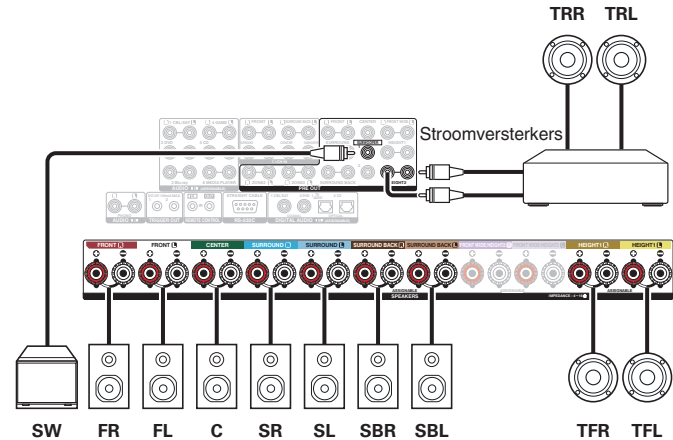
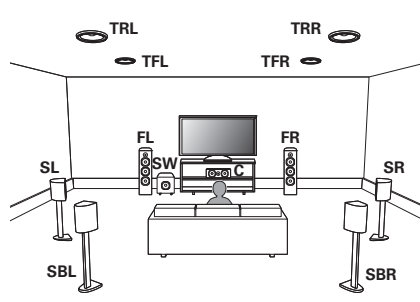

## 9.1-kanals systeem

Deze configuratie gebruikt alleen dit toestel voor Dolby Atmos-weergave.

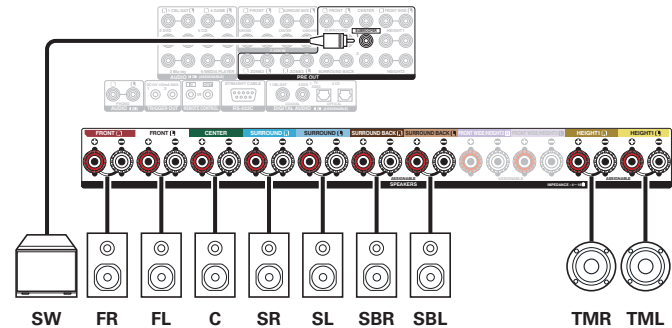
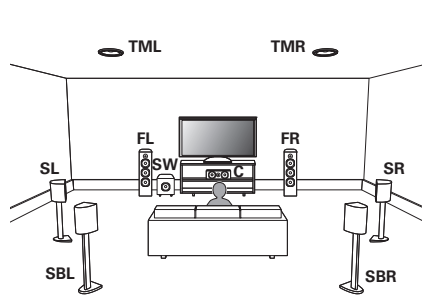

- Wanneer u de voor hoog- en achter luidsprekers voor Dolby Atmos-weergave gebruikt, stelt u "Toewijsmodus" in op "9.1ch" of "11.1ch", en stelt u "Height-luidsprekers" in op "4 Height-luidsprekers".
- Wanneer u de luidsprekers met Dolby Atmos-ondersteuning gebruikt, stelt u "Toewijsmodus" in op "9.1ch" of "11.1ch", en stelt u "Height-luidsprekers" in op "Gebruik Dolby luidspr.".



## Upgraden (Auro-3D)

### ■ Auro-3D

Deze luidsprekerconfiguratie is geoptimaliseerd voor Auro-3D-weergave.

#### □ 9.1/10.1-kanaals systeem

Surround luidspreker boven is optioneel voor Auro 3D. Sluit een externe versterker aan op de subwoofer 2 pre out-aansluitingen om te genieten van 10.1-kanaals van Auro-3D.

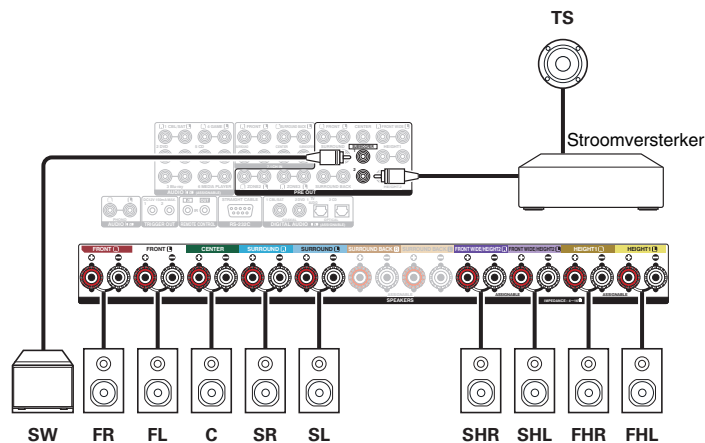
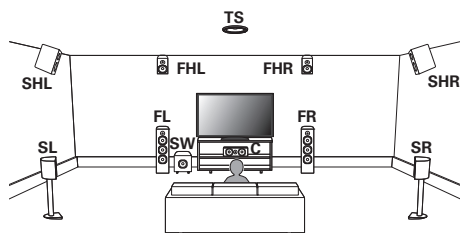

Voor de beste Auro-3D-ervaring zijn surround hoog-luidsprekers aanbevolen, maar u kunt ze vervangen door achter hoog-luidsprekers van een Dolby Atmos luidsprekerinstallatie in plaats van surround hoog-luidsprekers.

Wanneer u de achter hoog-luidsprekers gebruikt, stelt u "Toewijsmodus" in op "9.1ch" of "11.1ch".



## ■ Een externe voedingsversterker aansluiten

U kunt dit toestel gebruiken als een voorversterker door een externe stroomversterker aan te sluiten op de PRE OUT-aansluitingen. Door het toevoegen van een stroomversterker aan elk kanaal, kan de echtheid van het geluid verder worden verbeterd.

Selecteer de aansluiting die u wilt gebruiken en sluit het apparaat aan.

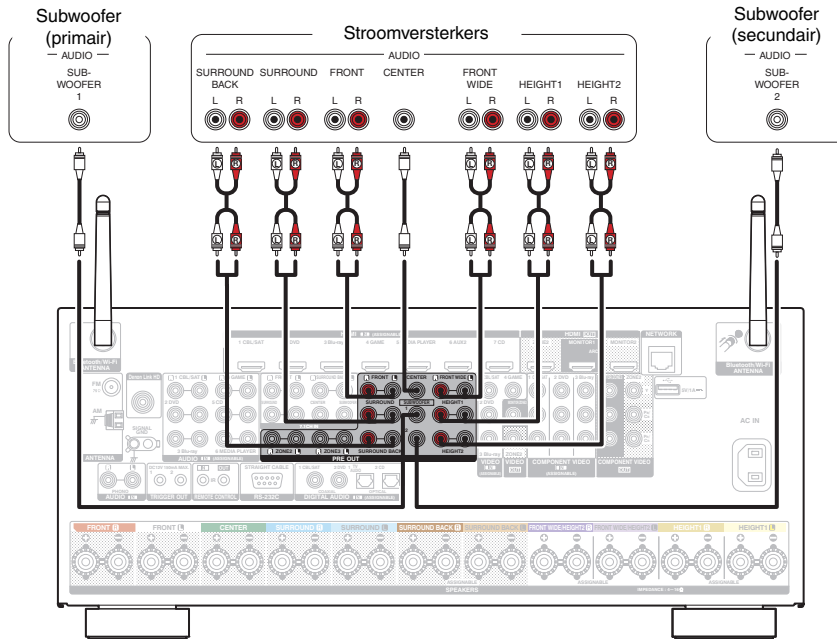

- Stel "Toewijsmodus" in op "Voorversterker" als u alle kanalen aansluit op de Pre-out-aansluitingen via een externe versterker. (z. blz. 225) Dit stopt de werking van de interne stroomversterker van dit toestel en vermindert de storing in de voorversterker die door de stroomversterker is gecreëerd.
- Wanneer u slechts één surround achterluidspreker gebruikt, sluit u deze aan op de L-aansluiting voor het linkerkanaal.





## Een TV aansluiten

Sluit een tv aan op dit toestel zodat de invoervideo wordt uitgevoerd naar de tv. U kunt op dit toestel ook genieten van de audio van de tv.

De manier van aansluiten van de tv is afhankelijk van de aansluitingen en functies die zijn voorzien op de tv.

De ARC (Audio Return Channel)-functie speelt het geluid van de TV af op dit toestel door het TV-geluidssignaal via een HDMI-kabel naar dit toestel te sturen.

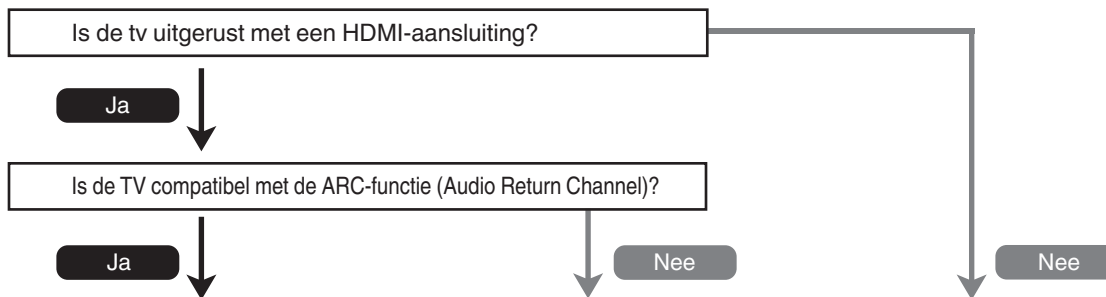

**“Aansluiting 1: Tv uitgerust met een HDMI-aansluiting en compatibel met de ARC-functie (Audio Return Channel)”** (🔧 blz. 66)

**“Aansluiting 2: tv uitgerust met een HDMI-aansluiting en niet compatibel met ARC (Audio Return Channel)”** (🔧 blz. 67)

**“Aansluiting 3: Tv zonder een HDMI-aansluiting”** (🔧 blz. 68)



## Aansluiting 1: Tv uitgerust met een HDMI-aansluiting en compatibel met de ARC-functie (Audio Return Channel)

Gebruik een HDMI-kabel voor het aansluiten van een tv die compatibel is met de ARC-functie, op dit toestel. Stel “HDMI bediening” in op “Aan” wanneer u een tv gebruikt die de ARC-functie ondersteunt. (🔗 blz. 200)

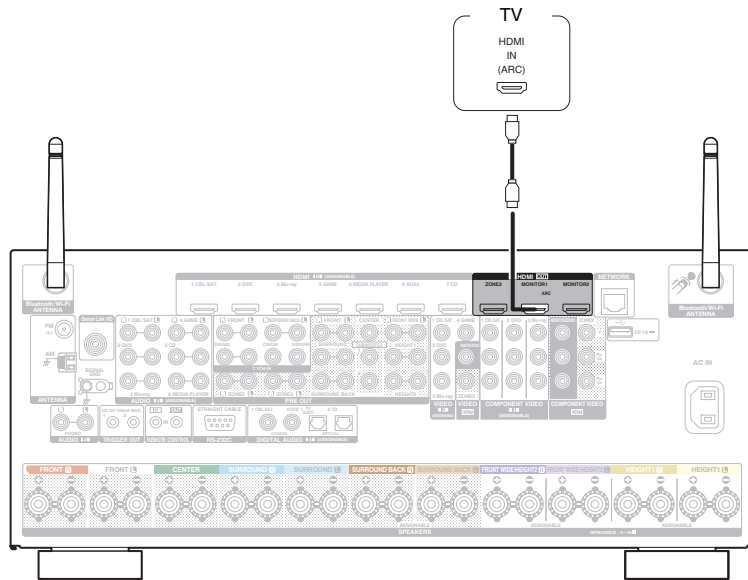

Wanneer u de HDMI-besturingsfunctie gebruikt, sluit u deze aan op de HDMI MONITOR 1-aansluiting.



## Aansluiting 2: tv uitgerust met een HDMI-aansluiting en niet compatibel met ARC (Audio Return Channel)

Gebruik een HDMI-kabel om de tv aan te sluiten op dit toestel.

Om audio van de tv te beluisteren op dit toestel, gebruikt u een optische kabel voor het aansluiten van de tv op dit toestel.

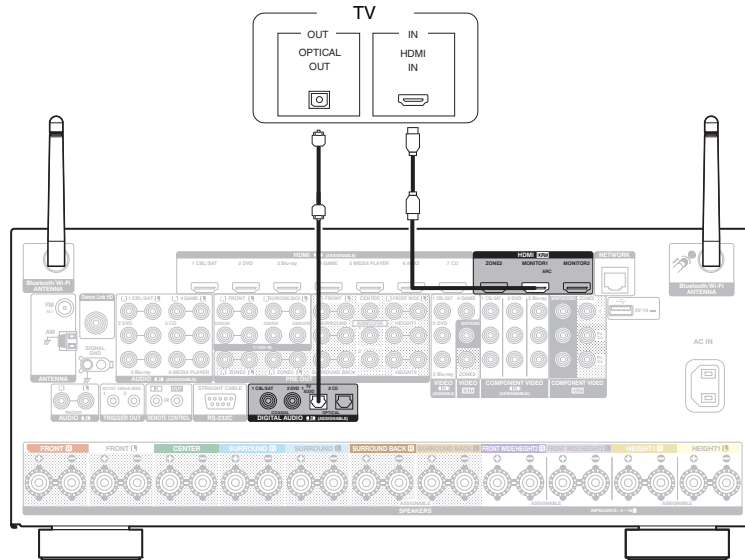

## Aansluiting 3: Tv zonder een HDMI-aansluiting

Gebruik een component video- of videokabel om de tv aan te sluiten op dit toestel.

Om audio van de tv te beluisteren op dit toestel, gebruikt u een optische kabel voor het aansluiten van de tv op dit toestel.

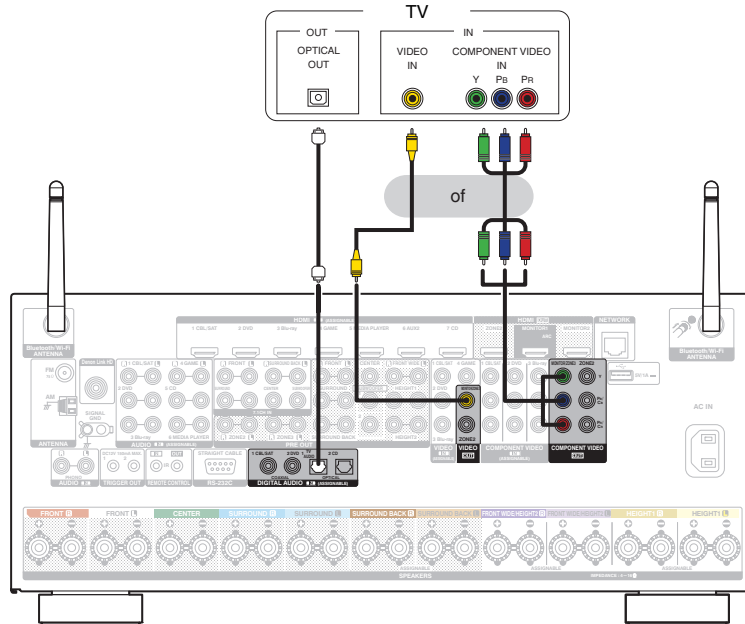







## Een weergaveapparaat aansluiten

Dit toestel is uitgerust met drie soorten video-ingangen (HDMI, component video en composiet video) en drie soorten audio-uitgangen (HDMI, digitale audio en audio).



Selecteer de ingangen op dit toestel volgens de aansluitingen van het apparaat dat u wilt aansluiten.

Als het apparaat dat is aangesloten op dit toestel, is uitgerust met een HDMI-aansluiting, is het aanbevolen HDMI-aansluitingen te gebruiken.

In de HDMI-aansluiting kunnen audio- en videosignalen worden verzonden via één HDMI-kabel.

- “Een kastje met set-top box (Satellieltuner/kabel-TV) aansluiten” ( [blz. 70](#))
- “Een DVD-speler of Blu-ray Disc-speler aansluiten” ( [blz. 71](#))
- “Een Blu-ray-discspeler aansluiten die compatibel is met de Denon Link HD-functie” ( [blz. 72](#))
- “Een videocamcorder of spelcomputer aansluiten” ( [blz. 73](#))
- “Een platenspeler aansluiten” ( [blz. 74](#))
- “Een apparaat met een meerkanaals uitgang aansluiten” ( [blz. 75](#))



- Sluit apparaten aan op dit toestel zoals aangegeven door de ingangsbronnen die op de audio/video-ingangen van dit toestel zijn gedrukt.
- De bron die is toegewezen aan de HDMI IN-, DIGITAL AUDIO IN-, COMPONENT VIDEO IN-, VIDEO IN- en AUDIO IN-aansluitingen kan worden gewijzigd. Zie “Ingang toewijzen” over het wijzigen van de ingangsbron die is toegewezen aan de ingangsaansluitingen. ( [blz. 209](#))
- Om audiosignalen die in dit toestel worden ingevoerd te kunnen afspelen op een TV die is aangesloten via HDMI, stelt u in het menu “HDMI audio uit” in op “TV”. ( [blz. 198](#))



## Een kastje met set-top box (Satelliet tuner/kabel-TV) aansluiten

Deze toelichting gebruikt de aansluiting met een satelliet tuner/kabel-tv STB als voorbeeld.

Selecteer de ingangen op dit toestel volgens de aansluitingen van het apparaat dat u wilt aansluiten.

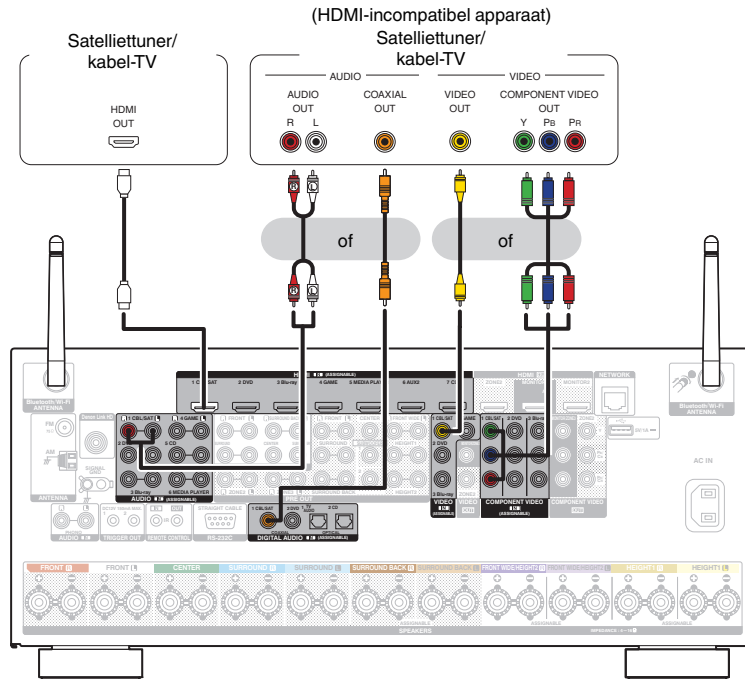

## Een DVD-speler of Blu-ray Disc-speler aansluiten

Deze toelichting gebruikt de aansluiting met een DVD-speler of Blu-ray Disc-speler als voorbeeld.  
Selecteer de ingangen op dit toestel volgens de aansluitingen van het apparaat dat u wilt aansluiten.

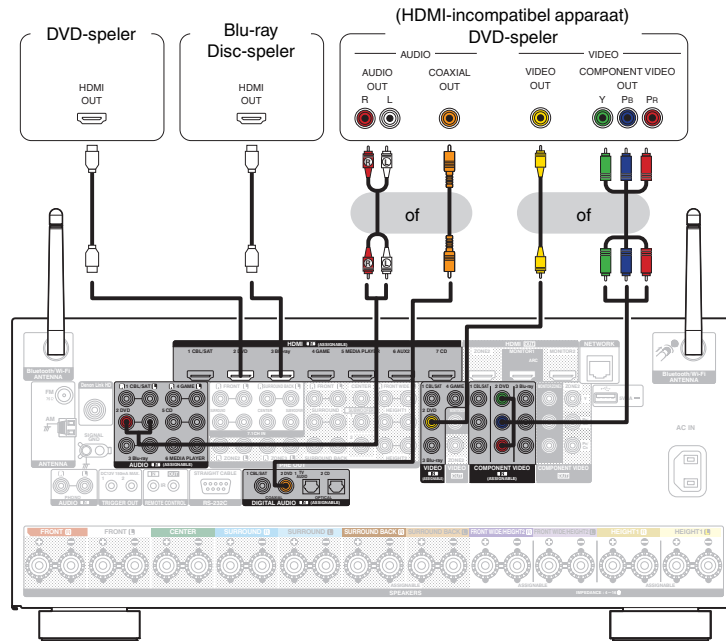

Wanneer u een Blu-ray-disc-speler aansluit die compatibel is met Denon Link HD, zie “Een Blu-ray-Discspeler aansluiten die compatibel is met de Denon Link HD-functie” (🔍 blz. 72).



## Een Blu-ray-discspeler aansluiten die compatibel is met de Denon Link HD-functie

Wanneer u een Denon Link HD aansluit op een speler die compatibel is met de Denon Link HD-functie, kunt u genieten van weergave met hogere kwaliteit in vergelijking met een situatie waarin alleen de HDMI-aansluiting wordt aangesloten.

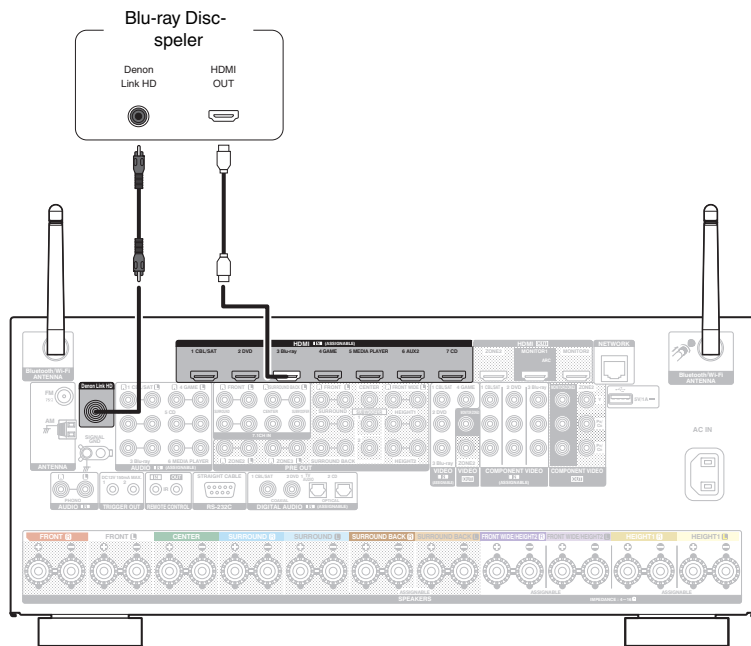

- Zowel de HDMI- als de Denon Link HD-aansluitingen zijn vereist voor deze aansluitmethode.
- Stel de "Ingangsmodus" in het menu op "Auto" of "HDMI". (☞ blz. 212)





## Een videocamcorder of spelcomputer aansluiten

Deze toelichting gebruikt de aansluiting met videocamcorders als voorbeeld.

Sluit een weergaveapparaat aan op dit toestel, zoals een videocamcorder of spelconsole.

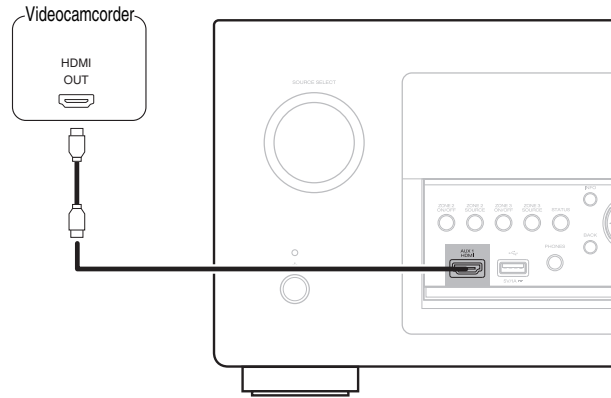

## Een platenspeler aansluiten

Dit toestel is compatibel met platenspelers die zijn uitgerust met een bewegende magneet (MM) fonocartridge. Gebruik een in de handel verkrijgbare MC-hoofdversterker of een step-up transformator indien u een platenspeler aansluit op een MC-cartridge (MC) met lage uitvoer.

U hoort mogelijk een zoemend geluid via de luidsprekers wanneer u de ingangsbron van dit toestel naar "Phono" schakelt en het volume per ongeluk verhoogt terwijl er geen platenspeler is verbonden.

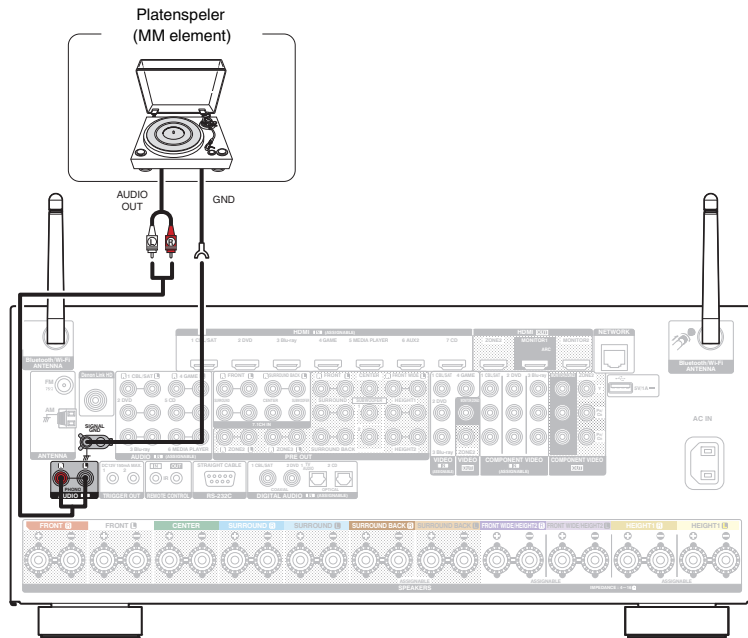

### OPMERKING

De aardingsaansluiting (SIGNAL GND) van dit toestel is niet voor veiligheidsaardingsdoeleinden. Als deze terminal wordt aangesloten wanneer er veel ruis is, kan de ruis worden verminderd. Afhankelijk van de platenspeler, kan het aansluiten van de aardingskabel een omgekeerd effect hebben en meer ruis veroorzaken. In dit geval is het niet nodig de aardingskabel aan te sluiten.



## Een apparaat met een meerkanaals uitgang aansluiten

U kunt dit toestel aansluiten op een extern apparaat dat is uitgerust met audio-uitgangen met meerkanaals geluid om te genieten van muziek en video. Om analoge signalen af te spelen die worden ingevoerd van 7.1 CH IN-aansluitingen, stelt u "Ingangsmodus" (☞ blz. 212) in op "7.1CH IN".

Apparaten met een meerkanaals uitgang  
(Blu-ray Disc-speler, DVD-speler,  
externe decoder enz.)

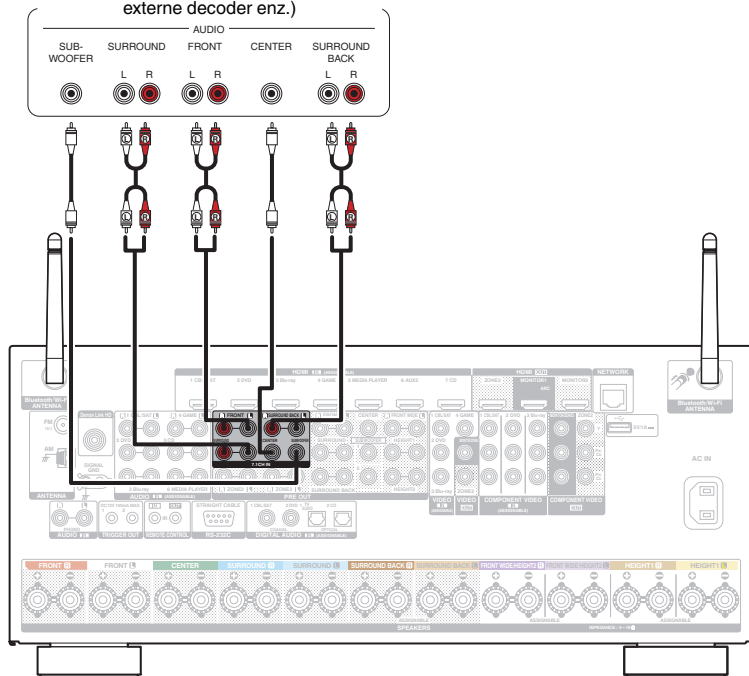

Het videosignaal kan op dezelfde manier worden aangesloten als een Blu-ray Disc-speler/DVD-speler.

"Een DVD-speler of Blu-ray Disc-speler aansluiten" (☞ blz. 71)



## Een iPod of USB-geheugenapparaat aansluiten op de USB-poort

Gebruik de USB-adapterkabel die is meegeleverd met de iPod om een iPod op dit toestel aan te sluiten.

Zie “Een iPod afspelen” (👉 blz. 89) of “Een USB-geheugenapparaat afspelen” (👉 blz. 94) voor de bedieningsrichtlijnen.

【Voorpaneel】

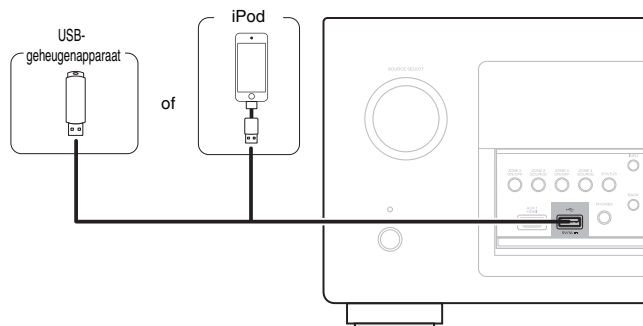

【Achterpaneel】

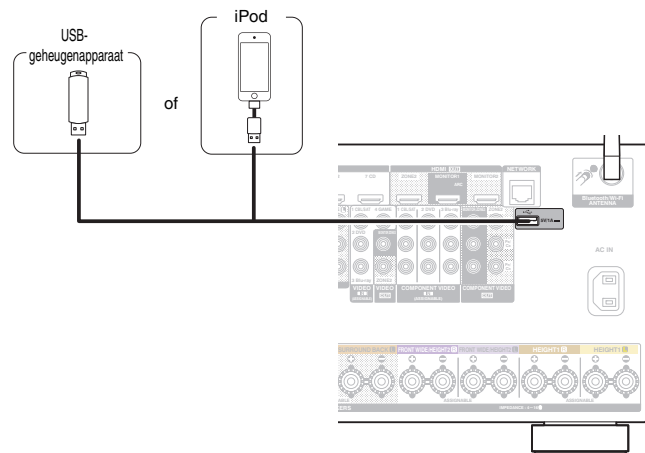

Denon kan niet garanderen dat alle USB-geheugenapparaten zullen werken of stroom zullen krijgen. Wanneer u een draagbare USB harde schijf (HDD) gebruikt die met een voedingsadapter is geleverd, moet u de bijgeleverde voedingsadapter van dat apparaat gebruiken.



## OPMERKING

- U kunt geen USB-poorten op het voorpaneel en achterpaneel tegelijkertijd gebruiken. Selecteer en sluit de te gebruiken USB-poort aan. (👉 [blz. 92](#))
- USB-geheugenapparaten kunnen niet worden aangesloten via een USB-hub.
- U kunt dit toestel niet gebruiken door de USB-poort van het toestel via een USB-kabel met een computer te verbinden.
- Gebruik geen verlengsnoer wanneer u een USB-geheugencomponent aansluit. Dit kan radiostoring met andere componenten veroorzaken.



## ■ Ondersteunde iPod/iPhone-modellen

### • iPod classic



iPod classic  
80GB



iPod classic  
160GB (2007)



iPod classic  
160GB (2009)

### • iPod nano



iPod nano  
3rd generation  
(video)  
4GB 8GB



iPod nano  
4th generation (video)  
8GB 16GB



iPod nano  
5th generation (video camera)  
8GB 16GB



iPod nano  
6th generation  
8GB 16GB



iPod nano  
7th generation  
16GB

### • iPod touch



iPod touch  
2nd generation  
8GB 16GB 32GB



iPod touch  
3rd generation  
32GB 64GB



iPod touch  
4th generation  
8GB 16GB 32GB 64GB



iPod touch  
5th generation  
16GB 32GB 64GB

### • iPhone



iPhone 3G  
8GB 16GB



iPhone 3GS  
8GB 16GB 32GB



iPhone 4  
8GB 16GB 32GB



iPhone 4S  
16GB 32GB 64GB



iPhone 5  
iPhone 5c iPhone 5s  
16GB 32GB 64GB



## Een FM/AM-antenne aansluiten

Sluit de antenne aan, stem af op een uitzending en verplaats dan de antenne naar de locatie waar er het minste ruis is. Gebruik dan tape, enz. om de antenne te bevestigen op deze locatie. (“Luisteren naar FM/AM-uitzendingen” (☞ blz. 103))



Als u geen goed radiosignaal kunt ontvangen, raden we aan een buitenantenne te plaatsen. Vraag inlichtingen bij de verkoper van het toestel.

### OPMERKING

- Sluit geen twee FM-antennes tegelijk aan.
- Zorg dat de stroomaansluitingen van de AM-raamantenne geen metalen onderdelen van het paneel aanraakt.

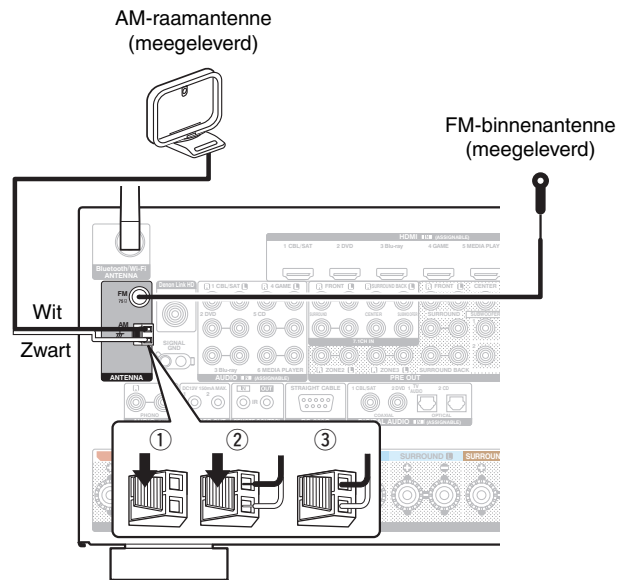

## ■ De AM-raamantenne gebruiken

### Hangend aan een muur

Hang de raamantenne zonder enige aanpassing rechtstreeks aan de muur.

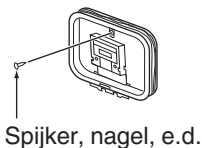

### Losstaand

Gebruik de hierboven getoonde procedure voor de aansluiting. Raadpleeg voor de montage het hoofdstuk "Montage AM-raamantenne".

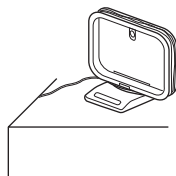

## ■ Montage AM-raamantenne

- 1 Plaats het standgedeelte door de onderkant van de raamantenne vanaf de achterkant en buig het naar voren.
- 2 Plaats het uitstekende gedeelte in het vierkante gat op de standaard.

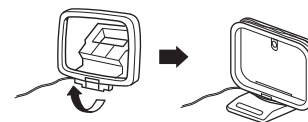
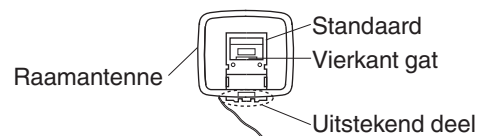



## Aansluiten op een thuisnetwerk (LAN)

Dit toestel kan een verbinding maken met een netwerk via een bekabeld LAN of draadloos LAN.

U kunt dit toestel als volgt verbinden met uw thuisnetwerk (LAN) voor het uitvoeren van verschillende typen weergaven en bewerkingen.

- Weergave van netwerkaudio, zoals internetradio en vanaf uw mediaserver(s)
- Weergave van muziekinhoud van online streamingdiensten
- Met de Apple AirPlay-functie
- Bewerking op dit toestel via het netwerk
- Firmware-update

**Raadpleeg een ISP (Internet Service Provider) of een computerwinkel voor het verbinden met het internet.**

### Bekabeld LAN

Om een verbinding te maken via een bekabeld LAN, gebruikt u een LAN-kabel voor het aansluiten van de router op dit toestel, zoals weergegeven in de onderstaande afbeelding.

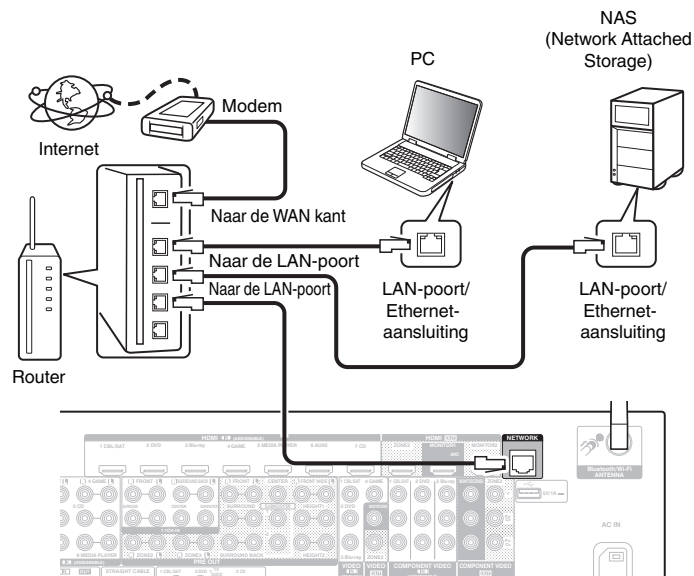

## Draadloze LAN

Bij het verbinden met het netwerk via draadloos LAN, sluit u de externe antennes voor Bluetooth-/draadloze verbinding aan op het achterpaneel en zet u ze recht op.

Zie "Wi-Fi-installatie" (🔧 blz. 262) voor het verbinden met een draadloze LAN-router.

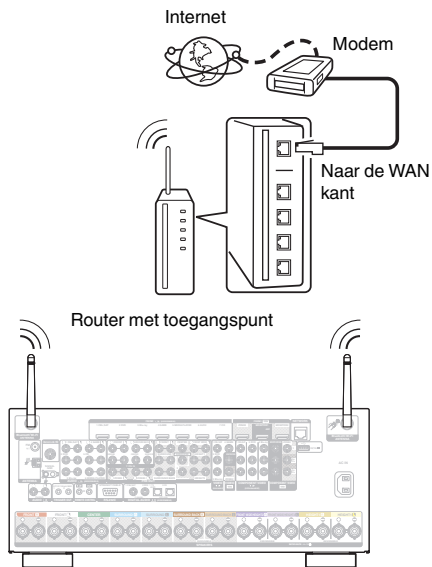

- Het is raadzaam om met dit toestel een router te gebruiken die is uitgerust met de volgende functies:
  - Ingebouwde DHCP-server  
Deze functie wijst automatisch IP-adressen toe aan apparaten binnen het lokale netwerk (LAN).
  - Ingebouwde 100BASE-TX switch  
Het is bij het aansluiten van meerdere apparaten raadzaam een switch te gebruiken met een snelheid van tenminste 100 Mbps.
- Gebruik alleen een afgeschermd STP- of ScTP LAN-kabel (verkrijgbaar bij elektronica-zaken). (CAT-5 of hoger aanbevolen)
- Gebruik bij voorkeur een normale, afgeschermd LAN-kabel. Bij gebruik van een platte kabel of niet-afgeschermd kabel worden de andere apparaten mogelijk gestoord.
- Wanneer u een router gebruikt die de functie WPS (Wi-Fi Protected Setup) ondersteunt, kan gemakkelijk een Wi-Fi-verbinding worden gemaakt.
- Gebruikt u dit toestel in een netwerk zonder DHCP-functie, dan moet u het IP-adres e.d. configureren in "Netwerk". (🔧 blz. 261)

### OPMERKING

- Het type van router dat kan worden gebruikt, kan per internetprovider variëren. Neem voor details contact op met uw internetprovider of computerwinkel.
- Dit toestel is niet compatibel met PPPoE. Er is een PPPoE-compatibele router vereist als uw contractlijn niet is ingesteld met PPPoE.
- Sluit nooit rechtstreeks een NETWORK-aansluiting aan op de LAN-poort/Ethernet-aansluiting van uw computer.
- Er kunnen verschillende online services worden stopgezet zonder voorafgaande kennisgeving.



# Een extern bedieningstoestel aansluiten

## REMOTE CONTROL-aansluitingen

Wanneer dit toestel wordt geïnstalleerd op een locatie waar de afstandsbedieningssignalen geen bereik hebben (installatie in een kast enz.), kan het nog steeds via de afstandsbediening worden gebruikt door een ontvanger-eenheid van de afstandsbediening aan te sluiten (afzonderlijk verkrijgbaar).

U kunt deze ook gebruiken om ZONE2 en ZONE3 (aparte kamer) op afstand te bedienen.

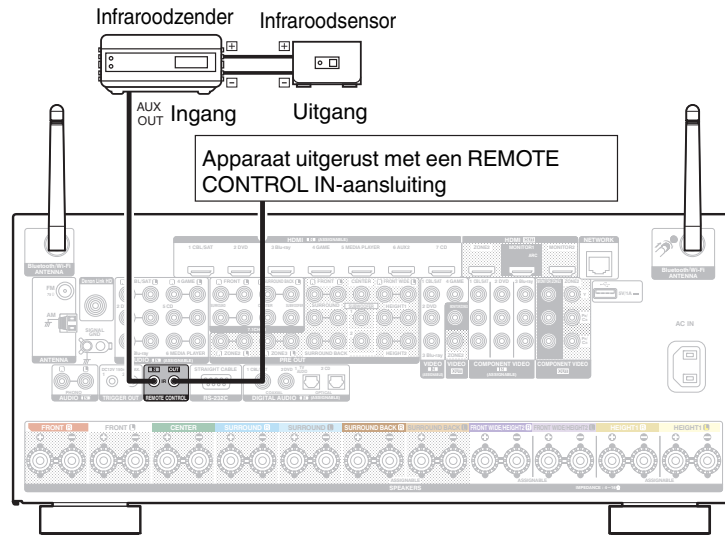

## TRIGGER OUT-aansluitingen

Wanneer een apparaat is aangesloten met de TRIGGER IN-aansluiting, kan de stroom aan/stand-by-stand van het aangesloten apparaat bediend worden via aan dit toestel gekoppelde bediening.

De TRIGGER OUT-aansluiting stuurt een elektrisch signaal uit van maximaal 12 V DC/150 mA.

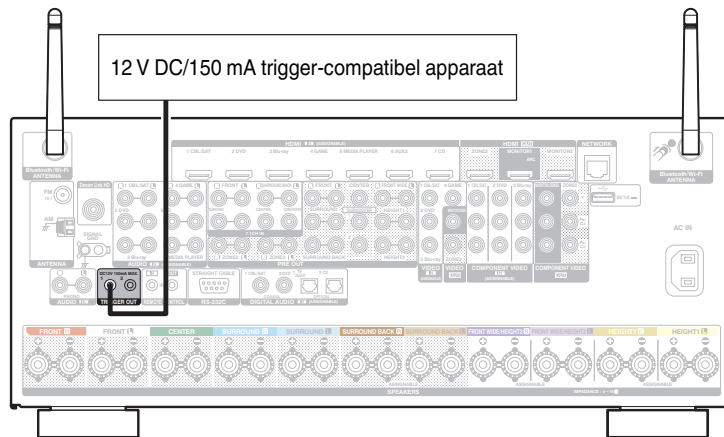

### OPMERKING

- Gebruik de mono mini-stekkerkabel voor het verbinden van de TRIGGER OUT-aansluitingen. Gebruik geen stereo mini-stekkerkabel.
- Als het toegestane trigger-ingangsniveau voor het aangesloten toestel groter is dan 12 V DC/150 mA, of als het kortgesloten is, kan de TRIGGER OUT-aansluiting niet worden gebruikt. In dit geval dient u het toestel uit te zetten en het af te koppelen.



## Het netsnoer aansluiten

Stop de stekker in het stopcontact nadat u alle aansluitingen hebt voltooid.

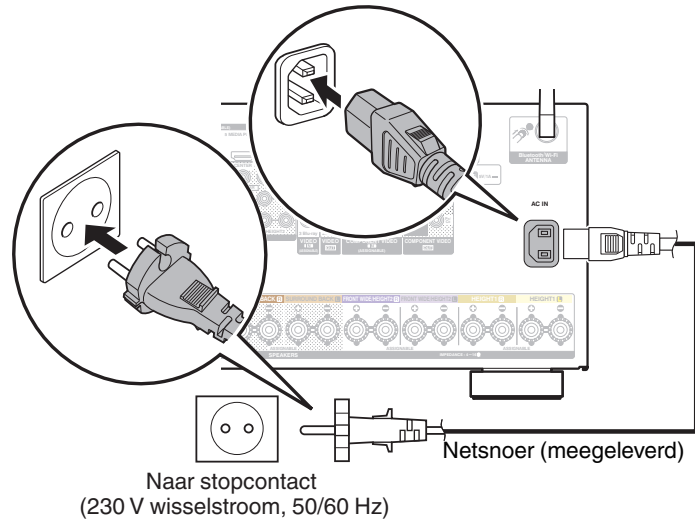

## ■ Inhoud

### Basisbediening

De stroom inschakelen	87
De ingangsbron selecteren	87
Het volume instellen	88
Het geluid tijdelijk onderbreken (Dempen)	88
Een geluidsmodus selecteren	140

### Een apparaat afspelen

DVD speler / Blu-ray Disc-speler afspelen	88
Een iPod afspelen	89
Een USB-geheugenapparaat afspelen	94
Een Bluetooth-apparaat afspelen	99
Luisteren naar FM/AM-uitzendingen	102

### Netwerkaudio/service afspelen

Luisteren naar internetradio	113
Bestanden die op een PC en NAS zijn opgeslagen, afspelen	117
Foto's bekijken op de Flickr-site	121
AirPlay-functie	125
Spotify Connect functie	128

### Handige functies

Handige functies	129
HDMI-besturingsfunctie	158
Slaaptimerfunctie	159
Quick select plus-functie	161

### Overige functies

Webregelfunctie	164
Weergave in ZONE2/ZONE3 (aparte kamer)	166



# Basisbediening

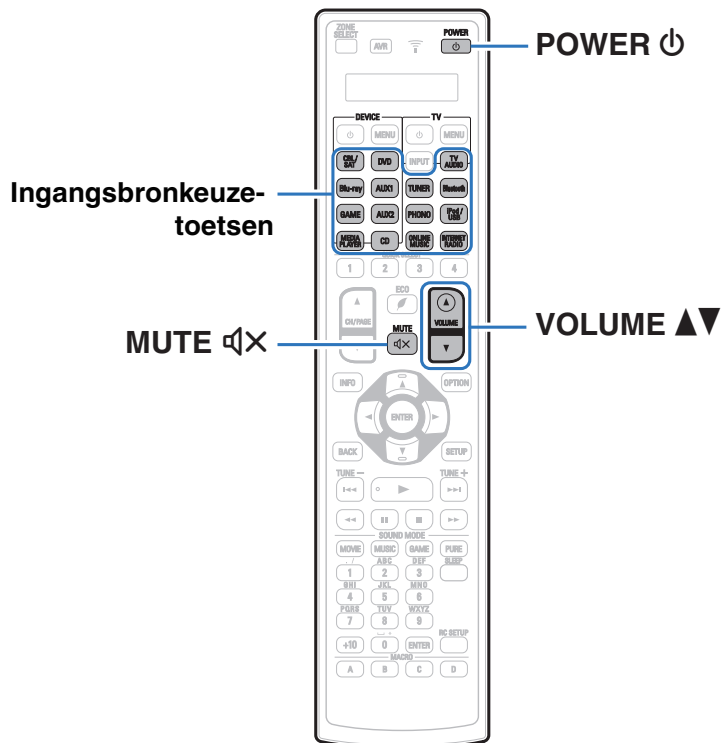

## De stroom inschakelen

**1** Druk op POWER om het toestel aan te zetten.



- U kunt op de selectieknop voor de ingangsbron drukken wanneer het toestel in stand-bymodus is om de voeding in te schakelen.
- U kunt de stroom ook in stand-by zetten door op het hoofdtoestel op te drukken.

## De ingangsbron selecteren

**1** Druk op de selectieknop voor de ingangsbron die u wilt afspelen.

De gewenste ingangsbron kan rechtstreeks worden geselecteerd.



U kunt de ingangsbron ook selecteren door aan de SOURCE SELECT op het hoofdtoestel te draaien.



## Het volume instellen

### 1 Gebruik **VOLUME ▲▼** om het volume in te stellen.





- Het variabele bereik hangt af van de signaalbron en kanaalniveau-instelling.
- U kunt het hoofdvolume tevens regelen met **MASTER VOLUME** op het hoofdtoestel.

## Het geluid tijdelijk onderbreken (Dempen)

### 1 Druk op **MUTE** .

- De **MUTE**-indicator op het display knippert.
-  verschijnt op het TV-scherm.



- Het geluid wordt verlaagd tot het niveau dat is geselecteerd met het menu-item "Dempingsniveau". ( blz. 188)
- Druk nogmaals op **MUTE**  om de dempingsfunctie te annuleren. De dempingsfunctie kan ook worden geannuleerd door het hoofdvolume in te stellen.

## DVD speler / Blu-ray Disc-speler afspelen

Het volgende beschrijft de procedure voor het afspelen van DVD/Blu-ray Disc-spelers.

### 1 Op afspelen voorbereiden.

- ① Zet de TV en subwoofer en speler aan.
- ② Zet de invoer van de TV in op dit toestel.

### 2 Druk op **POWER** om het toestel aan te zetten.

### 3 Druk op **DVD** of **Blu-ray** om van ingangsbron te wisselen voor een speler die u gebruikt.

### 4 Speel de DVD-speler of Blu-ray Disc-speler af.

### ■ Surroundweergave ( blz. 140)





## Een iPod afspelen

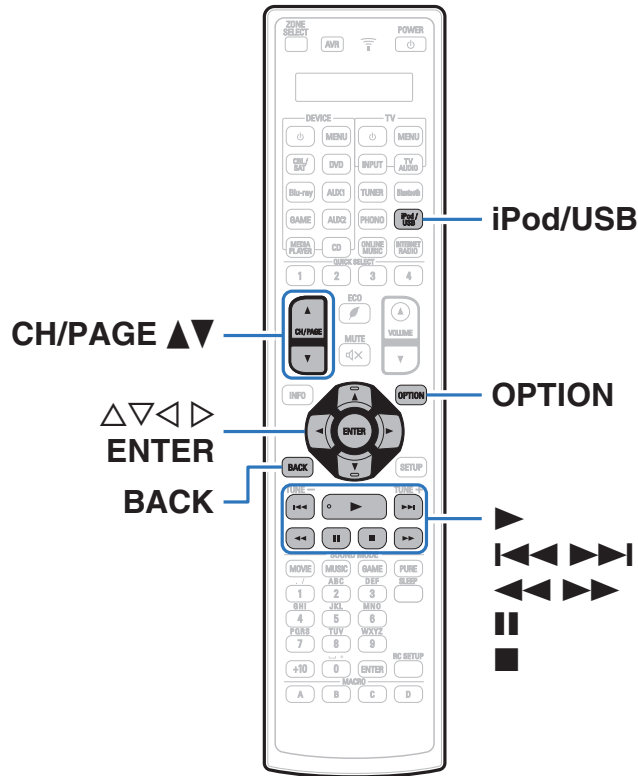

- U kunt de USB-kabel van de iPod gebruiken om de iPod aan te sluiten op de USB-poort van het toestel en muziek beluisteren die op de iPod is opgeslagen.
- Raadpleeg “Ondersteunde iPod/iPhone modellen” (👉 blz. 78) voor informatie over de iPod-modellen die kunnen worden weergegeven op dit toestel.
- Zie “AirPlay-functie” (👉 blz. 125) om een muziekbestand dat is opgeslagen op een iPhone, iPod touch, iPad of iTunes via het netwerk afspelen op dit toestel.



## Luisteren naar muziek op een iPod

- 1 Sluit de iPod aan op de USB-poort.** (🔧 [blz. 76](#))
- 2 Druk op iPod/USB om de ingangsbron over te schakelen naar “iPod/USB”.**
  - Selecteer de USB-poort die moeten worden gebruikt. (🔧 [blz. 92](#))  
De USB-poort op het voorpaneel kan standaard worden gebruikt.
  - “Browse from iPod” wordt weergegeven op de display van het toestel.
  - Er wordt niets weergegeven op het TV-scherm.
- 3 De iPod zelf bedienen terwijl u het iPod-scherm ziet om muziek af te spelen.**



- “iPod bladermodus” heeft twee modi, “Van iPod” en “Op het scherm”. “Van iPod” is standaard ingesteld. Hiermee kunt u de iPod zelf bedienen terwijl u naar het iPod-scherm kijkt.
- Meer informatie over het schakelen naar de “Op het scherm” waar u bewerkingen kunt uitvoeren terwijl de iPod-informatie op het TV-scherm wordt weergegeven, vindt u onder “Instellingen iPod bladermodus” (🔧 [blz. 91](#)).

### OPMERKING

- Afhankelijk van het type iPod of de softwareversie werken sommige functies mogelijk niet.
- Denon aanvaardt geen enkele verantwoordelijkheid voor enige problemen die zich voordoen met data op een iPod bij het gebruik van dit toestel in combinatie met de iPod.

### ■ Bewerkingen die toegankelijk zijn via het optiemenu

Dit kan worden gebruikt wanneer “iPod bladermodus” (🔧 [blz. 91](#)) is ingesteld op “Van iPod”.

- “De te gebruiken USB-poort instellen (USB selecteren)” (🔧 [blz. 92](#))
- “Instellingen iPod bladermodus” (🔧 [blz. 91](#))
- “De hoorbaarheid van het gesprek en de stemmen aanpassen (Sprakverbetering)” (🔧 [blz. 134](#))
- “Het volume van elk kanaal aanpassen volgens de ingangsbron (Kanaalniveau afstellen)” (🔧 [blz. 135](#))
- “De toon aanpassen (Klank)” (🔧 [blz. 136](#))
- “Uw gewenste video weergeven tijdens de audioweergave (Video select)” (🔧 [blz. 137](#))
- “De beeldkwaliteit aanpassen voor uw weergaveomgeving (Foto weergave)” (🔧 [blz. 138](#))
- “Dezelfde muziek afspelen in alle zones (Alle zones Stereo)” (🔧 [blz. 139](#))



## De bedieningsmodus instellen (iPod bladermodus)

In deze modus worden verschillende lijsten en schermen tijdens de weergave op de iPod, weergegeven op het TV-scherm. Dit gedeelte beschrijft de stappen tot het afspelen van tracks op de iPod in "Op het scherm".

- 1 Druk op OPTION wanneer de ingangsbron "iPod/USB" is.**  
Het scherm met het optiemenu wordt weergegeven.
- 2 "iPod bladermodus" te selecteren en druk daarna op ENTER.**  
Het scherm voor het iPod bladermodus wordt weergegeven.
- 3 Gebruik  $\triangleleft \triangleright$  om "Op het scherm" te selecteren en druk vervolgens op ENTER.**
  - De bewerkingen die beschikbaar zijn voor "Op het scherm" en "Van iPod" worden hieronder weergegeven.

iPod bladermodus		Van iPod	Op het scherm
Afspeelbare bestanden	Muziekbestand	✓	✓
	Videobestand	*	
Actieve toetsen	Afstandsbediening (Dit toestel)	✓	✓
	iPod	✓	

\*Alleen het geluid wordt afgespeeld.

- 4 Gebruik  $\triangle \nabla \triangleright$  om het af te spelen bestand te selecteren en druk dan op ENTER.**  
Afspelen begint.

Bedieningstoetsen	Functie
$\blacktriangleright$	Weergave
$\parallel$	Pauze
$\blacksquare$	Stop
$\blacktriangleleft \blacktriangleright$	Vorige / volgende
$\blacktriangleleft \blacktriangleright$	(Ingedrukt houden) Snel vooruit-/Terugspoelen
ENTER	Weergave / Pauze (Ingedrukt houden) Stop
$\triangle \nabla$	Vorige / volgende (Ingedrukt houden) Snel vooruit-/Terugspoelen
CH/PAGE $\blacktriangle \blacktriangledown$	Naar vorige/volgende pagina in de lijstweergave gaan

- De acties van de bedieningsknoppen kunnen verschillen.



- Telkens wanneer tijdens het afspelen op het hoofdtoestel op de knop STATUS wordt gedrukt, schakelt het scherm tussen de tracktitel, artiestnaam en albumtitel enz. wanneer "iPod bladermodus" is ingesteld op "Op het scherm".
- Er worden Engelse letters, cijfers en bepaalde symbolen weergegeven. Incompatibele tekens worden als "." (punt).



## ■ Bewerkingen die toegankelijk zijn via het optiemenu

Dit kan worden gebruikt wanneer de “iPod bladermodus” is ingesteld op “Op het scherm”. (🔧 blz. 91)

- “De te gebruiken USB-poort instellen (USB selecteren)” (🔧 blz. 92)
- “Instellingen iPod bladermodus” (🔧 blz. 91)
- “Herhaald afspelen uitvoeren” (🔧 blz. 93)
- “Willekeurig afspelen uitvoeren” (🔧 blz. 93)
- “De hoorbaarheid van het gesprek en de stemmen aanpassen (Sprakverbetering)” (🔧 blz. 134)
- “Het volume van elk kanaal aanpassen volgens de ingangsbron (Kanaalniveau afstellen)” (🔧 blz. 135)
- “De toon aanpassen (Klank)” (🔧 blz. 136)
- “Uw gewenste video weergeven tijdens de audioweergave (Video select)” (🔧 blz. 137)
- “Dezelfde muziek afspelen in alle zones (Alle zones Stereo)” (🔧 blz. 139)

## De te gebruiken USB-poort instellen (USB selecteren)

### ❑ Invoerbronnen schakelen: iPod/USB

#### 1 Druk op OPTION.

Het scherm met het optiemenu wordt weergegeven.

#### 2 Gebruik $\Delta$ / $\nabla$ om “USB selecteren” te selecteren en druk vervolgens op ENTER.

#### 3 Gebruik $\triangleleft$ / $\triangleright$ om de te gebruiken USB-poort te selecteren.

---

**Front (Standaard):** Gebruikt de USB-poort op het voorpaneel.

---

**Rear:** Gebruikt de USB-poort op het achterpaneel.

---

#### 4 Druk op ENTER.

Het scherm keert terug naar het weergavescherm.



## Herhaald afspelen uitvoeren

- 1 Druk op OPTION terwijl “iPod bladermodus” is ingesteld op “Op het scherm”.**  
Het scherm met het optiemenu wordt weergegeven.
- 2 Gebruik  $\Delta\nabla$  om “Herhalen” te selecteren en druk vervolgens op ENTER.**
- 3 Gebruik  $\triangleleft\rangle$  om de modus voor herhaald afspelen te selecteren.**

<b>Uit</b> (Standaard) :	Hiermee wordt de herhaalmodus geannuleerd.
<b>een:</b>	Het afgespeelde bestand wordt herhaald.
<b>Alle:</b>	Alle bestanden in de spelende map worden herhaald afgespeeld.

- 4 Druk op ENTER.**  
Het scherm keert terug naar het weergavescherm.



De “Herhalen” instellingen worden voor iedere ingangsbron opgeslagen.

## Willekeurig afspelen uitvoeren

- 1 Druk op OPTION terwijl “iPod bladermodus” is ingesteld op “Op het scherm”.**  
Het scherm met het optiemenu wordt weergegeven.
- 2 Gebruik  $\Delta\nabla$  om “Random” te selecteren en druk vervolgens op ENTER.**
- 3 Gebruik  $\triangleleft\rangle$  om de modus voor willekeurig afspelen te selecteren.**

<b>Uit</b> (Standaard) :	Schakel random-weergave uit.
<b>Aan:</b>	Alle tracks in de huidige afspelmapp worden willekeurig afgespeeld in volgorde.

- 4 Druk op ENTER.**  
Het scherm keert terug naar het weergavescherm.



- Telkens wanneer het afspelen van een track is beëindigd, wordt bij willekeurig afspelen een andere willekeurige track geselecteerd tussen de tracks in de map. Het is daarom mogelijk dat u tijdens de willekeurige weergave een bepaalde track meer dan eens hoort.
- De “Random” instellingen worden voor iedere ingangsbron opgeslagen.



## Een USB-geheugenapparaat afspelen

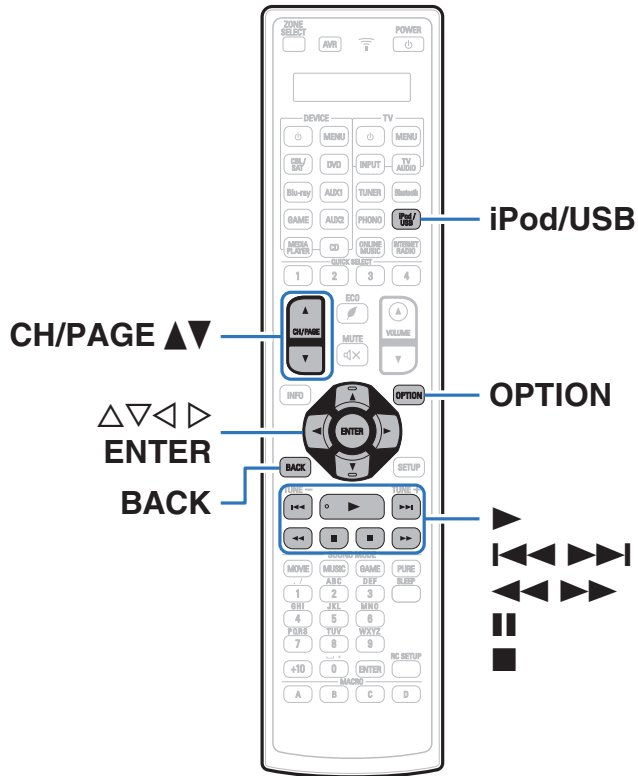

- Muziek- of fotobestanden (JPEG) die op een USB-geheugenapparaat zijn opgeslagen, weergeven.
- Alleen USB-geheugenapparaten die voldoen aan de normen voor massaopslag kunnen op dit toestel worden aangesloten.
- Dit toestel is compatibel met USB-geheugenapparaten die in de bestandsindelingen "FAT16" of "FAT32" zijn geformatteerd.
- Dit zijn de audio/videoformaattypen en -specificaties die door dit toestel worden ondersteund voor weergave.  
Zie "Een USB-geheugenapparaat afspelen" voor details. (👉 blz. 325)

- WMA
- MP3
- WAV
- MPEG-4 AAC
- FLAC
- ALAC
- AIFF
- DSD
- JPEG



## Bestanden op een USB-geheugenapparaat weergeven

- 1 Sluit het USB-geheugenapparaat aan op de USB-poort. (🔧 blz. 76)
- 2 Druk op iPod/USB om de ingangsbron over te schakelen naar "iPod/USB".

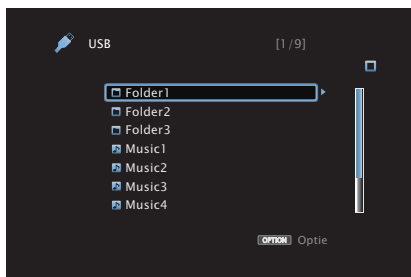

Selecteer de USB-poort die moeten worden gebruikt. (🔧 blz. 92)  
De USB-poort op het voorpaneel kan standaard worden gebruikt.

- 3 Gebruik  $\Delta \nabla \triangleright$  om het af te spelen bestand te selecteren en druk dan op ENTER. Afspelen begint.

Bedieningstoetsen	Functie
$\blacktriangleright$	Weergave
$\parallel$	Pauze
$\blacksquare$	Stop
$\blacktriangleleft \blacktriangleleft \blacktriangleright \blacktriangleright$	Vorige / volgende
$\blacktriangleleft \blacktriangleleft \blacktriangleright \blacktriangleright$	(Ingedrukt houden) Snel vooruit-/Terugspoelen
ENTER	Weergave / Pauze (Ingedrukt houden) Stop
$\Delta \nabla$	Vorige / volgende (Ingedrukt houden) Snel vooruit-/Terugspoelen
CH/PAGE $\blacktriangle \blacktriangledown$	Naar vorige/volgende pagina in de lijstweergave gaan



- Wanneer een MP3-bestand informatie over album art bevat, kan de album art worden getoond terwijl het muziekbestand wordt weergegeven.
- Dit toestel geeft beeldbestanden (JPEG) weer in de volgorde waarin ze in de map zijn opgeslagen.

### OPMERKING

Opgelet, Denon kan niet aansprakelijk worden gesteld voor eventuele problemen met de gegevens op het USB-geheugenapparaat, die ontstaan tijdens het gelijktijdig gebruik van dit toestel en het USB-geheugenapparaat.



## ■ Bewerkingen die toegankelijk zijn via het optiemenu

- “De te gebruiken USB-poort instellen (USB selecteren)” (🔧 blz. 92)
- “Herhaald afspelen uitvoeren” (🔧 blz. 130)
- “Willekeurig afspelen uitvoeren” (🔧 blz. 130)
- “Inhoud zoeken met trefwoorden (Zoeken tekst)” (🔧 blz. 132)
- “Muziek en een favoriete afbeelding tegelijkertijd weergeven (Diashow)” (🔧 blz. 133)
- “Het interval voor de diavoorstelling instellen” (🔧 blz. 134)
- “De hoorbaarheid van het gesprek en de stemmen aanpassen (Sprakverbetering)” (🔧 blz. 134)
- “Het volume van elk kanaal aanpassen volgens de ingangsbron (Kanaalniveau afstellen)” (🔧 blz. 135)
- “De toon aanpassen (Klank)” (🔧 blz. 136)
- “Uw gewenste video weergeven tijdens de audioweergave (Video select)” (🔧 blz. 137)
- “De beeldkwaliteit aanpassen voor uw weergaveomgeving (Foto weergave)” (🔧 blz. 138)
- “Dezelfde muziek afspelen in alle zones (Alle zones Stereo)” (🔧 blz. 139)





## Muziek beluisteren op een Bluetooth-apparaat

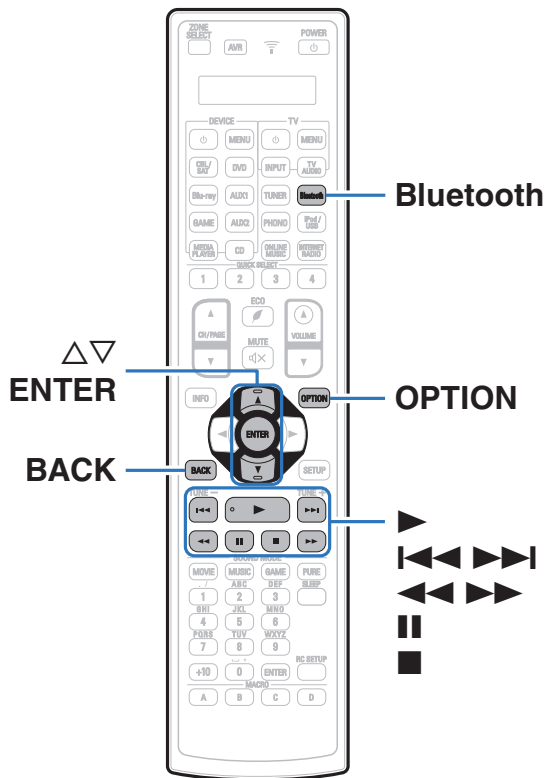

Muziekbestanden die zijn opgeslagen op Bluetooth-apparaten zoals smartphones, digitale muzikspelers enz. kunnen op dit toestel worden beluisterd door dit toestel te koppelen met en aan te sluiten op het Bluetooth-apparaat.

Communicatie is mogelijk tot een bereik van ongeveer 10 m.

### OPMERKING

Om muziek af te spelen vanaf een Bluetooth-apparaat, moet het Bluetooth-apparaat het A2DP-profiel ondersteunen.



## Koppelen met een Bluetooth-apparaat

Om muziek van een Bluetooth-device te beluisteren op dit toestel, moet het Bluetooth-apparaat eerst met dit toestel worden gekoppeld.

Zodra het Bluetooth-apparaat is gekoppeld, hoeft dit niet opnieuw te gebeuren.

### 1 Op afspelen voorbereiden.

- ① Sluit de bijgeleverde externe antennes aan voor Bluetooth-/ draadloze verbinding aan op de aansluitingen van de Bluetooth/ draadloze LAN-antenne op het achterpaneel. (🔧 blz. 26)
- ② Druk op POWER  om het toestel aan te zetten.

### 2 Druk op Bluetooth om de ingangsbron over te schakelen naar “Bluetooth”.

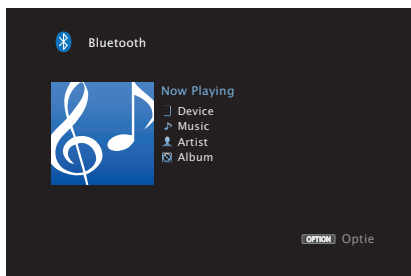

Wanneer u het toestel voor de eerste keer gebruikt, gaat het toestel automatisch naar de koppelmodus en verschijnt “Pairing...” op het display van het toestel.

### 3 Selecteer dit toestel wanneer de naam ervan verschijnt in de lijst van apparaten die wordt weergegeven op het scherm op het Bluetooth-apparaat.

Aan het einde van de koppeling, verschijnt de apparaatnaam op het display van dit toestel.

- Sluit het Bluetooth-apparaat aan terwijl “Pairing” wordt weergegeven op het display van het toestel. Maak de verbinding met het Bluetooth-apparaat zo dicht mogelijk bij het toestel (ca. 1 m).



- Wanneer u een tweede Bluetooth-apparaat aansluit, houdt u Bluetooth ca. 3 seconden ingedrukt of selecteert u “Koppelingsmodus” in het optiemenu om het apparaat te koppelen. (🔧 blz. 101)
- Dit toestel kan worden gekoppeld met maximaal 8 Bluetooth-apparaten. Wanneer een 9de Bluetooth-apparaat is gekoppeld, wordt dit geregistreerd in plaats van het oudste geregistreerde apparaat.
- Wanneer een cijfer verschijnt op het display van dit toestel, moet u controleren of dat hetzelfde nummer is als het nummer dat is weergegeven op het scherm van het Bluetooth-apparaat en vervolgens “Pair” selecteren voor zowel het Bluetooth-apparaat als het toestel.
- Voer “0000” in wanneer het wachtwoord wordt gevraagd op het scherm van het Bluetooth-apparaat.



## Een Bluetooth-apparaat afspelen

Controleer het volgende voordat u muziek afspeelt.







- De Bluetooth-functie van het Bluetooth-apparaat moet ingeschakeld zijn.
- Het koppelen moet voltooid zijn.

### 1 Druk op Bluetooth om de ingangsbron over te schakelen naar "Bluetooth".

Het toestel maakt automatisch een verbinding met het recentst gebruikt Bluetooth-apparaat.

### 2 Start het afspelen van het Bluetooth-apparaat.

- Het Bluetooth-apparaat kan ook worden bediend via de afstandsbediening van dit toestel.

Bedieningstoetsen	Functie
	Weergave
	Pauze
	Stop
	Vorige / volgende
	(Ingedrukt houden) Snel vooruit-/Terugspoelen
<b>ENTER</b>	Weergave / Pauze (Ingedrukt houden) Stop
	Vorige / volgende (Ingedrukt houden) Snel vooruit-/Terugspoelen



- Wanneer de voeding van dit toestel is ingeschakeld, wordt de ingangsbron automatisch geschakeld naar "Bluetooth" als een Bluetooth-apparaat wordt aangesloten.
- Wanneer de instelling voor "IP-besturing" van dit toestel is ingesteld op "Altijd aan" en een Bluetooth-apparaat wordt aangesloten terwijl het toestel in stand-by staat, wordt de voeding van het toestel automatisch ingeschakeld. (zie blz. 265)
- Druk op STATUS op dit toestel tijdens het afspelen om het display te schakelen tussen Titelnaam, Artiestnaam, Albumnaam enz.
- Er worden Engelse letters, cijfers en bepaalde symbolen weergegeven. Incompatibele tekens worden als "." (punt).



**OPMERKING**

- Om het Bluetooth-apparaat te bedienen met de afstandsbediening van dit toestel, moet het Bluetooth-apparaat het AVRCP-profiel ondersteunen.
- Er is geen garantie dat de afstandsbediening van dit toestel zal werken met alle Bluetooth-apparaten.
- Afhankelijk van het type Bluetooth-apparaat, voert dit toestel audio uit die gekoppeld is aan de volume-instelling op het Bluetooth-apparaat.

**■ bewerkingen die toegankelijk zijn via het optiemenu**

- “Koppelen met de koppelmodus” (🔊 blz. 101)
- “Herhaald afspelen uitvoeren” (🔊 blz. 130)
- “Willekeurig afspelen uitvoeren” (🔊 blz. 130)
- “De hoorbaarheid van het gesprek en de stemmen aanpassen (Sprakverbetering)” (🔊 blz. 134)
- “Het volume van elk kanaal aanpassen volgens de ingangsbron (Kanaalniveau afstellen)” (🔊 blz. 135)
- “De toon aanpassen (Klank)” (🔊 blz. 136)
- “Uw gewenste video weergeven tijdens de audioweergave (Video select)” (🔊 blz. 137)
- “Dezelfde muziek afspelen in alle zones (Alle zones Stereo)” (🔊 blz. 139)



## Koppelen met de koppelmodus

Een Bluetooth-apparaat koppelen met dit toestel.

### 1 Druk op **OPTION** wanneer de ingangsbron “Bluetooth” is.

Het scherm met het optiemenu wordt weergegeven.

### 2 Gebruik $\Delta$ / $\nabla$ om “Koppelingsmodus” te selecteren en druk vervolgens op **ENTER**.

Het apparaat gaat naar de koppelmodus.

### 3 Selecteer dit toestel wanneer de naam ervan verschijnt in de lijst van apparaten die wordt weergegeven op het scherm op het Bluetooth-apparaat.

Aan het einde van de koppeling, verschijnt de apparaatnaam op het display van dit toestel.



- Wanneer een cijfer verschijnt op het display van dit toestel, moet u controleren of dat hetzelfde nummer is als het nummer dat is weergegeven op het scherm van het Bluetooth-apparaat en vervolgens “Pair” selecteren voor zowel het Bluetooth-apparaat als het toestel.
- Voer “0000” in wanneer het wachtwoord wordt gevraagd op het scherm van het Bluetooth-apparaat.



## Luisteren naar FM/AM-uitzendingen

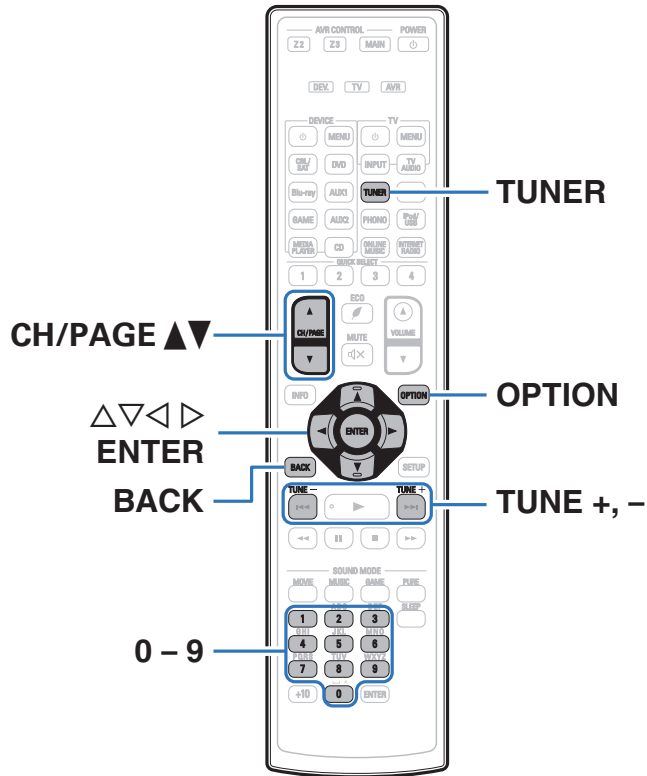

U kunt de ingebouwde tuner van dit toestel gebruiken voor het beluisteren van FM- en AM-uitzendingen.  
Zorg dat u eerst de FM-antenne en de AM-raamantenne aansluit op dit toestel.



## Luisteren naar FM/AM-uitzendingen

- 1 Sluit de antenne aan. (“Een FM/AM-antenne aansluiten” (🔧 blz. 79))
- 2 Druk op TUNER om de ingangsbron over te schakelen naar “Tuner”.

[ TV-scherm ]

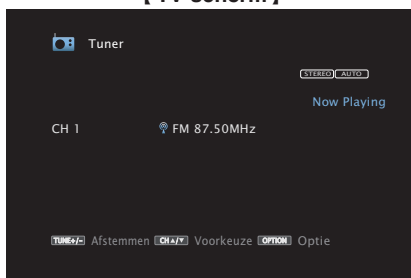

[ Display van dit toestel ]

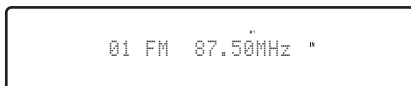

- 3 Druk op OPTION.  
Het scherm met het optiemenu wordt weergegeven.
- 4 Gebruik  $\Delta$ / $\nabla$  om “FM/AM” te selecteren en druk vervolgens op ENTER.  
Dit toont het invoerscherm van de ontvangstband.

- 5 Gebruik  $\triangleleft$ / $\triangleright$  om “FM” of “AM” te selecteren en druk vervolgens op ENTER.

**FM:** Wanneer u een FM-uitzending beluistert.

**AM:** Wanneer u een AM-uitzending beluistert.

- 6 Druk op TUNE + of TUNE - om de zender waarnaar u wilt luisteren, te selecteren.

Het scannen wordt uitgevoerd tot een beschikbare radiozender is gevonden. Wanneer een radiozender is gevonden, wordt het scannen automatisch gestopt en wordt afgestemd op de zender.



De modi voor het ontvangen van FM-uitzendingen bestaan uit de modus “Auto” die automatisch beschikbare zenders zoekt en de modus “Handmatig” waarmee u kunt afstemmen met de knoppen voor het wijzigen van de frequentie. De standaard instelling is “Auto”. U kunt ook “Direct afstemmen” gebruiken om af te stemmen door de frequentie rechtstreeks in te voeren.

In de modus “Auto” kunt u niet afstemmen op radiozenders als de ontvangst niet goed is.

Gebruik in dat geval de modus “Handmatig” of “Direct afstemmen” om af te stemmen.

Bedieningstoetsen	Functie
TUNE +, -	Hiermee selecteert u de radiozender (omhoog/omlaag)
CH/PAGE $\blacktriangle$ / $\blacktriangledown$	Hiermee selecteert u de voorkeuzezenders
0 - 9	Voorkeuzezendersselectie/Direct afstemmen op frequentie



## ■ Bewerkingen die toegankelijk zijn via het optiemenu

- “Afstemmen door de radiofrequentie in te voeren (Direct afstemmen)” (🔍 blz. 105)
- “RDS-zoekfunctie” (🔍 blz. 105)
- “PTY-zoekfunctie” (🔍 blz. 106)
- “TP-zoekfunctie” (🔍 blz. 107)
- “Radiotekst” (🔍 blz. 107)
- “De afstemmodus wijzigen (Afstemmodus)” (🔍 blz. 108)
- “Afstemmen op zenders en automatisch voorkeuzezenders instellen (Auto voorkeuzegeh.)” (🔍 blz. 108)
- “De huidige zender instellen als voorkeuzezender (Voorkeuzegeheugen)” (🔍 blz. 109)
- “Een naam geven aan de voorkeuzezender (Voorkeuzenaam)” (🔍 blz. 110)
- “Voorkeuzezenders overslaan (Voorkeuze oversl.)” (🔍 blz. 111)
- “De hoorbaarheid van het gesprek en de stemmen aanpassen (Spraakverbetering)” (🔍 blz. 134)
- “Het volume van elk kanaal aanpassen volgens de ingangsbron (Kanaalniveau afstellen)” (🔍 blz. 135)
- “De toon aanpassen (Klank)” (🔍 blz. 136)
- “Uw gewenste video weergeven tijdens de audioweergave (Video select)” (🔍 blz. 137)
- “Dezelfde muziek afspelen in alle zones (Alle zones Stereo)” (🔍 blz. 139)





## Afstemmen door de radiofrequentie in te voeren (Direct afstemmen)

U kunt de ontvangende frequentie invoeren om er direct op af te stemmen.

- 1 Druk op OPTION wanneer de ingangsbron “Tuner” is.**  
Het scherm met het optiemenu wordt weergegeven.
- 2 Gebruik  $\Delta\nabla$  om “Direct afstemmen” te selecteren en druk vervolgens op ENTER.**  
Het scherm waarin u de frequentie kunt invoeren, wordt weergegeven.
- 3 Gebruik  $\Delta\nabla$  of 0 – 9 om een nummer te selecteren en druk op  $\triangleright$ .**
  - Indien  $\triangleleft$  wordt ingedrukt, wordt de direct daarop volgende invoer geannuleerd.
- 4 Herhaal stap 3 en voer de frequentie in van de radiozender die u wilt beluisteren.**
- 5 Als de instelling is voltooid, drukt u op ENTER.**  
Er wordt afgestemd op de vooraf ingestelde frequentie.

## RDS-zoekfunctie

RDS is een zendservice die een zender in staat stelt extra informatie mee te zenden met het normale radioprogrammasignaal.

Gebruik deze functie om automatisch af te stemmen op FM-zenders die een bepaalde RDS-service aanbieden.

De RDS-functie werkt alleen wanneer u RDS-compatibele zenders ontvangt.

- 1 Druk op OPTION wanneer de ingangsbron “Tuner” is.**  
Het scherm met het optiemenu wordt weergegeven.
- 2 Gebruik  $\Delta\nabla$  om “RDS-zoekfunctie” te selecteren en druk vervolgens op ENTER.**
- 3 Druk op ENTER.**  
Het zoeken naar RDS-zenders begint automatisch.



Als u binnen 5 seconden nadat de zendernaam op het display wordt getoond,  $\triangleleft$  gebruikt, kunt u een andere zender zoeken.



## PTY-zoekfunctie

Gebruik deze functie om RDS-zenders te zoeken die een bepaald programmatype (PTY) uitzenden.

PTY geeft het RDS-programmatype aan.

In het onderstaande vindt u een overzicht van de beschikbare programmatypes met de daarbij behorende aanduidingen:

<b>NEWS</b>	Nieuws	<b>WEATHER</b>	Weer
<b>AFFAIRS</b>	Actualiteiten	<b>FINANCE</b>	Financieel
<b>INFO</b>	Informatie	<b>CHILDREN</b>	Kinderprogramma
<b>SPORT</b>	Sport	<b>SOCIAL</b>	Sociale onderwerpen
<b>EDUCATE</b>	Opvoeding	<b>RELIGION</b>	Godsdienst
<b>DRAMA</b>	Drama	<b>PHONE IN</b>	Inbelprogramma
<b>CULTURE</b>	Cultuur	<b>TRAVEL</b>	Reisprogramma
<b>SCIENCE</b>	Wetenschap	<b>LEISURE</b>	Vrije tijd
<b>VARIED</b>	Allerlei	<b>JAZZ</b>	Jazz-muziek
<b>POP M</b>	Popmuziek	<b>COUNTRY</b>	Country-muziek
<b>ROCK M</b>	Rockmuziek	<b>NATION M</b>	Nationale muziek
<b>EASY M</b>	Easy-Listening muziek	<b>OLDIES</b>	Gouwe ouwe
<b>LIGHT M</b>	Licht klassiek	<b>FOLK M</b>	Folk-muziek
<b>CLASSICS</b>	Zwaar klassiek	<b>DOCUMENT</b>	Documentaires
<b>OTHER M</b>	Andere muziek		

**1 Druk op OPTION wanneer de ingangsbron “Tuner” is.**  
Het scherm met het optiemenu wordt weergegeven.

**2 Gebruik  $\Delta\nabla$  om “PTY-zoekfunctie” te selecteren en druk vervolgens op ENTER.**

**3 Gebruik  $\Delta\nabla$  om het gewenste programmatype op te roepen.**

**4 Druk op ENTER.**  
Het PTY-zoeken begint automatisch.



Als u binnen 5 seconden nadat de zendernaam op het display wordt getoond,  $\triangleleft$  gebruikt, kunt u een andere zender zoeken.



## TP-zoekfunctie

TP geeft programma's aan die verkeersinformatie uitzenden.

Hiermee kunt u snel de verkeersomstandigheden bij u in de buurt controleren voordat u van huis gaat.

Gebruik deze functie om RDS-zenders te vinden die verkeersinformatie (TP-zenders) uitzenden.

- 1 Druk op OPTION wanneer de ingangsbron "Tuner" is.**  
Het scherm met het optiemenu wordt weergegeven.
- 2 Gebruik  $\Delta\nabla$  om "TP-zoekfunctie" te selecteren en druk vervolgens op ENTER.**
- 3 Druk op ENTER.**  
Het TP-zoeken begint automatisch.



Als u binnen 5 seconden nadat de zendernaam op het display wordt getoond,  $\triangleleft\triangleright$  gebruikt, kunt u een andere zender zoeken.

## Radiotekst

Met RT kan de RDS-zender tekstberichten uitzenden die op de display kunnen worden getoond.

Wanneer radiotekst wordt ontvangen, verschijnt "Radiotekst" op de display.

- 1 Druk op OPTION wanneer de ingangsbron "Tuner" is.**  
Het scherm met het optiemenu wordt weergegeven.
- 2 Gebruik  $\Delta\nabla$  om "Radiotekst" te selecteren en druk vervolgens op ENTER.**
- 3 Gebruik  $\triangleleft\triangleright$  om "Aan" te selecteren en druk vervolgens op ENTER.**
  - Bij ontvangst van een RDS-zender verschijnt de tekstdata van de zender op het display.
  - Wanneer er geen radiotekst wordt uitgezonden, verschijnt de melding "NO TEXT DATA".



## De afstemmodus wijzigen (Afstemmodus)

U kunt de modus voor het afstemmen op FM en AM -zenders wijzigen. Als u niet automatisch kunt afstemmen met de modus "Automatisch", wijzigt u de modus naar "Handmatig" en stemt u handmatig af.

- 1 Druk op OPTION wanneer de ingangsbron "Tuner" is.**  
Het scherm met het optiemenu wordt weergegeven.
- 2 Gebruik  $\Delta\nabla$  om "Afstemmodus" te selecteren en druk vervolgens op ENTER.**
- 3 Gebruik  $\triangleleft\rangle$  om de afstemmodus te selecteren en druk dan op ENTER.**

<b>Auto</b>	Een ontvangbare radiozender automatisch zoeken en erop afstemmen.
<b>Handmatig:</b>	Wijzig de frequentie handmatig met één stap telkens wanneer op de knop wordt gedrukt.

## Afstemmen op zenders en automatisch voorkeuzezenders instellen (Auto voorkeuzegeh.)

U kunt maximaal 56 zenders automatisch opnieuw laten instellen.

- 1 Druk op OPTION wanneer de ingangsbron "Tuner" is.**  
Het scherm met het optiemenu wordt weergegeven.
- 2 Gebruik  $\Delta\nabla$  om "Auto voorkeuzegeh." te selecteren en druk vervolgens op ENTER.**
- 3 Druk op ENTER.**  
Het toestel begint automatisch met het afstemmen op radiozenders en het instellen van voorkeuzezenders.
  - Wanneer het instellen van de voorkeuzezenders is voltooid, wordt de melding "Voltooid" ongeveer 5 seconden weergegeven en wordt het scherm met het optiemenu uitgeschakeld.



Het voorkeuzegeheugen wordt overschreven.



## De huidige zender instellen als voorkeuzezender (Voorkeuzegeheugen)

Uw favoriete radiozenders kunnen in het voorkeuzegeheugen worden opgeslagen om het afstemmen op deze zenders te vereenvoudigen. Er kunnen maximaal 56 voorkeuzezenders worden opgeslagen.

- 1 Stem af op de zender die u als voorkeuzezender wilt opslaan. (“Luisteren naar FM/AM-uitzendingen” (🔊 blz. 103))**
- 2 Druk op OPTION.**  
Het scherm met het optiemenu wordt weergegeven.
- 3 Gebruik  $\Delta\nabla$  om “Voorkeuzegeheugen” te selecteren en druk vervolgens op ENTER.**  
De lijst met al ingestelde voorkeuzezenders wordt weergegeven.
- 4 Gebruik  $\Delta\nabla$  of 0 – 9 om het kanaal dat u als voorkeuzezender wilt instellen te selecteren en druk vervolgens op ENTER.**  
Het huidige zendstation dat als voorkeuzezender is ingesteld.
  - Herhaal de stappen 1 t/m 4 om andere voorkeuzezenders in te programmeren.

Kanaal	Standaard instellingen
1 – 8	87,50 / 89,10 / 98,10 / 108,00 / 90,10 / 90,10 / 90,10 / 90,10 MHz
9 – 16	90,10 / 90,10 / 90,10 / 90,10 / 90,10 / 90,10 / 90,10 / 90,10 MHz
17 – 24	90,10 / 90,10 / 90,10 / 90,10 / 90,10 / 90,10 / 90,10 / 90,10 MHz
25 – 32	90,10 / 90,10 / 90,10 / 90,10 / 90,10 / 90,10 / 90,10 / 90,10 MHz
33 – 40	90,10 / 90,10 / 90,10 / 90,10 / 90,10 / 90,10 / 90,10 / 90,10 MHz
41 – 48	90,10 / 90,10 / 90,10 / 90,10 / 90,10 / 90,10 / 90,10 / 90,10 MHz
49 – 56	90,10 / 90,10 / 90,10 / 90,10 / 90,10 / 90,10 / 90,10 / 90,10 MHz

## Luisteren naar voorkeuzezenders

- 1 Gebruik CH/PAGE  $\blacktriangle\nabla$  of 0 – 9 om het gewenste voorkeuzekanaal te selecteren.**



## Een naam geven aan de voorkeuzezender (Voorkeuzenaam)

U kunt de naam voor de voorkeuzezender instellen of wijzigen. De mag maximaal acht tekens lang zijn.

- 1 Druk op OPTION wanneer de ingangsbron “Tuner” is.**  
Het scherm met het optiemenu wordt weergegeven.
- 2 Gebruik  $\Delta\nabla$  om “Voorkeuzenaam” te selecteren en druk vervolgens op ENTER.**  
Het scherm voor het Voorkeuzenaam wordt weergegeven.
- 3 Gebruik  $\triangleleft\triangleright$  om de groep te selecteren van de zender waaraan u een naam wilt geven.**
- 4 Gebruik  $\Delta\nabla$  om de zender waaraan u een naam wilt geven te selecteren en druk vervolgens op ENTER.**

- 5 Gebruik  $\Delta\nabla$  p om een naamlabel te selecteren en druk vervolgens op ENTER.**

Het scherm waarin u de Voorkeuzenaam kunt bewerken, wordt weergegeven.

- Als u “Stand. inst.” selecteert, keert het toestel terug naar de frequentieweergave.

- 6 Voer de tekens in en druk vervolgens op “OK”.**

- Ga naar “Het toetsenbordscherm gebruiken” ( blz. 178) voor het invoeren van tekens.

- 7 Druk op OPTION om terug te keren naar het vorige scherm.**



## Voorkeuzezenders overslaan (Voorkeuze oversl.)

Voer Auto voorkeuzegeheugen in om alle zenders die in het geheugen kunnen worden ontvangen, op te slaan. Het selecteren van een zender wordt gemakkelijker door onnodige geheugens over te slaan.

### 1 Druk op **OPTION** wanneer de ingangsbron "Tuner" is.

Het scherm met het optiemenu wordt weergegeven.

### 2 Gebruik $\Delta\nabla$ om "Voorkeuze oversl." te selecteren en druk vervolgens op **ENTER**.

Het scherm voor het "Voorkeuze oversl." wordt weergegeven.

### 3 De zenders instellen die u wilt overslaan volgens groepen

- ① Gebruik  $\triangleleft\rangle$  om de groep zenders die u wilt overslaan, te selecteren.
- ② Druk op  $\Delta$  om "Stel \* - \* in op "overslaan", te selecteren, en druk dan op **ENTER**.  
Sla alle zenders over die in de geselecteerde groep "\*-\*" zijn opgenomen.  
(\* is het geselecteerde groepsnummer.)

### De zenders instellen die u wilt overslaan volgens zender

- ① Gebruik  $\triangleleft\rangle$  om de groep zenders die u wilt overslaan, te selecteren.
- ② Gebruik  $\Delta\nabla$  om de zender die u wilt overslaan, te selecteren.
- ③ Druk op  $\triangleleft\rangle$  om "Overslaan" te selecteren.

De zender die u hebt geselecteerd, wordt niet weergegeven.

### 4 Druk op **OPTION** om terug te keren naar het vorige scherm.



## Voorkeuzezenders overslaan annuleren

- 1** Gebruik  $\triangleleft \triangleright$  voor het selecteren van een groep die een zendstation gebruikt voor het annuleren van de overslag terwijl het scherm “Voorkeuze oversl.” wordt weergegeven.
- 2** Gebruik  $\triangle \nabla$  om een zender te selecteren waarvoor het overslaan moet worden geannuleerd.
- 3** Gebruik  $\triangleleft \triangleright$  om “Aan” te selecteren.  
Het overslaan wordt geannuleerd.

### OPMERKING

U kunt het overslaan niet annuleren voor elke groep.





## Luisteren naar internetradio

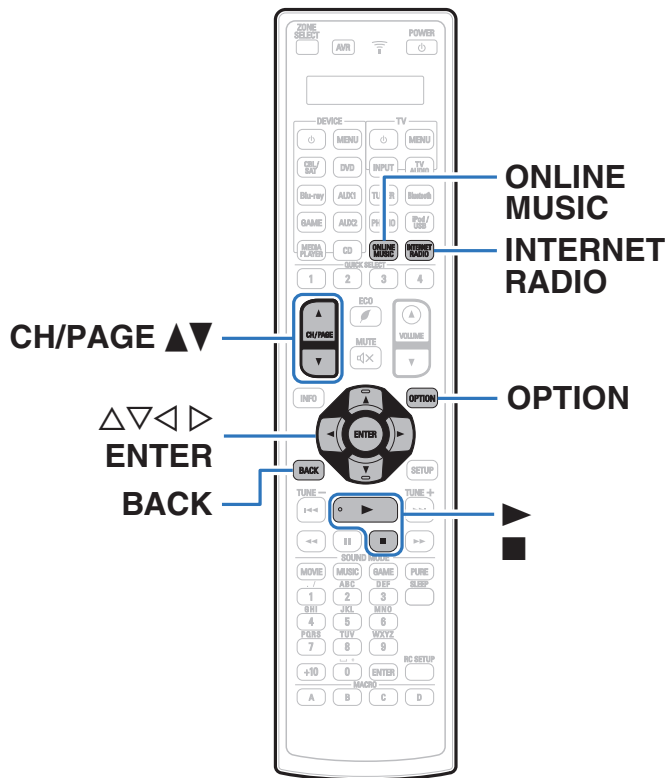

- Internetradio verwijst naar radioprogramma's die via internet worden uitgezonden. Er kan worden afgestemd op internetradiozenders van over de gehele wereld.
- De lijst van internetradiozenders op dit toestel is de databaseservice die door de vTuner-radiozender wordt geleverd.
- Dit zijn de audioformaattypen en -specificaties die door dit toestel worden ondersteund voor weergave. Zie "Een internetradiozender weergeven" (☞ blz. 328) voor details.
  - WMA
  - MP3
  - MPEG-4 AAC



## Luisteren naar internetradio

### 1 Op afspelen voorbereiden.

- Controleer de netwerkomgeving en zet dit toestel aan. (“Aansluiten op een thuisnetwerk (LAN)” (🔧 blz. 81))

### 2 Druk op ONLINE MUSIC.

- U kunt ook op INTERNET RADIO drukken om de ingangsbron “Internet Radio” direct te selecteren.

### 3 Gebruik $\Delta \nabla \triangleleft \triangleright$ om “Internet Radio” te selecteren en druk vervolgens op ENTER.

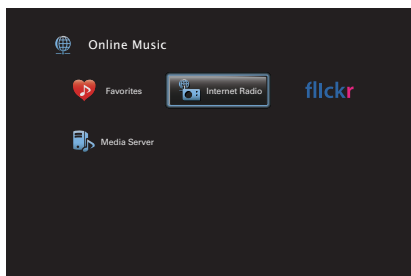

### 4 Gebruik $\Delta \nabla$ om de zoekmethode voor de radiozender die u wilt afspelen en druk dan op ENTER.

<b>Naam van het land</b>	Selecteer de verschillende regio's. Toont standaard internetradiozenders.
<b>Search Stations :</b>	Toont alle internetradiozenders waarop dit toestel kan afstemmen.
<b>Podcasts zoeken :</b>	Toont alle internetradiozenders in de podcasts waarop dit toestel kan afstemmen.
<b>Aanbevolen Radiostations :</b>	Toont aanbevolen internetradiozenders.
<b>radiodenon.com :</b>	Toont internetradiozenders die zijn toegevoegd aan favorieten in vTuner. Zie “vTuner gebruiken voor het toevoegen van internetradiozenders aan favorieten” (🔧 blz. 116) voor richtlijnen over het toevoegen aan favorieten in vTuner.
<b>Onlangs afgespeeld :</b>	Toont recent afgespeelde internetradiozenders. In “Onlangs afgespeeld” kunnen 20 internetradiozenders worden opgeslagen.
<b>Zoek op kernwoord :</b>	Toont internetradiozenders, gezocht op trefwoord. Ga naar “Het toetsenbordscherm gebruiken” (🔧 blz. 178) voor het invoeren van tekens.



## 5 Gebruik $\Delta \nabla \triangleright$ om de zender te selecteren en druk daarna op ENTER.

De weergave begint zodra het buffergeheugen "100%" heeft bereikt.

Bedieningstoetsen	Functie
$\triangleright$	Weergave
■	Stop
ENTER	(Ingedrukt houden) Stop
CH/PAGE $\blacktriangle \blacktriangledown$	Naar vorige/volgende pagina in de lijstweergave gaan



- Telkens wanneer u op het hoofdtoestel op de knop STATUS drukt, schakelt het display tussen de tracktitel en de naam van de radiozender.
- Tekens die niet kunnen worden weergegeven, worden vervangen door een "." (punt).

### OPMERKING

De databaseservice voor radiozenders kan zonder voorafgaande kennisgeving worden gestopt of op een andere wijze onbeschikbaar worden gemaakt.

## Weergeven van de laatst beluisterde internetradiozender

### 1 Druk op INTERNET RADIO.

"Internet Radio" wordt als bron geactiveerd en de laatst beluisterde radiozender wordt weergegeven.

### ■ Bewerkingen die toegankelijk zijn via het optiemenu

- "Inhoud zoeken met trefwoorden (Zoeken tekst)" ( blz. 132)
- "Muziek en een favoriete afbeelding tegelijkertijd weergeven (Diashow)" ( blz. 133)
- "De hoorbaarheid van het gesprek en de stemmen aanpassen (Sprakverbetering)" ( blz. 134)
- "Het volume van elk kanaal aanpassen volgens de ingangbron (Kanaalniveau afstellen)" ( blz. 135)
- "De toon aanpassen (Klank)" ( blz. 136)
- "Uw gewenste video weergeven tijdens de audioweergave (Video select)" ( blz. 137)
- "Dezelfde muziek afspelen in alle zones (Alle zones Stereo)" ( blz. 139)



## vTuner gebruiken voor het toevoegen van internetradiozenders aan favorieten

Er zijn veel internetradiozenders in de wereld en dit toestel kan afstemmen op al deze zenders. Maar het kan moeilijk worden de gewenste zender te vinden omdat er gewoon te veel zenders zijn. Als dat het geval is, kunt u vTuner gebruiken, een zoekwebsite voor internetradiozenders, speciaal ontworpen voor dit toestel. U kunt uw PC gebruiken om internetradiozenders te zoeken en ze toe te voegen als uw favorieten. Dit toestel kan radiozenders weergeven die zijn toegevoegd aan vTuner.

- 1 Controleer het MAC-adres van dit toestel.** (“Informatie” (🔧 blz. 261))
  - Het MAC-adres is nodig wanneer u een account maakt voor vTuner.
- 2 Gebruik uw PC om naar de vTuner-website te gaan** (<http://www.radiodenon.com>).
- 3 Voer het MAC-adres van dit toestel in en klik dan op “Go”.**

**4 Voer het e-mailadres en een wachtwoord van uw keuze in.**

**5 Selecteer de zoekcriteria (genre, regio, taal, enz.) van uw keuze.**

- U kunt ook een trefwoord invoeren om een zender die u wilt beluisteren, te zoeken.

**6 Selecteer de radiozender van uw keuze in de lijst en klik vervolgens op het pictogram Add to Favorites.**

**7 Voer de naam van de favoriete groep in en klik dan op “Go”.**

Er wordt een nieuwe favoriete groep gemaakt die de geselecteerde radiozender bevat.

- Internetradiozenders die aan favorieten zijn toegevoegd in vTuner, kunnen met dit toestel worden afgespeeld vanaf “radiodenon.com”. (🔧 blz. 114)



U kunt ook een radiozender toevoegen die niet in de vTuner-lijst staat.



## Bestanden die op een PC en NAS zijn opgeslagen, afspelen

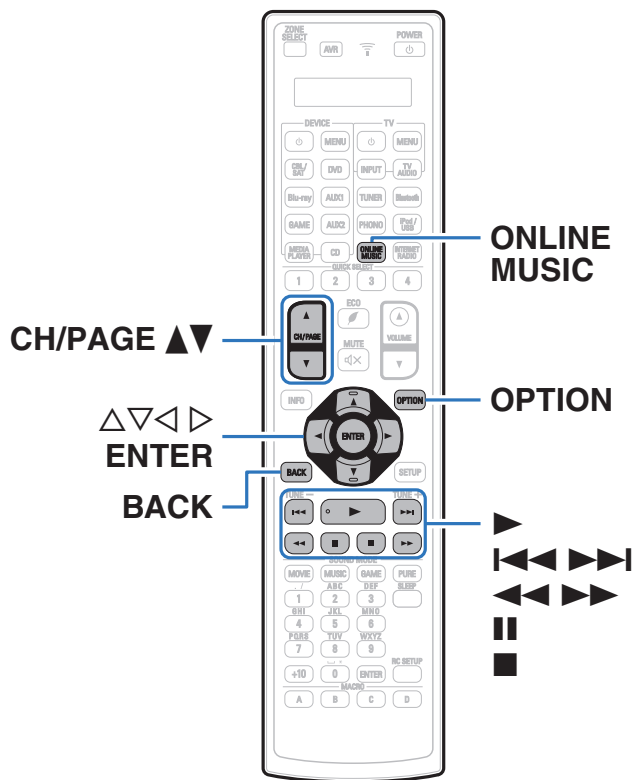

- Dit toestel kan muziekbestanden en afspeellijsten (m3u, wpl) die zijn opgeslagen op een PC en op een NAS (Network Attached Storage) die DLNA ondersteunt, weergeven.
- De functie voor weergave van netwerkaudio van dit toestel maakt een verbinding met de server met de hieronder weergegeven technologieën.  
Windows Media Player Network Sharing Service
- Dit zijn de audio/videoformaattypen en -specificaties die door dit toestel worden ondersteund voor weergave.  
Ga naar “Bestanden die op een PC of NAS zijn opgeslagen, afspelen” (blz. 327) voor meer informatie.

- WMA
- MP3
- WAV
- MPEG-4 AAC
- FLAC
- ALAC
- AIFF
- DSD
- JPEG



## Instellingen voor het delen van media toepassen

Hier passen we de instellingen toe om muziekbestanden die op een PC en NAS op het netwerk zijn opgeslagen, te delen.

Als u een mediaserver gebruikt, moet u deze instelling eerst toepassen.

### ■ Wanneer u Windows Media Player 12 gebruikt (Windows 7 / Windows 8)

- 1 Start Windows Media Player 12 op de PC op.
- 2 Selecteer “Meer streamingopties...” in de “Stream”.
- 3 Selecteer “Toegestaan” in vervolgkeuzelijst “Denon AVR-X7200W”.
- 4 Selecteer “Toegestaan” in de vervolgkeuzelijst voor “Mediaprogramma’s op deze computer en in externe verbindingen...”.
- 5 Volg de instructies op het scherm om de instelling te beëindigen.

### ■ Wanneer u Windows Media Player 11 gebruikt

- 1 Start Windows Media Player 11 op de PC op.
- 2 Selecteer “Media delen” in “Bibliotheek”.
- 3 Klik in het selectievakje “Mijn media delen”, selecteer “Denon AVR-X7200W” en klik vervolgens op “Toestaan”.
- 4 Selecteer, net als in stap 3, het pictogram van het apparaat (andere PC’s en mobiele apparaten) dat u wilt gebruiken als een mediacontroller en klik daarna op “Toestaan”.
- 5 Klik op “OK” om te voltooien.

### ■ Media die in de NAS zijn opgeslagen, delen

Wijzig de instellingen in de NAS om dit toestel en andere apparaten (PC’s en mobiele apparaten) die worden gebruikt als mediacontrollers, toegang te verlenen tot de NAS. Raadpleeg de handleiding die bij de NAS is geleverd voor details.



## Bestanden die op een PC en NAS zijn opgeslagen, afspelen

Volg deze procedure voor het weergeven van muziekbestanden, beeldbestanden of afspeellijsten.

### 1 Op afspelen voorbereiden.

- ① Controleer de netwerkomgeving en zet dit toestel aan.  
("Aansluiten op een thuisnetwerk (LAN)" (🔧 blz. 81))
- ② Bereid de computer voor. (🔧 Bedieningsrichtlijnen computer)

### 2 Druk op ONLINE MUSIC.

### 3 Gebruik $\Delta \nabla \triangleleft \triangleright$ om "Media Server" te selecteren en druk vervolgens op ENTER.

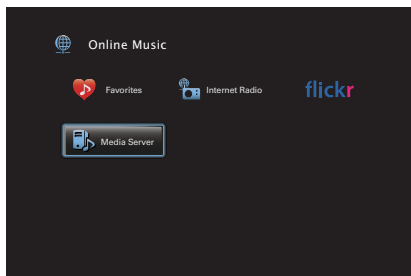

**4** Gebruik  $\Delta \nabla$  om de server die het bestand bevat te selecteren en druk dan op ENTER.

**5** Gebruik  $\nabla \triangle \triangleright$  om het bestand te selecteren en druk daarna op ENTER.

De weergave begint zodra het buffergeheugen "100%" heeft bereikt.

Bedieningstoetsen	Functie
$\blacktriangleright$	Weergave
$\parallel$	Pauze
$\blacksquare$	Stop
$\blacktriangleleft \blacktriangleleft \blacktriangleleft \blacktriangleright \blacktriangleright \blacktriangleright$	Vorige / volgende
$\blacktriangleleft \blacktriangleleft \blacktriangleright \blacktriangleright$	(Ingedrukt houden) Snel vooruit-/Terugspoelen
ENTER	Weergave / Pauze (Ingedrukt houden) Stop
$\Delta \nabla$	Vorige / volgende (Ingedrukt houden) Snel vooruit-/Terugspoelen
CH/PAGE $\blacktriangle \blacktriangledown$	Naar vorige/volgende pagina in de lijstweergave gaan





- Telkens wanneer u op het hoofdtoestel op de knop STATUS drukt, schakelt het display tussen de tracktitel, de artiestnaam en de albumtitel.
- Wanneer een WMA (Windows Media Audio), MP3 of MPEG-4 AAC-bestand informatie over album art bevat, kan de album art worden getoond terwijl het muziekbestand wordt weergegeven.
- Bij gebruik van Windows Media Player versie 11 of later, kan de album art voor WMA -bestanden worden getoond.
- WMA Lossless bestanden kunnen worden afgespeeld door gebruik te maken van een server die transcoding ondersteunt, zoals Windows Media Player Ver. 11 of later.
- Dit toestel geeft beeldbestanden (JPEG) weer in de volgorde waarin ze in de map zijn opgeslagen.

**OPMERKING**

- Wanneer u muziekbestanden afspeelt met uw pc of NAS, verbonden via een draadloos LAN, kan audio worden onderbroken, afhankelijk van uw draadloze LAN-omgeving. Maak in dat geval een verbinding met een bekabeld LAN.
- Het weergeven van de afbeelding kan afhankelijk van de bestandsgrootte van het bestand (JPEG) enige tijd duren.
- De volgorde waarin de tracks/bestanden worden afgespeeld hangt af van de specificaties van de server. Als door de serverspecificaties de tracks/bestanden niet alfabetisch worden weergegeven, kan het zoeken op de eerste letter niet goed werken.

**■ Bewerkingen die toegankelijk zijn via het optiemenu**

- “Herhaald afspelen uitvoeren” (🔊 blz. 130)
- “Willekeurig afspelen uitvoeren” (🔊 blz. 130)
- “Inhoud zoeken met trefwoorden (Zoeken tekst)” (🔊 blz. 132)
- “Muziek en een favoriete afbeelding tegelijkertijd weergeven (Diashow)” (🔊 blz. 133)
- “Het interval voor de diavoorstelling instellen” (🔊 blz. 134)
- “De hoorbaarheid van het gesprek en de stemmen aanpassen (Sprakverbetering)” (🔊 blz. 134)
- “Het volume van elk kanaal aanpassen volgens de ingangsbron (Kanaalniveau afstellen)” (🔊 blz. 135)
- “De toon aanpassen (Klank)” (🔊 blz. 136)
- “Uw gewenste video weergeven tijdens de audioweergave (Video select)” (🔊 blz. 137)
- “De beeldkwaliteit aanpassen voor uw weergaveomgeving (Foto weergave)” (🔊 blz. 138)
- “Dezelfde muziek afspelen in alle zones (Alle zones Stereo)” (🔊 blz. 139)





## Foto's bekijken op de Flickr-site

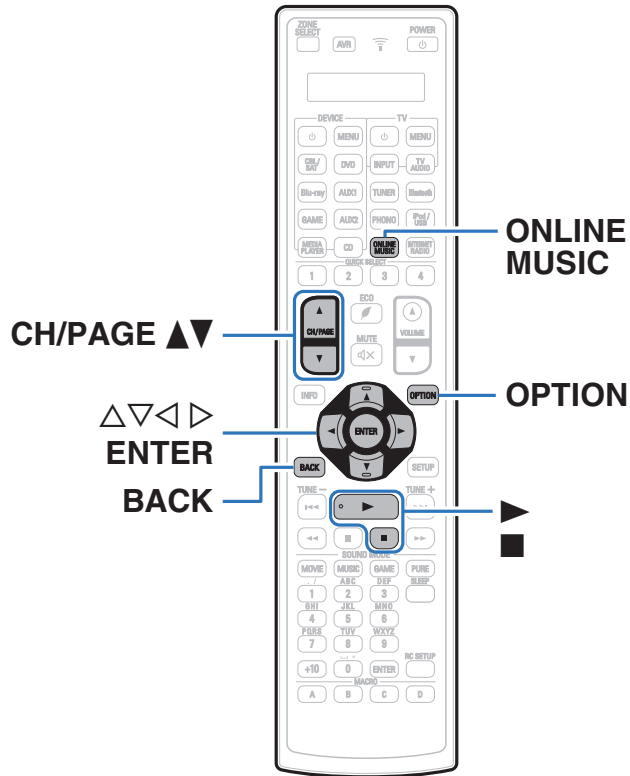

- Flickr is een service voor het online delen van foto's. U kunt dit toestel gebruiken om foto's te bekijken die openbaar werden gemaakt door Flickr-gebruikers. U hebt geen account nodig om Flickr te gebruiken. Om foto's te bekijken die u zelf hebt genomen, hebt u een account nodig om deze foto's op de Flickr-server op te laden. Zie de Flickr-homepagina voor meer details.  
<http://www.flickr.com/>
- U kunt foto's bekijken die door bepaalde gebruikers worden gedeeld, of alle foto's bekijken die op Flickr worden gedeeld.



## Foto's bekijken die door bepaalde gebruikers worden gedeeld

- 1 Op afspelen voorbereiden.**
  - Controleer de netwerkgeving en zet dit toestel aan. (“Aansluiten op een thuisnetwerk (LAN)” (☞ blz. 81))
- 2 Druk op ONLINE MUSIC.**
- 3 Gebruik  $\Delta \nabla \triangleleft \triangleright$  om “Flickr” te selecteren en druk vervolgens op ENTER.**

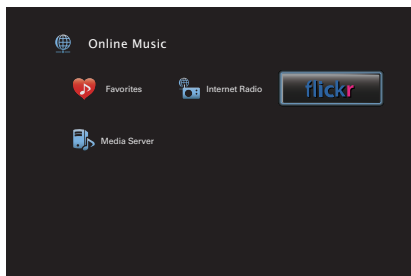

- 4 Gebruik  $\Delta \nabla$  om “Add Flickr Contact” te selecteren en druk vervolgens op ENTER.**
- 5 Voer de schermnaam in die u wilt toevoegen aan “Contact” (schermnaam, gebruikersnaam die u wilt weergeven).**
  - Ga naar “Het toetsenbordscherm gebruiken” (☞ blz. 178) voor het invoeren van tekens.
- 6 Druk nadat u het “Contact” heeft ingevoerd op “OK”.**

De schermnaam wordt toegevoegd aan “Contact” en de schermnaam die u in stap 5 hebt ingevoerd, wordt weergegeven op het begincherm van Flickr.

  - Als u een schermnaam invoert die niet bestaat, wordt “Het door u ingevoerde Flickr-contact werd niet gevonden” weergegeven. Controleer en voer de juiste schermnaam in.
- 7 Gebruik  $\Delta \nabla$  om de schermnaam die is toegevoegd aan “Contact”, te selecteren en druk dan op ENTER.**



## 8 Gebruik $\Delta\nabla$ om het bestand te selecteren en druk daarna op ENTER.

<b>Favorites :</b>	Toont de favoriete foto's van de opgegeven gebruiker.
<b>Photostream :</b>	Toont een lijst van gedeelde foto's.
<b>PhotoSets :</b>	Toont de maplijst (fotoalbum).
<b>Contacts :</b>	Toont de schermnaam die door de opgegeven gebruikers wordt gebruikt in Contacts.
<b>Remove this Contact :</b>	Wist een gebruiker uit Flickr Contact.
<b>Add this Contact :</b>	Voegt een gebruiker toe vanaf een Flickr Contact.

## 9 Gebruik $\Delta\nabla\rhd$ om de foto te selecteren en druk daarna op ENTER.

De geselecteerde foto wordt weergegeven.

Bedieningstoetsen	Functie
$\blacktriangleright$	Weergave
$\blacksquare$	Stop
ENTER	Weergave (Ingedrukt houden) Stop
$\Delta\nabla$	Vorige / volgende
CH/PAGE $\blacktriangle\nabla$	Naar vorige/volgende pagina in de lijstweergave gaan



## Alle foto's op Flickr bekijken

- 1 Gebruik  $\Delta \nabla$  om "All Content" te selecteren en druk vervolgens op ENTER.
- 2 Gebruik  $\Delta \nabla$  om de map te selecteren en druk daarna op ENTER.
 

<b>Interestingness</b> :	Toont foto's die populair zijn door het aantal gebruikerscommentaren of het aantal keer dat ze als favoriet zijn toegevoegd.
<b>Recent</b> :	Toont de meest recent toegevoegde foto's.
<b>Search by text</b> :	Zoekt foto's door een trefwoord.
- 3 Gebruik  $\Delta \nabla \triangleright$  om de foto te selecteren en druk daarna op ENTER.

De geselecteerde foto wordt weergegeven.

### OPMERKING

Afhankelijk van de bestandsindeling, is het mogelijk dat u sommige foto's niet kunt bekijken.

## ■ Bewerkingen die toegankelijk zijn via het optiemenu

- "Het interval voor de diavoorstelling instellen" ( blz. 134)
- "De beeldkwaliteit aanpassen voor uw weergaveomgeving (Foto weergave)" ( blz. 138)



## AirPlay-functie

Muziekbestanden die op uw iPhone, iPod touch, iPad of iTunes zijn opgeslagen, kunnen worden afgespeeld op dit toestel via het netwerk.



-  verschijnt op het menuscherm terwijl AirPlay wordt bediend.
- De ingangsbron wordt overgeschakeld naar "Online Music" wanneer het afspelen van AirPlay wordt gestart.
- U kunt het afspelen van AirPlay stoppen door op de knop <1 te drukken of door een andere ingangsbron te kiezen.
- Druk op STATUS van het hoofdtoestel om de titels van liedjes en artiestnamen te tonen.
- Voor informatie over de manier waarop u iTunes moet gebruiken, kunt u ook Help voor iTunes raadplegen.
- Het scherm kan verschillen, afhankelijk van de versie van het Besturingssysteem en de software.

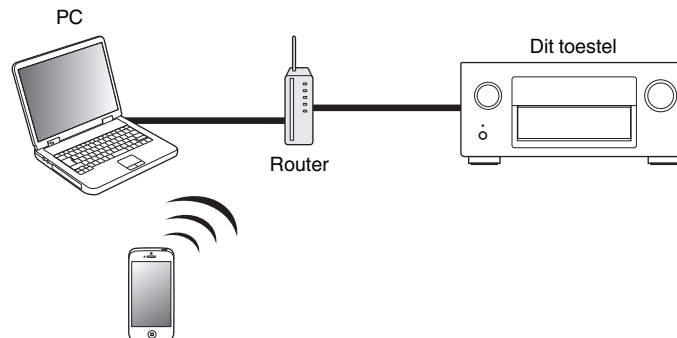

## Nummers afspelen vanaf uw iPhone, iPod touch of iPad

Update uw “iPhone/iPod touch/iPad” naar iOS 4.2.1. of latere versie voor het direct streamen van muziek van uw “iPhone/iPod touch/iPad” naar dit toestel.

- 1 Sluit uw iPhone, iPod touch of iPad Wi-Fi aan op hetzelfde netwerk als dit toestel.**
  - Raadpleeg de handleiding van uw apparaat voor details.
- 2 Speel het nummer af op uw iPhone, iPod touch of iPad.**  
 wordt weergegeven op het scherm van de iPhone, iPod touch of iPad.
- 3 Tik op het AirPlay pictogram .**

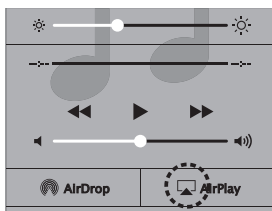

- 4 Kies de luidspreker (apparaten) die u wilt gebruiken.**

## iTunes-muziek afspelen met dit toestel

- 1 Installeer iTunes 10 of latere versie op de Mac of Windows PC die met het zelfde netwerk als voor dit toestel is verbonden.**

- 2 Schakel dit toestel in.**

Stel “IP-besturing” in op “Altijd aan” voor dit toestel. ( blz. 265)

### OPMERKING

Wanneer “IP-besturing” is ingesteld op “Altijd aan”, verbruikt het toestel meer stand-byvermogen.

- 3 Start iTunes en klik op het AirPlay-pictogram  om het hoofdtoestel te selecteren.**



- 4 Kies een nummer en klik op afspelen in iTunes.**  
De muziek wordt naar dit toestel gestuurd.



## Selecteren van meerdere luidsprekers (apparaten)

U kunt nummers van iTunes met andere AirPlay compatibele luidsprekers (apparaten) dan de luidsprekers van dit toestel weergeven.

- 1 Klik op het AirPlay-pictogram  en selecteer “Meerdere”.
- 2 Kies de luidsprekers die u wilt gebruiken.

### OPMERKING

Bij weergave met AirPlay wordt het geluid weergegeven met de volume-instelling van de iPhone, iPod touch, iPad of iTunes.

Verlaag derhalve het volume van de iPhone, iPod touch, iPad of iTunes voordat u de weergave start en stel daarna naar wens in.

## Start de iTunes weergave met de afstandsbediening van dit toestel

U kunt de iTunes weergave met de afstandsbediening van dit toestel starten, pauzeren en automatisch zoeken uitvoeren.

- 1 Selecteer “Bewerken” - “Voorkeuren...” in het iTunes-menu.
- 2 Selecteer “Apparaten” in het iTunes instelvenster.
- 3 Schakel het selectievakje “iTunes-audio regelen vanaf netwerk-luidsprekers toestaan” in en klik dan op “OK”.



## Spotify Connect functie

Spotify is de populairste streamingservice ter wereld. Als u zich abonneert op Spotify Premium, kunt u uw nieuwe luidspreker bedienen via uw telefoon of tablet. Omdat Spotify in uw luidspreker is ingebouwd, kunt u nog steeds oproepen aannemen of andere apps gebruiken - de muziek stopt nooit.

Ga voor het gratis uitproberen van Spotify Premium voor 30 dagen of meer informatie over Connect naar [www.spotify.com/connect](http://www.spotify.com/connect)

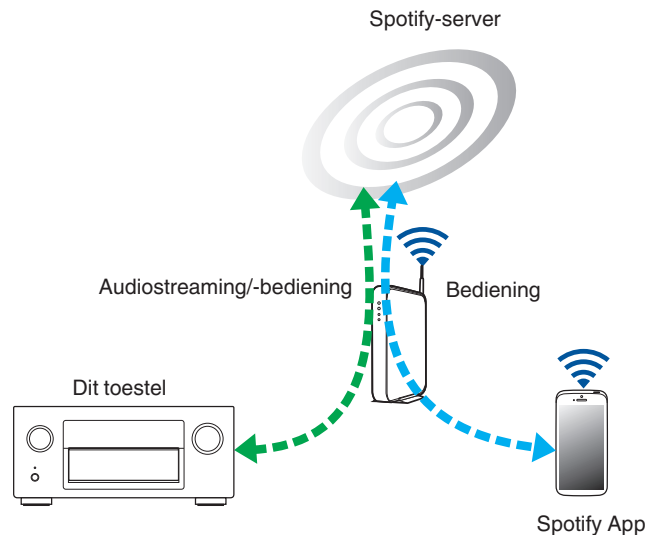

### Spotify-muziek afspelen met dit toestel

Download de "Spotify App" vooraf naar uw Android of iOS-apparaat. Om een Spotify-track af te spelen op dit toestel, moet u zich eerst registreren in de Spotify premium account.

- 1 Sluit de Wi-Fi-instellingen van het iOS- of Android-apparaat aan binnen hetzelfde netwerk als dit toestel.
- 2 Start de Spotify App.
- 3 Speel de Spotify-track af.
- 4 Tik op het pictogram  om het toestel te selecteren.



De muziek wordt naar dit toestel gestuurd.





## Handige functies

Dit gedeelte beschrijft hoe u handige functies kunt gebruiken die voor elk invoerapparaat kunnen worden gebruikt.

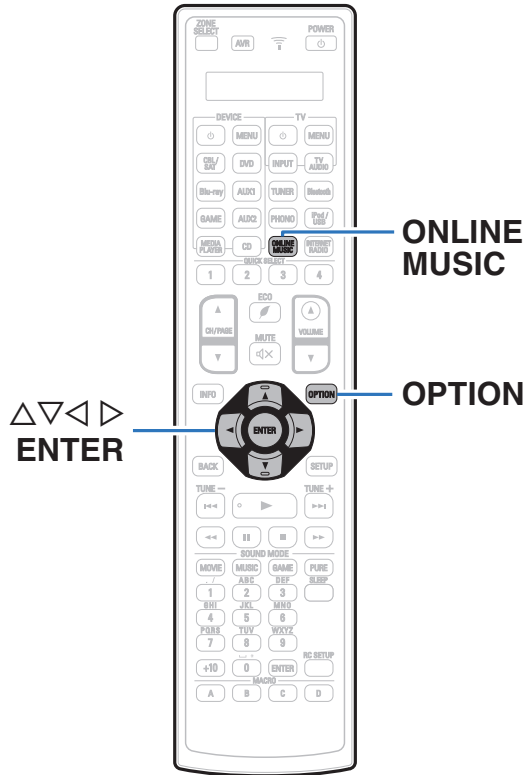

## Herhaald afspelen uitvoeren

- ❑ **Ondersteunde ingangsbronnen :**  
USB / Media Server / Bluetooth

- 1 Druk op OPTION terwijl inhoud wordt afgespeeld.**  
Het scherm met het optiemenu wordt weergegeven.
- 2 Gebruik  $\Delta\nabla$  om “Herhalen” te selecteren en druk vervolgens op ENTER.**
- 3 Gebruik  $\triangleleft\rangle$  om de modus voor herhaald afspelen te selecteren.**

<b>Uit</b> (Standaard) :	Hiermee wordt de herhaalmodus geannuleerd.
<b>een:</b>	Het afgespeelde bestand wordt herhaald.
<b>Alle:</b>	Alle bestanden in de spelende map worden herhaald afgespeeld.

- 4 Druk op ENTER.**  
Het scherm keert terug naar het weergavescherm.



- Dit kan niet worden ingesteld als het Bluetooth-apparaat de instelling voor het herhalen niet ondersteunt onder het AVRCP-profiel.
- De “Herhalen” instellingen worden voor iedere ingangsbron opgeslagen.

## Willekeurig afspelen uitvoeren

- ❑ **Ondersteunde ingangsbronnen :**  
USB / Media Server / Bluetooth

- 1 Druk op OPTION terwijl inhoud wordt afgespeeld.**  
Het scherm met het optiemenu wordt weergegeven.
- 2 Gebruik  $\Delta\nabla$  om “Random” te selecteren en druk vervolgens op ENTER.**
- 3 Gebruik  $\triangleleft\rangle$  om de modus voor willekeurig afspelen te selecteren.**

<b>Uit</b> (Standaard) :	Schakel random-weergave uit.
<b>Aan:</b>	Alle tracks in de huidige afspelmapp worden willekeurig afgespeeld in de huidige volgorde.

- 4 Druk op ENTER.**  
Het scherm keert terug naar het weergavescherm.



- Telkens wanneer het afspelen van een track is beëindigd, wordt bij willekeurig afspelen een andere willekeurige track geselecteerd tussen de tracks in de map. Het is daarom mogelijk dat u tijdens de willekeurige weergave een bepaalde track meer dan eens hoort.
- Dit kan niet worden ingesteld als het Bluetooth-apparaat de willekeurige instelling niet ondersteunt onder het AVRCP-profiel.
- De “Random” instellingen worden voor iedere ingangsbron opgeslagen.



## Registreren in Favorieten

U kunt in totaal 100 favorieten registreren.

### ❑ Ondersteunde ingangsbronnen : Internet Radio / Media Server

- 1 Druk op OPTION terwijl inhoud wordt afgespeeld.**  
Het scherm met het optiemenu wordt weergegeven.
- 2 Gebruik  $\Delta\nabla$  om “Opslaan in Favorieten” te selecteren en druk vervolgens op ENTER.**  
“Favoriet toegevoegd” wordt weergegeven en de huidige inhoud wordt toegevoegd aan favorieten.
  - Wanneer de procedure is voltooid, keert het display terug naar het weergavescherm.

## Inhoud afspelen die is toegevoegd aan de “Opslaan in Favorieten”

- 1 Druk op ONLINE MUSIC.**
- 2 Gebruik  $\Delta\nabla\leftarrow\triangleright$  om “Favorites” te selecteren en druk vervolgens op ENTER.**

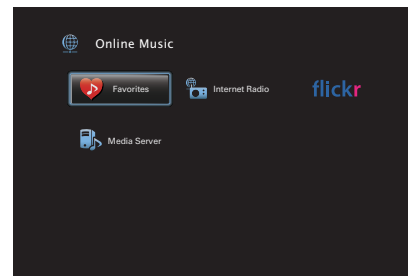

- 3 Gebruik  $\Delta\nabla$  om de inhoud die u wilt afspelen, te selecteren en druk vervolgens op ENTER.**  
Afspelen begint.



## Inhoud die aan favorieten is toegevoegd, verwijderen

- 1** Druk op **ONLINE MUSIC**.
- 2** Gebruik  $\Delta \nabla \triangleleft \triangleright$  om “Favorites” te selecteren en druk vervolgens op **ENTER**.
- 3** Gebruik  $\Delta \nabla$  om de inhoud die u uit de favorieten wilt verwijderen, te selecteren en druk vervolgens op **OPTION**.  
Het scherm met het optiemenu wordt weergegeven.
- 4** Gebruik  $\Delta \nabla$  om “Wissen uit favorieten” te selecteren en druk vervolgens op **ENTER**.  
“Favoriet verwijderd” wordt weergegeven en de geselecteerde inhoud wordt verwijderd uit de favorieten.
  - Het scherm keert terug naar het vorige scherm wanneer het verwijderingsproces is voltooid.

## Inhoud zoeken met trefwoorden (Zoeken tekst)

### Ondersteunde ingangsbronnen : USB / Internet Radio / Media Server

- 1** Druk op **OPTION** terwijl inhoud wordt afgespeeld.  
Het scherm met het optiemenu wordt weergegeven.
- 2** Gebruik  $\Delta \nabla$  om “Zoeken tekst” te selecteren en druk vervolgens op **ENTER**.  
Het toetsenbordinvoerscherm wordt weergegeven.
- 3** Voer het eerste teken in van de internetradiozender of het bestand dat u wilt zoeken en druk vervolgens op “OK”.
  - Ga naar “Het toetsenbordscherm gebruiken” ( blz. 178) voor het invoeren van tekens.
- 4** Gebruik  $\Delta \nabla$  om de inhoud die u wilt afspelen, te selecteren en druk vervolgens op **ENTER**.  
Afspelen begint.



“Zoeken tekst” zoekt internetradiozenders of bestanden die beginnen met het eerste ingevoerde teken in de weergegeven lijst.

#### OPMERKING

Zoeken tekst zal mogelijk niet werken voor sommige lijsten.



## Muziek en een favoriete afbeelding tegelijkertijd weergeven (Diashow)

### ❑ Invoerbronnen schakelen : USB

#### 1 Een foto weergeven.

- Foto's die op USB-geheugenapparaten zijn opgeslagen, weergeven. (☞ blz. 95)

#### 2 Een muziekbestand afspelen. (☞ blz. 95)

#### 3 Druk op OPTION.

Het scherm met het optiemenu wordt weergegeven.

#### 4 Gebruik $\Delta\nabla$ om "Diashow" te selecteren en druk vervolgens op ENTER.

Het optiemenu verdwijnt en de afbeelding die u hebt gekozen, wordt weergegeven op het scherm.

### ❑ Ondersteunde ingangsbronnen : Internet Radio / Media Server

#### 1 Een foto weergeven.

- Foto's die op de mediaserver zijn opgeslagen, afspelen. (☞ blz. 117)
- Foto's die op Flickr zijn opgeslagen, weergeven. (☞ blz. 121)

#### 2 Een muziekbestand van de mediaserver of internetradiozender afspelen. (☞ blz. 113, 117)

#### 3 Druk op OPTION.

Het scherm met het optiemenu wordt weergegeven.

#### 4 Gebruik $\Delta\nabla$ om "Diashow" te selecteren en druk vervolgens op ENTER.

Het optiemenu verdwijnt en de afbeelding die u hebt gekozen, wordt weergegeven op het scherm.



## Het interval voor de diavoorstelling instellen

U kunt fotobestanden (JPEG) die zijn opgeslagen op een USBgeheugenapparaat of mediaserver en afbeeldingen op een Flickr-website weergeven als een diavoorstelling.

### ❑ Ondersteunde ingangsbronnen : USB / Media Server / Flickr

- 1 Druk op OPTION terwijl de lijst wordt weergegeven.**  
Het scherm met het optiemenu wordt weergegeven.
- 2 Gebruik  $\Delta\nabla$  om “Interval diavoorstelling” te selecteren en druk vervolgens op ENTER.**
- 3 Gebruik  $\triangleleft\rangle$  om de weergaveduur in te stellen.**

<b>Uit:</b>	De diavoorstelling wordt niet weergegeven.
<b>5s - 60s</b>	Stel de weergavetijd per beeld in bij een (Standaard: 5s): diavoorstelling.

- 4 Druk op ENTER.**



De instellingen “Interval diavoorstelling” worden weerspiegeld voor alle ingangsbronnen.

## De hoorbaarheid van het gesprek en de stemmen aanpassen (Sprakverbetering)

Deze functie past de frequentieband van het middelste kanaal aan om de dialoog in films en stemmen in muziek te verbeteren voor gemakkelijker luisteren.

- 1 Druk op OPTION.**
- 2 Gebruik  $\Delta\nabla$  om “Sprakverbetering” te selecteren en druk vervolgens op ENTER.**
- 3 Gebruik  $\triangleleft\rangle$  voor het selecteren van uw favoriete verbeteringseffect.**

<b>Uit</b> (Standaard) :	Verbeterd de dialoog of de stemmen niet.
<b>Laag / Medium / Hoog:</b>	Verbeterd de dialoog en stemmen.

- 4 Druk op ENTER.**



- “Sprakverbetering”-instellingen worden opgeslagen voor elke bron.
- U kunt dit niet instellen wanneer de geluidsmodus is ingesteld op “Direct”, “Virtual” of “Pure Direct”.
- U kunt dit niet instellen wanneer de Ingangsmodus is ingesteld op “7.1CH IN”.



## Het volume van elk kanaal aanpassen volgens de ingangsbron (Kanaalniveau afstellen)

Het volume van elk kanaal kan worden gewijzigd terwijl u muziek beluistert. U kunt dit instellen voor elke ingangsbron.

### 1 Druk op **OPTION**.

Het scherm met het optiemenu wordt weergegeven.

### 2 Gebruik $\Delta$ / $\nabla$ om “Kanaalniveau afstellen” te selecteren en druk vervolgens op **ENTER**.

Het scherm voor het aanpassen van het kanaalniveau wordt weergegeven.

### 3 Gebruik $\Delta$ / $\nabla$ om het kanaal dat u wilt aanpassen, te selecteren.

### 4 Gebruik $\triangleleft$ / $\triangleright$ om het volume in te stellen.

---

-12.0 dB – +12.0 dB (Standaard : 0.0 dB)

---



- Selecteer “Reset” en druk op **ENTER** als u de aanpassingswaarden van de verschillende kanalen wilt herstellen naar “0,0 dB” (standaard).
- Het volume van de hoofdtelefoon kan worden aangepast wanneer de hoofdtelefoon is aangesloten.
- De “Kanaalniveau afstellen” instellingen worden voor iedere ingangsbron opgeslagen.
- U kunt dit alleen instellen voor luidsprekers die audio uitvoeren. Bovendien kunt u dit niet instellen wanneer in het “HDMI audio uit” is ingesteld op “TV”.  
( blz. 198)



## De toon aanpassen (Klank)

Past de toonkwaliteit van het geluid aan.

- 1 Druk op OPTION.**  
Het scherm met het optiemenu wordt weergegeven.
- 2 Gebruik  $\Delta\nabla$  om “Klank” te selecteren en druk vervolgens op ENTER.**  
Het scherm Klank wordt weergegeven.
- 3 Gebruik  $\triangleleft\rangle$  om de klankbesturingsfunctie in of uit te schakelen.**

---

**Aan:** Toonaanpassing toestaan (hoge tonen, lage tonen).

---

**Uit**  
(Standaard) : Weergave zonder toonaanpassing.

---

- 4 Selecteer “Aan” in stap 3 en druk op  $\nabla$  om het aan te passen geluidsbereik te selecteren.**

---

**Lage tonen:** Stelt de lage tonen in.

---

**Hoge tonen:** Stelt de hoge tonen in.

- 5 Gebruik  $\triangleleft\rangle$  om de toon te regelen en druk dan op ENTER.**

---

**-6 dB – +6 dB** (Standaard : 0 dB)

---



- Bewaar “Klank” voor iedere invoerbron.
- U kunt dit niet instellen wanneer de geluidsmodus is ingesteld op “Direct” of “Pure Direct”.
- Dit item kan niet worden ingesteld wanneer “Dynamic EQ” is ingesteld op “Aan”.  
( blz. 190)
- U kunt dit niet instellen wanneer er geen audiosignaal wordt ingevoerd of als in het menu “HDMI audio uit” is ingesteld op “TV”. ( blz. 198)
- U kunt dit niet instellen wanneer de Ingangsmodus is ingesteld op “7.1CH IN”.





## Uw gewenste video weergeven tijdens de audioweergave (Video select)

Dit toestel kan video vanaf een andere bron weergeven op de tv tijdens de audioweergave. U kunt dit instellen voor elke ingangsbron.

### ❑ Invoerbronnen schakelen:

**iPod/USB / CD\* / Tuner / Online Music / Bluetooth / Phono**

\* Dit kan niet worden ingesteld wanneer een van de HDMI-, component video- of videoaansluitingen zijn toegewezen.

- 1 Druk tijdens de audioweergave op OPTION.**  
Het scherm met het optiemenu wordt weergegeven.
- 2 Gebruik  $\Delta\nabla$  om “Video select” te selecteren en druk vervolgens op ENTER.**
- 3 Gebruik  $\triangleleft\triangleright$  om de modus Videokeuze te selecteren.**

---

**Uit** (Standaard) : Modus Video select uitschakelen.

---

**Aan:** Modus Video select inschakelen.

---

- 4** Als u “Aan” hebt geselecteerd in stap 3, drukt u op  $\nabla$  en selecteert u “Bron”.
- 5** Druk op  $\triangleleft\triangleright$  om de ingangsbron te selecteren voor de video die u wilt afspelen en druk op ENTER.



De “Video select” instellingen worden voor iedere ingangsbron opgeslagen.



## De beeldkwaliteit aanpassen voor uw weergaveomgeving (Foto weergave)

- **Ondersteunde ingangsbronnen :**  
**CBL/SAT / DVD / Blu-ray / Game / AUX1 /**  
**AUX2 / Media Player / iPod/USB /**  
**Online Music / CD\* / TV Audio\***

\* Beschikbaar wanneer geen van de HDMI-, component video- of videoaansluitingen is toegewezen.

- 1 Druk op OPTION terwijl inhoud wordt afgespeeld.**  
Het scherm met het optiemenu wordt weergegeven.
- 2 Gebruik  $\Delta$ / $\nabla$  om "Foto weergave" te selecteren en druk vervolgens op ENTER.**

### 3 Gebruik $\triangleleft$ / $\triangleright$ om de beeldmodus te selecteren.

<b>Uit:</b>	De beeldkwaliteit wordt niet aangepast met dit toestel.
<b>Standaard:</b>	De standaardmodus die geschikt is voor de meeste weergaveomgevingen in de woonkamer.
<b>Film:</b>	Een modus die geschikt is voor het bekijken van films in een donkere kamer, zoals een bioscoopzaal.
<b>Levendig:</b>	Een modus die grafische beelden voor games, enz. helderder en levendiger maakt.
<b>Vloeiend:</b>	Een modus die geschikt is voor videobronnen met een lage bitsnelheid.
<b>ISF Day:</b>	Een modus die geschikt is voor het bekijken van films in een heldere kamer tijdens de dag.
<b>ISF Night:</b>	Een modus die geschikt is voor het bekijken van films in een donkere kamer 's avonds.
<b>Aangepast:</b>	Past de beeldkwaliteit handmatig aan.

### 4 Druk op ENTER.



De "Foto weergave" instellingen worden voor iedere ingangsbron opgeslagen.



## Dezelfde muziek afspelen in alle zones (Alle zones Stereo)

U kunt de muziek die in MAIN ZONE wordt afgespeeld, simultaan weergeven in ZONE2 en ZONE3 (andere kamers).

Het is handig wanneer u dezelfde muziek op hetzelfde ogenblik wilt beluisteren in meerdere kamers tegelijk tijdens een feestje bij u thuis of wanneer u dezelfde BGM wilt afspelen in het volledige huis.

### 1 Druk op OPTION.

Het scherm met het optiemenu wordt weergegeven.

### 2 Gebruik $\Delta\nabla$ om “Alle zones Stereo” te selecteren en druk vervolgens op ENTER.

### 3 Selecteer “Start” en druk daarna op ENTER.

- De ingangsbron voor ZONE2 en ZONE3 wordt geschakeld naar dezelfde ingangsbron als voor MAIN ZONE, en het afspelen start in de Alle zones Stereo-modus.
- As u niet wilt dat ZONE2 of ZONE3 deelneemt in Alle zones Stereo, drukt u op ENTER om het vinkje te wissen en druk dan op “Start”.

## ■ De Alle zones Stereo-modus stoppen

### 1 Tijdens de weergave in de modus Alle zones Stereo, drukt u op OPTION.

Het scherm met het optiemenu wordt weergegeven.

### 2 Gebruik $\Delta\nabla$ om “Alle zones Stereo” te selecteren en druk vervolgens op ENTER.

### 3 Selecteer “Stoppen” en druk daarna op ENTER.



- De Alle zones Stereo-modus wordt geannuleerd, zelfs wanneer de voeding van de MAIN ZONE wordt uitgeschakeld.
- In de Alle zones Stereo-modus kunnen alleen de geluidsmodi “Multi Ch Stereo” en “Stereo” worden geselecteerd.
- Wanneer “HDMI audio uit” is ingesteld op “TV”, is de Alle zones Stereo-modus niet beschikbaar. (🔧 blz. 198)
- U kunt dit niet instellen wanneer de Ingangsmodus is ingesteld op “7.1CH IN”.



## Een geluidsmodus selecteren

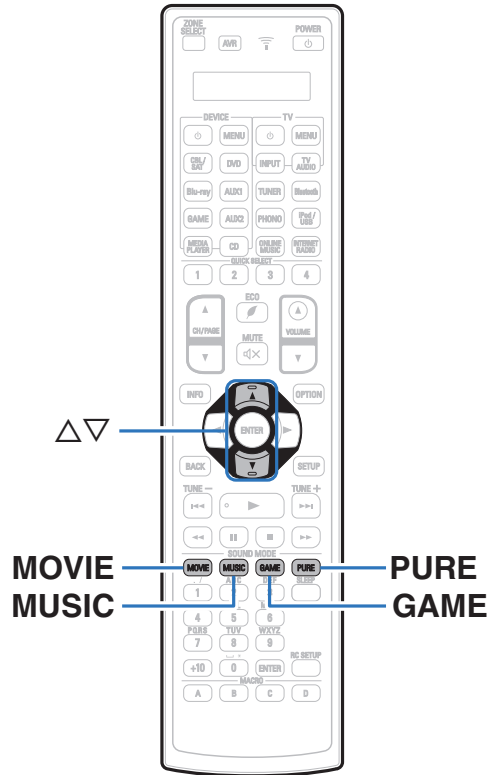

Met dit toestel kunt u genieten van verschillende soorten surround- en stereoweergavemodi.

Meerkanaals audio-indelingen worden geboden in populaire film- en muziekschijfformaten, zoals Blu-ray en DVD, en worden ondersteund door digitale uitzending en zelfs door het streamen van films en muziek van op internetabonnementsservices.

Dit toestel ondersteunt de weergave van nagenoeg al deze meerkanaals audio-indelingen. Het ondersteunt ook surroundweergave van andere audio-indelingen dan meerkanaals audio, zoals 2-kanaals stereo-audio.



Raadpleeg de hoef of het label van de schijf voor de audioformaten die op de schijf zijn opgenomen.



## Een geluidsmodus selecteren

### 1 Druk op MOVIE, MUSIC of GAME om een geluidsmodus te selecteren.

**MOVIE :** Schakelt naar de geschikte geluidsmodus voor weergave van films en tv-programma's.

**MUSIC :** Schakelt naar de geschikte geluidsmodus voor weergave van muziek.

**GAME :** Schakelt naar de geschikte geluidsmodus voor het spelen van spelletjes.



- De knop MOVIE, MUSIC of GAME onthoudt de laatste geluidsmodus die voor deze knop was geselecteerd. Wanneer u op MOVIE, MUSIC of GAME drukt, wordt dezelfde geluidsmodus opgeroepen als de modus die was geselecteerd bij de vorige weergave.
- Als de inhoud die wordt afgespeeld de eerder geselecteerde geluidsmodus niet ondersteunt, wordt automatisch de meest geschikte geluidsmodus voor de inhoud geselecteerd.

### ■ De geluidsmodus schakelen

- Druk op MOVIE, MUSIC of GAME ingedrukt om een lijst met selecteerbare geluidsmodi weer te geven. Telkens wanneer u op MOVIE, MUSIC of GAME drukt, verandert de geluidsmodus.
- Terwijl de lijst wordt getoond, kunt u ook  $\Delta$ / $\nabla$  gebruiken voor het selecteren van een geluidsmodus.
- Probeer verschillende surroundweergavemodi en geniet van surroundweergave in uw favoriete modus.

**[Voorbeeld]** Wanneer u MOVIE ingedrukt houdt

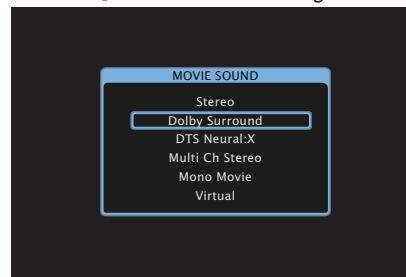

Dit toestel biedt niet alleen geluidsmodi die voldoen aan de formaten die op schijven zijn opgenomen, zoals Dolby en DTS, maar ook uitgebreide modustypes die overeenkomen met uw luidsprekerconfiguratie, maar ook "Originele geluidsmodus" die de sfeer creëren van een Rock Arena, Jazz Club, enz.



## Direct-weergave

Geluid dat is opgenomen in de bron, wordt afgespeeld zoals deze is.

### 1 Druk op PURE om “Direct” te selecteren.

De directe weergave begint.



Terwijl DSD-signalen worden weergegeven, wordt “DSD Direct” weergegeven.

## Pure direct-weergave

Deze modus is voor weergave met een hogere geluidskwaliteit dan in de Directe weergavemodus.

Deze modus schakelt het display van de hoofdeenheid en het analoge videocircuit uit. Hierdoor worden ruisbronnen die de geluidskwaliteit beïnvloeden, onderdrukt.

### 1 Druk op PURE om “Pure Direct” te selecteren.

Het display wordt donker en de Pure Direct-weergave begint.



U kunt in de Direct- en Pure Direct-geluidsmodus de volgende items niet wijzigen.

- Spraakverbetering (🔧 blz. 134)
- Klank (🔧 blz. 136)
- Restorer (🔧 blz. 187)
- MultEQ® XT32 (🔧 blz. 189)
- Dynamic EQ (🔧 blz. 190)
- Dynamic Volume (🔧 blz. 191)
- Graphic EQ (🔧 blz. 193)

#### OPMERKING

- Videosignalen worden alleen uitgevoerd wanneer HDMI-signalen worden afgespeeld in de stand Pure Direct.
- Wanneer de modus Pure Direct is geselecteerd, wordt het scherm na ongeveer 5 seconden uitgeschakeld.



## Automatische surroundweergave

Deze modus detecteert het type digitaal ingangssignaal en selecteert automatisch de overeenkomende modus in de weergave. Voer stereo weergave uit wanneer het ingangssignaal PCM is. Wanneer het ingangssignaal Dolby Digital of DTS is, wordt de muziek afgespeeld volgens het respectieve kanaalnummer.

### **1 Druk op PURE om “Auto” te selecteren.**

De automatische surroundweergave begint.



## ■ Beschrijving van de geluidsmodustypes

### Dolby geluidsmodus

Type Geluidsmodus	Beschrijving
Dolby Surround	Deze modus gebruikt Dolby Surround Upmixer voor het uitbreiden van verschillende bronnen naar natuurlijke en realistische meerkanaals bronnen voor weergave. Gebruik plafondluidsprekers zoals middenluidspreker boven om een driedimensionaal geluidsveld te realiseren.
Dolby Digital	Deze modus kan worden gekozen voor weergave van bronnen die met Dolby Digital zijn opgenomen.
Dolby TrueHD	Deze modus kan worden gekozen voor weergave van bronnen die met Dolby TrueHD zijn opgenomen.
Dolby Digital Plus	Deze modus kan worden gekozen voor weergave van bronnen die met Dolby Digital Plus zijn opgenomen.
Dolby Atmos*	Deze modus kan worden gekozen voor weergave van inhoud die is gecodeerd met Dolby Atmos. Dit decodeert Dolby Atmos-inhoud en zijn positioneringsgegevens in real time en voert audio uit vanaf de geschikte luidsprekers, zodat natuurlijke audiobeelden worden gecreëerd, ongeacht het luidsprekerschema. Gebruik plafondluidsprekers en Dolby Atmos Enabled-luidsprekers om een driedimensionaal geluidsveld te realiseren.

\* Deze modus wordt niet ondersteund in een 5.1-kanaals of lagere luidsprekerconfiguratie.





## DTS geluidsmodus

Type Geluidsmodus	Beschrijving
DTS Neo:X	Deze matrixdecodeertechnologie gebruikt de DTS Neo:X-decoder voor het afspelen van een 2-kanaals bron of 5.1/6.1/7.1-kanaals surroundbronnen als een maximum van 11.1 kanaals surroundgeluid. De "Music"-modus is geschikt voor het afspelen van muziek, de "Cinema"-modus is geschikt voor het afspelen van films en de "Game"-modus is geschikt voor het spelen van games.
DTS Surround	Deze modus kan worden gekozen voor weergave van bronnen die met DTS zijn opgenomen.
DTS ES Dscrt6.1*	Deze modus is geschikt voor weergave van discs die met DTS-ES zijn opgenomen. Het met de discrete methode toegevoegde surround-achterkanaal wordt als een onafhankelijk kanaal weergegeven. Omdat alle kanalen onafhankelijk van elkaar zijn, wordt het 360-graden ruimtelijke geluid en de richting van het geluid verbeterd.
DTS ES Mtrix6.1*	Deze modus is geschikt voor weergave van discs die met DTS-ES zijn opgenomen. Het surround-achterkanaal dat is toegevoegd aan de linker- en rechter-surroundkanalen door een matrix-encoder bij opname van de software, wordt door de matrix-decoder van dit toestel gedecodeerd van ieder kanaal (surround-links, surround-rechts, surround-achter).
DTS 96/24	Deze modus kan worden gekozen voor weergave van bronnen die met DTS 96/24 zijn opgenomen.
DTS-HD	Deze modus kan worden gekozen voor weergave van bronnen die met DTS-HD zijn opgenomen.
DTS Express	Deze modus kan worden gekozen voor weergave van bronnen die met DTS Express zijn opgenomen.

\* Dit kan worden geselecteerd wanneer "Luidspr. config." - "Surr. Back" niet is ingesteld op "Geen". (☞ blz. 250)



## Update (DTS:X)

Type geluidsmodus	Beschrijving
DTS:X	Deze modus kan worden gekozen voor weergave van bronnen die met DTS:X zijn opgenomen. Dit decodeert DTS:X-inhoud en zijn positioneringsgegevens in real time en voert audio uit vanaf de geschikte luidsprekers, zodat natuurlijke audiobeelden worden gecreëerd, ongeacht het luidsprekerschema. Gebruik hoog-luidsprekers om een driedimensionaal geluidsveld te realiseren.
DTS Neural:X	Deze modus gebruikt DTS Neural:X Upmixer voor het uitbreiden van verschillende bronnen naar natuurlijke en realistische meerkanaals bronnen voor weergave. Gebruik hoog-luidsprekers zoals voorluidsprekers hoog om een driedimensionaal geluidsveld te realiseren.



- U kunt "DTS:X" of "DTS Neural:X" selecteren indien bijgewerkt naar DTS:X.
- DTS Neo:X wordt niet langer ondersteund als u een update uitvoert naar DTS:X.



**Upgraden (Auro-3D)****Auro-3D-geluidsmodus**

Type geluidsmodus	Beschrijving
Auro-3D	Deze modus gebruikt een Auro-3D-decoder om driedimensionale audio-uitvoer te maken met het hoogtekanaal. Dit is ideaal voor de weergave van signalen die zijn gecodeerd als Auro-3D met een hoogtekanaal. Als er geen signalen die niet als Auro-3D zijn gecodeerd, worden ingevoerd, wordt een Upmixer, de Auro-Matic genaamd, gebruikt om uiterst realistische driedimensionale audio-uitvoer te creëren.
Auro-2D Surround	Deze modus gebruikt een Auro-3D-decoder om surroundgeluid te creëren zonder hoogtekanaal. Deze is ideaal voor de weergave van signalen die zijn gecodeerd als Auro-3D zonder hoogtekanaal. Als er geen signalen die niet als Auro-3D zijn gecodeerd, worden ingevoerd, wordt een Upmixer, de Auro-Matic genaamd, gebruikt om surroundgeluid uit te voeren.



**PCM meerkanaals geluidsmodus**

Type Geluidsmodus	Beschrijving
Multi Ch In	Deze modus kan worden gekozen voor het afspelen van meerkanaals PCM/DSD-bronnen.

**Audyssey DSX®-geluidsmodus**

Type Geluidsmodus	Beschrijving
Audyssey DSX® (A-DSX)*	Deze modus maakt weergave voor de nieuwe kanalen (voor breed of voor hoog) in 5.1 kanaals systemen. Door voor breed- of voor hoog-kanalen toe te voegen, worden de surroundgeluidseffecten meer driedimensionaal en realistisch.

\* Dit kan worden geselecteerd wanneer een andere instelling dan "Geen" is geselecteerd voor "Front Height" of "Front Wide" en een andere instelling dan "Geen" is geselecteerd voor "Center" in "Luidspr. config.". (🔍 blz. 249)



### Originele geluidsmodus

Type Geluidsmodus	Beschrijving
Multi Ch Stereo	Met deze modus kunt u genieten van stereo-geluid uit alle luidsprekers. Stereo audiobronnen (2-kanaals) worden afgespeeld via de voorluidsprekers (L/R), de surroundluidsprekers en, indien aangesloten, de surround-achter luidsprekers.
Wide Screen	Met deze modus is kunt u genieten van de sfeer van het bekijken van een film op een groot scherm.
Super Stadium	Deze modus is geschikt voor het bekijken van sportprogramma's.
Rock Arena	Deze modus simuleert het expansieve geluid van een live concert in een stadion.
Jazz Club	Deze modus simuleert de ervaring van een intieme jazzclub.
Classic Concert	Deze modus is voor het genieten van programma's van klassieke concerten.
Mono Movie	Deze modus werkt met mono audiobronnen en biedt een surroundgeluidseffect. Voor een optimale kanaalbalans en surroundgeluidseffecten, sluit u de mono bron aan op de beide audio-ingangen vooraan (L/R).
Video Game	Deze modus biedt een opwindend, dynamisch surroundgeluidseffect met uw favoriete actiegames.
Matrix	Deze modus voegt een ruimtelijk surroundgeluidseffect toe met stereo muziekbronnen.
Virtual	Deze modus laat u een expansief surroundgeluidseffect ervaren wanneer u alleen door de voorluidsprekers (L/R) afspeelt en wanneer u luistert met stereo hoofdtelefoon.

### Auto geluidsmodus

Type Geluidsmodus	Beschrijving
Auto	In deze modus wordt het type digitale signaalingang, zoals Dolby Digital, Dolby TrueHD, Dolby Digital Plus, Dolby Digital EX, Dolby Atmos, DTS, DTS-HD, DTS:X, DTS-ES, PCM (meerkanaals) gedetecteerd en schakelt de weergavemodus automatisch naar de overeenkomende modus. Als hetingangssignaal analoog of PCM (2-kanaals) is, wordt stereo weergave gebruikt. Voor Dolby Digital of DTS wordt de muziek afgespeeld volgens het respectieve kanaalnummer.



**Stereo geluidsmodus**

Type Geluidsmodus	Beschrijving
Stereo	Deze modus speelt 2-kanaals stereo audio af zonder extra surroundgeluidsverwerking. <ul style="list-style-type: none"> <li>• Het geluid wordt weergegeven met de luidsprekers vóór links en rechts en, indien aangesloten, met de subwoofer.</li> <li>• Wanneer er meerkanaals signalen worden ingevoerd, worden ze gedownmixt naar 2-kanaals audio en worden ze afgespeeld zonder enige extra surroundgeluidsverwerking.</li> </ul>

**Directe geluidsmodus**

Type Geluidsmodus	Beschrijving
Direct	Deze modus speelt audio af zoals opgenomen in de bron.
Pure Direct	Deze modus speelt geluid met een nog hogere kwaliteit af dan de "Direct"-modus. De volgende circuits worden gestopt om de geluidskwaliteit verder te verbeteren. <ul style="list-style-type: none"> <li>• Indicatorcircuit van het hoofdtoestel weergeven (display dooft.)</li> <li>• De schakelaar tussen de analoge video-ingang/uitgang en de processor worden uitgeschakeld.</li> </ul>



## ■ Geluidsmodus die kan worden geselecteerd voor elk ingangssignaal

- De volgende geluidsmodi kunnen worden geselecteerd met de toetsen MOVIE, MUSIC en GAME.
- Pas het geluidseldeffect aan met het menu “Surround Parameter” om te genieten van surroundgeluid zoals u het graag hoort. (🔊 blz. 180)

Ingangssignaal	Geluidsmodus	MOVIE-toets	MUSIC-toets	GAME-toets
2-kanaals *1	Stereo	<input type="radio"/>	<input type="radio"/>	<input type="radio"/>
	Dolby Surround	<input type="radio"/>	<input type="radio"/>	<input type="radio"/>
	DTS Neo:X Cinema *2	<input type="radio"/>		
	DTS Neo:X Music *2		<input type="radio"/>	
	DTS Neo:X Game *2			<input type="radio"/>
	Multi Ch Stereo	<input type="radio"/>	<input type="radio"/>	<input type="radio"/>
	Wide Screen *9	<input type="radio"/>		
	Super Stadium		<input type="radio"/>	
	Mono Movie	<input type="radio"/>		
	Rock Arena		<input type="radio"/>	
	Jazz Club		<input type="radio"/>	
	Classic Concert		<input type="radio"/>	
	Matrix		<input type="radio"/>	
	Video Game			<input type="radio"/>
Virtual	<input type="radio"/>	<input type="radio"/>	<input type="radio"/>	

\*1 2-kanaals omvat ook analoge audio-invoer.

\*2 Een 2-kanaals geluidsbron wordt in 5.1-, 7.1- of 9.1-kanaals weergegeven. Deze modus kan echter niet worden gekozen bij gebruik van een hoofdtelefoon of uitsluitend voorluidsprekers.

\*9 Wide Screen wordt niet langer ondersteund als u een update uitvoert naar DTS:X.



Ingangssignaal	Geluidsmodus	MOVIE-toets	MUSIC-toets	GAME-toets	
Meerkanaals *3	Stereo	<input type="radio"/>	<input type="radio"/>	<input type="radio"/>	
	Dolby Digital	Dolby Digital	<input type="radio"/>	<input type="radio"/>	<input type="radio"/>
		Dolby Digital + Dolby Surround	<input type="radio"/>	<input type="radio"/>	<input type="radio"/>
		Dolby Digital A-DSX *4	<input type="radio"/>	<input type="radio"/>	<input type="radio"/>
		Dolby Digital + Neo:X Cinema	<input type="radio"/>		
		Dolby Digital + Neo:X Music		<input type="radio"/>	
		Dolby Digital + Neo:X Game			<input type="radio"/>
Dolby TrueHD	Dolby TrueHD	<input type="radio"/>	<input type="radio"/>	<input type="radio"/>	
	Dolby TrueHD + Dolby Surround *5	<input type="radio"/>	<input type="radio"/>	<input type="radio"/>	
	Dolby Atmos *6	<input type="radio"/>	<input type="radio"/>	<input type="radio"/>	
	Dolby TrueHD A-DSX *4	<input type="radio"/>	<input type="radio"/>	<input type="radio"/>	
	Dolby TrueHD + Neo:X Cinema	<input type="radio"/>			
	Dolby TrueHD + Neo:X Music		<input type="radio"/>		
	Dolby TrueHD + Neo:X Game			<input type="radio"/>	

- \*3 Afhankelijk van het audioformaat of het aantal kanalen van het ingangssignaal, kunt u sommige geluidsmodi niet selecteren. Zie "De typen ingangssignaal en de bijbehorende geluidsmodi" (🔍 blz. 337) voor meer informatie.
- \*4 Deze modi voegen nieuwe kanalen toe aan 5.1-kanaals surround met Audyssey DSX®-verwerking. (🔍 blz. 192)
- \*5 Dit kan worden geselecteerd wanneer het ingangssignaal geen Dolby Atmos bevat.
- \*6 Dit kan worden geselecteerd wanneer het ingangssignaal Dolby Atmos bevat.





Ingangssignaal		Geluidsmodus	MOVIE-toets	MUSIC-toets	GAME-toets
Meerkanaals *3	Dolby Digital Plus	Dolby Digital Plus	<input type="radio"/>	<input type="radio"/>	<input type="radio"/>
		Dolby Digital Plus + Dolby Surround *5	<input type="radio"/>	<input type="radio"/>	<input type="radio"/>
		Dolby Atmos *6	<input type="radio"/>	<input type="radio"/>	<input type="radio"/>
		Dolby Digital Plus A-DSX *4	<input type="radio"/>	<input type="radio"/>	<input type="radio"/>
		Dolby Digital Plus + Neo:X Cinema	<input type="radio"/>		
		Dolby Digital Plus + Neo:X Music		<input type="radio"/>	
		Dolby Digital Plus + Neo:X Game			<input type="radio"/>
	Dolby Atmos	Dolby Atmos	<input type="radio"/>	<input type="radio"/>	<input type="radio"/>
	DTS	DTS Surround	<input type="radio"/>	<input type="radio"/>	<input type="radio"/>
		DTS ES Dscrt 6.1	<input type="radio"/>	<input type="radio"/>	<input type="radio"/>
		DTS ES Mtrx 6.1	<input type="radio"/>	<input type="radio"/>	<input type="radio"/>
		DTS 96/24	<input type="radio"/>	<input type="radio"/>	<input type="radio"/>
		DTS + Dolby Surround	<input type="radio"/>	<input type="radio"/>	<input type="radio"/>
		DTS Surround A-DSX *4	<input type="radio"/>	<input type="radio"/>	<input type="radio"/>
		DTS + Neo:X Cinema	<input type="radio"/>		
DTS + Neo:X Music			<input type="radio"/>		
	DTS + Neo:X Game			<input type="radio"/>	

\*3 Afhankelijk van het audioformaat of het aantal kanalen van het ingangssignaal, kunt u sommige geluidsmodi niet selecteren. Zie "De typen ingangssignaal en de bijbehorende geluidsmodi" (🔍 blz. 337) voor meer informatie.

\*4 Deze modi voegen nieuwe kanalen toe aan 5.1-kanaals surround met Audyssey DSX®-verwerking. (🔍 blz. 192)

\*5 Dit kan worden geselecteerd wanneer het ingangssignaal geen Dolby Atmos bevat.

\*6 Dit kan worden geselecteerd wanneer het ingangssignaal Dolby Atmos bevat.



Ingangssignaal	Geluidsmodus	MOVIE-toets	MUSIC-toets	GAME-toets
Meerkanaals *3 DTS-HD / DTS Express	DTS-HD HI RES	<input type="radio"/>	<input type="radio"/>	<input type="radio"/>
	DTS-HD MSTR	<input type="radio"/>	<input type="radio"/>	<input type="radio"/>
	DTS-HD MSTR A-DSX *4	<input type="radio"/>	<input type="radio"/>	<input type="radio"/>
	DTS Express	<input type="radio"/>	<input type="radio"/>	<input type="radio"/>
	DTS Express A-DSX *4	<input type="radio"/>	<input type="radio"/>	<input type="radio"/>
	DTS-HD + Dolby Surround	<input type="radio"/>	<input type="radio"/>	<input type="radio"/>
	DTS-HD HI RES A-DSX *4	<input type="radio"/>	<input type="radio"/>	<input type="radio"/>
	DTS-HD + Neo:X Cinema	<input type="radio"/>		
	DTS-HD + Neo:X Music		<input type="radio"/>	
	DTS-HD + Neo:X Game			<input type="radio"/>
PCM meerkanaals	Multi Ch In	<input type="radio"/>	<input type="radio"/>	<input type="radio"/>
	Multi Ch In 7.1	<input type="radio"/>	<input type="radio"/>	<input type="radio"/>
	Multi In + Dolby Surround	<input type="radio"/>	<input type="radio"/>	<input type="radio"/>
	Multi In A-DSX *4	<input type="radio"/>	<input type="radio"/>	<input type="radio"/>
	Multi In + Neo:X Cinema	<input type="radio"/>		
	Multi In + Neo:X Music		<input type="radio"/>	
	Multi In + Neo:X Game			<input type="radio"/>

\*3 Afhankelijk van het audioformaat of het aantal kanalen van het ingangssignaal, kunt u sommige geluidsmodi niet selecteren. Zie "De typen ingangssignaal en de bijbehorende geluidsmodi" (📖 blz. 337) voor meer informatie.

\*4 Deze modi voegen nieuwe kanalen toe aan 5.1-kanaals surround met Audyssey DSX®-verwerking. (📖 blz. 192)



Ingangssignaal	Geluidsmodus	MOVIE-toets	MUSIC-toets	GAME-toets
Meerkanaals *3	Multi Ch Stereo	<input type="radio"/>	<input type="radio"/>	<input type="radio"/>
	Wide Screen	<input type="radio"/>		
	Super Stadium		<input type="radio"/>	
	Mono Movie	<input type="radio"/>		
	Rock Arena		<input type="radio"/>	
	Jazz Club		<input type="radio"/>	
	Classic Concert		<input type="radio"/>	
	Matrix		<input type="radio"/>	
	Video Game			<input type="radio"/>
	Virtual	<input type="radio"/>	<input type="radio"/>	<input type="radio"/>

\*3 Afhankelijk van het audioformaat of het aantal kanalen van het ingangssignaal, kunt u sommige geluidsmodi niet selecteren. Zie "De typen ingangssignaal en de bijbehorende geluidsmodi" (☞ blz. 337) voor meer informatie.



## Update (DTS:X)

Ingangssignaal		Geluidsmodus	MOVIE-toets	MUSIC-toets	GAME-toets
2-kanaals *1		DTS Neural:X *2	<input type="radio"/>	<input type="radio"/>	<input type="radio"/>
Meerkanaals	DTS:X	DTS:X	<input type="radio"/>	<input type="radio"/>	<input type="radio"/>
		DTS:X MSTR	<input type="radio"/>	<input type="radio"/>	<input type="radio"/>
	Dolby Digital	Dolby Digital + Neural:X	<input type="radio"/>	<input type="radio"/>	<input type="radio"/>
	Dolby TrueHD	Dolby TrueHD + Neural:X	<input type="radio"/>	<input type="radio"/>	<input type="radio"/>
	Dolby Digital Plus	Dolby Digital Plus + Neural:X	<input type="radio"/>	<input type="radio"/>	<input type="radio"/>
	DTS	DTS + Neural:X	<input type="radio"/>	<input type="radio"/>	<input type="radio"/>
	DTS-HD/DTS Express	DTS-HD + Neural:X	<input type="radio"/>	<input type="radio"/>	<input type="radio"/>
	PCM meerkanaals	Multi Ch In + Neural:X	<input type="radio"/>	<input type="radio"/>	<input type="radio"/>

\*1 2-kanaals omvat ook analoge audio-invoer.

\*2 Een 2-kanaals geluidsbron wordt in 5.1-, 7.1- of 9.1-kanaals weergegeven. Deze modus kan echter niet worden gekozen bij gebruik van een hoofdtelefoon of uitsluitend voorluidsprekers.



- U kunt "DTS:X" of "DTS Neural:X" selecteren indien bijgewerkt naar DTS:X.
- DTS Neo:X wordt niet langer ondersteund als u een update uitvoert naar DTS:X.

## Upgraden (Auro-3D)

Ingangssignaal		Geluidsmodus	MOVIE-toets	MUSIC-toets	GAME-toets
2-kanaals *1 / Meerkanaals *3		Auro-3D *7	<input type="radio"/>	<input type="radio"/>	<input type="radio"/>
		Auro-2D Surround *8	<input type="radio"/>	<input type="radio"/>	<input type="radio"/>

\*1 2-kanaals omvat ook analoge audio-invoer.

\*3 Afhankelijk van het audioformaat of het aantal kanalen van het ingangssignaal, kunt u sommige geluidsmodi niet selecteren. Zie "De typen ingangssignaal en de bijbehorende geluidsmodi" (📖 blz. 337) voor meer informatie.

\*7 Dit kan niet worden geselecteerd wanneer de hoofdtelefoon wordt gebruikt of wanneer de luidsprekerconfiguratie zonder voorluidsprekers hoog wordt gebruikt.

\*8 Deze modus kan echter niet worden gekozen bij gebruik van een hoofdtelefoon of uitsluitend voorluidsprekers.



## ■ Weergaven op het display

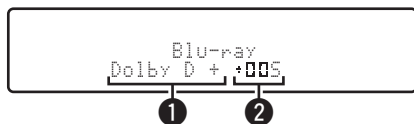

### 1 Dit geeft een te gebruiken decoder weer.

- In het geval van de Dolby Digital Plus decoder, wordt “Dolby D +” weergegeven.

### 2 Toont een decoder die geluidsuitvoer creëert.

- “DSS” geeft aan dat de Dolby Surround-decoder wordt gebruikt.



# HDMI-besturingsfunctie

Een recente toevoeging aan de HDMI-standaard is CEC (Consumer Electronics Control), waarmee besturingssignalen van het ene apparaat kunnen communiceren met een ander apparaat via de HDMI-kabelverbinding.

## Instelprocedure

- 1 Schakel de HDMI-besturingsfunctie van dit toestel in.**  
Stel "HDMI bediening" in op "Aan". (👉 blz. 200)
- 2 Schakel de stroom in van alle apparatuur die aangesloten wordt door de HDMI-kabel.**
- 3 Stel de HDMI-besturingsfunctie in voor alle apparatuur die middels de HDMI-kabel is verbonden.**
  - Raadpleeg de gebruiksaanwijzingen van de aangesloten apparaten om de instellingen te controleren.
  - Als een van de apparaten losgekoppeld is, voert u stap 2 en 3 uit.
- 4 Schakel de TV-input naar de HDMI-ingang die aangesloten is op dit toestel.**
- 5 Schakel de ingangsbron van dit toestel om te controleren of de video van de speler die is aangesloten via HDMI, correct wordt weergegeven.**
- 6 Wanneer u de TV in stand-by zet, dient u te controleren of het toestel ook in stand-by wordt gezet.**

### OPMERKING

- Sommige functies werken mogelijk niet afhankelijk van de aangesloten TV of speler. Controleer op voorhand de gebruikershandleiding van elk apparaat.
- De HDMI ZONE2-functie is niet compatibel met de HDMI-bedieningsfunctie.
- Wanneer de HDMI ZONE2-functie is gebruikt met "HDMI bediening" terwijl het menu is ingesteld op "Aan", zal de HDMI ZONE2-regelfunctie mogelijk niet optimaal werken.



## Slaaptimerfunctie

**ZONE SELECT**



**SLEEP**

U kunt de stroom automatisch naar stand-by laten schakelen nadat de ingestelde tijd is verstreken. Dit is handig voor het kijken en luisteren alvorens u gaat slapen. De slaaptimerfunctie kan voor iedere zone worden ingesteld.



## De slaaptimer gebruiken

- 1 Druk op ZONE SELECT om de bedieningszone te selecteren via de afstandsbediening.**  
De ,  of -indicator licht op.
- 2 Druk op SLEEP en geef de tijd weer die u wilt instellen.**
  - De -indicator op het display licht op en de slaaptimer start.
  - U kunt de slaaptimer instellen binnen het bereik van 10 tot 120 minuten in stappen van 10 minuten.

### ■ De resterende tijd controleren.

Druk op SLEEP wanneer de slaaptimer wordt gebruikt.  
De resterende tijd verschijnt op het display.

### ■ De slaaptimer annuleren

Druk op SLEEP om "Off" te selecteren.  
De  indicator op het display dooft.



De slaaptimerinstelling wordt geannuleerd wanneer het toestel naar de stand-bymodus schakelt.

#### OPMERKING

De stroom van apparaten die met dit toestel zijn verbonden, kan niet door de slaaptimerfunctie worden uitgeschakeld. U moet de slaaptimers van de aangesloten apparaten zelf gebruiken voor het uitschakelen van de stroom van deze apparaten.





## Quick select plus-functie

**ZONE SELECT**



**QUICK  
SELECT  
1 - 4**

Instellingen zoals de ingangsbron, het volumeniveau en de geluidsmodus, kunnen worden geregistreerd als de knoppen QUICK SELECT 1-4.

U kunt gewoon op een van de ingestelde knoppen QUICK SELECT drukken om de daaropvolgende weergave te schakelen naar verschillende opgeslagen instellingen tegelijk.

Door vaak gebruikte instellingen onder de QUICK SELECT 1 - 4 toetsen op te slaan, kunt u op eenvoudige wijze snel een bepaalde weergave-omgeving oproepen.

De Quick select plus-functie kan voor iedere zone worden onthouden.



De QUICK SELECT-toets op dit toestel kan alleen worden gebruikt voor het bedienen van de MAIN ZONE.



## De instellingen oproepen

### 1 Druk op ZONE SELECT om de bedieningszone te selecteren via de afstandsbediening.

De [M], [Z2] of [Z3]-indicator licht op.

### 2 Druk op QUICK SELECT.

De Quick Select-instellingen voor de knop die u hebt ingedrukt, worden opgeroepen.

- De standaardinstellingen van elke Quick Select-functie zijn zoals hieronder weergegeven.

#### [MAIN ZONE]

Toets	Ingangsbron	Volume
QUICK SELECT 1	CBL/SAT	40
QUICK SELECT 2	Blu-ray	40
QUICK SELECT 3	Media Player	40
QUICK SELECT 4	Online Music	40

#### [ZONE2] / [ZONE3]

Toets	Ingangsbron	Volume
QUICK SELECT 1	CBL/SAT	40
QUICK SELECT 2	Blu-ray	40
QUICK SELECT 3	Media Player	40
QUICK SELECT 4	Online Music	40



## De instellingen wijzigen

### 1 Stel de items hieronder in met de instellingen die u wilt opslaan.

De volgende instellingen van ① tot ⑨ kunnen worden onthouden voor MAIN ZONE en de instellingen ① en ② kunnen worden onthouden voor ZONE2 en ZONE3.

- ① Ingangsbron (🔧 blz. 87)
- ② Volume (🔧 blz. 88)
- ③ Geluidsmodus (🔧 blz. 140)
- ④ Audyssey (Audyssey MultEQ® XT32, Audyssey Dynamic EQ®, Audyssey Dynamic Volume®, Audyssey LFC™) (🔧 blz. 189 - 191)
- ⑤ “Restorer” (🔧 blz. 187)
- ⑥ “Het volume van elk kanaal aanpassen volgens de ingangsbron (Kanaalniveau afstellen)” (🔧 blz. 135)
- ⑦ “Uw gewenste video weergeven tijdens de audioweergave (Video select)” (🔧 blz. 137)
- ⑧ “De beeldkwaliteit aanpassen voor uw weergaveomgeving (Foto weergave)” (🔧 blz. 138)
- ⑨ “Video-uitgang” (🔧 blz. 198)



Houd QUICK SELECT ingedrukt terwijl een radiozender wordt ontvangen of een track wordt afgespeeld met een van de volgende bronnen, en de huidige radiozender of track wordt onthouden.

- Tuner / Internet Radio / Media Server / Favorites / iPod/USB

### 2 Druk op ZONE SELECT om de bedieningszone te selecteren via de afstandsbediening.

De [M], [Z2] of [Z3]-indicator licht op.

### 3 Houd de gewenste QUICK SELECT ingedrukt tot “Quick\* Memory”, “Z2 Quick\* Memory” of “Z3 Quick\* Memory” verschijnt op het display.

De huidige instellingen zullen opgeslagen worden.

\* wordt weergegeven bij het nummer voor de QUICK SELECT-toets die u hebt ingedrukt.

### ■ Veranderen van de Quick Select-naam

De Quick Select-naam van MAIN ZONE die wordt weergegeven op het TV-scherm of op het display van dit toestel, kan worden gewijzigd naar een andere naam.

Zie “Snelkeuze naam” voor het veranderen van de naam. (🔧 blz. 272)



# Webregelfunctie

U kunt dit toestel bedienen vanaf een webregelscherm op een webbrowser.

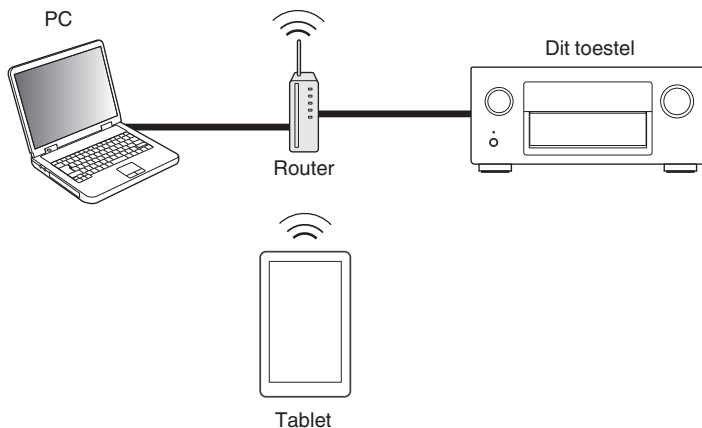

- Dit toestel en de pc of tablet moeten correct met het netwerk zijn verbonden om de webregelfunctie te gebruiken. ("Aansluiten op een thuisnetwerk (LAN)" (🔗 blz. 81))
- Afhankelijk van de instellingen op uw beveiligingssoftware, zult u mogelijk geen toegang krijgen tot dit toestel vanaf de pc. Als dat het geval is, wijzigt u de instellingen van de beveiligingssoftware.

## Het toestel besturen via een webregelfunctie

- 1 Schakel de instelling "IP-besturing" naar "Altijd aan". (🔗 blz. 265)
- 2 Controleer het IP-adres van dit toestel met "Informatie". (🔗 blz. 261)

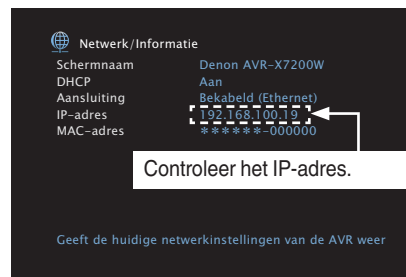

- 3 Start de webbrowser.



#### 4 Voer het IP-adres van dit toestel in het adresvenster van de browser in.

Als het IP-adres van dit toestel bijvoorbeeld "192.168.100.19" is, voer dan "http://192.168.100.19" in.

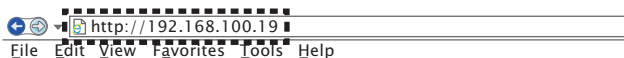

#### 5 Als het bovenste menu wordt weergegeven, klik dan op het menu-item dat u wilt uitvoeren.

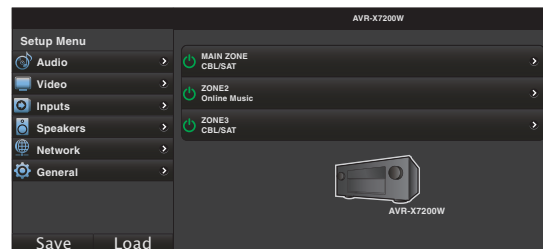

- U kunt de functies "Save" en "Load" gebruiken voor het opslaan of oproepen van verschillende functie-instellingen via de webregeling van een pc.
  - Om de instellingen te onthouden, klikt u op "Save" in het scherm Instellingsmenu.
  - Om de instellingen op te roepen, klikt u op "Load" in het scherm Instellingsmenu.
- Wij raden u aan een van de volgende webbrowsers te gebruiken.  
Internet Explorer 10 of later  
Mozilla Firefox 24 of later  
Google Chrome 29 of later  
Safari 5.x of later



## Weergave in ZONE2/ZONE3 (aparte kamer)

U kunt dit toestel gebruiken om video en audio te gebruiken in een andere kamer (ZONE2 en ZONE3) dan de kamer waar dit toestel is geplaatst (MAIN ZONE).

U kunt dezelfde bron tegelijkertijd zowel in de MAIN ZONE, ZONE2 en ZONE3 weergeven. U kunt ook afzonderlijke bronnen weergeven in de MAIN ZONE, ZONE2 en ZONE3.

### ZONE aansluiten

U kunt de volgende drie methoden gebruiken om video en audio af te spelen in ZONE2 en ZONE3.

- Aansluiten via de HDMI ZONE2-aansluiting (🔧 blz. 166)
- Aansluiten via de video-uitgang en de luidsprekeruitgang (🔧 blz. 167)
- Aansluiten via de video-uitgang en de externe stroomversterkers (🔧 blz. 169)

#### ■ Aansluiting 1: Aansluiten via de HDMI ZONE2-aansluiting

Wanneer een TV wordt aangesloten op de HDMI ZONE2 OUT-aansluiting, kunt u een video of audio afspelen vanaf het apparaat dat is aangesloten op de HDMI 1 – 7 IN-aansluiting in ZONE2 (HDMI ZONE2-functie).

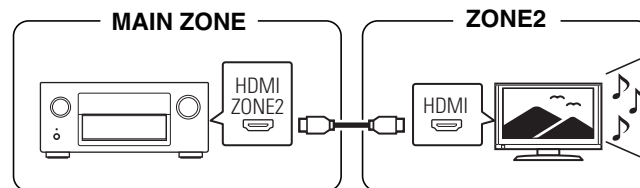

Wanneer een TV is aangesloten op de HDMI ZONE2 OUT-aansluiting en MAIN ZONE en ZONE2 zijn ingesteld op dezelfde ingangsbron, kan audio van MAIN ZONE wordt gedownmixt naar 2-kanaals audio.



## ■ Aansluiting 2 : Aansluiten via de video-uitgang en de luidsprekeruitgang

Wanneer “Toewijsmodus” in het menu is ingesteld op een van de volgende opties, wordt audio uitgevoerd van de luidsprekers in ZONE2 of ZONE3. (☞ blz. 225)

### □ Toewijsmodus: 7.1ch + ZONE2

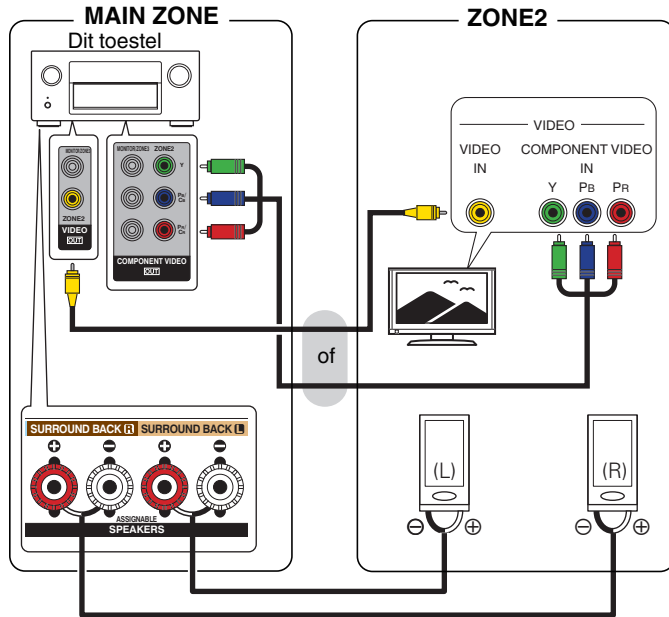

### □ Toewijsmodus: 7.1ch + ZONE3

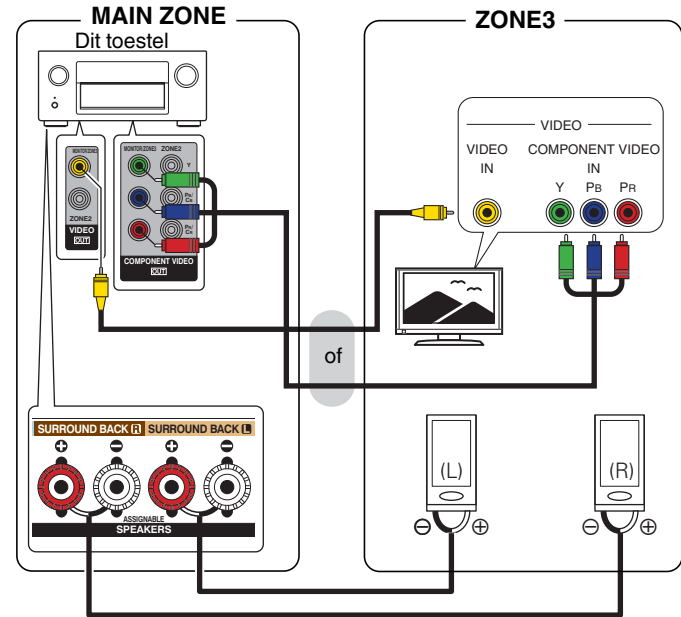

### □ Toewijsmodus: 7.1ch + ZONE2/3-MONO

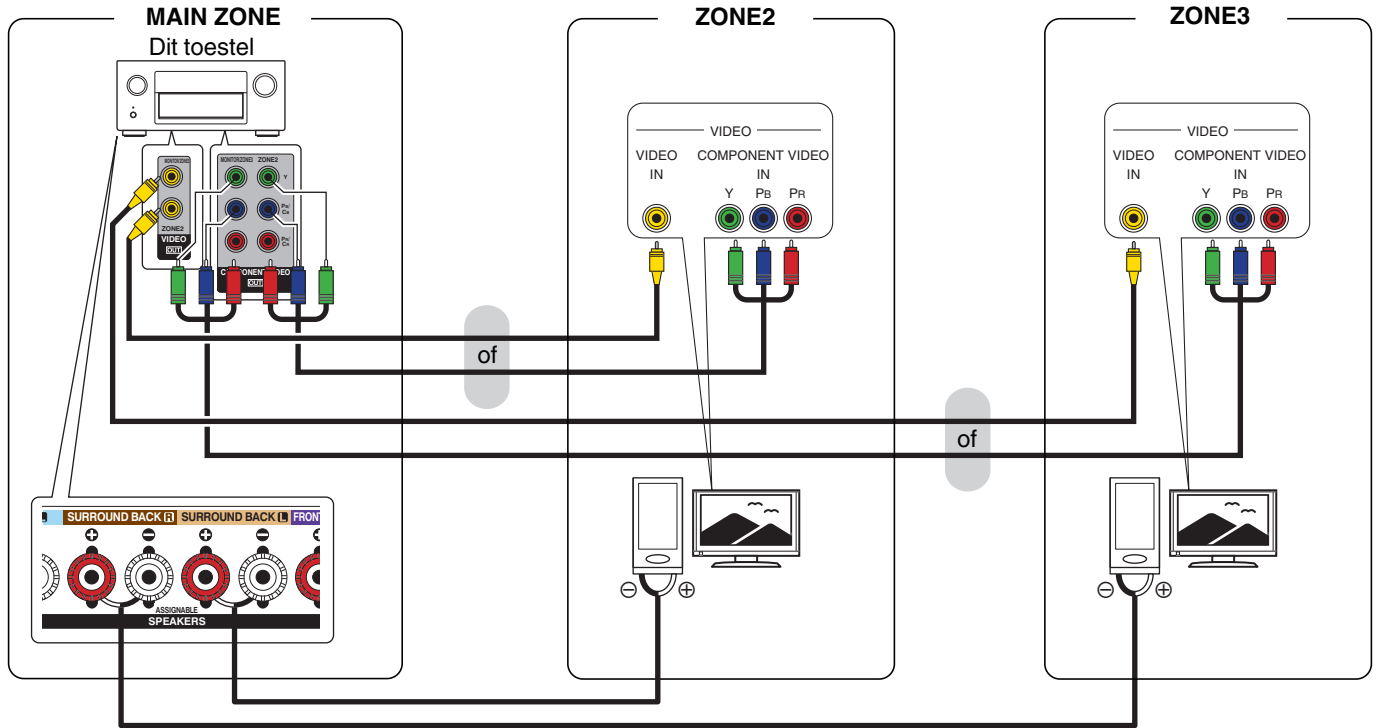



## ■ Aansluiting 3: Aansluiten via de video-uitgang en de externe versterker

De audiosignalen van de ZONE2- en ZONE3-audio-uitgangen van dit toestel worden uitgevoerd naar de ZONE2- en ZONE3-versterkers en afgespeeld via deze versterkers.

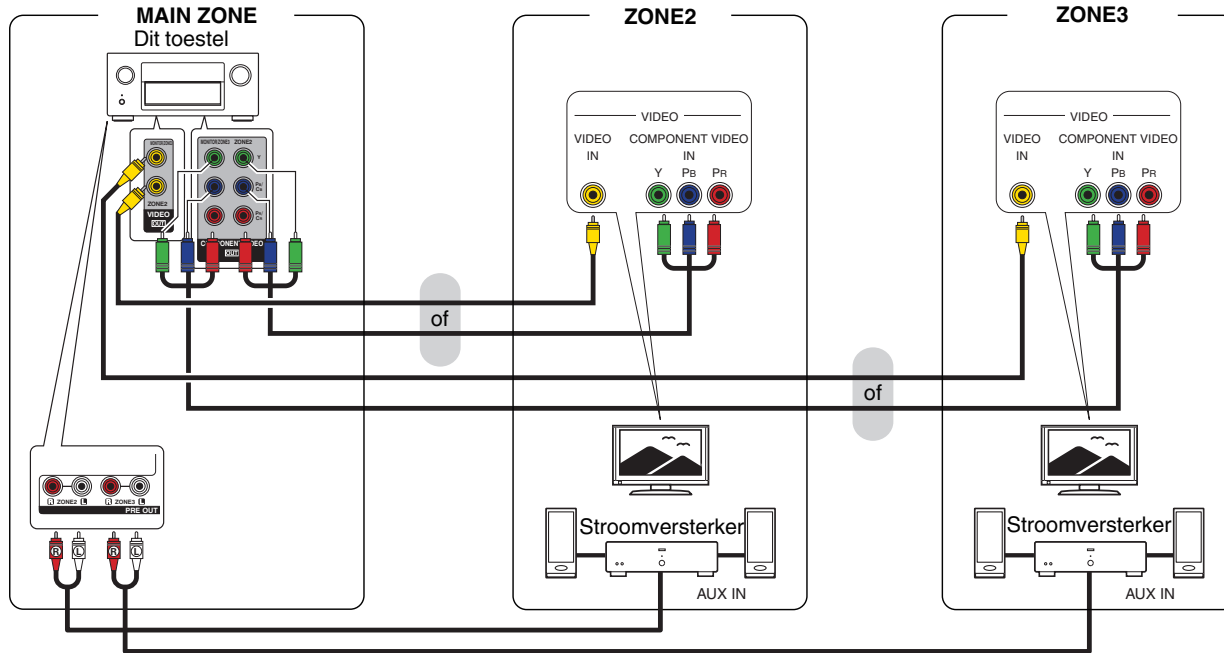



- Het analoge audiosignaal en de 2-kanaals PCM-signaalingang van de HDMI-aansluiting of digitale afsluitingen (OPTICAL/COAXIAL) kunnen worden afgespeeld in ZONE2.
- Als u andere HDMI-signalen dan 2-kanaals PCM wilt weergeven in ZONE2, stelt u "HDMI-audio" in op "PCM". (🔍 blz. 270) 2-kanaals PCM-signalen worden uitgevoerd vanaf een apparaat dat is aangesloten op de ingangsbron die is geselecteerd voor ZONE2 en kan worden weergegeven in ZONE2. In dit geval wordt audio van MAIN ZONE ook geconverteerd naar 2-kanaals PCM-signalen als MAIN ZONE en ZONE2 zijn ingesteld op dezelfde ingangsbron. Afhankelijk van het weergaveapparaat, wordt het weergavesignaal mogelijk niet geconverteerd naar PCM, zelfs als deze instelling is geconfigureerd.
- Het analoge audiosignaal en de 2-kanaals PCM-signaalingang van de digitale aansluitingen (OPTICAL/COAXIAL) kunnen worden afgespeeld in ZONE3.
- Wanneer "Analoog Video Uit" in het menu is ingesteld op "ZONE3", worden de component video- en video-uitgang uitgevoerd naar de ZONE2-video. (🔍 blz. 206)
- Het menuscherm wordt niet uitgevoerd in ZONE2.



## Afspelen in ZONE2/ZONE3

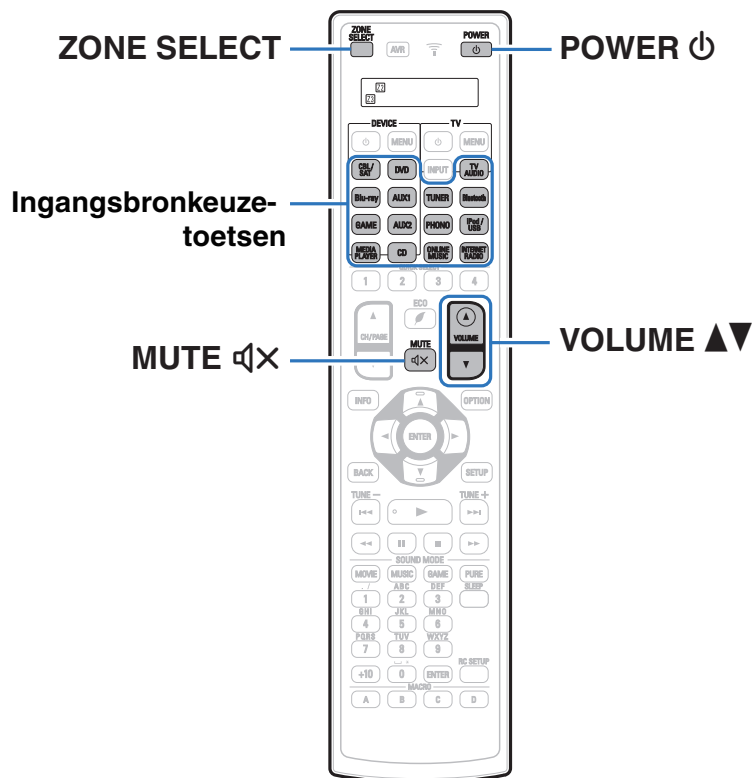

- 1 Druk op ZONE SELECT om de zonemodus te schakelen.**  
De **Z2** of **Z3**-indicator licht op.
- 2 Druk op POWER om de ZONE2- of ZONE3-voeding in te schakelen.**  
De **MULTI ZONE** indicator op de display licht op.
  - U kunt de stroom voor ZONE2 of ZONE3 aan- of uitzetten door op ZONE2 ON/OFF of ZONE3 ON/OFF te drukken op het hoofdtoestel.
- 3 Druk op de ingangsbronkeuzetoets om de af te spelen bron te selecteren.**  
Het audiosignaal van de geselecteerde bron wordt uitgevoerd naar ZONE2 of ZONE3.
  - Voor het uitvoeren van een bediening met het hoofdtoestel, moet u herhaaldelijk op ZONE2 SOURCE of ZONE3 SOURCE drukken. Telkens wanneer u op ZONE2 SOURCE of ZONE3 SOURCE drukt, verandert de ingangsbron.



## ■ Het volume instellen

Gebruik VOLUME ▲▼ om het volume in te stellen.

- Bij aankoop is “Volumelimiet” ingesteld op “70 (-10 dB)”.  
( blz. 271)



Draai aan MASTER VOLUME na op ZONE2 SOURCE of ZONE3 SOURCE te hebben gedrukt op het hoofdtoestel om het volume te regelen.

## ■ Het geluid tijdelijk onderbreken (Dempen)

Druk op MUTE .

Het geluid wordt verlaagd tot het niveau dat is geselecteerd met het menu-item “Dempingsniveau”. ( blz. 271)



- Druk nogmaals op MUTE  om de dempingsfunctie te annuleren.  
De dempingsfunctie kan ook worden geannuleerd door het hoofdvolume in te stellen.





## Overzicht van het menu

Voor de bediening van het menu sluit u een TV aan op het toestel waardoor u het menu kunt weergeven op de TV.



Standaard zijn aanbevolen instellingen gedefinieerd voor dit toestel. U kunt dit toestel aanpassen op basis van uw bestaand systeem en uw voorkeursinstellingen.

Items instellen	Gedetailleerde items	Beschrijving	Blz.
 Audio	<b>Subwooferniv. aanp.</b>	Met deze instelling past u het volumeniveau van de subwoofer aan.	<u>179</u>
	<b>Bass Sync</b>	Past de faseverschuiving aan wanneer er een vertraging is in de lage tonen (LFE) die op een schijf zijn opgenomen.	<u>179</u>
	<b>Surround Parameter</b>	Past de parameters voor surroundgeluid aan.	<u>180</u>
	<b>Restorer</b>	Breidt de componenten met lage en hoge frequentie van gecomprimeerde audio-inhoud, zoals MP3-bestanden, uit voor een rijkere audioweergave.	<u>187</u>
	<b>Audiovertraging</b>	Compenseert voor de onjuiste timing tussen video en audio.	<u>188</u>
	<b>Volume</b>	Stelt de volume-instelling in van de MAIN ZONE (kamer waarin het toestel zich bevindt).	<u>188</u>
	<b>Audyssey</b>	Stel Audyssey MultEQ® XT32, Audyssey Dynamic EQ®, Audyssey Dynamic Volume®, Audyssey LFC™ en Audyssey DSX® in.	<u>189</u>
	<b>Graphic EQ</b>	Gebruikt de grafische equalizer om de toon van elke luidspreker aan te passen.	<u>193</u>
 Video	<b>Beeldinstelling</b>	Past de beeldkwaliteit aan.	<u>195</u>
	<b>HDMI Setup</b>	Kies de instellingen voor HDMI video/audio-uitvoer.	<u>197</u>
	<b>Uitgangsinstellingen</b>	Geeft instellingen op voor video-uitvoer.	<u>202</u>
	<b>Analoog Video Uit</b>	Wijst de zone toe die de aansluitingen COMPONENT VIDEO MONITOR OUT en VIDEO MONITOR OUT gebruikt.	<u>206</u>
	<b>Infoweergave</b>	Configureert de schermweergave-instellingen.	<u>207</u>
	<b>Tv-formaat</b>	Stel het videosignaalformaat in om als uitgang voor de door u gebruikte TV te dienen.	<u>208</u>



Items instellen	Gedetailleerde items	Beschrijving	Blz.
 <b>Ingangen</b>	<b>Ingang toewijzen</b>	Wijzigt ingangstoewijzing.	<a href="#">209</a>
	<b>Bronhernoeming</b>	Wijzigt de displaynaam voor de invoerbron.	<a href="#">211</a>
	<b>Verberg bronnen</b>	Ongebruikte ingangsbronnen verwijderen van het display.	<a href="#">211</a>
	<b>Bronniveau</b>	Past het weergaveniveau van het audiosignaal aan.	<a href="#">211</a>
	<b>Ingangsselectie</b>	Stelt de audioingangsmodus en decodeermodus in.	<a href="#">212</a>
 <b>Luidsprekers</b>	<b>Audyssey® setup</b>	De akoestische eigenschappen van de aangesloten luidsprekers en de luisterruimte worden gemeten en de optimale instellingen worden automatisch gemaakt.	<a href="#">214</a>
	<b>Handmatige setup</b>	Stelt de luidsprekers handmatig in of wijzigt de instellingen voor Audyssey® Setup.	<a href="#">225</a>
 <b>Netwerk</b>	<b>Informatie</b>	Toont netwerkinformatie.	<a href="#">261</a>
	<b>Aansluiting</b>	Selecteert of het thuisnetwerk moet worden verbonden met een draadloos LAN of een bekabeld LAN.	<a href="#">261</a>
	<b>Instellingen</b>	Wordt gebruikt voor het handmatig instellen van het IP-adres en bij het gebruik van een proxyserver.	<a href="#">264</a>
	<b>IP-besturing</b>	Hiermee is de netwerkcommunicatie mogelijk in stand-bymodus.	<a href="#">265</a>
	<b>Schermnaam</b>	De "Schermnaam" is de naam voor dit toestel die in het netwerk wordt weergegeven. U kunt de Schermnaam wijzigen volgens uw voorkeur.	<a href="#">266</a>
	<b>Diagnose</b>	Wordt gebruikt voor het controleren van de netwerkverbinding.	<a href="#">266</a>
	<b>Onderhoudsmodus</b>	Gebruiken wanneer een Denon-vakman of -installateur onderhoud uitvoert. Deze modus is niet ontworpen voor gebruik door de eindgebruiker en mag alleen worden gebruikt door een opgeleide onderhoudstechnicus of erkende installatietechnicus.	<a href="#">267</a>



Items instellen	Gedetailleerde items	Beschrijving	Blz.
 Algemeen	Taal	Wijzigt de taal van het display op het TV-scherf.	<a href="#">268</a>
	ECO	Configureert de energiebesparingsfuncties ECO-modus en Auto stand-by.	<a href="#">268</a>
	ZONE2 setup/ ZONE3 setup	Geef de instellingen op voor het afspelen van audio met ZONE2 en ZONE3.	<a href="#">270</a>
	Zone herbenoemen	Verandert de schermtitel van iedere zone in een titel van uw voorkeur.	<a href="#">272</a>
	Snelkeuze naam	Wijzigt de schermtitel van de Quick Select-naam naar een titel van uw voorkeur.	<a href="#">272</a>
	Remote ID	Definieert met de afstandsbediening op welke codeset deze AVR zal reageren.	<a href="#">272</a>
	Triggeruitgang 1/ Triggeruitgang 2	Selecteer de omstandigheden voor het activeren van de triggeruitgangsfunctie.	<a href="#">273</a>
	Display voorzijde	Maakt instellingen met betrekking tot het display op dit toestel.	<a href="#">273</a>
	Informatie	Geeft informatie over de instellingen van dit toestel, ingangssignalen, enz.	<a href="#">274</a>
	Gebruiksdata	Selecteert of er anonieme gebruiksgegevens worden verzonden naar Denon.	<a href="#">276</a>
	Firmware	Controleert op de nieuwste firmwaregegevens over updates en upgrades, werkt de firmware bij en stelt de weergave van meldingsberichten in.	<a href="#">276</a>
	Setup slot	Bescherm alle instellingen tegen ongewenste wijzigingen.	<a href="#">278</a>
 Setup assistent	Begin Setup...	Voet basisinstallatie/verbindingen/instellingen uit vanaf het begin volgens de richtlijnen op het tv-scherf.	Bladzijde 9 van de afzonderlijke handleiding "Snelhandleiding"
	Taalselectie	Stelt de individuele instelitems in volgens de richtlijnen op het TV-scherf.	
	Luidspreker setup		
	Luidsprekerkalibratie		
	Netwerk Setup		
Setup ingangen			



## ZONE SELECT

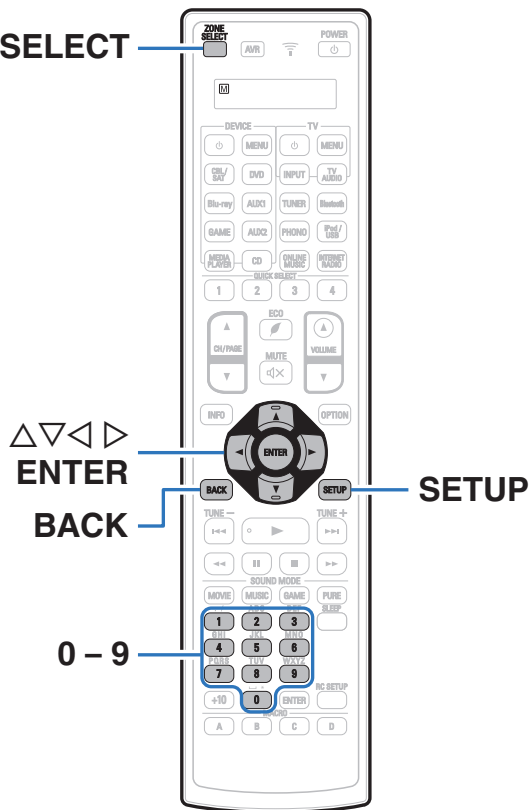

## Menu bedienen

- 1 Druk op ZONE SELECT op de afstandsbediening om de bedieningszone in te stellen op de MAIN ZONE.**  
De **M**-indicator licht op.
- 2 Druk op SETUP.**  
U ziet het menu op de TV-scherm.
- 3 Gebruik  $\Delta \nabla \triangleright$  om het in te stellen of te bedienen menu te selecteren en druk vervolgens op ENTER.**
- 4 Gebruik  $\triangleleft \triangleright$  om de gewenste instelling te wijzigen.**
- 5 Druk op ENTER om uw instelling op te geven.**
  - Druk op BACK om terug te keren naar het vorige item.
  - Om het menu af te sluiten, drukt u op SETUP wanneer het menu is weergegeven. De weergave van het menu verdwijnt.





## Tekens invoeren

---

- U kunt met dit toestel de naam voor de volgende schermen naar wens veranderen.
  - Voorkeuzenaam (👉 blz. 110)
  - Zoeken tekst (👉 blz. 132)
  - Bronhernoeming (👉 blz. 211)
  - Schermnaam (👉 blz. 266)
  - Zone herbenoemen (👉 blz. 272)
  - Snelkeuze naam (👉 blz. 272)
  - Tekeninvoer voor de netwerkfuncties
- De volgende twee methoden kunnen worden gebruikt voor het invoeren van tekens.
  - Het toetsenbordscherm gebruiken (👉 blz. 178)
  - De cijfertoetsen gebruiken (👉 blz. 178)



## Het toetsenbordscherm gebruiken

### 1 Geef het scherm weer waarop u tekens kunt invoeren.

[Voorbeeld] Scherm “Bronhernoeming”

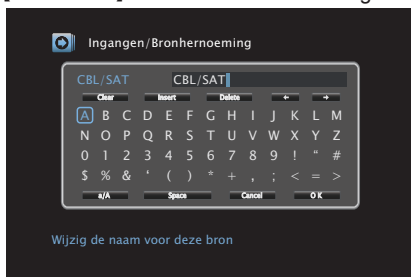

### 2 Druk op $\Delta \nabla \triangleleft \triangleright$ om $\leftarrow$ of $\rightarrow$ te selecteren.

### 3 Druk op ENTER om de cursor te verplaatsen naar het teken dat u wilt wijzigen.

- Telkens wanneer u op ENTER drukt, gaat de cursor een teken verder.

### 4 Selecteer met $\Delta \nabla \triangleleft \triangleright$ het teken dat u wilt invoeren, en druk dan op ENTER.

### 5 Herhaal stap 2 - 4 als u de naam wilt wijzigen.

### 6 Gebruik $\Delta \nabla \triangleleft \triangleright$ om “OK” te selecteren en druk vervolgens op ENTER.

## De cijfertoetsen gebruiken

### 1 Wanneer het toetsenbordscherm wordt weergegeven, drukt u op 0 – 9.

Het verschijnt een 10-toetsen invoerscherm.

### 2 Plaats de cursor op het teken dat u wilt wijzigen met $\triangleleft \triangleright$ en druk op de cijfertoets (0 – 9) tot het gewenste teken wordt weergegeven.

- Het type tekens dat kan worden ingevoerd wordt hieronder getoond.

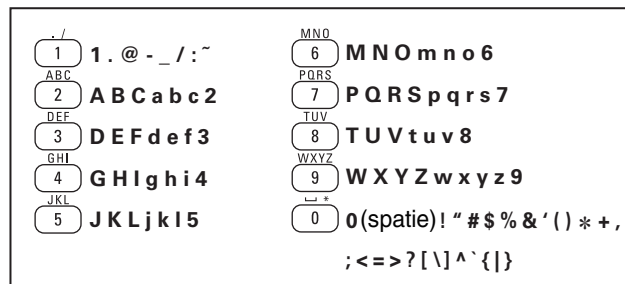

### 3 Herhaal stap 2 om de naam te wijzigen en druk op ENTER om deze te registreren.



## Audio

Audiogerelateerde instellingen maken.

### Subwooferniv. aanp.

Met deze instelling past u het volumeniveau van de subwoofer aan.

#### ■ Subwooferniv. aanp.

Stel in of het subwooferniveau moet worden aangepast.

<b>Aan:</b>	Schakelt het aanpassen van het subwooferniveau in.
-------------	--

<b>Uit</b> (Standaard) :	Schakelt het aanpassen van het subwooferniveau uit.
-----------------------------	---

#### ■ Niveau subwoofer 1 / Niveau subwoofer 2

Met deze instelling past u het volumeniveau aan voor Subwoofer 1 en Subwoofer 2.

<b>-12.0 dB – +12.0 dB</b> (Standaard : 0.0 dB)
---

### Bass Sync

Voor inhoud die is opgenomen in meerkanaals, zoals Blu-ray-schijven, kan de opgenomen lage frequentie-effecten (LFE) niet synchroon zijn of vertraagd zijn. Deze functie corrigeert een dergelijke vertraging van de laagfrequentie-effecten (LFE).

<b>0 ms – 16 ms</b> (Standaard: 0 ms)
---------------------------------------



- De reden van de vertraging van de laagfrequentie-effecten (LFE) verschilt afhankelijk van de schijf. Stel dit in op de gewenste waarde.
- Bewaar "Bass Sync" voor iedere invoerbron.
- Dit kan worden ingesteld wanneer het LFE-signaal is opgenomen in het ingangssignaal.
- U kunt dit niet instellen wanneer de geluidsmodus is ingesteld op "Direct" of "Pure Direct".
- Dit kan niet worden ingesteld wanneer de ingangsmodus is ingesteld op "7.1CH IN".



## Surround Parameter

U kunt de effecten voor het surroundgeluid naar wens instellen. De items (parameters) die kunnen worden aangepast, hangen af van het signaal dat wordt ingevoerd en de momenteel ingestelde geluidsmodus. Voor meer informatie over de aanpasbare parameters, zie “Geluidsmodi en surround-parameters” (🔗 blz. 332).



- Sommige instelitems kunnen niet worden ingesteld terwijl de weergave is gestopt. Geef de instellingen op tijdens de weergave.
- De “Surround Parameter” instellingen worden voor iedere geluidsmodus opgeslagen.

## ■ Cinema EQ

Verzacht voorzichtig het hoogste bereik van de hoge tonen van filmsoundtracks om mogelijke ruwe klanken te verminderen en de helderheid te verbeteren.

**Aan:** “Cinema EQ” wordt gebruikt.

**Uit**  
(Standaard) : “Cinema EQ” wordt niet gebruikt.

## ■ Geluidssterktebeheer

Hiermee stelt u in om uit te voeren zoals opgegeven in “Volumecompressie” of om direct uit te voeren zonder het dynamisch bereik van audio die op de schijf is opgenomen, te comprimeren.

**Aan**  
(Standaard) :

Uitgangen worden opgegeven op basis van het inschakelen van instellingen die zijn opgegeven in “Volumecompressie” en “Dialoognormalisatie” (🔗 blz. 274).

**Uit:**

Deinstellingen “Volumecompressie” en “Dialoognormalisatie” worden uitgeschakeld en de signalen op de schijf worden uitgevoerd zoals ze zijn.



“Geluidssterktebeheer” kan worden ingesteld wanneer een Dolby Digital, Dolby Digital Plus of Dolby TrueHD-signaal wordt ingevoerd.



## ■ Volumecompressie

Compressie van dynamisch bereik (verschil tussen harde en zachte geluiden).

<b>Automatisch:</b>	Regeling automatische compressie van dynamisch bereik aan/uit volgens bron.
<b>Laag / Medium / Hoog:</b>	Hiermee stelt u het compressieniveau in.
<b>Uit:</b>	Compressie van dynamisch bereik is altijd uit.



- "Volumecompressie" kan worden ingesteld wanneer een Dolby Digital, Dolby Digital Plus of Dolby TrueHD-sigitaal wordt ingevoerd.
- De standaardinstelling is "Uit". Wanneer het invoersigitaal Dolby TrueHD of Dolby Atmos source is, is de standaardinstelling "Automatisch".

## ■ Lage frequentie effecten

Stel het niveau van de lagfrequentie-effecten (LFE) in.

### ❑ Wanneer "Ingangsmodus" is ingesteld op een andere instelling dan "7.1CH IN"

**-10 dB – 0 dB** (Standaard : 0 dB)

### ❑ Wanneer "Ingangsmodus" is ingesteld op "7.1CH IN"

**0 dB / +5 dB / +10 dB / +15 dB** (Standaard: +15 dB)



Voor een goede weergave van de diverse programmabronnen worden de volgende waarden aanbevolen.

- Dolby Digital bronnen : 0 dB
- DTS-filmbronnen: 0 dB
- DTS muziek bronnen : -10 dB



## Update (DTS:X)

## ■ Dialoogbediening

Regel het volume van de dialoog in films, stemmen in muziek enz. zodat deze gemakkelijker hoorbaar zijn.

0 – 6 (Standaard : 0)



Dit kan worden ingesteld wanneer een DTS:X-sigitaal dat compatibel is met de Dialoogbediening-functie wordt ingevoerd.

## Update (DTS:X)

## ■ DTS Neural:X

DTS Neural:X Breidt de niet-objectgebaseerde audiosignalen uit en optimaliseert ze voor uw luidsprekerconfiguratie.

**Aan**  
(Standaard) : “DTS Neural:X” gebruiken.

**Uit:** Gebruik “DTS Neural:X” niet.



Dit kan worden ingesteld wanneer de surroundmodus is ingesteld op “DTS:X” of “DTS:X MSTR”.



**Upgraden (Auro-3D)****■ Auro-Matic 3D Preset**

Selecteert de Auro-Matic 3D Preset voor het fijn afstemmen van de Auro-3D-ervaring op specifiek audiomateriaal.

<b>Klein:</b>	Klein is ideaal voor pop- en kamermuziek of films met veel dialogen. (bijv. komedie)
<b>Medium (standaard):</b>	Medium wordt het best gebruikt bij jazzmuziek of standaard films en tv-programma's.
<b>Groot:</b>	Groot is ideaal voor opnamen die in grote ruimten zijn gemaakt. (bijv. orkestopnames of actiefilms met grote ontploffingen.)
<b>Spraak:</b>	Spraak is ideaal voor opnamen die hoofdzakelijk uit dialogen bestaan (bijv. nieuwsuitzending) en die nagenoeg geen inherente ruimtelijke informatie hebben.



- U kunt dit instellen wanneer de geluidsmodus is ingesteld op Auro-3D.
- Dit kan niet worden ingesteld als het ingangssignaal Auro-3D-signalen met hoogtekanaal bevat.

**Upgraden (Auro-3D)****■ Auro-Matic 3D Sterkte**

Wijzig het niveau van de upmixed kanalen ten opzichte van het originele ingangssignaal. De waarde loopt van 1 (geen upmix) tot 16 (maximumniveau met maximaal effect).

**1 - 16** (Standaard: 10)



- U kunt dit instellen wanneer de geluidsmodus is ingesteld op Auro-3D.
- Dit kan niet worden ingesteld als het ingangssignaal Auro-3D-signalen met hoogtekanaal bevat.



## ■ Center volume

Distribueert de dialooguitvoer vanaf het middelste kanaal naar de kanalen links en rechts en verbreedt het geluidsbeeld vooraan.

**0.0 – 1.0**



- U kunt dit instellen wanneer de geluidsmodus is ingesteld op DTS Neo:X.
- Hoe kleiner de waarde, hoe meer dialoog er wordt geconcentreerd op het middelste kanaal. Hoe groter de waarde, hoe meer dialoog wordt gedistribueerd naar de kanalen vooraan links en rechts en hoe meer het geluidsbeeld verbreedt vooraan.

## ■ Center Spreiding

Center Spreiding breidt het signaal van het middenkanaal uit naar de linker- en rechterluidsprekers voor om een breder frontaal audiobeeld te vormen voor de luisteraar. Dit is in de eerste plaats geoptimaliseerd en ontworpen voor weergave van stereo muziekinhoud.

**Aan:** "Center Spreiding" gebruiken.

**Uit**  
(Standaard) : Gebruik "Center Spreiding" niet.



U kunt dit instellen wanneer de geluidsmodus Dolby Surround is.

## ■ Vertragingstijd

Pas de audiovertragingstijd aan ten opzichte van de video om het geluidsveldbeeld te vergroten.

**0ms – 300ms** (Standaard : 30ms)



U kunt dit instellen wanneer de geluidsmodus "Matrix" is.

## ■ Effectniveau

Pas het geluidseffectniveau van de huidige geluidsmodus aan.

**1 – 15** (Standaard : 10)



Kies een lagere waarde wanneer de positionering en de fase van het surroundgeluid onnatuurlijk overkomt.





## ■ Kamerafmetingen

Bepaal de grootte van de akoestische omgeving.

<b>Klein:</b>	Akoestiek van een kleine kamer simuleren.
<b>Medium-klein:</b>	Akoestiek van een middelgrote tot kleine kamer simuleren.
<b>Medium (Standaard) :</b>	Akoestiek van een middelgrote kamer simuleren.
<b>Medium-groot:</b>	Akoestiek van een middelgrote tot grote kamer simuleren.
<b>Groot:</b>	Akoestiek van een grote kamer simuleren.



“Kamerafmetingen” duidt niet op de grootte van de kamer waarin de bronnen worden weergegeven.

## ■ Subwoofer

Schakel subwooferuitgang in en uit.

<b>Aan (Standaard) :</b>	De subwoofer wordt gebruikt.
<b>Uit:</b>	De subwoofer wordt niet gebruikt.



U kunt dit instellen wanneer de geluidsmodus “Direct” of “Stereo” is en in het menu “Subwoofermodus” is ingesteld op “LFE+Main”. (🔍 blz. 257)



## ■ Luidsprekerselectie

Hiermee geeft u instellingen op voor het uitvoergeluid van de luidsprekers.

### Wanneer de geluidsmodus “DTS Neo:X” is

**Surround Back:** Het geluid wordt uitgevoerd vanaf de surround-achter luidsprekers.

**Height:** De klank wordt uitgestuurd via de front height luidsprekers.

**Wide:** De klank wordt uitgestuurd via de front height luidsprekers.

**Back/Height:** Voert geluid uit vanaf de surround achter- en voor hoog-luidsprekers.

**Back/Wide:** Voert geluid uit vanaf de surround achter- en voor breed-luidsprekers.

**Height/Wide:** Voert geluid uit vanaf voor hoog- en voor breed-luidsprekers.



Dit kan worden geselecteerd wanneer u een van de surround achter-, voor breed- of voor hoog-luidsprekers gebruikt.

### Wanneer de geluidsmodus de originele geluidsmodus is

**Vloer (Standaard):** Speelt af zonder hoog-luidsprekers.

**Vloer en hoogte:** Speelt af met hoog-luidsprekers.

**Front:** Speelt alleen af met luidspreker voor de surround luidspreker.

## ■ Stand. inst.

De instellingen voor “Surround Parameter” keren terug naar de standaardinstellingen.



## Restorer

Gecomprimeerde audioformaten zoals MP3, WMA (Windows Media Audio) en MPEG-4 AAC, reduceren de hoeveelheid gegevens door de signaalcomponenten te verwijderen die buiten het bereik van het menselijke gehoor liggen. De "Restorer"-functie genereert de signalen die tijdens het comprimeren zijn verwijderd, waardoor het geluid vrijwel volledig in originele staat wordt teruggebracht. Het herstelt ook de originele basenmerken voor een rijk en uitgebreid toonbereik.

### ■ Modus

<b>Hoog:</b>	Geoptimaliseerde modus voor gecomprimeerde bronnen met zeer zwakke hoge tonen (64 kbps en lager).
<b>Medium:</b>	Pas geschikte lage- en hogetonenversterking toe voor alle gecomprimeerde bronnen (96 kbps en lager).
<b>Laag:</b>	Geoptimaliseerde modus voor gecomprimeerde bronnen met normale hoge tonen (96 kbps en hoger).
<b>Uit:</b>	Gebruik "Restorer" niet.



- Dit item kan worden ingeschakeld met analoge signalen of er wordt een PCM-signaal (bemonsteringsfrequentie= 44,1/48 kHz) ingevoerd.
- De standaardinstelling van dit item voor "Online Music", "iPod/USB" en "Bluetooth" is "Laag". Alle andere staan ingesteld op "Uit".
- U kunt dit niet instellen wanneer de geluidsmodus is ingesteld op "Direct" of "Pure Direct".
- U kunt dit niet instellen wanneer de Ingangsmodus is ingesteld op "7.1CH IN".
- Bewaar "Restorer" voor iedere invoerbron.



## Audioovertraging

Compenseert voor de onjuiste timing tussen video en audio.

**0 ms – 200 ms** (Standaard: 0 ms)



- U kunt de “Audioovertraging” voor de gamemodus instellen wanneer de “Video-modus” is ingesteld op “Automatisch” of “Game”. (zie blz. 202)
- U kunt dit niet instellen wanneer de Ingangsmodus is ingesteld op “7.1CH IN”.
- Bewaar “Audioovertraging” voor iedere invoerbron.

## Volume

Stelt de volume-instelling in van de MAIN ZONE (kamer waarin het toestel zich bevindt).

### ■ Schaal

Stel weergave volume in.

<b>0 - 98</b> (Standaard) :	Weergave in bereik 0 (Min) tot 98.
<b>-79.5 dB – 18.0 dB:</b>	Weergave ---dB (Min), in bereik -79,5 dB – 18,0 dB.



“Schaal”-instellingen worden weergegeven in alle zones.

### ■ Limiet

Kies een instelling voor het maximumvolume.

**60 (-20 dB) / 70 (-10 dB) / 80 (0 dB)**

**Uit** (Standaard)

### ■ Power On niveau

Definieer de volume-instelling die actief is wanneer de netspanning wordt ingeschakeld.

<b>Laatste</b> (Standaard) :	Gebruik de opgeslagen instelling van de laatste sessie.
<b>Mute:</b>	Schakel demping steeds in wanneer spanning wordt ingeschakeld.
<b>1 – 98 (-79 dB – 18 dB) :</b>	Het volume wordt aangepast aan het ingestelde niveau.

### ■ Dempingsniveau

Stel de verzwakking in wanneer demping is ingeschakeld.

<b>Volledig</b> (Standaard) :	Het geluid wordt volledig uitgeschakeld.
<b>-40 dB :</b>	Het geluid wordt verzwakt met 40 dB.
<b>-20 dB :</b>	Het geluid wordt verzwakt met 20 dB.



## Audyssey

Stel Audyssey MultEQ® XT32, Audyssey Dynamic EQ®, Audyssey Dynamic Volume®, en Audyssey LFC™ in. Deze kunnen worden geselecteerd nadat Audyssey® setup is uitgevoerd.

Zie “Uitleg termen” (🔍 blz. 341) voor bijkomende informatie over Audyssey-technologie.



- De instellingen “MultEQ® XT32”, “Dynamic EQ”, “Aanpassen ref. niveau”, “Dynamic Volume”, “Audyssey LFC™”, “Reduceringsniveau” en “Audyssey DSX®” worden opgeslagen voor elke ingangsbron.
- Wanneer de geluidsmodus in de modus “Direct” of “Pure Direct” is, kunnen de instellingen voor “MultEQ® XT32”, “Dynamic EQ” en “Dynamic Volume” niet worden geconfigureerd.
- U kunt dit niet instellen wanneer de Ingangsmodus is ingesteld op “7.1CH IN”.

## ■ MultEQ® XT32

MultEQ® XT32 compenseert voor zowel de tijd- als frequentiekenmerken van de luisterruimte gebaseerd op de meetresultaten van Audyssey® setup. Er wordt een van de drie compensatiecurves gekozen. Het is aanbevolen “Reference” te selecteren.

<b>Reference</b> (Standaard) :	Selecteert de standaard gekalibreerde instelling met een lichte roll-off bij hoge frequenties die is geoptimaliseerd voor films.
<b>L/R Bypass:</b>	Selecteert de referentie-instelling, maar schakelt MultEQ® XT32 voor de linker- en rechtervoorluidsprekers uit.
<b>Flat:</b>	Selecteert de gekalibreerde instelling die is geoptimaliseerd voor kleinere kamers waar uw luisterpositie dichterbij de luidsprekers is.
<b>Uit :</b>	Schakel “MultEQ® XT32”-equalizer uit.



Wanneer de hoofdtelefoon wordt gebruikt, “wordt MultEQ® XT32” automatisch ingesteld op “Uit”.



## ■ Dynamic EQ

Lost het probleem op van verslechterde geluidskwaliteit als het volume wordt verminderd door rekening te houden met de menselijke waarneming en de akoestiek van de kamer.

Werkt met MultEQ® XT32.

<b>Aan</b> (Standaard) :	Dynamic EQ gebruiken.
<b>Uit:</b>	Dynamic EQ niet gebruiken.



Indien de "Dynamic EQ" instelling op "Aan" is gesteld, kunt u "Toonregeling" niet uitvoeren. (🔗 blz. 136)

## ■ Aanpassen ref. niveau

Audyssey Dynamic EQ® wordt gezet op het niveau van het standaard filmmengsel. Het voert aanpassingen uit voor het behoud van de referentiereactie en verspreiding van surround wanneer het geluidsniveau naar beneden gaat van 0 dB. Het niveau voor filmreferentie wordt niet altijd gebruikt in muziek of andere niet-film inhoud. De offset van het Dynamic EQ referentieniveau levert drie offsets van de filmniveaureferentie (5 dB, 10 dB, en 15 dB) waaruit geselecteerd kan worden als het mix-niveau van de inhoud zich niet binnen de standaard bevindt. De aanbevolen instelniveaus voor de inhoud worden hieronder weergegeven.

<b>0 dB (Filmref.)</b> (Standaard):	Geoptimaliseerd voor inhoud, zoals films.
<b>5 dB :</b>	Selecteer deze instelling voor inhoud met een zeer ruim dynamisch bereik, zoals klassieke muziek.
<b>10dB :</b>	Selecteer deze instelling voor jazz of andere muziek met een ruimer dynamisch bereik. Deze instelling dient ook te worden geselecteerd voor tv-inhoud omdat dat meestal gemengd is op 10 dB onder filmreferentie.
<b>15dB :</b>	Selecteer deze instelling voor pop-/rockmuziek of ander programmamateriaal dat gemengd is op zeer hoge luisterniveaus en een gecompriemd dynamisch bereik heeft.



De instelling is ingeschakeld als "Dynamic EQ" staat op "Aan". (🔗 blz. 190)



## ■ Dynamic Volume

Lost het probleem op van grote variaties in volumenniveau tussen TV, films en andere content (tussen rustige passages en luide passages, enz.) door automatisch bij te stellen naar de voorkeursvolume-instelling van de gebruiker.

<b>Heavy:</b>	Meeste aanpassing naar zachtste en hardste geluiden.
<b>Medium:</b>	Middelmatige aanpassing naar zachtste en hardste geluiden.
<b>Light:</b>	Minste aanpassing naar hardste en zachtste geluiden.
<b>Uit</b> (Standaard) :	Gebruik Dynamic Volume niet.



Als "Dynamic Volume" is ingesteld op "Ja" in "Audyssey® Setup", wordt de instelling automatisch gewijzigd naar "Medium". (zie blz. 214)

## ■ Audyssey LFC™

Past de laagfrequentieband aan om te verhinderen dat lage tonen en trillingen worden overgedragen naar aangrenzende kamers.

<b>Aan:</b>	"Audyssey LFC™" gebruiken.
<b>Uit</b> (Standaard):	"Audyssey LFC™" niet gebruiken.

## ■ Reduceringsniveau

Past de hoeveelheid lage frequentiebeheersing aan. Gebruik hogere instellingen als uw burens dichtbij wonen.

1 – 7 (Standaard : 4)



Dit kan worden ingesteld wanneer "Audyssey LFC™" in het menu is ingesteld op "Aan".



## ■ Audyssey DSX®

Levert meer verdiept surroundgeluid door toevoeging van de nieuwe kanalen.

**Wide:** Schakelt Audyssey DSX®-verwerking in voor uitbreiding kanaal voor breed.

**Height:** Schakelt Audyssey DSX®-verwerking in voor uitbreiding kanaal voor hoog.

**Breedte/Hoogte:** Schakelt Audyssey DSX®-verwerking in voor uitbreiding kanaal voor breed en voor hoog.

**Uit (Standaard):** "Audyssey DSX®" niet instellen.



- "Audyssey DSX®" kan worden ingesteld wanneer u voor hoog- of voor breed-luidsprekers gebruikt.
- "Audyssey DSX®" is alleen geldig wanneer u een center luidspreker gebruikt.
- Wanneer 2-kanaals signalen worden afgespeeld, kan "Audyssey DSX®" niet worden gebruikt.
- "Audyssey DSX®" kan niet worden geconfigureerd als de HD-audiobron die wordt afgespeeld voor hoog- en voor breed-kanalen bevat. In deze gevallen worden de betreffende kanalen weergegeven met gebruik van de ingangssignalen.

## ■ Fasebreedte

Aanpassen breedte van geluidsbeeld bij gebruik van breedteluidsprekers aan de voorkant.

–10 – +10 (Standaard : 0)

## ■ Fasehoogte

Past de klankfasehoogte aan wanneer u front height luidsprekers gebruikt.

–10 – +10 (Standaard : 0)





## Graphic EQ

Gebruikt de grafische equalizer om de toon van elke luidspreker aan te passen.



- Luidsprekers waarvoor "Graphic EQ" kan worden ingesteld, verschillen afhankelijk van de geluidsmodus.
- Dit kan worden ingesteld wanneer de "MultEQ® XT32" is ingesteld op of "Uit". (🔗 blz. 189)
- U kunt dit niet instellen wanneer de geluidsmodus is ingesteld op "Direct" of "Pure Direct".
- U kunt dit niet instellen wanneer de Ingangsmodus is ingesteld op "7.1CH IN".

## ■ Graphic EQ

Stel in of de grafische equalizer moet worden gebruikt.

**Aan:** Gebruik de grafische equalizer.

**Uit**  
(Standaard) : Gebruik de grafische equalizer niet.

## ■ Luidsprekerselectie

Selecteer of de tonen moeten worden aangepast voor individuele luidsprekers of voor alle luidsprekers.

**Alle:** Pas alle luidsprekertonen aan.

**Links/Rechts**  
(Standaard) : Pas de luidsprekertonen links en rechts samen aan.

**Elk:** Pas de toon aan voor elke luidspreker.

## ■ EQ aanpassen

Pas de toonbalans aan voor elke frequentieband. Pas de luidspreker aan die is geselecteerd in "Luidsprekerselectie".

1. Selecteer de luidspreker.
2. Het instellingsfrequentiebereik selecteren.  
**63 Hz / 125 Hz / 250 Hz / 500 Hz / 1 kHz / 2 kHz / 4 kHz / 8 kHz / 16 kHz**
3. Het niveau aanpassen.  
**-20.0 dB – +6.0 dB** (Standaard : 0.0 dB)



Dolby voor-, surround Dolby- en Dolby achter-luidsprekers kunnen alleen worden ingesteld wanneer 63 Hz/125 Hz/250 Hz/500 Hz/1 kHz.



## ■ Curve Copy

Kopieer de platte correctiecurve die in de Audyssey® Setup is gemaakt.



Nadat de Audyssey® setup procedure is voltooid verschijnt de melding “Curve Copy”.

## ■ Stand. inst.

De instellingen voor “Graphic EQ” keren terug naar de standaardinstellingen.



# Video

Videorelateerde instellingen maken.

## Beeldinstelling

De beeldkwaliteit kan worden aangepast.



- Dit kan worden ingesteld wanneer "Videoconversie" ingesteld is op "Aan". (🔗 blz. 203)
- Dit kan worden ingesteld wanneer "HDMI", "COMP" of "VIDEO" is toegewezen voor elke ingangsbron. (🔗 blz. 210)
- "Contrast", "Helderheid", "Intensiteit", "Ruisonderdrukking" en "Verbeteraar" kunnen worden ingesteld wanneer "Foto weergave" is ingesteld op "Aangepast".
- De "Beeldinstelling" instellingen worden voor iedere ingangsbron opgeslagen.
- "Beeldinstelling" kan niet worden ingesteld wanneer 4K-signalen worden ingevoerd.

## ■ Foto weergave

Selecteer de gewenste beeldmodus volgens de video-inhoud en uw kijkomgeving.

<b>Standaard:</b>	De standaardmodus die geschikt is voor de meeste weergaveomgevingen in de woonkamer.
<b>Film:</b>	Een modus die geschikt is voor het bekijken van films in een donkere kamer, zoals een bioscoopzaal.
<b>Levendig:</b>	Een modus die grafische beelden voor games, enz. helderder en levendiger maakt.
<b>Vloeiend:</b>	Een modus die geschikt is voor videobronnen met een lage bitsnelheid.
<b>ISF Day:</b>	Een modus die geschikt is voor het bekijken van films in een heldere kamer tijdens de dag.
<b>ISF Night:</b>	Een modus die geschikt is voor het bekijken van films in een donkere kamer 's avonds.
<b>Aangepast:</b>	Past de beeldkwaliteit handmatig aan.
<b>Uit:</b>	De beeldkwaliteit wordt niet aangepast met dit toestel.





- De twee speciale aanpassingsmodi, ISF dag en ISF nacht, moeten worden gebruikt door een bevoegde technicus voor het aanpassen van de kleurkalibratie in overeenstemming met de installatievoorwaarden. Wij raden aan de instellingen en aanpassingen te laten uitvoeren door een ISF gecertificeerde technicus.
- Deze instellingen kunnen ook worden geconfigureerd via "Foto weergave" in het optiemenu. (📖 blz. 138)
- De standaardinstellingen zijn als volgt.
  - Voor de ingangsbronnen "Online Music" en "iPod/USB": Vloeiend
  - Voor andere ingangsbronnen dan "Online Music" en "iPod/USB": Uit

## ■ Contrast

Stel het beeldcontrast in.

**-50 – +50** (Standaard : 0)

## ■ Helderheid

Stel de helderheid van het beeld in.

**-50 – +50** (Standaard : 0)

## ■ Intensiteit

Stel het kleurniveau (kleurverzadiging) van het beeld in.

**-50 – +50** (Standaard : 0)



## ■ Ruisonderdrukking

Verminder de algemene videoruis.

**Laag / Medium / Hoog / Uit** (Standaard : Off)

## ■ Verbeteraar

Beeldscherpte benadrukken.

**0 – +12** (Standaard : 0)

## HDMI Setup

Kies de instellingen voor HDMI video/audio-uitvoer.

### OPMERKING

Wanneer “HDMI doorgeven” en “HDMI bediening” is ingesteld op “Aan”, wordt meer stand-byvermogen verbruikt. Als u het toestel gedurende een lange periode niet gebruikt, is het aanbevolen om het netsnoer uit het stopcontact te trekken.

## ■ Auto Lip Sync

Automatische compensatie van tijdsverschuiving in audio- en video-uitvoer.

**Aan**  
(Standaard) : Automatisch corrigeren.

**Uit:** Niet automatisch corrigeren.



## ■ HDMI audio uit

Selecteer het uitvoerapparaat voor HDMI-audio.

<b>AVR</b> (Standaard) :	Weergave via luidsprekers die zijn aangesloten op het toestel.
<b>TV:</b>	Weergave via TV die is aangesloten op het toestel.



- Wanneer de HDMI-controlefunctie is geactiveerd, wordt voorrang gegeven aan de instelling van TV-audio. ("HDMI-besturingsfunctie" (🔧 blz. 158))
- Wanneer de voeding van dit toestel is ingeschakeld en "HDMI audio uit" is ingesteld op "TV", wordt de audio uitgevoerd als 2-kanaals van de HDMI OUT-aansluiting.

## ■ Video-uitgang

Selecteert welke HDMI-uitgangen moeten worden gebruikt.

<b>Automatisch (Dual)</b> (Standaard) :	De aanwezigheid van een TV aangesloten op de HDMI MONITOR 1 of HDMI MONITOR 2 aansluiting wordt automatisch gedetecteerd, waarna de betreffende TV-aansluiting wordt gebruikt.
<b>Monitor 1:</b>	Een TV aangesloten op de HDMI MONITOR 1 aansluiting wordt altijd gebruikt.
<b>Monitor 2:</b>	Een TV aangesloten op de HDMI MONITOR 2 aansluiting wordt altijd gebruikt.



- Wanneer de HDMI MONITOR1- en de HDMI MONITOR2-aansluiting allebei worden aangesloten en "Resolutie" is ingesteld op "Automatisch", worden de signalen uitgevoerd in een resolutie die voor beide tv's geschikt is. Wanneer "Resolutie" niet is ingesteld op "Automatisch", wordt mogelijk geen video uitgevoerd. Stel in dat geval een resolutie in die compatibel is met beide tv's. (🔧 blz. 204)
- U kunt controleren welke resoluties compatibel zijn met uw TV in "HDMI monitor 1" en "HDMI monitor 2". (🔧 blz. 274)



## ■ Verticale stretch

Stelt in of videosignalen al dan niet worden uitgerekt.

**Aan:** Rekt de videosignalen verticaal uit.

**Uit (Standaard):** Rekt de videosignalen niet verticaal uit.

### OPMERKING

“Verticale stretch” kunnen worden ingesteld wanneer “i/p scaler” is ingesteld op iets anders dan “Uit”. (🔗 [blz. 203](#))

## ■ HDMI doorgeven

Selecteert hoe dit toestel de HDMI-signalen door de HDMI-uitgang zal voeren in de stand-bymodus.

**Aan:** Draagt de geselecteerde HDMI-ingang via de HDMI-uitgang van de AV-ontvanger wanneer dit toestel in stand-bymodus is.

**Uit (Standaard) :** Er worden geen HDMI-signalen door de HDMI-uitgang van dit toestel gevoerd in stand-bymodus.



## ■ HDMI bediening

U kunt de bediening koppelen van aan HDMI aangesloten toestellen die compatibel zijn met HDMI-besturing.

<b>Aan:</b>	HDMI-bedieningsfunctie gebruiken.
<b>Uit</b> (Standaard) :	HDMI-bedieningsfunctie niet gebruiken.



- Raadpleeg de gebruiksaanwijzingen van alle aangesloten componenten om de instellingen te controleren.
- Raadpleeg "HDMI-bedieningsfunctie" voor meer informatie over de HDMI-bedieningsfunctie. (🔍 blz. 158)

### OPMERKING

Als de instellingen van "HDMI bediening" zijn veranderd, dient u na de wijziging steeds de stroom van de aangesloten toestellen uit te zetten.

## ■ Bron doorgeven

Stelt de HDMI-aansluiting in die HDMI-signalen invoert wanneer in stand-by.

<b>Laatste</b> (Standaard) :	De recentst gebruikte ingangsbron gaat naar de stand-bymodus.
---------------------------------	---

<b>CBL/SAT / DVD / Blu-ray / Game / AUX1 / AUX2 / Media Player / CD*:</b>	Door de geselecteerde ingangsbron sturen.
---	---

\*"Bron doorgeven" kan worden ingesteld wanneer een van de HDMI-aansluitingen is toegewezen aan "CD" voor de ingangsbron in de instelling "Ingang toewijzen". (🔍 blz. 209)



"Bron doorgeven" kan worden ingesteld wanneer "HDMI bediening" is ingesteld op "Aan" of "HDMI doorgeven" is ingesteld op "Aan".





## ■ TV Audio Switching

Voor het automatisch overschakelen naar de “TV Audio”-ingang wanneer een via HDMI verbonden TV een geschikt CEC-bedieningssignaal naar de AVR stuurt.

**Aan**  
(Standaard) : De “TV Audio”-ingang automatisch selecteren wanneer een bedieningssignaal van de TV wordt ontvangen.

**Uit:** De “TV Audio”-ingang niet automatisch selecteren wanneer een bedieningssignaal van de TV wordt ontvangen.



“TV Audio Switching” kunnen worden ingesteld wanneer “HDMI bediening” is ingesteld op “Aan”.

## ■ Voeding uit

Dit koppelt het op stand-by zetten van dit toestel aan externe apparatuur.

**Alle**  
(Standaard) : Bij het uitzetten van een aangesloten TV zonder de ingangsbron uit te zetten, gaat dit toestel automatisch in stand-by.

**Video:** Wanneer een ingangsbron wordt geselecteerd waaraan “HDMI”, “COMP” of “VIDEO” is toegewezen, en u de voeding van de tv uitschakelt, wordt de voeding naar dit toestel automatisch in stand-by gezet. (🔧 blz. 210)

**Uit:** Dit toestel is niet gekoppeld aan het aan- of uitzetten van een TV.



“Voeding uit” kunnen worden ingesteld wanneer “HDMI bediening” is ingesteld op “Aan”.



## Uitgangsinstellingen

Geeft instellingen op voor video-uitvoer.



- Dit kan worden ingesteld wanneer "HDMI", "COMP" of "VIDEO" (☞ blz. 210) is toegewezen voor elke ingangsbron.
- "Resolutie", "Progressive modus" en "Dimensieverhouding" kunnen worden ingesteld wanneer "i/p scaler" is ingesteld op iets anders dan "Uit".
- "Uitgangsinstellingen" kan niet worden ingesteld wanneer 4K-signalen worden ingevoerd.
- De "Videoconversie", "i/p scaler", "Resolutie", "Progressive modus" en "Dimensieverhouding" instellingen worden voor iedere ingangsbron opgeslagen.

## ■ Video-modus

Configureer de videoverwerkingsmethode volgens het type video-inhoud.

<b>Automatisch</b> (Standaard) :	Hiermee verwerkt u video automatisch op basis van de HDMI-contentinformatie.
<b>Game:</b>	Video altijd verwerken voor game-inhoud. Minimaliseer de videovertraging wanneer de video wordt vertraagd vergeleken met de toetsbedieningen op de controller van de gameconsole.
<b>Film:</b>	Voer de beeldverwerking uit die geschikt is voor andere inhoud dan games.



Wanneer de "Video-modus" is ingesteld op "Automatisch", wisselt de modus conform de invoerinhoud.



## ■ Videoconversie

Het ingaande videosignaal wordt automatisch geconverteerd samen met de aangesloten TV. (“Videoconversiefunctie” (🔧 blz. 323))

<b>Aan</b> (Standaard) :	Het video-ingangssignaal is geconverteerd.
<b>Uit:</b>	Het video-ingangssignaal is niet geconverteerd.

## ■ i/p scaler

Stel het video-ingangssignaal in dat moet worden onderworpen aan i/p-schaalverwerking.

i/p scaler zal de resolutie van het video-ingangssignaal converteren naar de waarde die is ingesteld in “Resolutie”. (🔧 blz. 204)

### □ Wanneer de ingangsbron is ingesteld op iets anders dan “iPod/USB” en “Online Music”

<b>Analoog</b> (Standaard) :	Gebruik de i/p-schaalfunctie (interlace-naar progressief) voor analoge videosignalen.
<b>Analoog &amp; HDMI:</b>	Gebruik de i/p-schaalfunctie voor analoge en HDMI-videosignalen.
<b>HDMI:</b>	De i/p-schaalfunctie voor HDMI-videosignalen gebruiken.
<b>Uit:</b>	De i/p-schaalfunctie niet gebruiken.



## ❑ Wanneer de ingangsbron is ingesteld op “iPod/USB” en “Online Music”

<b>Aan</b> (Standaard) :	De i/p-schaalfunctie gebruiken.
<b>Uit:</b>	De i/p-schaalfunctie niet gebruiken.



- “Analoog & HDMI” kan worden ingesteld voor ingangsbronnen waar een HDMI-aansluiting aan is toegekend.
- Welke items u kunt instellen, hangt af van de ingangsbron die is toegewezen aan elke ingangsconnector.
- Deze functie is niet effectief wanneer het ingangssignaal “x.v.Color”, 3D, sYCC601 color, Adobe RGB color, Adobe YCC601 color of computerresoluties is.

## ■ Resolutie

Stel de uitgaande resolutie in. U kunt “Resolutie” apart instellen voor HDMI-uitvoer van analoge video-ingangssignalen en HDMI-invoer.

### Automatisch (Standaard) :

Het aantal pixels, dat de op de HDMI MONITOR OUT aangesloten TV ondersteunt, wordt automatisch gedetecteerd en de juiste uitgaande resolutie wordt ingesteld.

**480p/576p / 1080i /  
720p / 1080p /  
1080p:24Hz /  
4K / 4K(60/50) :**

Stel de uitgaande resolutie in.



- Wanneer “i/p scaler” is ingesteld op “Analoog & HDMI”, kan de resolutie van zowel het analoge video-ingangssignaal als het HDMI-ingangssignaal worden ingesteld. (☞ blz. 203)
- Wanneer ingesteld op “1080p:24Hz”, kunt u genieten van filmachtige beelden voor filmbronnen (in 24 Hz). Voor videobronnen en gemixte bronnen raden we aan de resolutie in te stellen op “1080p”.
- Het is niet mogelijk een 50 Hz-siginaal te converteren naar 1080p/24Hz. Het signaal wordt uitgevoerd met een resolutie van 1080p/50Hz.



## ■ Progressive modus

Een geschikte progressive-modus instellen voor de conversie van het bronsignaal van de video.

<b>Automatisch</b> (Standaard) :	Het videomateriaal wordt automatisch gedetecteerd en de juiste stand wordt ingesteld.
<b>Video:</b>	De geschikte modus voor videoweergave selecteren.
<b>Video en film:</b>	Selecteer geschikte modus voor weergave video-en 30-beelden filmmateriaal.



Dit item kan worden ingesteld wanneer "i/p scaler" is ingesteld op "Uit".  
( blz. 203)

## ■ Dimensieverhouding

Selecteer optimale progressive-modus voor videomateriaal.

<b>16:9</b> (Standaard) :	Uitvoer bij beeldverhouding van 16:9.
<b>4:3 :</b>	Uitvoer met een beeldverhouding van 4:3 met zwarte balken op de zijkanten van een 16:9 TV-scherm. (behalve voor 480p/576p-uitvoer)



Dit item kan worden ingesteld wanneer "i/p scaler" is ingesteld op "Uit".  
( blz. 203)



## Analoog Video Uit

Wijst de zone toe die de aansluitingen COMPONENT VIDEO MONITOR OUT en VIDEO MONITOR OUT gebruikt.

### ■ ZONE

<b>MAIN ZONE</b> (Standaard):	Wijst de aansluitingen COMPONENT VIDEO MONITOR OUT en VIDEO MONITOR OUT toe aan MAIN ZONE.
<b>ZONE3:</b>	Wijst de aansluitingen COMPONENT VIDEO MONITOR OUT en VIDEO MONITOR OUT toe aan ZONE3.



## Infoweergave

Selecteer de voorkeuren voor de OSD-gebruikersinterface.

### ■ Volume

Hiermee geeft u op waar het volumeniveau moet worden weergegeven.

<b>Onder</b> (Standaard) :	Onderaan weergeven.
-------------------------------	---------------------

<b>Boven:</b>	Bovenaan weergeven.
---------------	---------------------

<b>Uit:</b>	Schermdoortje uitschakelen.
-------------	-----------------------------



Stel in op "Boven", wanneer de hoofdvolumeweergave moeilijk te zien is door bovenliggende tekst (gesloten bijschriften) of filmondertiteling.

### ■ Informatie

Toont tijdelijk de status van de bewerking wanneer de geluidsmodus wordt gewijzigd of de ingangsbron wordt geschakeld.

<b>Aan</b> (Standaard) :	Toont de volumeweergave.
-----------------------------	--------------------------

<b>Uit:</b>	Toont de volumeweergave niet.
-------------	-------------------------------

### ■ Huidig nummer

Stelt de weergaveduur in voor het afspeelscherm wanneer de ingangsbron "Online Music", "iPod/USB", "Bluetooth" of "Tuner" is.

<b>Altijd aan</b> (Standaard) :	Schermdoortje doorlopend weergeven.
------------------------------------	-------------------------------------

<b>Auto-uit:</b>	Schermdoortje 30 seconden lang na bediening weergeven.
------------------	--



## Tv-formaat

Stel het videosignaalformaat in om als uitgang voor de door u gebruikte TV te dienen.

### ■ Formaat

---

**PAL**  
(Standaard): PAL-uitvoer selecteren.

---

**NTSC:** NTSC-uitvoer selecteren.

---



“Formaat” kan ook worden ingesteld met de volgende procedure. Het menuscherm wordt echter niet weergegeven. Volg de aanwijzingen op het display voor het maken van de instelling.

1. Houd <en > op het hoofdtoestel minstens 3 seconden samen ingedrukt.  
“\*Video Format <PAL>” verschijnt op het scherm.
2. Gebruik < of > op de hoofdeenheid en stel het videosignaalformaat in.
3. Druk op ENTER op het hoofdtoestel om de instelling te voltooien.

#### OPMERKING

Wanneer een ander formaat dan het videoformaat van de aangesloten TV is ingesteld, wordt het beeld niet goed weergegeven.





# Ingangen

Maak instellingen voor het weergeven van de ingangsbron.

U hoeft de instellingen niet te wijzigen om het toestel te gebruiken. Maak instellingen wanneer nodig.

## Ingang toewijzen

Door aansluitingen te maken zoals aangegeven door de ingangsbronnen die zijn gedrukt op de audio/video-ingangen van dit toestel, kunt u gewoon op een van de selectieknoppen voor de ingangsbron drukken om gemakkelijk audio of video af te spelen vanaf een aangesloten apparaat.

Wijzig de toewijzing van de HDMI-ingang, digitale audio-ingang, analoge audio-ingang, component video-ingang en video-ingang wanneer een ingangsbron wordt aangesloten die verschilt van deze die naar de audio-/video-ingangen van dit toestel wordt ingevoerd.



Elk item is standaard als volgt ingesteld.

Ingangsbron	Ingangsaansluiting				
	HDMI	DIGITAL	ANALOG	COMP	VIDEO
CBL/SAT	1	COAX1	1	1	1
DVD	2	COAX2	2	2	2
Blu-ray	3	-	3	3	3
Game	4	-	4	-	4
Media Player	5	-	6	-	-
TV Audio	-	OPT1	-	-	-
AUX1	Front	-	Front	-	Front
AUX2	6	-	-	-	-
CD	-	OPT2	5	-	-

### ⓘ **Attentie TV set-top-box/satellietgebruiker**

Wanneer u de digitale audio-uitgang op een TV/satellietbox gebruikt:

Om het videosignaal toegewezen aan "HDMI" gecombineerd weer te geven met het audiosignaal toegewezen aan "Ingang toewijzen" - "DIGITAL", selecteert u "Digitaal" in de "Ingangsmodus".

( blz. 212)



## ■ HDMI

Stel dit in om de HDMI ingangsconnector te veranderen naar de toegewezen ingangsbron.

**1 / 2 / 3 / 4 / 5 / 6 / 7 / Front:** Een HDMI-ingang toewijzen aan de geselecteerde ingangsbron.

- : Geen HDMI-ingang toewijzen aan de geselecteerde ingangsbron.



Wanneer "HDMI bediening" is ingesteld op "Aan" in het menu, kan "HDMI" niet worden toegewezen aan "TV Audio". (🔗 blz. 200)

## ■ DIGITAL

Stel dit in om de digitale audio-ingangen die zijn toegewezen aan de ingangsbronnen, te wijzigen.

**COAX1** (coaxiaal) / **COAX2** / **OPT1** (optisch) / **OPT2:** Wijs een digitale audio-ingang toe aan de geselecteerde signaalbron.

- : Geen digitale audio-ingang toewijzen aan de geselecteerde ingangsbron.

## ■ ANALOG

Stel dit in om de analoge audio-ingangen die zijn toegewezen aan de ingangsbronnen, te wijzigen.

**1 / 2 / 3 / 4 / 5 / 6 / Front:** Wijs een analoge ingangaansluiting toe aan de geselecteerde signaalbron.

- : Geen analoge ingang toewijzen aan de geselecteerde ingangsbron.

## ■ COMP (Component video)

Stel dit in om de digitale ingangaansluitingen van het videocomponent, toegewezen aan de ingangsbron, te wijzigen.

**1 / 2 / 3:** Wijs de component-video-ingang toe aan de geselecteerde signaalbron.

- : Wijs niet een component video-ingangaansluiting toe aan de geselecteerde signaalbron.

## ■ VIDEO

Stel dit in om de composiet video-ingangen die aan de ingangsbronnen zijn toegewezen, te wijzigen.

**1 / 2 / 3 / 4 / Front:** De video-ingang toewijzen aan de geselecteerde ingangsbron.

- : Geen video-ingang toewijzen aan de geselecteerde ingangsbron.

## ■ Stand. inst.

De instellingen voor "Ingang toewijzen" keren terug naar de standaardinstellingen.



## Bronhernoeming

Wijzig de displaynaam van de geselecteerde ingangsbron. Dit is handig wanneer de naam van de ingangsbron van uw apparaat en de naam van de ingangsbron van dit toestel verschillen. U kunt de naam wijzigen volgens uw behoeften. Wanneer het hernoemen is voltooid, wordt de naam weergegeven op het display van het toestel en op het menu scherm.

### CBL/SAT / DVD / Blu-ray /

Game / AUX1 / AUX2 /  
Media Player / CD / TV

Wijzig de displaynaam van de geselecteerde ingangsbron.

### Audio / Phono:

#### Stand. inst.:

De instellingen voor Bron hernoemen keren terug naar de standaardinstellingen.



De snelkeuzenaam mag maximaal 12 tekens lang zijn. Ga naar "Het toetsenbordscherm gebruiken" (☞ blz. 178) voor het invoeren van tekens.

## Verberg bronnen

Ongebruikte ingangsbronnen verwijderen van het display.

### Tonen

(Standaard) :

Deze bron gebruiken.

### Verbergen:

Deze bron niet gebruiken.

## Bronniveau

Deze functie corrigeert het weergaveniveau van de geselecteerde audio-ingang van de signaalbron.

Kies deze instelling als er verschillen zijn in de ingangsvolumeniveaus tussen de verschillende bronnen.

### ■ Bronniveau

- Wanneer de ingangsbron is ingesteld op "iPod/USB", "Online Music", "Bluetooth" of "Tuner"

-12 dB – +12 dB (Standaard : 0 dB)

### ■ Analoge ingangen / Digitale ingangen

- Wanneer de ingangsbron is ingesteld op iets anders dan "iPod/USB", "Online Music", "Bluetooth" of "Tuner"

-12dB – +12dB (Standaard : 0dB)



- Het analoge ingangsniveau kan onafhankelijk worden aangepast voor ingangsbronnen waaraan "ANALOG" is toegewezen op "Ingang toewijzen". (☞ blz. 209)
- Het digitale ingangsniveau kan onafhankelijk worden aangepast voor ingangsbronnen waaraan "DIGITAL" is toegewezen op "Ingang toewijzen". (☞ blz. 209)
- De "Bronniveau" instellingen worden voor iedere ingangsbron opgeslagen.



## Ingangsselectie

Stel de audio-ingangsfunctie en decodeerfunctie van iedere ingangsbron in. De voor selectie beschikbare ingangsmodi verschillen afhankelijk van de ingangsbron.





De “Ingangsselectie” instellingen worden voor iedere ingangsbron opgeslagen.

### ■ Ingangsmodus

Stel de audio-ingangsmodi in voor de verschillende signaalbronnen. Wij raden aan de audio-ingangsmodus in te stellen op “Automatisch”.

<b>Automatisch</b> (Standaard) :	Ingangssignaal automatisch detecteren en weergave starten.
<b>HDMI:</b>	Alleen signalen van HDMI-ingang weergeven.
<b>Digitaal:</b>	Alleen signalen van digitale audio-ingang weergeven.
<b>Analoog:</b>	Alleen signalen van analoge audio-ingang weergeven.
<b>7.1CH IN:</b>	Alleen signalen die zijn ingevoerd vanaf de 7.1CH IN-aansluiting worden afgespeeld.



- Wanneer digitale signalen goed worden ingevoerd, brandt de  indicator op de display. Als de -indicator niet oplicht, moet u “Ingang toewijzen” en de aansluitingen controleren. (🔧 blz. 209)
- Wanneer “HDMI bediening” op “Aan” is ingesteld, en er een met ARC compatibele TV is aangesloten via de HDMI MONITOR 1-aansluitingen, wordt de ingangsmodus, waarvan de ingangsbron “TV Audio” is, vast ingesteld op ARC.
- De geluidsmodus kan niet worden ingesteld als de invoermodus is ingesteld op “7.1CH IN”.



## ■ Decodeermodus

Stel de audiodecodeermodus in voor de ingangsbron.

Wij raden aan de audio-ingangsmodus in te stellen op "Automatisch".

Wij raden u echter aan dit te wijzigen naar "PCM" of "DTS" als het begin van de bron is afgekapd of als er ruis optreedt.

<b>Automatisch</b> (Standaard) :	Type digitale audio-ingang detecteren en automatisch decoderen en weergeven.
<b>PCM:</b>	Alleen PCM-ingangssignalen decoderen en weergeven.
<b>DTS:</b>	Alleen DTS-ingangssignalen decoderen en weergeven.



Dit item kan worden ingesteld voor ingangsbronnen waarvoor "HDMI" of "DIGITAL" is toegewezen onder "Ingang toewijzen" (🔧 blz. 209).

### Upgraden (Auro-3D)

<b>Auro-3D:</b>	Het ingangssignaal wordt gedecodeerd met een Auro-3D-decoder.
-----------------	---



- Dit item kan altijd worden ingesteld op modellen die Auro-3D ondersteunen.
- De geluidsmodi die u kunt selecteren, zijn Auro-3D of Auro-2D Surround wanneer de "Decodeermodus"-instelling "Auro-3D" is.



## Luidsprekers

De akoestische eigenschappen van de aangesloten luidsprekers en de luisterruimte worden gemeten en de optimale instellingen worden automatisch gemaakt. Dit wordt "Audyssey® setup" genoemd.

U hoeft geen Audyssey® Setup uit te voeren wanneer u "Luidsprekerkalibratie" al hebt uitgevoerd in "Setup assistent".

Voor handmatige instelling van de luidsprekers gebruikt u "Handmatige setup" in het menu. (🔧 blz. 249)

## Audyssey® Setup

Om de meting uit te voeren, zet u de setup- en meetmicrofoon op meerdere plaatsen in de luisterruimte. Voor het beste resultaat is het aanbevolen op zes of meer plaatsen te meten, zoals aangeduid in de afbeelding (maximaal acht plaatsen).

Wanneer u de tweede en daaropvolgende posities meet, installeert u de Installatie- en meting-microfoon binnen 60 cm van de eerste meetpositie (hoofdluisterpositie).



Als u de Audyssey®-setup uitvoert, worden de functies Audyssey MultEQ® XT32, Audyssey Dynamic EQ®, Audyssey Dynamic Volume® en Audyssey LFC™ ingeschakeld. (🔧 blz. 189 - 191)

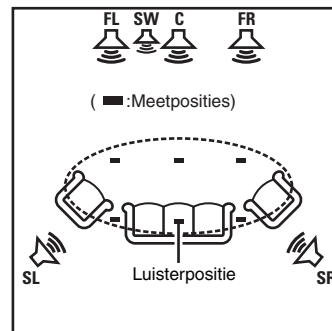

- FL** Luidspreker voor (L)
- FR** Luidspreker voor (R)
- C** Center luidspreker
- SW** Subwoofer
- SL** Surround luidspreker (L)
- SR** Surround luidspreker (R)



## ■ Over de voornaamste luisterpositie

De belangrijkste luisterpositie is de meest centrale positie waar men normaal gesproken zou zitten in de luisteromgeving. Alvorens de Audyssey® setup te starten, plaatst u de setup- en meetmicrofoon in de hoofdluisterpositie.

Audyssey MultEQ® XT32 gebruikt de metingen van deze positie om de luidsprekerafstand, het niveau, de polariteit en de optimale crossoverwaarde voor de subwoofer te berekenen.

## ■ Over Audyssey Sub EQ HT™

Audyssey Sub EQ HT™ zorgt voor een naadloze integratie van dubbele subwoofers door eerst elk niveau en vertragsingsverschillen tussen de twee subwoofers te compenseren en vervolgens Audyssey MultEQ® XT32 toe te passen op beide subwoofers tegelijk.

Om Audyssey Sub EQ HT™ uit te voeren, moet u “Meten (2 luidspr.)” selecteren in “Kanaalselectie” (  blz. 217).

### OPMERKING

- Maak de kamer zo stil mogelijk. Achtergrondgeluiden kunnen de kamermetingen verstoren. Sluit de ramen en schakel de stroom van elektronische apparaten (Radio's, airconditioners, neonlampen, etc.) uit. De metingen zouden namelijk door het geluid van dergelijke apparaten beïnvloed worden.
- Houd mobiele telefoons tijdens het meten buiten de luisterruimte. Signalen van mobiele telefoons kunnen het meten storen.
- Ga tijdens de metingen niet tussen de luidsprekers en de setup- en meetmicrofoon staan en zorg ervoor dat er geen obstakels in de weg staan. Installeer de installatie- en meting-microfoon ook minstens 50 cm van de muur. Als u dat niet doet, zal dit resulteren in onnauwkeurige aflezingen.
- Tijdens het meten zullen hoorbare testtonen worden weergegeven via de luidsprekers en subwoofer(s), maar dit maakt deel uit van de normale werking. Wanneer er in de kamer achtergrondgeluiden zijn, zullen de testsignalen met een hoger volume worden afgespeeld.
- Als u tijdens de metingen VOLUME ▲▼ op de afstandsbediening of MASTER VOLUME op het hoofdtoestel gebruikt, worden de metingen geannuleerd.
- De meting kan niet worden uitgevoerd wanneer er een hoofdtelefoon is aangesloten. Ontkoppel de hoofdtelefoon alvorens Audyssey® setup uit te voeren.



## Procedure voor luidsprekerinstellingen (Audyssey® setup)

Vorbereiding



Meting



Berekening & opslaan



Controle



Voltoeien

- 1 Bevestig de geluidskalibratiemicrofoon op de meegeleverde microfoonvoet of een eigen statief en installeer deze op de hoofdлуusterpositie.**

Wanneer u de geluidskalibratiemicrofoon installeert, wijst u de punt van de microfoon naar het plafond en stelt u de hoogte af volgens de hoogte van de oren van een zittende luisteraar.

- 2 Als u een subwoofer gebruikt waaraan u de volgende aanpassingen kunt maken, dient u de subwoofer in te stellen zoals hieronder beschreven.**

- Als u een subwoofer gebruikt met een directe stand**

Stel de directe stand in op "Aan" en schakel de volumeregeling en instelling voor de crossover-frequentie uit.

- Als u een subwoofer gebruikt zonder een directe stand**

Stel de volgende instellingen in:

- Volume : 12 uur stand
- Crossover-frequentie : Maximale/hogste frequentie
- Low pass-filter : Uit
- Stand-bymodus : Uit





### 3 Sluit de setup- en meetmicrofoon aan op de SETUP MIC-stekker van dit toestel.

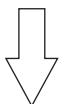
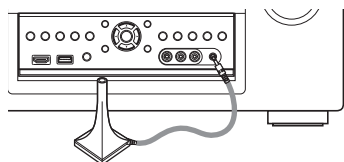

Wanneer de geluidskalibratiemicrofoon is aangesloten, verschijnt het volgende scherm.



### 4 “Start” te selecteren en druk daarna op ENTER.

Met de Audyssey® setup kunt u ook de volgende instellingen opgeven.

- **Verst. Toewijzen**

De signalen die worden uitgevoerd van de SURROUND BACK, FRONT WIDE/HEIGHT2 en HEIGHT1-luidsprekeraansluitingen, kunnen worden geschakeld in overeenstemming met uw luidsprekeromgeving. (Verst. Toewijzen (👉 blz. 225))

- **Kanaalselectie**

Als er kanalen die niet zullen worden gebruikt vooraf zijn ingesteld, wordt de meting van het instelkanaal overgeslagen en kan de meettijd beperkt worden. U kunt ook het aantal surround achter-luidsprekers en subwoofers wijzigen.

### 5 Volg de instructies op het scherm en druk op “Volgende” om door te gaan.



## 6 Wanneer het volgende scherm wordt weergegeven, selecteert u “Begin test” en drukt u vervolgens op ENTER.

Start de meting van de eerste positie.



- De metingen vergen verscheidene minuten.

### OPMERKING

Indien “Let op!” op het TV-scherm verschijnt:

- Ga naar “Foutmeldingen” (☞ blz. 222). Controleer de relevante punten en voer de vereiste procedures uit.
- Als het volumenniveau voor de subwoofer niet geschikt is, verschijnt een foutbericht. Zie “Foutbericht subwooferniveau en aanpassingsinstructies” (☞ blz. 223).

## 7 Wanneer de gedetecteerde luidspreker wordt weergegeven, selecteert u “Volgende” en drukt u vervolgens op ENTER.



## 8 Zet de setup- en meetmicrofoon op positie 2, selecteer “Ga verder” en druk vervolgens op ENTER.

De meting van het tweede punt begint.

U kunt op maximaal zes plaatsen meten.



Om het meten van de tweede en daaropvolgende luisterpositie over te slaan, gebruikt u < om “Voltoeien” te selecteren en drukt u op ENTER om door te gaan naar stap 11.

### ❏ Audyssey® setup stoppen

- ① Druk op BACK om het pop-upscherm weer te geven.
- ② Gebruik < om “Ja” te selecteren en druk vervolgens op ENTER.

## 9 Herhaal stap 8, meet positie 3 tot 8.

## 10 “Voltoeien” te selecteren en druk daarna op ENTER.



Start de analyse en opslag van de meetresultaten.

- De analyse neemt een aantal minuten in beslag. Het analyseren duurt langer naarmate er meer luidsprekers en meetposities zijn.

### OPMERKING

Wanneer de meetresultaten worden opgeslagen, moet u ervoor zorgen dat de voeding niet wordt uitgeschakeld.



## 11 Voer de instellingen uit voor Audyssey Dynamic EQ® en Audyssey Dynamic Volume®.

Het volgende scherm wordt weergegeven tijdens de analyse. Configureer de instellingen volgens uw voorkeur.

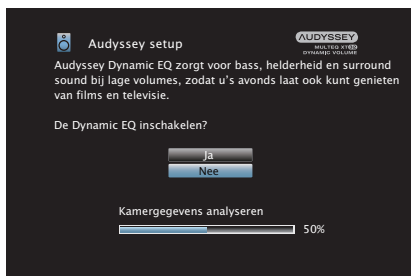

- Dynamic EQ corrigeert de frequentierespons, rekening houdende met de geluidseigenschappen van de kamer en de menselijke gehoorvermogen zodat het geluid ook hoorbaar is bij een laag volume. Dit is aanbevolen wanneer u het toestel gebruikt wanneer het volume laag is, bijv. wanneer u in het midden van de nacht een film of tv-programma bekijkt.
- Met Dynamic Volume wordt het uitgangsvolume optimaal ingesteld door constant het niveau van de audio-invoer naar het toestel te controleren. De optimale volumeregeling wordt automatisch uitgevoerd, zonder de dynamiek en helderheid van het geluid aan te tasten wanneer het volume bijvoorbeeld plotseling wordt verhoogd bij reclames tijdens tv-programma's.

## 12 Wanneer de analyse en opslag eindigt, koppelt u de geluidskalibratiemicrofoon los van de SETUP MIC-aansluiting op de hoofdeenheid en drukt u op “Volgende”.



### 13 Selecteer “Details” en druk op ENTER om de meetresultaten te controleren.

- Subwoofers kunnen een grotere gerapporteerde afstand meten dan de werkelijke afstand door de toegevoegde elektrische vertraging die bij subwoofers normaal is.

#### OPMERKING

Wijzig de luidsprekeraansluiting of het subwoofervolume niet na de Audyssey® Setup. Als deze worden gewijzigd, voert u Audyssey® Setup opnieuw uit om de optimale equalizerinstellingen te configureren.



## Foutmeldingen

Er wordt een foutbericht weergegeven als Audyssey® Setup niet kan worden voltooid vanwege de luidsprekerplaatsing, de meetomgeving enz. Als een foutbericht wordt weergegeven, controleert u de relevante items en voert u de nodige metingen uit. Zorg ervoor dat u de netspanning uitschakelt voordat u de luidsprekeraansluitingen controleert.

Voorbeelden	Oorzaak	Maatregelen
Geen luidspr. gevonden.	<ul style="list-style-type: none"> <li>De setup- en meetmicrofoon worden niet gedetecteerd.</li> <li>Niet alle luidsprekers konden worden gedetecteerd.</li> </ul>	<ul style="list-style-type: none"> <li>Sluit de bijgeleverde setup- en meetmicrofoon aan op de SETUP MIC-stekker van dit toestel.</li> <li>Controleer de luidsprekeraansluitingen.</li> </ul>
Omgevingsgeluid is te hoog of niveau is te laag	<ul style="list-style-type: none"> <li>Er is teveel ruis in de kamer.</li> <li>Geluid luidspreker of subwoofer is te laag.</li> </ul>	<ul style="list-style-type: none"> <li>Schakel elke lawaaimakend apparaat uit of zet het weg.</li> <li>Probeer het opnieuw, wanneer de omgeving rustiger is.</li> <li>Controleer of de luidsprekers goed zijn aangesloten en in de juiste richting staan.</li> <li>Verhoog het volume van de subwoofer.</li> </ul>
Front R : Geen	<ul style="list-style-type: none"> <li>De weergegeven luidspreker kon niet worden gedetecteerd.</li> </ul>	<ul style="list-style-type: none"> <li>Controleer de aansluitingen van de getoonde luidspreker.</li> </ul>
Front R : Fase	<ul style="list-style-type: none"> <li>De polariteit van de weergegeven luidspreker is omgedraaid.</li> </ul>	<ul style="list-style-type: none"> <li>Controleer de polariteit van de getoonde luidspreker.</li> <li>Deze foutmelding verschijnt mogelijk ook wanneer bepaalde luidsprekers juist zijn aangesloten. Indien u zeker weet dat de verbinding juist is, gebruik dan <math>\triangleright</math> om "Negeren" te selecteren en druk vervolgens op ENTER.</li> </ul>



## ■ Foutbericht subwooferniveau en aanpassingsinstructies

Het optimale niveau van elk subwooferkanaal voor de Audyssey® setup-meting is 75 dB.

Tijdens de meting van het subwooferniveau, verschijnt een foutbericht wanneer één niveau van subwoofers buiten het bereik 72 – 78 dB valt.

Wanneer u een subwoofer gebruikt met een ingebouwde versterker (actief type), past u het subwoofervolume aan, zodat het subwooferniveau binnen het bereik van 72 tot 78 dB valt.

### [ Foutbericht ]

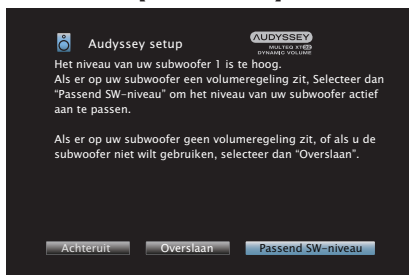

- 1 Selecteer “Passend SW-niveau” en druk vervolgens op ENTER.
- 2 Pas de volumeregeling op uw subwoofer aan zodat het gemeten niveau binnen het bereik van 72 tot 78 dB valt.
- 3 Als het gemeten niveau binnen het bereik van 72 tot 78 dB valt, selecteert u “Volgende” en drukt u op ENTER.
  - Als u twee subwoofers gebruikt, wordt het aanpassen van de tweede subwoofer gestart. Herhaal de procedure vanaf stap 2, 3.



## De instellingen van Audyssey® setup ophalen

Als u “Herstellen” instelt op “Herstellen”, kunt u terugkeren naar het meetresultaat van de Audyssey® setup (waarde berekend bij de start via MultEQ® XT32), zelfs als u elke instelling handmatig hebt gewijzigd.





## Handmatige setup

Volg deze procedure om de luidsprekers handmatig in te stellen of om de met de Audyssey® setup procedure gemaakte instellingen te wijzigen.

- Als u de luidsprekerinstellingen wijzigt na het uitvoeren van de Audyssey® setup, kunt u niet langer Audyssey MultEQ® XT32, Audyssey Dynamic EQ® of Audyssey Dynamic Volume® selecteren. (🔍 blz. 189 - 191)
- Dit toestel kan worden gebruikt zonder het wijzigen van de “Handmatige setup”-instellingen. Instellen indien nodig.

## Verst. Toewijzen

Selecteer de gebruiksmethode van de eindversterker in overeenstemming met uw luidsprekersysteem.

### ■ Toewijsmodus

Selecteer de methode voor het gebruik van de stroomversterker.

U moet de gedetailleerde instellingen configureren voor de luidsprekerconfiguratie in overeenstemming met de geselecteerde modus. Selecteer Toewijsmodus voor het configureren van de overeenkomende gedetailleerde instellingen.

- 
- Instelling die u moet gebruiken voor de 9-kanaals stroomversterker in dit toestel en een externe stroomversterker die is aangesloten op PRE OUT voor het afspelen van maximaal 11.1-kanaals bronnen.
- 11.1ch:**
- U kunt luidsprekers aansluiten voor maximaal 13.1 kanalen voor MAIN ZONE.

Luidsprekers voor het uitvoeren van audio, worden automatisch geschakeld voor het afspelen van maximaal 11.1-kanaalsbronnen in overeenstemming met het ingangssignaal en de geluidsmodus. (🔍 blz. 229)

- 
- Instellingen voor het toewijzen van alle stroomversterkers binnen dit toestel aan de MAIN ZONE voor het weergeven van maximaal 9.1-kanaalsbronnen.
- 9.1ch**  
(Standaard) :
- U kunt luidsprekers aansluiten voor maximaal 11.1 kanalen voor MAIN ZONE.

Luidsprekers voor het uitvoeren van audio, worden automatisch geschakeld voor het afspelen van maximaal 9.1-kanaalsbronnen in overeenstemming met het ingangssignaal en de geluidsmodus. (🔍 blz. 233)

---



**7.1ch +  
ZONE2:**

- Instelling voor het toewijzen van stroomversterkers in dit toestel voor ZONE2 naar 2-kanalen.
- U kunt luidsprekers aansluiten voor maximaal 9.1 kanalen voor MAIN ZONE.

Luidsprekers voor het uitvoeren van audio, worden automatisch geschakeld voor het afspelen van maximaal 7.1-kanaalsbronnen in overeenstemming met het ingangssignaal en de geluidsmodus. (🔊 blz. 235)

**7.1ch +  
ZONE3:**

- Instelling voor het toewijzen van stroomversterkers in dit toestel voor ZONE3 naar 2-kanalen
- U kunt luidsprekers aansluiten voor maximaal 9.1 kanalen voor MAIN ZONE.

Luidsprekers voor het uitvoeren van audio, worden automatisch geschakeld voor het afspelen van maximaal 7.1-kanaalsbronnen in overeenstemming met het ingangssignaal en de geluidsmodus. (🔊 blz. 236)

**5.1ch +  
ZONE2/3:**

- Instellen voor het toewijzen van stroomversterkers in dit toestel voor ZONE2 en ZONE3, elk voor twee verschillende kanalen.

**7.1ch +  
ZONE2/3-  
MONO:**

- Instelling voor het toewijzen van stroomversterkers in dit toestel voor ZONE2 en ZONE3, elk voor een ander kanaal.
- U kunt luidsprekers aansluiten voor maximaal 9.1 kanalen voor MAIN ZONE.

Luidsprekers voor het uitvoeren van audio, worden automatisch geschakeld voor het afspelen van maximaal 7.1-kanaalsbronnen in overeenstemming met het ingangssignaal en de geluidsmodus. (🔊 blz. 237)

**7.1ch (Bi-  
Amp):**

- Instelling voor het toewijzen van stroomversterkers in dit toestel voor de bi-amp-verbinding van de luidspreker voor naar 2-kanalen.
- U kunt luidsprekers aansluiten voor maximaal 9.1 kanalen voor MAIN ZONE.

Luidsprekers voor het uitvoeren van audio, worden automatisch geschakeld voor het afspelen van maximaal 7.1-kanaalsbronnen in overeenstemming met het ingangssignaal en de geluidsmodus. (🔊 blz. 238)

**5.1ch (Bi-  
Amp) +  
ZONE2:**

- Instelling voor het toewijzen van stroomversterkers in dit toestel voor de bi-amp-verbinding van de luidspreker voor naar 2-kanalen.
- Instelling voor het toewijzen van stroomversterkers in dit toestel voor ZONE2 naar 2-kanalen.



**9.1ch/  
2ch  
FRONT:**

- Instelling voor het toewijzen van stroomversterkers in dit toestel voor het aansluiten van luidsprekers met 2-kanaalsweergave op 2 kanalen.
- U kunt de luidsprekers voor schakelen wanneer u 2-kanaals weergave in de directe of in de stereo modus gebruikt of wanneer u meerkanaals surroundweergave gebruikt. (🔧 blz. 239)

Wanneer u de luidsprekers instelt voor 2-kanaalsweergave, moet u ook de instelling “2ch Afspelen” uitvoeren. (🔧 blz. 258)

**7.1/2ch  
FRONT  
(Bi-Amp):**

- Instelling voor het toewijzen van stroomversterkers in dit toestel voor de bi-Amp aansluiting van de luidsprekers met 2-kanaalsweergave op 4 kanalen.
- U kunt de luidsprekers voor schakelen wanneer u 2-kanaals weergave in de directe of in de stereo modus gebruikt of wanneer u meerkanaals surroundweergave gebruikt.

Wanneer u de luidsprekers instelt voor 2-kanaalsweergave, moet u ook de instelling “2ch Afspelen” uitvoeren. (🔧 blz. 258)

**7.1ch + Front B:**

- Instellen voor het toewijzen van de stroomversterkers in dit toestel voor het aansluiten van de tweede set luidsprekers voor.
  - U kunt schakelen tussen de gewenste combinatie van de voorluidsprekers A en voorluidsprekers B. (🔧 blz. 240)
- Schakel de voorluidspreker met de instelling “Front luidsprekers”. (🔧 blz. 258)

**Dolby Atmos :**

- Instelling voor het toewijzen van stroomversterkers in dit toestel voor het luidsprekerschema voor Dolby Atmos-weergave. (🔧 blz. 242)
- Wanneer u de voor hoog, achter hoog luidsprekers of luidsprekers met Dolby Atmos-ondersteuning of Dolby Atmos-weergave gebruikt, stelt u “Toewijsmodus” in op “11.1ch” of “9.1ch”.

**Voorversterker:**

- Alle luidsprekers worden aangesloten met een externe stroomversterker en dit toestel wordt gebruikt als geïntegreerde stereo versterker.
  - U kunt luidsprekers aansluiten voor maximaal 13.1 kanalen voor MAIN ZONE.
- Luidsprekers voor het uitvoeren van audio, worden automatisch geschakeld voor het afspelen van maximaal 11.1-kanaalsbronnen in overeenstemming met het ingangssignaal en de geluidsmodus. (🔧 blz. 243)

**Aangepast:**

- De interne versterker van dit toestel wordt toegewezen zoals gewenst.
  - U kunt luidsprekers aansluiten voor maximaal 13.1 kanalen voor MAIN ZONE.
- Luidsprekers voor het uitvoeren van audio, worden automatisch geschakeld voor het afspelen van maximaal 11.1-kanaalsbronnen in overeenstemming met het ingangssignaal en de geluidsmodus. (🔧 blz. 245)



**Upgraden (Auro-3D)**

- 
- instelling voor het toewijzen van stroomversterkers aan dit toestel voor het luidsprekerlay-out dat geschikt is voor Auro-3D-weergave. (🔍 blz. 248)

**Auro-3D:**

Voor de beste Auro-3D-ervaring zijn surround hoog-luidsprekers aanbevolen, maar u kunt ze vervangen door achter hoog-luidsprekers in plaats van surround hoog-luidsprekers.

Wanneer u de achter hoog-luidsprekers gebruikt, stelt u "Toewijsmodus" in op "9.1ch" of "11.1ch".

---



## ■ Gedetailleerde instellingen wanneer “Toewijsmodus” is ingesteld op “11.1ch”

Wanneer “Toewijsmodus” is ingesteld op “11.1ch”, stelt u de volgende items in.

### □ Height-luidsprekers

Selecteer het aantal hoog-luidsprekers die zijn gebruikt in MAIN ZONE.

**2 Height-luidsprekers** : Gebruikt een set van (twee) hoog-luidsprekers.  
(Standaard) :

**4 Height-luidsprekers** : Gebruikt twee sets van (vier) hoog-luidsprekers.

**Gebruik Dolby luidspr.** : Selecteren wanneer de Dolby Atmos Enabled-luidsprekers zijn aangesloten.

### Upgraden (Auro-3D)

**5 Height-luidsprekers:** Gebruikt vijf luidsprekers hoog \*

\* Als “5 Height-luidsprekers” is geselecteerd, sluit u de Top Surround-luidspreker aan op de Subwoofer 2-terminal.

### □ hoogte-indeling

Selecteer het type hoog-luidsprekers dat wordt gebruikt.

【Wanneer “Height-luidsprekers” is ingesteld op “2 Height-luidsprekers”】

Selecteer het gebruikte hoogtekanaal.

AUDIO OUT-aansluitingen	HEIGHT1
Items selecteren	
Front Height (Standaard)	Front Height
Top Front	Top Front
Top Middle	Top Middle
Top Rear	Top Rear
Rear Height	Rear Height



[Wanneer “Height-luidsprekers” is ingesteld op “4 Height-luidsprekers”]

Selecteer de hoogtekanaal die worden gebruikt voor de twee paren.

AUDIO OUT-aansluitingen Items selecteren	HEIGHT1	HEIGHT2
Front Height & Top Middle	Front Height	Top Middle
Front Height & Top Rear	Front Height	Top Rear
Front Height & Rear Height	Front Height	Rear Height
Top Front & Top Rear (Standaard)	Top Front	Top Rear
Top Front & Rear Height	Top Front	Rear Height
Top Middle & Rear Height	Top Middle	Rear Height

### Upgraden (Auro-3D)

AUDIO OUT-aansluitingen Items selecteren	HEIGHT1	HEIGHT2
Front Height & Surr. Height	Front Height	Surround Height
Front Height & Rear Height	Front Height	Rear Height *

\* Voor de beste Auro-3D-ervaring zijn surround hoog-luidsprekers aanbevolen, maar u kunt ze vervangen door achter hoog-luidsprekers in plaats van surround hoog-luidsprekers.

[Wanneer “Height-luidsprekers” is ingesteld op “5 Height-luidsprekers”]

Selecteer het gebruikte hoogtekanaal.

AUDIO OUT-aansluitingen Items selecteren	HEIGHT1	HEIGHT2	SUBWOOFER2
Front Height & Surr. Height	Front Height	Surround Height	Top Surround
Front Height & Rear Height	Front Height	Rear Height *	Top Surround

\* Voor de beste Auro-3D-ervaring zijn surround hoog-luidsprekers aanbevolen, maar u kunt ze vervangen door achter hoog-luidsprekers in plaats van surround hoog-luidsprekers.



[Wanneer “Height-luidsprekers” is ingesteld op “Gebruik Dolby luidspr.”]

Selecteer de hoogtekanalen die worden gebruikt voor de twee paren.

AUDIO OUT-aansluitingen Items selecteren	HEIGHT1	HEIGHT2
Front Dolby (Standaard)	Front Dolby	Niet toegewezen.
Surround Dolby	Surround Dolby	Niet toegewezen.
Back Dolby	Back Dolby	Niet toegewezen.
Front Dolby & Top Rear	Front Dolby	Top Rear
Front Dolby & Rear Height	Front Dolby	Rear Height
Front Height & Surr. Dolby	Front Height	Surround Dolby
Front Height & Back Dolby	Front Height	Back Dolby
Top Front & Surround Dolby	Top Front	Surround Dolby
Top Front & Back Dolby	Top Front	Back Dolby
Front Dolby & Surround Dolby	Front Dolby	Surround Dolby
Front Dolby & Back Dolby	Front Dolby	Back Dolby

## Wide/Height2

Selecteer het kanaal dat wordt uitgevoerd vanaf de luidsprekeraansluitingen FRONT WIDE/HEIGHT2.

**Front Wide** Voert het kanaal voor breed uit vanaf de (Standaard) : luidsprekeraansluitingen FRONT WIDE/HEIGHT2.

Voert het kanaal uit dat is toegewezen voor HEIGHT2 vanaf de FRONT WIDE/HEIGHT2-

**Top Rear\*:** luidsprekeraansluitingen.

Gebruik de PRE OUT-aansluitingen voor het kanaal voor breed.

\* De weergegeven selectie toont de kanaalnaam die is toegewezen voor HEIGHT2 in de instelling “hoogte-indeling”.



In sommige instellingen, is “Wide/Height2” mogelijk niet beschikbaar.



## □ Pre-out

Selecteert de PRE OUT-aansluitingen die de externe stroomversterker aansluiten die in MAIN ZONE wordt gebruikt.

[Wanneer "Height-luidsprekers" is ingesteld op "2 Height-luidsprekers"]

---

**Front:** De voorversterkeruitgangen voor links en rechts worden aangesloten op een externe versterker.

---

**Front Height\*:** De voorversterkeruitgangen HEIGHT1 links en rechts worden aangesloten op een externe versterker.

\* De weergegeven selectie toont de luidsprekernaam die is toegewezen aan de HEIGHT1 luidsprekeraansluiting in de instelling "hoogte-indeling".

[Met "Height-luidsprekers" op "4 Height-luidsprekers" en "Wide/Height2" op "Front Wide" gesteld]

---

**Top Rear\*:** De voorversterkeruitgangen HEIGHT2 links en rechts worden aangesloten op een externe versterker.

---

**Top Front & Top Rear\*:** De voorversterkeruitgangen HEIGHT1/HEIGHT2 links en rechts worden aangesloten op een externe versterker.

---

**Front & Top Rear\*:** De voorversterkeruitgangen voor/HEIGHT2 links en rechts worden aangesloten op een externe versterker.

\* De luidsprekernaam die is geselecteerd met "hoogte-indeling" wordt weergegeven.



Wanneer een set van pre-amp-uitgangen wordt gebruikt, kan maximaal 11.1-kanaals audio worden uitgevoerd wanneer Dolby Atmos, Dolby Surround, DTS:X of DTS Neural:X worden afgespeeld. Wanneer twee sets pre-amp-uitgangen worden gebruikt, kan maximaal 11.1-kanaals audio worden uitgevoerd wanneer ook Audyssey DSX® worden afgespeeld naast wanneer Dolby Atmos of Dolby Surround worden afgespeeld.

[Met "Height-luidsprekers" op "4 Height-luidsprekers" en "Wide/Height2" op een andere stand dan "Front Wide" gesteld]

---

**Front Wide:** De voorversterkeruitgangen voor breed links en rechts worden aangesloten op een externe versterker.

---

**Front & Front Wide:** De voorversterkeruitgangen voor/voor breed links en rechts worden aangesloten op een externe versterker.





[Wanneer “Height-luidsprekers” is ingesteld op “Gebruik Dolby luidspr.”]

De beschikbare instellingen verschillen afhankelijk van de instellingen “hoogte-indeling” en “Wide/Height2”.

<b>Front:</b>	De voorversterkeruitgangen voor links en rechts worden aangesloten op een externe versterker.
<b>Front Dolby*:</b>	De voorversterkeruitgangen HEIGHT1 links en rechts worden aangesloten op een externe versterker.
<b>Surround Dolby*:</b>	De voorversterkeruitgangen HEIGHT2 links en rechts worden aangesloten op een externe versterker.
<b>Front Dolby &amp; Surr. Dolby*:</b>	De voorversterkeruitgangen HEIGHT1/HEIGHT2 links en rechts worden aangesloten op een externe versterker.
<b>Front &amp; Surr. Dolby*:</b>	De voorversterkeruitgangen voor/HEIGHT2 links en rechts worden aangesloten op een externe versterker.
<b>Front Wide:</b>	De voorversterkeruitgangen voor breed links en rechts worden aangesloten op een externe versterker.
<b>Front &amp; Front Wide:</b>	De voorversterkeruitgangen voor/voor breed links en rechts worden aangesloten op een externe versterker.

\* De luidsprekernaam die is geselecteerd met “hoogte-indeling” wordt weergegeven.

## ■ Gedetailleerde instellingen wanneer “Toewijsmodus” is ingesteld op “9.1ch”

Wanneer “Toewijsmodus” is ingesteld op “9.1ch”, stelt u de volgende items in.

### □ Height-luidsprekers

Selecteer het aantal hoog-luidsprekers die zijn gebruikt in MAIN ZONE.

<b>Geen:</b>	Gebruikt geen hoog-luidsprekers.
<b>2 Height-luidsprekers (Standaard) :</b>	Gebruikt een set van (twee) hoog-luidsprekers.
<b>4 Height-luidsprekers:</b>	Gebruikt twee sets van (vier) hoog-luidsprekers.
<b>Gebruik Dolby luidspr.:</b>	Selecteren wanneer de Dolby Atmos Enabled-luidsprekers zijn aangesloten.



## □ hoogte-indeling

Selecteer het type hoog-luidsprekers dat wordt gebruikt.

Dit kan worden ingesteld wanneer de “Height-luidsprekers”-instelling “2 Height-luidsprekers”, “4 Height-luidsprekers” of “Gebruik Dolby luidspr.” is.

[Wanneer “Height-luidsprekers” is ingesteld op “2 Height-luidsprekers”]

Selecteer het gebruikte hoogtekanaal.

AUDIO OUT-aansluitingen	
Items selecteren	HEIGHT1
Front Height (Standaard)	Front Height
Top Front	Top Front
Top Middle	Top Middle
Top Rear	Top Rear
Rear Height	Rear Height

[Wanneer “Height-luidsprekers” is ingesteld op “4 Height-luidsprekers”]

Selecteer de hoogtekanalen die worden gebruikt voor de twee paren luidsprekers.

AUDIO OUT-aansluitingen		
Items selecteren	HEIGHT1	HEIGHT2
Front Height & Top Middle	Front Height	Top Middle
Front Height & Top Rear	Front Height	Top Rear
Front Height & Rear Height	Front Height	Rear Height
Top Front & Top Rear (Standaard)	Top Front	Top Rear
Top Front & Rear Height	Top Front	Rear Height
Top Middle & Rear Height	Top Middle	Rear Height

## Upgraden (Auro-3D)

AUDIO OUT-aansluitingen		
Items selecteren	HEIGHT1	HEIGHT2
Front Height & Surr. Height	Front Height	Surround Height
Front Height & Rear Height	Front Height	Rear Height *

\* Voor de beste Auro-3D-ervaring zijn surround hoog-luidsprekers aanbevolen, maar u kunt ze vervangen door achter hoog-luidsprekers in plaats van surround hoog-luidsprekers.



[Wanneer “Height-luidsprekers” is ingesteld op “Gebruik Dolby luidspr.”]

Selecteer de hoogtekkanalen die worden gebruikt voor de twee paren.

AUDIO OUT-aansluitingen Items selecteren	HEIGHT1	HEIGHT2
Front Dolby (Standaard)	Front Dolby	Niet toegewezen.
Surround Dolby	Surround Dolby	Niet toegewezen.
Back Dolby	Back Dolby	Niet toegewezen.
Front Dolby & Top Rear	Front Dolby	Top Rear
Front Dolby & Rear Height	Front Dolby	Rear Height
Front Height & Surr. Dolby	Front Height	Surround Dolby
Top Front & Surround Dolby	Top Front	Surround Dolby
Front Dolby & Surround Dolby	Front Dolby	Surround Dolby

## ■ Gedetailleerde instellingen wanneer “Toewijsmodus” is ingesteld op “7.1ch + ZONE2”

Wanneer “Toewijsmodus” is ingesteld op “7.1ch + ZONE2”, stelt u de volgende items in.

### □ Luidsprekers voor ZONE2

Selecteer luidsprekeraansluitingen die audio uitvoeren in ZONE2.

De kanalen van de luidsprekeraansluitingen die zijn geselecteerd voor ZONE2 kunnen niet worden uitgevoerd naar MAIN ZONE.

<b>FRONT WIDE/ HEIGHT2</b> (Standaard):	Voert audio uit naar ZONE2 vanaf de FRONT WIDE/HEIGHT2-luidsprekeraansluitingen.
<b>HEIGHT1:</b>	Voert audio uit naar ZONE2 vanaf de HEIGHT1-luidsprekeraansluitingen.
<b>SURROUND BACK:</b>	Voert audio uit naar ZONE2 vanaf de SURROUND BACK-luidsprekeraansluitingen.



## □ hoogte-indeling

Selecteer het gebruikte hoogtekanaal.

Dit kan worden ingesteld wanneer de “Luidsprekers voor ZONE2”-instelling, “FRONT WIDE/HEIGHT2” of “SURROUND BACK” is.

AUDIO OUT-aansluitingen	HEIGHT1
Items selecteren	
<b>Geen</b>	Er worden geen hoog-kanalen gebruikt.
<b>Front Height</b> (Standaard)	Front Height
<b>Top Front</b>	Top Front
<b>Top Middle</b>	Top Middle
<b>Top Rear</b>	Top Rear
<b>Rear Height</b>	Rear Height
<b>Front Dolby</b>	Front Dolby
<b>Surround Dolby</b>	Surround Dolby

## ■ Gedetailleerde instellingen wanneer “Toewijsmodus” is ingesteld op “7.1ch + ZONE3”

Wanneer “Toewijsmodus” is ingesteld op “7.1ch + ZONE3”, stelt u de volgende items in.

### □ Luidsprekers voor ZONE3

Selecteer de luidsprekeraansluitingen die audio uitvoeren in ZONE3. Het kanalen van de luidsprekeraansluitingen die zijn geselecteerd voor ZONE3 kunnen niet worden uitgevoerd naar MAIN ZONE.

---

**FRONT WIDE/HEIGHT2**  
(Standaard) : Voert audio uit naar ZONE3 vanaf de FRONT WIDE/HEIGHT2-luidsprekeraansluitingen.

---

**HEIGHT1:** Voert audio uit naar ZONE3 vanaf de HEIGHT1-luidsprekeraansluitingen.

---

**SURROUND BACK:** Voert audio uit naar ZONE3 vanaf de SURROUND BACK-luidsprekeraansluitingen.

---



## □ hoogte-indeling

Selecteer het gebruikte hoogtekanaal.

Dit kan worden ingesteld wanneer de “Luidsprekers voor ZONE3”-instelling, “FRONT WIDE/HEIGHT2” of “SURROUND BACK” is.

AUDIO OUT-aansluitingen	HEIGHT1
Items selecteren	
<b>Geen</b>	Er worden geen hoog-kanaalen gebruikt.
<b>Front Height</b> (Standaard)	Front Height
<b>Top Front</b>	Top Front
<b>Top Middle</b>	Top Middle
<b>Top Rear</b>	Top Rear
<b>Rear Height</b>	Rear Height
<b>Front Dolby</b>	Front Dolby
<b>Surround Dolby</b>	Surround Dolby

## ■ Gedetailleerde instellingen wanneer “Toewijsmodus” is ingesteld op “7.1ch + ZONE2/3-MONO”

Wanneer “Toewijsmodus” is ingesteld op “7.1ch + ZONE2/3-MONO”, stelt u de volgende items in.

### □ Luidsprekers voor ZONE2/3

Selecteer de luidsprekeraansluitingen die audio uitvoeren in ZONE2 en ZONE3.

De kanalen van de luidsprekeraansluitingen die zijn geselecteerd voor ZONE2/ZONE3 kunnen niet worden uitgevoerd naar MAIN ZONE.

---

**FRONT WIDE/HEIGHT2** (Standaard) : Voert audio uit naar ZONE2 vanaf het L-kanaal van FRONT WIDE/HEIGHT2 luidsprekeraansluitingen en audio in ZONE3 vanaf het R-kanaal.

---

**HEIGHT1:** Voert audio uit naar ZONE2 vanaf het L-kanaal van HEIGHT1 luidsprekeraansluitingen en audio in ZONE3 vanaf het R-kanaal.

---

**SURROUND BACK:** Voert audio uit naar ZONE2 vanaf het L-kanaal van SURROUND BACK luidsprekeraansluitingen en audio in ZONE3 vanaf het R-kanaal.

---



## □ hoogte-indeling

Selecteer het gebruikte hoogtekanaal.

Dit kan worden ingesteld wanneer de “Luidsprekers voor ZONE2/3”-instelling, “FRONT WIDE/HEIGHT2” of “SURROUND BACK” is.

AUDIO OUT-aansluitingen	HEIGHT1
Items selecteren	
<b>Geen</b>	Er worden geen hoog-kanalen gebruikt.
<b>Front Height</b> (Standaard)	Front Height
<b>Top Front</b>	Top Front
<b>Top Middle</b>	Top Middle
<b>Top Rear</b>	Top Rear
<b>Rear Height</b>	Rear Height
<b>Front Dolby</b>	Front Dolby
<b>Surround Dolby</b>	Surround Dolby

## ■ Gedetailleerde instellingen wanneer “Toewijsmodus” is ingesteld op “7.1ch (Bi-Amp)”

Wanneer “Toewijsmodus” is ingesteld op “7.1ch (Bi-Amp)”, stelt u de volgende items in.

### □ Luidsprekers voor Bi-Amp

Selecteer de luidsprekeraansluitingen die worden gebruikt voor de bi-amp aansluiting van de voorluidsprekers.

De kanalen van de luidsprekeraansluitingen die zijn geselecteerd voor de bi-amp kunnen niet worden uitgevoerd naar MAIN ZONE.

---

**FRONT WIDE/HEIGHT2** : Maak de bi-amp aansluiting door de FRONT-luidsprekeraansluitingen en FRONT WIDE/HEIGHT2-luidsprekeraansluitingen te gebruiken.

---

**HEIGHT1:** Maak de bi-amp aansluiting door de FRONT-luidsprekeraansluitingen en HEIGHT1-luidsprekeraansluitingen te gebruiken.

---

**SURROUND BACK:** Maak de bi-amp aansluiting door de FRONT-luidsprekeraansluitingen en SURROUND BACK-luidsprekeraansluitingen te gebruiken.

---



## □ hoogte-indeling

Selecteer het gebruikte hoogtekanaal.

Dit kan worden ingesteld wanneer de “Luidsprekers voor Bi-Amp”-instelling, “FRONT WIDE/HEIGHT2” of “SURROUND BACK” is.

AUDIO OUT-aansluitingen	HEIGHT1
Items selecteren	
<b>Geen</b>	Er worden geen hoog-kanaalen gebruikt.
<b>Front Height</b> (Standaard)	Front Height
<b>Top Front</b>	Top Front
<b>Top Middle</b>	Top Middle
<b>Top Rear</b>	Top Rear
<b>Rear Height</b>	Rear Height
<b>Front Dolby</b>	Front Dolby
<b>Surround Dolby</b>	Surround Dolby

## ■ Gedetailleerde instellingen wanneer “Toewijsmodus” is ingesteld op “9.1ch/2ch FRONT”

Wanneer “Toewijsmodus” is ingesteld op “9.1ch/2ch FRONT”, stelt u de volgende items in.

### □ Luidsprekers voor 2kan

Selecteer de luidsprekeraansluitingen voor het aansluiten van de voorluidsprekers die uitsluitend worden gebruikt voor 2-kanaalsweergave.

---

**FRONT WIDE/ HEIGHT2**  
(Standaard): Sluit de voorluidsprekers die uitsluitend worden gebruikt voor 2-kanaals weergave aan op de “FRONT WIDE/HEIGHT2”-luidsprekeraansluitingen.

---

**HEIGHT1:** Sluit de voorluidsprekers die uitsluitend worden gebruikt voor 2-kanaals weergave aan op de HEIGHT1-luidsprekeraansluitingen.

---

**SURROUND BACK:** Sluit de voorluidsprekers die uitsluitend worden gebruikt voor 2-kanaals weergave aan op de SURROUND BACK-luidsprekeraansluitingen.

---



## □ hoogte-indeling

Selecteer het gebruikte hoogtekanaal.

Dit kan worden ingesteld wanneer de “Luidsprekers voor 2kan”-instelling, “FRONT WIDE/HEIGHT2” of “SURROUND BACK” is.

AUDIO OUT-aansluitingen	HEIGHT1
Items selecteren	
<b>Geen</b>	Er worden geen hoog-kanalen gebruikt.
<b>Front Height</b> (Standaard)	Front Height
<b>Top Front</b>	Top Front
<b>Top Middle</b>	Top Middle
<b>Top Rear</b>	Top Rear
<b>Rear Height</b>	Rear Height
<b>Front Dolby</b>	Front Dolby
<b>Surround Dolby</b>	Surround Dolby

## ■ Gedetailleerde instellingen wanneer “Toewijsmodus” is ingesteld op “7.1ch + Front B”

Wanneer “Toewijsmodus” is ingesteld op “7.1ch + Front B”, stelt u de volgende items in.

### □ Luidsprekers voor Front B

Selecteer de luidsprekeraansluitingen die worden gebruikt voor de voorluidsprekers van de tweede eenheid.

---

**FRONT WIDE/ HEIGHT2** (Standaard) : Sluit de voorluidsprekers van de tweede eenheid aan op de FRONT WIDE/HEIGHT2-luidsprekeraansluitingen.

---

**HEIGHT1:** Sluit de voorluidsprekers van de tweede eenheid aan op de HEIGHT1-luidsprekeraansluitingen.

---

**SURROUND BACK:** Sluit de voorluidsprekers van de tweede eenheid aan op de SURROUND BACK-luidsprekeraansluitingen.

---





## □ hoogte-indeling

Selecteer het gebruikte hoogtekanaal.

Dit kan worden ingesteld wanneer de “Luidsprekers voor Front B”-instelling, “FRONT WIDE/HEIGHT2” of “SURROUND BACK” is.

AUDIO OUT-aansluitingen	HEIGHT1
Items selecteren	
<b>Geen</b>	Er worden geen hoog-kanalen gebruikt.
<b>Front Height</b> (Standaard)	Front Height
<b>Top Front</b>	Top Front
<b>Top Middle</b>	Top Middle
<b>Top Rear</b>	Top Rear
<b>Rear Height</b>	Rear Height
<b>Front Dolby</b>	Front Dolby
<b>Surround Dolby</b>	Surround Dolby



## ■ Gedetailleerde instellingen wanneer “Toewijsmodus” is ingesteld op “Dolby Atmos”

Wanneer “Toewijsmodus” is ingesteld op “Dolby Atmos”, stelt u de volgende items in.

### □ indeling

Selecteer de het luidsprekerschema voor Dolby Atmos-weergave.

<b>7,1ch + 4 hoogte:</b>	Dit is een lay-out die de luidspreker boven voor en boven achter toevoegt aan de 7.1 kanaalslay-out die het surround achter kanaal bevat. Sluit de voorluidsprekers boven aan op de HEIGHT1-luidsprekeraansluitingen en sluit de achterluidsprekers boven aan op de HEIGHT2 PRE OUT-aansluitingen via een externe stroomversterker.
<b>7,1ch + 2 hoogte (Standaard) :</b>	Dit is een schema dat de middelste luidsprekers boven toevoegt aan het 7.1 kanaalsschema dat die het surround achter kanaal bevat. Sluit de middelste luidsprekers boven aan op de HEIGHT1-luidsprekeraansluitingen.
<b>5,1ch + 4 hoogte:</b>	Dit is een lay-out die de luidsprekers boven voor en boven achter toevoegt aan de standaard 5.1 kanaalslay-out. Sluit de luidsprekers boven voor aan op de HEIGHT1-luidsprekeraansluitingen en de luidsprekers boven achter aan op de FRONT WIDE/HEIGHT2-luidsprekeraansluitingen.
<b>5,1ch + 2 hoogte:</b>	Dit is een lay-out die de middelste luidsprekers boven toevoegt aan de standaard 5.1 kanaalslay-out. Sluit de middelste luidsprekers boven aan op de HEIGHT1-luidsprekeraansluitingen.



Wanneer u de voor hoog, achter hoog luidsprekers of luidsprekers met Dolby Atmos-ondersteuning of Dolby Atmos-weergave gebruikt, stelt u “Toewijsmodus” in op “11.1ch” of “9.1ch”.



## ■ Gedetailleerde instellingen wanneer “Toewijsmodus” is ingesteld op “Voorversterker”

Wanneer “Toewijsmodus” is ingesteld op “Voorversterker”, stelt u de volgende items in.

### □ Height-luidsprekers

Selecteer het aantal hoog-luidsprekers die zijn gebruikt in MAIN ZONE.

<b>Geen:</b>	Gebruikt geen hoog-luidsprekers.
<b>2 Height-luidsprekers (Standaard) :</b>	Gebruikt een set van (twee) hoog-luidsprekers.
<b>4 Height-luidsprekers :</b>	Gebruikt twee sets van (vier) hoog-luidsprekers.
<b>Gebruik Dolby luidspr. :</b>	Selecteren wanneer de Dolby Atmos Enabled-luidsprekers zijn aangesloten.

### Upgraden (Auro-3D)

<b>5 Height-luidsprekers:</b>	Gebruikt vijf luidsprekers hoog *
-------------------------------	-----------------------------------

\* Als “5 Height-luidsprekers” is geselecteerd, sluit u de Top Surround-luidspreker aan op de Subwoofer 2-terminal.

### □ hoogte-indeling

Selecteer het type hoog-luidsprekers dat wordt gebruikt.

【Wanneer “Height-luidsprekers” is ingesteld op “2 Height-luidsprekers”】

Selecteer het gebruikte hoogtekanaal.

AUDIO OUT-aansluitingen	HEIGHT1
<b>Items selecteren</b>	
<b>Front Height (Standaard)</b>	Front Height
<b>Top Front</b>	Top Front
<b>Top Middle</b>	Top Middle
<b>Top Rear</b>	Top Rear
<b>Rear Height</b>	Rear Height



[Wanneer “Height-luidsprekers” is ingesteld op “4 Height-luidsprekers”]

Selecteer de hoogtekanaalen die worden gebruikt voor de twee paren.

AUDIO OUT-aansluitingen Items selecteren	HEIGHT1	HEIGHT2
Front Height & Top Middle	Front Height	Top Middle
Front Height & Top Rear	Front Height	Top Rear
Front Height & Rear Height	Front Height	Rear Height
Top Front & Top Rear (Standaard)	Top Front	Top Rear
Top Front & Rear Height	Top Front	Rear Height
Top Middle & Rear Height	Top Middle	Rear Height

### Upgraden (Auro-3D)

AUDIO OUT-aansluitingen Items selecteren	HEIGHT1	HEIGHT2
Front Height & Surr. Height	Front Height	Surround Height
Front Height & Rear Height	Front Height	Rear Height *

\* Voor de beste Auro-3D-ervaring zijn surround hoog-luidsprekers aanbevolen, maar u kunt ze vervangen door achter hoog-luidsprekers in plaats van surround hoog-luidsprekers.

[Wanneer “Height-luidsprekers” is ingesteld op “5 Height-luidsprekers”]

Selecteer het gebruikte hoogtekanaal.

AUDIO OUT-aansluitingen Items selecteren	HEIGHT1	HEIGHT2	SUBWOOFER2
Front Height & Surr. Height	Front Height	Surround Height	Top Surround
Front Height & Rear Height	Front Height	Rear Height *	Top Surround

\* Voor de beste Auro-3D-ervaring zijn surround hoog-luidsprekers aanbevolen, maar u kunt ze vervangen door achter hoog-luidsprekers in plaats van surround hoog-luidsprekers.



[Wanneer “Height-luidsprekers” is ingesteld op “Gebruik Dolby luidspr.”]

Selecteer de hoogtekanalen die worden gebruikt voor de twee paren.

AUDIO OUT-aansluitingen Items selecteren	HEIGHT1	HEIGHT2
Front Dolby (Standaard)	Front Dolby	Niet toegewezen.
Surround Dolby	Surround Dolby	Niet toegewezen.
Back Dolby	Back Dolby	Niet toegewezen.
Front Dolby & Top Rear	Front Dolby	Top Rear
Front Dolby & Rear Height	Front Dolby	Rear Height
Front Height & Surr. Dolby	Front Height	Surround Dolby
Front Height & Back Dolby	Front Height	Back Dolby
Top Front & Surround Dolby	Top Front	Surround Dolby
Top Front & Back Dolby	Top Front	Back Dolby
Front Dolby & Surround Dolby	Front Dolby	Surround Dolby
Front Dolby & Back Dolby	Front Dolby	Back Dolby

## ■ Gedetailleerde instellingen wanneer “Toewijsmodus” is ingesteld op “Aangepast”

Wanneer “Toewijsmodus” is ingesteld op “Aangepast”, stelt u de volgende items in.

### Height-luidsprekers

Selecteer het aantal hoog-luidsprekers die zijn gebruikt in MAIN ZONE.

<b>Geen:</b>	Gebruikt geen hoog-luidsprekers.
<b>2 Height-luidsprekers (Standaard) :</b>	Gebruikt een set van (twee) hoog-luidsprekers.
<b>4 Height-luidsprekers :</b>	Gebruikt twee sets van (vier) hoog-luidsprekers.
<b>Gebruik Dolby luidspr. :</b>	Selecteren wanneer de Dolby Atmos Enabled-luidsprekers zijn aangesloten.

### Upgraden (Auro-3D)

<b>5 Height-luidsprekers:</b>	Gebruikt vijf luidsprekers hoog *
-------------------------------	-----------------------------------

\* Als “5 Height-luidsprekers” is geselecteerd, sluit u de Top Surround-luidspreker aan op de Subwoofer 2-terminal.



## □ hoogte-indeling

Selecteer het type hoog-luidsprekers dat wordt gebruikt.

[Wanneer "Height-luidsprekers" is ingesteld op "2 Height-luidsprekers"]

Selecteer het gebruikte hoogtekanaal.

AUDIO OUT-aansluitingen Items selecteren	HEIGHT1
Front Height (Standaard)	Front Height
Top Front	Top Front
Top Middle	Top Middle
Top Rear	Top Rear
Rear Height	Rear Height

[Wanneer "Height-luidsprekers" is ingesteld op "4 Height-luidsprekers"]

Selecteer de hoogtekanaal die worden gebruikt voor de twee paren.

AUDIO OUT-aansluitingen Items selecteren	HEIGHT1	HEIGHT2
Front Height & Top Middle	Front Height	Top Middle
Front Height & Top Rear	Front Height	Top Rear
Front Height & Rear Height	Front Height	Rear Height
Top Front & Top Rear (Standaard)	Top Front	Top Rear
Top Front & Rear Height	Top Front	Rear Height
Top Middle & Rear Height	Top Middle	Rear Height



### Upgraden (Auro-3D)

AUDIO OUT-aansluitingen Items selecteren	HEIGHT1	HEIGHT2
Front Height & Surr. Height	Front Height	Surround Height
Front Height & Rear Height	Front Height	Rear Height *

\* Voor de beste Auro-3D-ervaring zijn surround hoog-luidsprekers aanbevolen, maar u kunt ze vervangen door achter hoog-luidsprekers in plaats van surround hoog-luidsprekers.

[Wanneer “Height-luidsprekers” is ingesteld op “5 Height-luidsprekers”]

Selecteer het gebruikte hoogtekanaal.

AUDIO OUT-aansluitingen Items selecteren	HEIGHT1	HEIGHT2	SUBWOOFER2
Front Height & Surr. Height	Front Height	Surround Height	Top Surround
Front Height & Rear Height	Front Height	Rear Height *	Top Surround

\* Voor de beste Auro-3D-ervaring zijn surround hoog-luidsprekers aanbevolen, maar u kunt ze vervangen door achter hoog-luidsprekers in plaats van surround hoog-luidsprekers.

[Wanneer “Height-luidsprekers” is ingesteld op “Gebruik Dolby luidspr.”]

Selecteer de hoogtekanaalen die worden gebruikt voor de twee paren.

AUDIO OUT-aansluitingen Items selecteren	HEIGHT1	HEIGHT2
Front Dolby (Standaard)	Front Dolby	Niet toegewezen.
Surround Dolby	Surround Dolby	Niet toegewezen.
Back Dolby	Back Dolby	Niet toegewezen.
Front Dolby & Top Rear	Front Dolby	Top Rear
Front Dolby & Rear Height	Front Dolby	Rear Height
Front Height & Surr. Dolby	Front Height	Surround Dolby
Front Height & Back Dolby	Front Height	Back Dolby
Top Front & Surround Dolby	Top Front	Surround Dolby
Top Front & Back Dolby	Top Front	Back Dolby
Front Dolby & Surround Dolby	Front Dolby	Surround Dolby
Front Dolby & Back Dolby	Front Dolby	Back Dolby



## ❑ Instellen

Selecteer het signaal dat moet worden uitgevoerd vanaf de geselecteerde luidsprekeraansluiting.

- Alleen “Center” en “None” kan worden ingesteld voor de CENTER-luidsprekeraansluiting.
- Alleen “Surround” en “None” kan worden ingesteld voor de SURROUND-luidsprekeraansluiting.
- De HEIGHT1-luidsprekeraansluiting wordt niet gebruikt.

## Upgraden (Auro-3D)

### ■ Gedetailleerde instelling wanneer “Toewijsmodus” is ingesteld op “Auro-3D”

Wanneer “Toewijsmodus” is ingesteld op “Auro-3D”, stelt u de volgende items in.

#### ❑ indeling

Selecteer het luidsprekerlay-out voor Auro-3D-weergave

##### Auro 9.1ch (standaard):

Dit is een schema dat de voor hoog- en surround hoog-luidsprekers toevoegt aan het standaard 5.1-kanaals schema.

Sluit de voorluidsprekers hoog aan op de HEIGHT1-luidsprekeraansluitingen en de surround luidsprekers hoog op de FRONT WIDE/HEIGHT2-luidsprekeraansluitingen.

##### Auro 10.1ch:

Dit is een schema dat de voor hoog-, surround hoog- en boven surround luidsprekers toevoegt aan het standaard 5.1-kanaals schema.

Sluit de voorluidsprekers hoog aan op de HEIGHT1-luidsprekeraansluitingen en de surround luidsprekers hoog op de FRONT WIDE/HEIGHT2-luidsprekeraansluitingen.

En sluit de surroundluidspreker boven aan op de SUBWOOFER 2 PRE OUT-aansluiting via een externe stroomversterker.

In deze instelling kunt u de tweede subwoofer niet gebruiken.



Voor de beste Auro-3D-ervaring zijn surround hoog-luidsprekers aanbevolen, maar u kunt ze vervangen door achter hoog-luidsprekers in plaats van surround hoog-luidsprekers.

Wanneer u de achter hoog-luidsprekers gebruikt, stelt u “Toewijsmodus” in op “9.1ch” of “11.1ch”.





## ■ Aansl.config.weerg.

Dit toont u hoe u de luidsprekeraansluitingen en de PRE OUT-aansluitingen aansluit voor uw "Verst. Toewijzen"-instelling op het menu scherm.

## Luidspr. config.

Selecteer of er al dan niet luidsprekers, weergavecapaciteit voor lage toonfrequenties en luidsprekergrootten zijn.

### ■ Front

Stel de grootte van de luidspreker aan de voorzijde in.

**Groot**  
(Standaard) : Gebruik een grote luidspreker die op adequate wijze zeer lage basfrequenties kan weergeven.

**Klein:** Gebruik een kleine luidspreker met onvoldoende weergavecapaciteit voor zeer lage basfrequenties.



- Wanneer "Subwoofer" is ingesteld op "Nee", wordt "Front" automatisch ingesteld op "Groot".
- Wanneer "Front" is ingesteld op "Klein", kunt u geen andere set luidsprekers dan "Front" instellen op "Groot".

### ■ Center

Stel de aanwezigheid en de grootte van de Center luidspreker in.

**Groot:** Gebruik een grote luidspreker die op adequate wijze zeer lage basfrequenties kan weergeven.

**Klein**  
(Standaard) : Gebruik een kleine luidspreker met onvoldoende weergavecapaciteit voor zeer lage basfrequenties.

**Geen:** Selecteer wanneer de center luidspreker niet is aangesloten.



## ■ Subwoofer

Stel de aanwezigheid van een subwoofer in.

**2 luidspr.:** Gebruik twee subwoofers.

**1 luidspr. (Standaard):** Slechts één subwoofer gebruiken.

**Geen:** Selecteer wanneer er geen subwoofer is aangesloten.



Wanneer "Subwoofer" is ingesteld op "Geen" en u "Front" instelt op "Klein", wordt "Subwoofer" automatisch ingesteld op "1 luidspr."

## ■ Surround

Stel de aanwezigheid en de grootte van de surround luidsprekers in.

**Groot:** Gebruik een grote luidspreker die op adequate wijze zeer lage basfrequenties kan weergeven.

**Klein (Standaard) :** Gebruik een kleine luidspreker met onvoldoende weergavecapaciteit voor zeer lage basfrequenties.

**Geen:** Selecteer wanneer de surround luidsprekers niet zijn aangesloten.



Wanneer "Surround" is ingesteld op "Geen", "Surr. Back", "Front Wide", "Surround Dolby" en "Back Dolby" worden automatisch ingesteld op "Geen".

## ■ Surr. Back

Stel de aanwezigheid en de grootte van, en het aantal surround-achter luidsprekers in.

**Groot:** Gebruik een grote luidspreker die op adequate wijze zeer lage basfrequenties kan weergeven.

**Klein (Standaard) :** Gebruik een kleine luidspreker met onvoldoende weergavecapaciteit voor zeer lage basfrequenties.

**Geen:** Selecteer wanneer de surround-achterluidsprekers niet zijn aangesloten.

**2 luidspr. (Standaard) :** Gebruik twee surround-achter luidsprekers.

**1 luidspr.:** Gebruik slechts één surround-achter luidspreker. Sluit de L-aansluiting aan op SURROUND BACK wanneer deze instelling is geselecteerd.



Als "Surr. Back" "Geen" of "1 luidspr." is, wordt "Back Dolby" automatisch "Geen".



## ■ Front Wide

Stel de aanwezigheid en de grootte van de front brede luidsprekers in.

<b>Groot:</b>	Gebruik een grote luidspreker die op adequate wijze zeer lage basfrequenties kan weergeven.
<b>Klein (Standaard):</b>	Gebruik een kleine luidspreker met onvoldoende weergavecapaciteit voor zeer lage basfrequenties.
<b>Geen:</b>	Selecteer wanneer de voor breed-luidsprekers niet zijn aangesloten.

## ■ Front Height

Stel de aanwezigheid en de grootte van de voor hoog-luidsprekers in.

<b>Groot:</b>	Gebruik een grote luidspreker die op adequate wijze zeer lage basfrequenties kan weergeven.
<b>Klein (Standaard) :</b>	Gebruik een kleine luidspreker met onvoldoende weergavecapaciteit voor zeer lage basfrequenties.
<b>Geen:</b>	Selecteer wanneer de voor hoog-luidsprekers niet zijn aangesloten.

## ■ Top Front

Stel de aanwezigheid en de grootte van de luidsprekers boven in.

<b>Groot:</b>	Gebruik een grote luidspreker die op adequate wijze zeer lage basfrequenties kan weergeven.
<b>Klein (Standaard) :</b>	Gebruik een kleine luidspreker met onvoldoende weergavecapaciteit voor zeer lage basfrequenties.
<b>Geen:</b>	Selecteer wanneer de voorluidsprekers boven niet zijn aangesloten.

## ■ Top Middle

Stel de aanwezigheid en de grootte van de middelste luidsprekers boven in.

<b>Groot:</b>	Gebruik een grote luidspreker die op adequate wijze zeer lage basfrequenties kan weergeven.
<b>Klein (Standaard) :</b>	Gebruik een kleine luidspreker met onvoldoende weergavecapaciteit voor zeer lage basfrequenties.
<b>Geen:</b>	Selecteer wanneer de middelste luidsprekers boven niet zijn aangesloten.



## ■ Top Rear

Stel de aanwezigheid en de grootte van de achterluidsprekers boven in.

<b>Groot:</b>	Gebruik een grote luidspreker die op adequate wijze zeer lage basfrequenties kan weergeven.
<b>Klein (Standaard) :</b>	Gebruik een kleine luidspreker met onvoldoende weergavecapaciteit voor zeer lage basfrequenties.
<b>Geen:</b>	Selecteer wanneer de achterluidsprekers boven niet zijn aangesloten.

## ■ Rear Height

Stel de aanwezigheid en de grootte van de achter hoog-luidsprekers in.

<b>Groot:</b>	Gebruik een grote luidspreker die op adequate wijze zeer lage basfrequenties kan weergeven.
<b>Klein (Standaard) :</b>	Gebruik een kleine luidspreker met onvoldoende weergavecapaciteit voor zeer lage basfrequenties.
<b>Geen:</b>	Selecteer wanneer de voor achter-luidsprekers niet zijn aangesloten.

## ■ Front Dolby

Stel de aanwezigheid en de grootte van de Dolby-luidsprekers voor in.

<b>Groot:</b>	Gebruik een grote luidspreker die op adequate wijze zeer lage basfrequenties kan weergeven.
<b>Klein (Standaard) :</b>	Gebruik een kleine luidspreker met onvoldoende weergavecapaciteit voor zeer lage basfrequenties.
<b>Geen:</b>	Selecteer wanneer de Dolby-luidsprekers voor niet zijn aangesloten.

## ■ Surround Dolby

Stel de aanwezigheid en de grootte van de surround Dolby-luidsprekers in.

<b>Groot:</b>	Gebruik een grote luidspreker die op adequate wijze zeer lage basfrequenties kan weergeven.
<b>Klein (Standaard) :</b>	Gebruik een kleine luidspreker met onvoldoende weergavecapaciteit voor zeer lage basfrequenties.
<b>Geen:</b>	Selecteer wanneer de surround Dolby-luidsprekers niet zijn aangesloten.



## ■ Back Dolby

Stel de aanwezigheid en de grootte van de Dolby-luidsprekers achter in.

<b>Groot:</b>	Gebruik een grote luidspreker die op adequate wijze zeer lage basfrequenties kan weergeven.
<b>Klein (Standaard) :</b>	Gebruik een kleine luidspreker met onvoldoende weergavecapaciteit voor zeer lage basfrequenties.
<b>Geen:</b>	Selecteer wanneer de Dolby-luidsprekers achter niet zijn aangesloten.



Wanneer luidsprekers waarvoor u Height1 hebt toegewezen in “Verst. Toewijzen” worden ingesteld op “Geen”, wordt “Geen” automatisch ingesteld voor Height2.

## Upgraden (Auro-3D)

## ■ Surround Height

Stel de aanwezigheid en grootte van de luidspreker surround hoog in.

<b>Groot:</b>	Gebruik een grote luidspreker die op adequate wijze zeer lage basfrequenties kan weergeven.
<b>Klein (Standaard) :</b>	Gebruik een kleine luidspreker met onvoldoende weergavecapaciteit voor zeer lage basfrequenties.
<b>Geen:</b>	Selecteer wanneer de surround luidspreker hoog niet zijn aangesloten.



Wanneer “Front Height” is ingesteld op “Geen”, wordt “Surround Height” automatisch ingesteld op “Geen”.



**Upgraden (Auro-3D)****■ Top Surround**

Stel de aanwezigheid en de grootte van de surround luidsprekers boven in.

<b>Groot:</b>	Gebruik een grote luidspreker die op adequate wijze zeer lage basfrequenties kan weergeven.
<b>Klein (Standaard) :</b>	Gebruik een kleine luidspreker met onvoldoende weergavecapaciteit voor zeer lage basfrequenties.
<b>Geen:</b>	Selecteer wanneer de surround luidsprekers boven niet zijn aangesloten.



Wanneer "Surround Height" of "Rear Height" is ingesteld op "Geen", wordt "Top Surround" automatisch ingesteld op "Geen".

**Afstanden**

Stel de afstand van de luisterpositie tot de luidsprekers in.

Meet de afstand van de luisterpositie tot de diverse luidsprekers voordat u met het invoeren van de instellingen begint.

**■ Eenheid**

De eenheid van afstand instellen.

**Meters** (Standaard)

**Voet**

**■ Stap**

Stel de minimale variabele breedte van de afstand in.

**0.1 m** (Standaard) / **0.01 m**

**1 ft / 0.1 ft**

**■ Stand. inst.**

De instellingen voor "Afstanden" keren terug naar de standaardinstellingen.



## ■ Stel de afstand in.

0.00 m – 18.00 m / 0.0 ft – 60.0 ft



- De luidsprekers die kunnen worden geselecteerd verschillen afhankelijk van de “Verst. Toewijzen” en “Luidspr. config.”. (🔍 blz. 225, 249)
- Standaard instellingen:  
Front L / Front R / F. Height L / F. Height R / F. Wide L / F. Wide R / Center / Subwoofer 1 / Subwoofer 2: 3,60 m (12,0 ft)  
Andere luidsprekers dan de bovenstaande: 3,00 m (10,0 ft)
- Stel het verschil in afstand tussen de luidsprekers in op minder dan 6,00 m (20,0 ft).

## Niveaus

Stel het volume van de testtoon in op hetzelfde niveau op de luisterpositie wanneer deze wordt uitgevoerd vanaf elke luidspreker.

### ■ Geef testtoon weer

Er wordt een testgeluid uitgevoerd vanaf de geselecteerde luidspreker. Pas de volumeuitvoer van de geselecteerde luidspreker aan terwijl u luistert naar het testgeluid.

–12.0 dB – +12.0 dB (Standaard : 0.0 dB)



- De set “Niveaus” wordt weergegeven in alle geluidsmodi.
- Als u het kanaalniveau wilt aanpassen voor elke ingangsbron, voert u de instellingen uit in “Kanaalniveau afstellen”. (🔍 blz. 135)
- Wanneer de hoofdtelefoon is aangesloten op de PHONES-aansluiting op dit toestel, kunt u “Niveaus” niet instellen.

### ■ Stand. inst.

De instellingen voor “Niveaus” keren terug naar de standaardinstellingen.



## Crossovers

Instellen in overeenstemming met de laagste frequentie van de basisfrequenties die kunnen worden afgespeeld via elke luidspreker. Zie de handleiding van de luidspreker voor informatie over de drempelfrequentie.

### ■ Luidsprekerselectie

Selecteert hoe de crossover-frequentie moet worden ingesteld.

<b>Alle</b> (Standaard) :	Stelt dezelfde crossover-frequentie in voor alle luidsprekers.
<b>Individueel:</b>	Selecteer de crossover-punten voor elke luidspreker afzonderlijk.

### ■ Selecteer de luidspreker voor het instellen van de drempelfrequentie

40 Hz / 60 Hz / 80 Hz / 90 Hz / 100 Hz / 110 Hz / 120 Hz / 150 Hz / 200 Hz / 250 Hz (Standaard : 80 Hz)



- De "Crossovers" kan worden ingesteld wanneer de "Subwoofermodus" op "LFE+Main" staat ingesteld of wanneer u een luidspreker heeft die is ingesteld op "Klein". (🔍 blz. 257)
- De standaard crossover-frequentie is "80 Hz", wat het beste zal werken met de grootste variëteit van luidsprekers. Wij raden aan in te stellen op een hogere frequentie dan de crossover-frequentie wanneer kleine luidsprekers worden gebruikt. Stel dit bijvoorbeeld in op "250 Hz" wanneer het frequentiebereik van de luidsprekers 250 Hz – 20 kHz is.
- Het geluid onder de crossover-frequentie wordt afgekapt van de uitgang van de luidsprekers die zijn ingesteld in "Klein". Deze afsnijfrequentie voor lage tonen wordt uitgevoerd vanaf de subwoofer of voorluidsprekers.
- De luidsprekers die kan worden ingesteld als "Individueel" is geselecteerd verschilt volgens de "Subwoofermodus"-instelling. (🔍 blz. 257)
- Als "LFE" is geselecteerd, kunnen luidsprekers die zijn ingesteld op "Klein" bij "Luidspr. config." worden ingesteld. Indien de luidsprekers zijn ingesteld op "Groot", wordt "Voll. Band" weergegeven en kan de instelling niet worden gecreëerd. (🔍 blz. 249)
- Wanneer "LFE+Main" is geselecteerd, kunnen luidsprekers worden ingesteld, ongeacht de instelling "Luidspr. config.". (🔍 blz. 249)





## Lage tonen

Instelling voor weergave van subwoofer en LFE-signaalbereik.

### ■ Subwoofermodus

Selecteer het lage-tonenbereik dat moet worden weergegeven door de subwoofer.

**LFE**  
(Standaard) :

Het lage bereiksignaal van het kanaal ingesteld op "Klein" luidsprekergrootte is toegevoegd aan de LFE signaaluitgang van de subwoofer.

**LFE+Main:**

Het lage bereiksignaal van alle kanalen is toegevoegd aan de LFE signaaluitgang van de subwoofer.



- "Subwoofermodus" kan worden ingesteld wanneer "Luidspr. config." - "Subwoofer" in het menu is ingesteld op iets anders dan "Geen".  
( blz. 250)
- Geef een muziek- of videobron weer en selecteer de modus waarin de lage tonen het meest krachtig worden weergegeven.
- Als "Luidspr. config." - "Front" en "Center" zijn ingesteld op "Groot" en als "Subwoofermodus" is ingesteld op "LFE", zal er mogelijk, afhankelijk van het ingangssignaal of de geselecteerde geluidsmodus, geen geluid worden uitgevoerd via de subwoofers. Selecteer "LFE+Main" wanneer u wilt dat de lage tonen altijd door de subwoofer worden weergegeven. ( blz. 249)

### ■ LPF voor LFE

Stel het LFE signaalweergavebereik in. Stel dit in wanneer u de weergavefrequentie van de subwoofer (lowpass-filterpunt) wilt veranderen.

**80 Hz / 90 Hz / 100 Hz / 110 Hz / 120 Hz / 150 Hz /  
200 Hz / 250 Hz** (Standaard: 120 Hz)



## Front luidsprekers

Stel de voorluidsprekers in voor gebruik met elke geluidsmodus.

<b>A</b> (Standaard) :	Voor-luidspreker A wordt gebruikt.
<b>B</b> :	Voor-luidspreker B wordt gebruikt.
<b>A+B</b> :	Beide luidsprekers voor A en B worden gebruikt.



Dit kan worden ingesteld wanneer "Toewijsmodus" is ingesteld op "Front B".  
( blz. 225)

## 2ch Afspelen

Selecteer de methode voor het instellen van de luidsprekers die worden gebruikt in de 2-kanaals direct en stereo weergavemodi.

### ■ Instellen

Selecteer de methode voor het instellen van de luidsprekers die worden gebruikt in de 2-kanaals direct en stereo weergavemodi.

<b>Auto</b> (Standaard) :	De instellingen in "Luidsprekers" worden toegepast. (  blz. 214)
<b>Handmatig:</b>	Stel de luidsprekers in voor 2-kanaals weergave. Stel de volgende instellingen in:



## ■ Front

Stel de grootte van de luidsprekers voor in voor 2-kanaals weergave.

**Groot** Gebruik een grote luidspreker die op adequate wijze (Standaard) : zeer lage basfrequenties kan weergeven.

**Klein:** Gebruik een kleine luidspreker met onvoldoende weergavecapaciteit voor zeer lage basfrequenties.



Wanneer "Luidspr. config."-"Subwoofer" in het menu is ingesteld op "Geen", wordt "Groot" automatisch ingesteld. (🔍 blz. 250)

## ■ Subwoofer

Stel de aanwezigheid van een subwoofer in.

**Ja** (Standaard): Gebruik een subwoofer.

**Nee:** Selecteer wanneer er geen subwoofer is aangesloten.



Wanneer "Luidspr. config."-"Subwoofer" in het menu is ingesteld op "Geen", wordt Nee automatisch ingesteld. (🔍 blz. 250) Als de instelling "Front" is ingesteld op "Klein", wordt de instelling automatisch "Ja".

## ■ SW modus

Selecteer het lage-tonenbereik dat moet worden weergegeven door de subwoofer.

**LFE** (Standaard) : Wanneer "2ch Afspelen"-"Front" is ingesteld op "Groot", worden alleen LFE-signalen uitgevoerd vanaf de subwoofer. Ook wanneer "2ch Afspelen" "Front" is ingesteld op "Klein", worden de signalen met laag bereik van het kanaal voor toegevoegd aan de LFE-signalen en uitgang van de subwoofer.

**LFE+Main:** Het lage bereiksignaal van het kanaal voor wordt toegevoegd aan de LFE-signaaluitgang van de subwoofer.



Dit kan worden ingesteld wanneer "2ch Afspelen"-"Subwoofer" is ingesteld op "Ja".



## ■ Crossover

Stelt de maximale frequentie in van het bassignaal van elk kanaal naar de subwoofer.

---

**40 Hz / 60 Hz / 80 Hz / 90 Hz / 100 Hz / 110 Hz / 120 Hz / 150 Hz / 200 Hz / 250 Hz** (Standaard : 80 Hz)

---



- Dit kan worden ingesteld wanneer "2ch Afspelen"- "Subwoofer" is ingesteld op "Ja".
- Wanneer "2ch Afspelen"- "Front" is ingesteld op "Groot" en als "SW modus" is ingesteld op LFE, wordt "Voll. Band" weergegeven en kan dit niet worden ingesteld.

## ■ Afstand FL/Afstand FR

Stel de afstand vanaf de hoofdluisterpositie tot de luidspreker in.

---

**0.00 m – 18.00 m** (Standaard: 3.60 m) /  
**0.0 ft – 60.0 ft** (Standaard: 12.0 ft)

---



Stel het verschil in afstand tussen de luidsprekers in op minder dan 6,00 m (20,0 ft).

## ■ Niveau FL/Niveau FR

Pas het niveau van elk kanaal aan.

---

**-12.0dB – +12.0dB** (Standaard : 0.0dB)

---



# Netwerk

Om dit toestel te gebruiken door het te verbinden met een thuisnetwerk (LAN), moet u de netwerkinstellingen configureren.

Als u uw thuisnetwerk (LAN) instelt via DHCP, stelt u "DHCP" in op "Aan". (gebruik de standaardinstelling.) Hierdoor kan het toestel uw thuisnetwerk (LAN) gebruiken.

Wanneer u een IP-adres handmatig toewijst aan elke apparaat, moet u een IP-adres toewijzen aan dit toestel via de instellingen "IP-adres" en moet u informatie invoeren over uw thuisnetwerk (LAN) zoals het gatewayadres en subnetmasker, enz.

## Informatie

Toon netwerkinformatie.

Scherмнаam / Aansluiting / SSID / DHCP / IP-adres / MAC-adres



Er is een MAC-adres vereist om een vTuner-account te maken.

## Aansluiting

Selecteer of het thuisnetwerk moet worden verbonden met een draadloos LAN of een bekabeld LAN.

Wanneer u een verbinding maakt met het netwerk via een bekabeld LAN, selecteert u "Bekabeld (Ethernet)" na het aansluiten van een LAN-kabel, Wanneer u een verbinding maakt met het netwerk via een draadloos LAN, selecteert u "Draadloos (Wi-Fi)" en configureert u de "Wi-Fi-installatie".

## ■ Aansluiten met

Selecteer de methode voor het verbinden met het thuisnetwerk (LAN).

**Bekabeld (Ethernet):** Gebruik een LAN-kabel om te verbinden met een netwerk.

**Draadloos (Wi-Fi):** Gebruik de functie Draadloos LAN (Wi-Fi) om te verbinden met een netwerk.



U kunt de Wi-Fi-functie van dit toestel uitschakelen door de volgende instellingen te configureren.

1. Houd <en > op het hoofdtoestel minstens 3 seconden samen ingedrukt. " \*Video Format <PAL> " verschijnt op het scherm.
2. Gebruik de ∇ van het hoofdtoestel om " \*Wired LAN <Unlock> " weer te geven.
3. Gebruik de < of > van het hoofdtoestel om "<Lock>" te selecteren.
4. Druk op ENTER op het hoofdtoestel om de instelling te voltooien.



## Wi-Fi-installatie

Verbinden met een draadloze LAN-router (Wi-Fi).

De router kan op de volgende manieren worden aangesloten. Selecteer de verbindingsmethode volgens uw thuisomgeving.

### ■ Netwerken scannen

Selecteer het netwerk waarmee u een verbinding wilt maken uit de lijst van mogelijke netwerken die op het TV-scherm worden weergegeven.

1. Selecteer het netwerk waarmee u een verbinding wilt maken uit de lijst van draadloze netwerken.  
Selecteer “Opn.scannen” als het netwerk niet kan worden gevonden.
2. Voer uw wachtwoord in en selecteer “OK”.

### ■ Gebruik iOS-apparaat

Gebruik uw iOS-apparaat (iPhone/iPod/iPad) om een verbinding te maken met het netwerk. Door uw iOS-apparaat op dit toestel aan te sluiten, kan het toestel automatisch worden verbonden met hetzelfde netwerk als uw apparaat.

Dit toestel kan op twee manieren worden aangesloten op uw iOS-apparaat via een USB-kabel en via Wi-Fi.

### □ Wanneer u verbindt via Wi-Fi

1. Selecteer “Draadloze verbinding” op het TV-scherm.
2. Controleer of uw iOS-apparaat is aangesloten op een draadloze LAN-router (Wi-Fi) en selecteer “Denon AVR-X7200W” onder “CONFIGUREER NIEUWE AIRPLAY LUIDSPREKER...” onderaan op het Wi-Fi-configuratiescherm van uw iOS-apparaat.
3. Tik op “Volgende” op het scherm van het iOS-apparaat.



De firmwareversie van het iOS-apparaat moet iOS7 of later ondersteunen.

### □ Wanneer u een USB-kabel gebruikt

1. Selecteer “USB-kabel” op het TV-scherm.
2. Controleer of uw iOS-apparaat is verbonden met het draadloos LAN (Wi-Fi) en sluit het aan op de USB-poort op het voorpaneel met een USB-kabel.
3. Selecteer “Aansluiten” op het TV-scherm.
4. Tik op “Sta toe” wanneer het verbidingsbericht verschijnt op het scherm van uw iOS-apparaat.



De firmwareversie van het iOS-apparaat moet iOS5 of later ondersteunen.



## ■ WPS-router

Gebruik een WPS-compatibele router voor het verbinden.

Er zijn twee manieren om te verbinden: met de drukknopmethode of met de pincodemethode. Selecteer de verbindingmethode volgens uw router.

### ❑ Wanneer u verbindt met de drukknopmethode

1. Selecteer “Druk op toets” op het TV-scherm.
2. Schakel naar de WPS-modus door te drukken op de WPS-knop van de router waarmee u wilt verbinden.
  - De tijd voor het indrukken van de knop verschilt afhankelijk van de router.
3. Selecteer binnen 2 minuten “Aansluiten” op het TV-scherm.

### ❑ Wanneer u verbindt met de pincodemethode

1. Selecteer “PIN” op het TV-scherm.
2. Registreer de pincode van het toestel in de router.

## ■ Handmatig

Voer de naam (SSID) en het wachtwoord in van het netwerk waarmee u wilt verbinden.

1. Stel de volgende items in.

<b>SSID:</b>	Voer de naam in van het draadloos netwerk (SSID).
<b>Beveiliging:</b>	Selecteer de coderingsmethode volgens de coderingsinstelling van het toegangspunt dat u gebruikt.
<b>Wachtwoord:</b>	Voer het wachtwoord in.
<b>Standaard sleutel:</b>	Selecteer de Standaardsleutel. Wanneer u een verbinding maakt met een “WEP”-gecodeerd netwerk, wordt het menu “Standaardsleutel” weergegeven.

2. Selecteer “Aansluiten” aan het einde van de instelling.



De draadloze LAN-instellingen (Wi-Fi) van dit toestel kunnen ook worden geconfigureerd vanaf een pc of tablet die een draadloze LAN-verbinding ondersteunt.

Wanneer u een apparaat gebruikt die de firmwareversie iOS7 of later heeft, “Wanneer u verbindt via Wi-Fi” (🔧 blz. 262) in “Gebruik iOS-apparaat”.

1. Houd de knoppen DIMMER en STATUS op het hoofdtoestel minstens 3 seconden ingedrukt wanneer de voeding van het toestel wordt ingeschakeld.
2. Verbind het draadloze LAN van de pc of tablet die wordt gebruikt met “Denon AVR-X7200W” wanneer het bericht “Sluit uw Wi-Fi-toestel aan op een Wi-Fi-netwerk met de naam “Denon AVR-X7200W”” verschijnt op het display.
3. Start de browser en typ “192.168.1.16” in de URL.
4. Gebruik de browser voor het invoeren van de instellingen, selecteer “Aansluiten” en sluit dan de instellingen af.



## Instellingen

Configureer de proxy-instellingen en het IP-adres.

- Als u een breedbandrouter (DHCP-functie) gebruikt, wordt de informatie die is vereist voor de netwerkverbinding, zoals het IP-adres, automatisch geconfigureerd omdat de DHCP-functie in de standaardinstellingen van dit toestel is ingesteld op "Aan".
- Stel de informatie voor IP-adres, Subnetmasker, Standaard gateway en de DNS-server alleen in wanneer u een vast IP-adres toewijst of wanneer u een verbinding maakt met een netwerk zonder DHCP-functie.
- Configureer de proxy-instellingen wanneer u een proxyserver gebruikt voor het verbinden met internet.

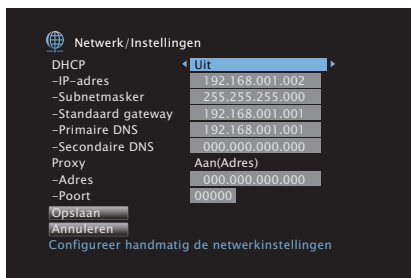

### ■ DHCP

Selecteert hoe u het netwerk aansluit.

**Aan** (Standaard) : Configureer de netwerkinstellingen automatisch vanaf uw router.

**Uit:** Configureer de netwerkinstellingen handmatig.

### ■ IP-adres

Stel het IP-adres binnen de hieronder getoonde bereiken in.

- De Network Audio-functie kan niet worden gebruikt als andere IP-adressen worden ingesteld.

CLASS A:10.0.0.1 - 10.255.255.254

CLASS B:172.16.0.1 - 172.31.255.254

CLASS C:192.168.0.1 - 192.168.255.254

### ■ Subnetmasker

Wanneer u een xDSL-modem of -aansluitingsadapter rechtstreeks op dit toestel aansluit, moet u het subnetmasker aangeduid in de door uw provider geleverde documentatie invoeren. Normale invoer 255.255.255.0.

### ■ Standaard gateway

Bij aansluiting op een gateway (router) voert u het IP -adres ervan in.

### ■ Primaire DNS, Secondaire DNS

Als in de door uw provider geleverde documentatie slecht één DNS-adres is opgegeven, voert u dit in bij "Primaire DNS". Als er twee of meer DNS worden geboden door uw provider, voert u zowel "Primaire DNS" als "Secondaire DNS" in.





## ■ Proxy

Maak deze instelling als u verbinding maakt met het internet via een proxy server.

Geef de proxy-instellingen alleen op wanneer u een internetverbinding maakt via een proxyserver die op uw intern netwerk zit, door uw provider is geboden, enz.

<b>Aan(Adres):</b>	Selecteer als u invoert via adres.
<b>Aan(Naam):</b>	Selecteer als u invoert via domeinnaam.
<b>Uit</b> (Standaard) :	Schakelt de proxyserver uit.

## ■ Poort

Voer het poortnummer in.



- Controleer de aansluiting en de instellingen opnieuw als u geen toegang krijgt tot het Internet. (☎ blz. 81)
- Raadpleeg uw ISP (Internet Service Provider) of de plaats waar u de computer heeft gekocht indien u geen internetverbinding kunt maken.

## IP-besturing

Hiermee is de netwerkcommunicatie mogelijk in stand-bymodus.

<b>Uit in stand-by</b> (Standaard):	Tijdens stand-by is de netwerkfunctie onderbroken.
--	--

<b>Altijd aan:</b>	Netwerk is aan tijdens stand-by. Het hoofdtoestel is bedienbaar met een netwerkgeschikte controller.
--------------------	--



Wanneer u de webregelfunctie of Denon Remote App gebruikt, moet u de instelling "IP-besturing" instellen op "Altijd aan".

### OPMERKING

Wanneer "IP-besturing" is ingesteld op "Altijd aan", wordt meer stand-byvermogen verbruikt.



## Scherмнаam

De Scherмнаam is de naam voor dit toestel die in het netwerk wordt weergegeven. U kunt de Scherмнаam wijzigen volgens uw voorkeur.

### ■ Scherмнаam

Selecteert de scherмнаam in de lijst.

Wanneer u “Overige” selecteert, kunt u de Scherмнаam wijzigen volgens uw voorkeur.

---

**Home Theater / Living Room / Family Room / Guest Room / Kitchen / Dining Room / Master Bedroom / Bedroom / Den / Office / Overige**

---



- De snelkeuzenaam mag maximaal 63 tekens lang zijn. Ga naar “Het toetsenbordscherm gebruiken” (☞ blz. 178) voor het invoeren van tekens.
- De standaard scherмнаam bij eerste gebruik is “Denon AVR-X7200W”.

### ■ Stand. inst.

Herstelt de Scherмнаam die u had gewijzigd opnieuw in de standaardinstelling.

## Diagnose

Wordt gebruikt voor het controleren van de netwerkverbinding.

### ■ Fysieke verbinding

Controleert de fysieke LAN-poortverbinding.

---

**OK**

---

**Fout:** De LAN-kabel is niet aangesloten. Controleer de aansluiting.

---



Als u een verbinding hebt gemaakt met een draadloos LAN, verschijnt “Aansluiting Draadloos (Wi-Fi)”.

### ■ Toegang router

Controleert de verbinding van dit toestel met de router.

---

**OK**

---

**Fout:** Kan niet communiceren met de router. Controleer de routerinstellingen.

---

### ■ Internettoegang

Controleert of dit toestel internettoegang heeft (WAN).

---

**OK**

---

**Fout:** Kan geen internetverbinding maken. Controleer de omgeving voor de internetverbinding of de routerinstellingen.

---



## Onderhoudsmodus

Gebruiken wanneer een Denon-vakman of -installateur onderhoud uitvoert. Normaal is deze modus niet geschikt voor gebruik door de eindgebruiker, alleen door een opgeleide onderhoudstechnicus of erkende installatietechnicus.

### OPMERKING

Gebruik deze functie uitsluitend wanneer een vakman of installateur van Denon deze instructie geeft.



# Algemeen

Maak verschillende andere instellingen.

## Taal

Stel de menutaal voor weergave op het TV-scherf in.

**English / Deutsch / Français / Italiano / Español / Nederlands / Svenska / Русский / Polski**  
(Standaard : English)



“Taal” kan ook worden ingesteld met de volgende bewerking. Het menuscherf wordt echter niet weergegeven. Bekijk het display tijdens het configureren van de instellingen.

1. Houd < en > op het hoofdtoestel minstens 3 seconden samen ingedrukt.  
“\*Video Format <PAL>” verschijnt op het display.
2. Druk op ∇ op het hoofdtoestel.  
“\*GUI Language <ENGLISH>” verschijnt op het display.
3. Gebruik < of > van het hoofdtoestel en stel de taal in.
4. Druk op ENTER op het hoofdtoestel om de instelling te voltooien.

## ECO

Configureer de instellingen van de ECO-modus en de modus Auto stand-by.

### ECO-modus

Dit kan het stroomverbruik verminderen wanneer de voeding van het toestel is ingeschakeld.

<b>Aan:</b>	Verminder het stroomverbruik.
<b>Automatisch:</b>	Het stroomverbruik wordt automatisch verminderd volgens het volume.
<b>Uit (Standaard) :</b>	Verminder het stroomverbruik niet.



- Wanneer u audio uitvoert aan een hoog volumeniveau, is het aanbevolen “ECO-modus” in te stellen op “Uit”.
- De Eco-modus kan ook worden geschakeld door op de afstandsbediening op ECO  te drukken.



## ■ Autom. Insch.

Stel de modus in op de ECO wanneer de voeding is ingeschakeld.

<b>Laatste (Standaard) :</b>	De ECO-functie wordt op de laatste instelling voordat de stroom werd uitgeschakeld gesteld.
<b>Aan:</b>	Wanneer de voeding wordt ingeschakeld, wordt de modus altijd geschakeld naar de ECO-modus in "Aan".
<b>Automatisch:</b>	Wanneer de voeding wordt ingeschakeld, wordt de modus altijd geschakeld naar de ECO-modus in "Automatisch".
<b>Uit:</b>	Wanneer de voeding wordt ingeschakeld, wordt de modus altijd geschakeld naar de ECO-modus in "Uit".

## ■ Infoweergave

Geef het stroomverbruik van dit toestel weer via een meter op het TV-scherm.

<b>Altijd aan:</b>	De meter altijd weergeven op het TV-scherm.
<b>Automatisch (Standaard) :</b>	De meter weergeven wanneer de modus of het volume wordt gewijzigd.
<b>Uit:</b>	De meter niet weergeven.

## ■ Automatische standby

Stel dit zo in dat de voeding van het toestel automatisch naar stand-by schakelt.

### ❑ MAIN ZONE

Stelt de tijd in voor het schakelen naar auto stand-by wanneer er geen audio- of videosignalen in dit apparaat worden ingevoerd. Voordat het toestel naar de stand-bymodus gaat, wordt "Automatische standby" weergegeven op het display van het toestel en op het menuscherm.

<b>60 min:</b>	Het toestel gaat na 60 minuten naar de stand-bymodus.
<b>30 min:</b>	Het toestel gaat na 30 minuten naar de stand-bymodus.
<b>15 min (Standaard) :</b>	Het toestel gaat na 15 minuten naar de stand-bymodus.
<b>Uit:</b>	Het toestel gaat niet automatisch naar de stand-bymodus.

### ❑ ZONE2 / ZONE3

Wanneer er geen bewerkingen zijn gedurende de hier ingestelde periode, wordt de voeding automatisch uitgeschakeld, zelfs als er audio- of video-invoer is.

<b>8 uur:</b>	Schakelt ZONE2/ZONE3 naar de stand-bystatus na ongeveer 8 uur.
<b>4 uur:</b>	Schakelt ZONE2/ZONE3 naar de stand-bystatus na ongeveer 4 uur.
<b>2 uur:</b>	Schakelt ZONE2/ZONE3 naar de stand-bystatus na ongeveer 2 uur.
<b>Uit (Standaard) :</b>	Schakelt ZONE2/ZONE3 niet automatisch naar de stand-bystatus.



## ZONE2 setup / ZONE3 setup

Geef de instellingen op voor het afspelen van audio met ZONE2 en ZONE3.



Waarden die zijn ingesteld voor “Volumelimiet” en “Volume bij aanzetten” worden weergegeven volgens de instelling die is opgegeven voor het volume “Schaal”.  
( blz. 188)

### ■ Lage tonen

Stelt de lage tonen in.

**-10 dB – +10 dB** (Standaard : 0 dB)

### ■ Hoge tonen

Stelt de hoge tonen in.

**-10 dB – +10 dB** (Standaard : 0 dB)

### ■ Hoogpasfilter

Kies instell. voor afkappen laag bereik voor minder vervorming van lage tonen.

**Aan:** Het lagetonenbereik wordt verzwakt.

**Uit**  
(Standaard): Het lagetonenbereik wordt niet verzwakt.

### ■ kanaalniveau L

Stel het uitgangsniveau van het linkerkanaal in.

**-12 dB – +12 dB** (Standaard : 0 dB)

### ■ kanaalniveau R

Stel het uitgangsniveau van het rechterkanaal in.

**-12 dB – +12 dB** (Standaard : 0 dB)

### ■ Kanaal

Stel in of moet worden afgespeeld in stereo of mono.

**Stereo**  
(Standaard): Stereo weergave.

**Mono:** Mono weergave.

### ■ HDMI-audio (alleen ZONE2)

Selecteert het audiosignaalformaat voor het afspelen van een HDMI-bron in ZONE2.

**Via**  
(Standaard): Het HDMI-audiosignaal wordt door dit toestel gevoerd naar het apparaat in ZONE2.

**PCM:** De HDMI-audiosignaalingang naar dit toestel is geconverteerd naar een PCM-signaal dat kan worden uitgevoerd vanaf de ZONE2 PRE OUT-aansluitingen of de luidsprekeraansluitingen.



## ■ Volumeniveau

Stel het volume-uitgangsniveau in.

<b>Variabel</b> (Standaard) :	Volume kan worden geregeld.
<b>1 – 98</b> <b>(–79.5 dB – 18.0 dB) :</b>	Volume is vast ingesteld op het gewenste niveau. Het volume kan niet worden geregeld met de afstandsbediening.

## ■ Volumelimiet

Kies een instelling voor het maximumvolume.

<b>60 (-20 dB) / 70 (-10 dB) / 80 (0 dB)</b> (Standaard : 70 (-10 dB))
<b>Uit:</b> Stel geen maximumvolume in.



Dit kan worden ingesteld wanneer "Volumeniveau" is ingesteld op "Variabel".  
( blz. 271)

## ■ Volume bij aanzetten

Definieer de volume-instelling die actief is wanneer de netspanning wordt ingeschakeld.

<b>Laatste</b> (Standaard) :	Gebruik de opgeslagen instelling van de laatste sessie.
<b>Mute:</b>	Gebruik altijd de status dempen aan.
<b>1 – 98</b> <b>(–79.5 dB – 18.0 dB) :</b>	Het volume wordt aangepast aan het ingestelde niveau.



Dit kan worden ingesteld wanneer "Volumeniveau" is ingesteld op "Variabel".  
( blz. 271)

## ■ Dempingsniveau

Stel de verzwakking in wanneer demping is ingeschakeld.

<b>Volledig</b> (Standaard) :	Het geluid wordt volledig uitgeschakeld.
<b>–40 dB :</b>	Het geluid wordt verzwakt met 40 dB.
<b>–20 dB :</b>	Het geluid wordt verzwakt met 20 dB.



## Zone herbenoemen

Verander de schermtitel van iedere zone in een titel van uw voorkeur.

### MAIN ZONE / ZONE2 / ZONE3

**Stand. inst.:** De standaardinstelling wordt hersteld voor de bewerkte zonen naam.



U kunt maximaal 10 tekens invoeren.

Ga naar "Het toetsenbordscherm gebruiken" (☞ blz. 178) voor het invoeren van tekens.

## Snelkeuze naam

Wijzig de snelkeuzenaam die verschijnt op het TV-scherm naar een naam van uw voorkeur.

### Snelkeuze 1 / Snelkeuze 2 / Snelkeuze 3 / Snelkeuze 4

**Stand. inst.:** De standaardinstelling wordt hersteld voor de bewerkte snelkeuzenaam.



U kunt maximaal 16 tekens invoeren.

Ga naar "Het toetsenbordscherm gebruiken" (☞ blz. 178) voor het invoeren van tekens.

## Remote ID

Instellen wanneer u een andere Denon AV-versterker bedient met de afstandsbediening van dit toestel. Stem de afstandsbediening die u gebruikt af op de externe ID van dit toestel.

### ■ Instellingen

- 1 Druk op ZONE SELECT om de zonemodus te schakelen.**  
De [M]-indicator licht op.
- 2 Druk op SETUP.**  
U ziet het menu op de TV-scherm.
- 3 Gebruik  $\Delta$ / $\nabla$  om "Algemeen" te selecteren en druk vervolgens op ENTER.**
- 4 Gebruik  $\Delta$ / $\nabla$  om "Remote ID" te selecteren en druk vervolgens op ENTER.**
- 5 Wijzig de ID voor de afstandsbediening. (☞ blz. 295)**
- 6 Druk op ENTER.**  
De externe ID voor dit toestel wordt ingesteld op dezelfde ID als deze voor de afstandsbediening.





## Triggeruitgang 1 / Triggeruitgang 2

Selecteer de omstandigheden voor het activeren van de triggeruitgang. Raadpleeg "TRIGGER OUT-aansluitingen" (🔧 blz. 84) voor meer informatie over het aansluiten van de TRIGGER OUT-aansluitingen.

### ❑ Bij het instellen voor zone (MAIN ZONE / ZONE2 / ZONE3)

Trigger uit is geactiveerd door middel van een koppeling naar de stroomvoorziening van de zone, ingesteld op "Aan".

### ❑ Bij het instellen van een ingangsbron

Activeer trigger uit wanneer het ingangsbron die is ingesteld op "Aan", is geselecteerd.

### ❑ Bij het instellen voor HDMI- televisiescherm

Activeer trigger uit wanneer het HDMI- televisiescherm ingesteld op "Aan" is geselecteerd.

<b>Aan:</b>	Trigger activeren in deze modus.
<b>-- --:</b>	Trigger niet activeren in deze modus.

## Display voorzijde

Maakt instellingen met betrekking tot het display op dit toestel.

### ■ Dimmer

Past de helderheid aan van de display van het toestel.

<b>Helder</b> (Standaard) :	Normale displayhelderheid.
<b>Gedimd:</b>	Verminderde displayhelderheid.
<b>Donker:</b>	Zeer lage displayhelderheid.
<b>Uit:</b>	Schakelt display uit.



U kunt ook de weergave aanpassen door op DIMMER op het hoofdtoestel.

### ■ Zenderindicators

Stelt in of het display voor de ingangssignalen of de uitgangssignalen voor de kanaalaanduiding op het display moet worden gebruikt.

<b>Invoer:</b>	Gebruikt het display voor ingangssignalen voor de kanaalaanduiding op het display.
<b>Uitgang</b> (Standaard):	Gebruikt het display voor uitgangssignalen voor de kanaalaanduiding op het display.



## Informatie

Geef informatie weer over de instellingen van dit toestel, ingangssignalen, enz.

### ■ Audio

Geef de audio-informatie weer voor MAIN ZONE.

**Geluidsmodus:** Toont de huidige geluidsmodus.

**Ingangssignaal:** Het type ingangssignaal.

**Formaat:** Toont het aantal ingangssignaalkanalen (aanwezigheid van front, surround en LFE).

**Sample Ratio:** De bemonsteringsfrequentie van het ingangssignaal.

**Offset:** Toont de huidige correctiewaarde voor dialoognormalisatie.

**Flag:** Dit wordt weergegeven bij het invoeren van signalen waaronder een surround achterkanaal. "MATRIX" wordt weergegeven met DTS-ES Matrix-ingangssignalen, "DISCRETE" met DTS-ES Discrete-signalen.

### ■ Video

Toon de HDMI-ingangs-/uitgangssignalen en de HDMI-monitorinformatie voor MAIN ZONE.

#### Info HDMI-sigitaal

**Resoluties / Color Space / Pixeldiepte**

**HDMI monitor 1 / HDMI monitor 2**

**Interface / Ondersteunde res.**

### ■ ZONE

Informatie tonen over huidige instellingen.

**MAIN ZONE:** Dit item toont informatie over instellingen voor MAIN ZONE. De weergegeven informatie verschilt afhankelijk van de ingangsbron.

**ZONE2:** Dit item toont informatie over instellingen voor ZONE2.

**ZONE3:** Dit item toont informatie over instellingen voor ZONE3.



## ■ Firmware

**Versie:** Toont informatie voor de huidige firmware.

### Update (DTS:X)

**DTS Versie :** Toont de huidige DTS-versie.



“DTS Versie” wordt weergegeven na het bijwerken naar DTS:X via de firmware-update.

## ■ Notificatie

Toont en stelt meldingen.

Stelt ook in of de melding moet worden weergegeven wanneer de voeding is ingeschakeld.

### Meldingsberichten

**Aan**  
(Standaard) : Meldingen worden weergegeven.

**Uit:** Meldingen worden niet weergegeven.



Druk op INFO op de afstandsbediening om de huidige bronnaam, het volume, de naam van de geluidsmodus en andere informatie weer te geven onderaan op het scherm.

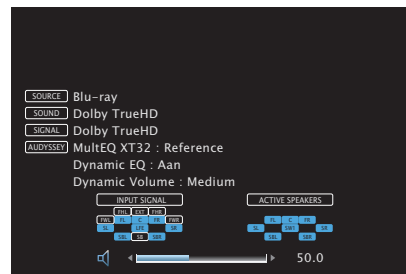

## Gebruiksdata

Om ons te helpen onze producten en klantenservice te verbeteren, verzamelt Denon anonieme informatie over de manier waarop u uw AV-ontvanger gebruikt (zoals vaak gebruikte ingangsbronnen en geluidsmodi en luidsprekerinstellingen).

Denon zal nooit informatie die wij verzamelen, meedelen aan derden.

**Ja:** Geef informatie over de bedrijfsstatus van dit toestel.

**Nee:** Geef geen informatie over de bedrijfsstatus van dit toestel.

## Firmware

Controleert op de nieuwste firmwaregegevens over updates en upgrades, werkt de firmware bij en stelt de weergave van meldingsberichten voor updates en upgrades in.

### ■ Update

Werkt de firmware van dit toestel bij.

**Check voor update:** Controleert of de firmware de nieuwste versie is. U kunt ook nagaan hoelang het ongeveer zal duren om een update te voltooien.

**Start update:** Start het installatieproces van de update. Wanneer de update start, wordt het menuscherf uitgeschakeld. Tijdens de update wordt de voortgang weergegeven op het scherm.



Dit toestel probeert automatisch de update opnieuw uit te voeren wanneer het bijwerken mislukt. Als de update nog steeds mislukt, verschijnt een van de volgende berichten op het scherm. Controleer de netwerkinstellingen en -aansluitingen wanneer een van onderstaande meldingen verschijnt en probeer daarna nogmaals om de update te installeren.

Display	Beschrijving
<b>Updating fail</b>	Het installeren van de update is mislukt.
<b>Login failed</b>	Het aanmelden op de server is mislukt.
<b>Server is busy</b>	De server is bezet. Wacht enige tijd en probeer het dan opnieuw.
<b>Connection fail</b>	Verbinding met de server is niet tot stand gekomen.
<b>Download fail</b>	Het downloaden van de firmware is mislukt.



## ■ Notificatie

Wanneer de laatste firmware beschikbaar is, wordt een mededeling weergegeven op het tv-scherm bij het opstarten.

De mededeling wordt ongeveer 40 seconden weergegeven, nadat de stroom is ingeschakeld.

### Update

<b>Aan</b> (Standaard) :	Updatebericht weergeven.
<b>Uit:</b>	Updatebericht niet weergeven.

### Upgrade

<b>Aan</b> (Standaard) :	Upgradebericht weergeven.
<b>Uit:</b>	Upgradebericht niet weergeven.

## ■ Functie toevoegen

Toon nieuwe functies die kunnen worden gedownload naar dit toestel en voer een upgrade uit.

**Upgradepakket:** Geef de items weer die moeten worden bijgewerkt.

**Upgrade status:** Toont een lijst met aanvullende functies die door de upgrade worden geleverd.

Voer het upgradeproces uit.

**Start upgrade:** Wanneer de upgrade start, wordt het menu scherm uitgeschakeld. De verstreken tijd van de upgrade wordt tijdens het uitvoeren van de upgrade getoond.



- Raadpleeg de Denon-website voor meer details over updates.
- Wanneer de procedure is voltooid, verschijnt "Geregistreerd" in het menu en kunt u upgrades uitvoeren. Als de procedure niet werd uitgevoerd, wordt "Niet geregistreerd" weergegeven. Het ID-nummer dat in dit scherm wordt getoond is vereist bij het uitvoeren van de procedure. Het ID-nummer kan ook worden weergegeven door  $\Delta$  en INFO van het hoofdtoestel minstens 3 seconden ingedrukt te houden.
- Wanneer de upgrade niet geslaagd is, zal een foutmelding in het display verschijnen die identiek is aan de melding in "Firmware" - "Update". Controleer de instellingen en voer de upgrade opnieuw uit.



**Opmerkingen over het gebruik van “Update” en “Functie toevoegen”**

- Om deze functies te kunnen gebruiken, moet voldaan worden aan de correcte systeemvereisten en instellingen voor een internetverbinding. (🔗 blz. 81)
- Schakel de stroom niet uit voordat de update of upgrade afgerond is.
- Er is ongeveer 1 uur nodig tot het bijwerken/upgraden is voltooid.
- Als het installeren van de update/upgrade eenmaal is gestart, kunnen de normale functies van dit toestel niet eerder weer worden gebruikt dan nadat de update/upgrade volledig is geïnstalleerd. Het is mogelijk dat back-updata voor de voor dit toestel ingestelde parameters, etc. worden teruggesteld.
- Als de update of het bijwerken mislukt, dient u ⏻ op het toestel langer dan 5 seconden ingedrukt te houden of het stroomsnoer uit te trekken en opnieuw in te steken. “Update Retry” verschijnt op de display en update herstart vanaf het punt waar de update mislukte. Controleer de netwerkgeving, indien de fout zich ondanks dit nog steeds voordoet.



Informatie over de “Update” functie en “Functie toevoegen” zullen telkens op de Denon website aangekondigd worden, wanneer dergelijke plannen gedefinieerd zijn.

**Setup slot**

Bescherm alle instellingen tegen ongewenste wijzigingen.

**■ Zet op slot**

**Aan:** Bescherming inschakelen.

**Uit**  
(Standaard) : Bescherming uitschakelen.



Stel “Zet op slot” in op “Uit”, wanneer u de instelling annuleert.

**OPMERKING**

Wanneer “Zet op slot” is ingesteld op “Aan”, worden geen instelitems weergegeven, behalve voor “Setup slot”.



## Externe apparaten bedienen met de afstandsbediening

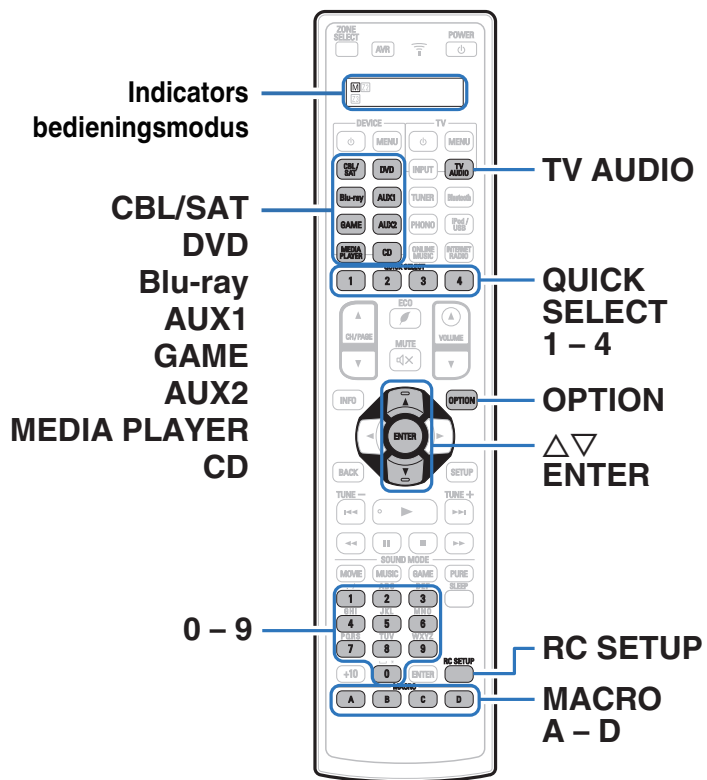

Wanneer er voorkeuzecodes zijn vastgelegd in de meegeleverde afstandsbediening, kunt u deze gebruiken voor de bediening van apparaten die u hebt, zoals DVD-spelers of TV's van andere merken.



## Vooringestelde codes registreren

Er zijn twee methoden voor het registreren van vooraf ingestelde codes; de eenvoudige methode voor het registreren van vooringestelde codes van Denon-spelers en de methode voor het registreren van de vooringestelde nummers of apparaten van andere fabrikanten.

- “Denon-spelers registreren” (👉 blz. 280)
- “Registreren door het invoeren van voorinstelnummers” (👉 blz. 282)

### ■ Denon-spelers registreren

Gebruik de volgende eenvoudige methode voor het registreren van vooringestelde codes van Denon Blu-ray Disc-spelers, dvd-spelers en cd-spelers.

#### ❑ Blu-ray Disc-spelers registreren

- 1** Houd Blu-ray en OPTION ingedrukt totdat de “OK”-indicator op de afstandsbediening knippert en laat vervolgens los.

#### ❑ DVD-spelers registreren

- 1** Houd DVD en OPTION ingedrukt totdat de “OK”-indicator op de afstandsbediening knippert en laat vervolgens los.

#### ❑ CD-spelers registreren

- 1** Houd CD en OPTION ingedrukt totdat de “OK”-indicator op de afstandsbediening knippert en laat vervolgens los.





## Meerdere spelers tegelijk registreren

- 1 Houd QUICK SELECT 1 – 4 en OPTION ingedrukt tot de DEV-, TV- en AVR-indicators op de afstandsbediening groen knipperen en laat de toetsen vervolgens los.

Apparaten die samen moeten worden geregistreerd			Houd de toetsen ingedrukt
Blu-ray Disc-speler	DVD-speler	CD-speler	
✓	✓		QUICK SELECT 1 en OPTION
✓		✓	QUICK SELECT 2 en OPTION
	✓	✓	QUICK SELECT 3 en OPTION
✓	✓	✓	QUICK SELECT 4 en OPTION









### OPMERKING

Het kan voorkomen dat sommige toetsen niet functioneren, afhankelijk van het model en het bouwjaar van uw componenten. Probeer in dit geval "Registreren door het invoeren van voorinstelnummers" (☞ [blz. 282](#)).



## ■ Registreren door het invoeren van voorinstelnummers

De volgende tabel toont de apparaatgroepen die kunnen worden geregistreerd voor elk van de selectieknoppen voor de ingangsbron. Controleer vooraf het vooringestelde nummer van het apparaat dat u wilt registreren in het bestand "Remote Control Preset Codes".

Toets	Apparaatgroepen die kunnen worden geregistreerd
	CBL/SAT-groep
	VCR/PVR groep, BD/DVD groep
	CBL/SAT-groep, VCR/PVR-groep, BD/DVD-groep, Audio-groep
	Bediening CBL/SAT-groep
	VCR/PVR groep, BD/DVD groep
	CBL/SAT-groep, VCR/PVR-groep, BD/DVD-groep, Audio-groep
	CBL/SAT-groep, VCR/PVR-groep, BD/DVD-groep, Audio-groep
	Bediening audiogroep
	Bediening TV-groep

- 1 Houd RC SETUP langer dan 3 seconden ingedrukt.**  
"SETUP" en de -indicator knippert twee keer op de afstandsbediening.
- 2 Wanneer "PRSET" verschijnt op de afstandsbediening, drukt u op ENTER.**
- 3 Wanneer "DEVIC" verschijnt op hde afstandsbediening, drukt u op de selectieknop voor de ingangsbron van de AV-apparatuur (CBL/SAT, Blu-ray, GAME, MEDIA PLAYER, DVD, AUX1, AUX2 of CD) die u wilt programmeren voor de voorkeuzeinstelling.**
- 4 Wanneer "-----" verschijnt op de afstandsbediening, drukt u op de cijfertoetsen 0 – 9 om een vijfcijferige code in te voeren.**  
Er mag niet meer dan 30 seconden zitten tussen het drukken op de knoppen.
  - Wanneer de code is vastgelegd, "OK" knippert vier keer op de afstandsbediening.
  - Wanneer de code niet goed is vastgelegd, "FAIL" of "CANCL" knippert vier keer op de afstandsbediening. Voer opnieuw uit vanaf stap 1.





- Sommige fabrikanten gebruiken meer dan één type vooringestelde code. Vooringestelde codes voor het wijzigen van het nummer en het controleren van de juiste werking.
- Om de registratie van het apparaat op een knop op te heffen en de standaardinstelling te herstellen, stelt u de AVR-code "73347" in op de knop.

#### OPMERKING

Het kan voorkomen dat sommige toetsen niet functioneren, afhankelijk van het model en het bouwjaar van uw componenten.



## Bedieningsapparaten

Om een extern apparaat te bedienen, drukt u op de knop van de ingangsbron die is geregistreerd met de voorinstelcode, gevolgd door een van de knoppen in de volgende tabellen.



- De naam van de ingangsbron wordt weergegeven op de afstandsbediening wanneer een extern apparaat wordt gebruikt.
- De "TV" wordt weergegeven op de afstandsbediening wanneer de TV wordt gebruikt.
- Om het menu van dit toestel te bedienen, drukt u op AVR voordat u het toestel bedient. De "AVR" wordt weergegeven op de afstandsbediening wanneer een extern apparaat wordt gebruikt.

### ❑ Bediening CBL/SAT-groep (Set top box voor satelliet (SAT)/kabel (CBL)/ Mediaspeler/IP TV)

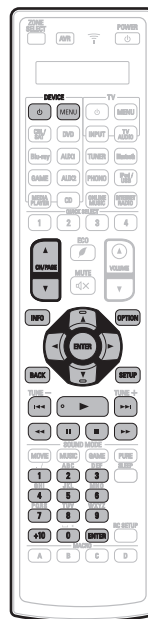

Bedieningstoetsen	Functie
DEVICE	In-/uitschakelen
DEVICE MENU	Menu
CH/PAGE	Kanaal veranderen (omhoog/ omlaag)
INFO	Informatie
OPTION	Submenu, optie
	Bediening van de cursor
ENTER(Cursor)	Invoeren
BACK	Back
SETUP	Startmenu
	Hoofdstuk overslaan
	Weergave
	Snel vooruit-/Terugspoelen
	Pauze
	Stop
0 - 9, +10	Nummer selecteren
ENTER(Aantal)	3-cijferige invoer



Afhankelijk van het apparaat, zorgt de knop DEVICE mogelijk alleen voor het inschakelen.



## ❑ Bediening TV-groep (TV)



Bedieningstoetsen	Functie
TV $\phi$	TV in-/uitschakelen
TV INPUT	TV-ingang veranderen
TV MENU	Menu TV
CH/PAGE $\blacktriangle \blacktriangledown$	Kanaal veranderen (omhoog/omlaag)
INFO	Informatie
OPTION	Submenu, optie
$\Delta \nabla \triangleleft \triangleright$	Bediening van de cursor
ENTER(Cursor)	Invoeren
BACK	Back
SETUP	Instellen
$\blacktriangleleft \blacktriangleright \blacktriangleleft \blacktriangleright$	Hoofdstuk overslaan
$\blacktriangleright$	Weergave
$\blacktriangleleft \blacktriangleright$	Snel vooruit-/Terugspoelen
$\parallel$	Pauze
$\blacksquare$	Stop
0 - 9, +10	Nummer selecteren
ENTER(Aantal)	3-cijferige invoer

## ❑ Bediening VCR/PVR-groep (persoonlijke videocassette recorder (VCR)/videorecorder (PVR))

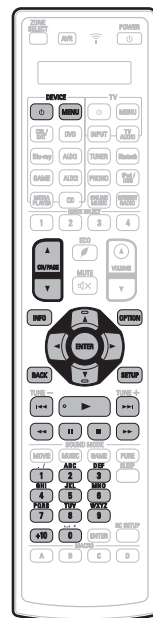

Bedieningstoetsen	Functie
DEVICE $\phi$	In-/uitschakelen
DEVICE MENU	Menu
CH/PAGE $\blacktriangle \blacktriangledown$	Kanaal veranderen (omhoog/omlaag)
INFO	Informatie
OPTION	Submenu, optie
$\Delta \nabla \triangleleft \triangleright$	Bediening van de cursor
ENTER	Invoeren
BACK	Back
SETUP	Instellen
$\blacktriangleleft \blacktriangleright \blacktriangleleft \blacktriangleright$	Hoofdstuk overslaan
$\blacktriangleright$	Weergave
$\blacktriangleleft \blacktriangleright$	Snel vooruit-/Terugspoelen
$\parallel$	Pauze
$\blacksquare$	Stop
0 - 9, +10	Selecteer titel, hoofdstuk of kanaalselectie



- Afhankelijk van het apparaat, wordt de voeding mogelijk niet uitgeschakeld voor de knoppen DEVICE  $\phi$  en TV  $\phi$ .
- De toetsen TV  $\phi$  en TV INPUT kunnen op elk ogenblik worden bediend zonder op de toets TV te drukken.



## ❑ Bediening BD/DVD-groep (Blu-ray Disc-speler/HD-DVD-speler/DVD-speler/ DVD-recorder)



Bedieningstoetsen	Functie
DEVICE $\phi$	In-/uitschakelen
DEVICE MENU	(Popup)-menu
CH/PAGE $\blacktriangle$	Kanaal veranderen (omhoog/ omlaag)
INFO	Informatie
OPTION	Top menu
$\Delta \nabla \triangleleft \triangleright$	Bediening van de cursor
ENTER	Invoeren
BACK	Back
SETUP	Instelling, Startmenu
$\lll \lll \lll \lll$	Hoofdstuk overslaan
$\blacktriangleright$	Weergave
$\lll \lll \lll \lll$	Snel vooruit-/Terugspoelen
$\parallel$	Pauze
$\blacksquare$	Stop
0 - 9, +10	Selecteer titel, hoofdstuk of kanaalselectie

## ❑ Bediening audiogroep (CD-speler/CD-recorder)



Bedieningstoetsen	Functie
DEVICE $\phi$	In-/uitschakelen
INFO	Informatie
$\Delta \nabla \triangleleft \triangleright$	Bediening van de cursor
ENTER	Invoeren
$\lll \lll \lll \lll$	Track overslaan
$\blacktriangleright$	Weergave
$\lll \lll \lll \lll$	Snel vooruit-/Terugspoelen
$\parallel$	Pauze
$\blacksquare$	Stop
0 - 9, +10	Nummer selecteren



Afhankelijk van het apparaat, zorgt de knop DEVICE  $\phi$  mogelijk alleen voor het inschakelen. (Afhankelijk van het apparaat kunnen sommige Denon-modellen alleen worden bediend wanneer de voeding is ingeschakeld.)



## De leerfunctie bedienen

Indien het apparaat niet werkt als de vooringestelde code is geregistreerd, moet u de leerfunctie gebruiken. Afstandsbedieningscodes voor andere apparaten kunnen tevens worden onthouden voor gebruik met de bij dit toestel geleverde Denon afstandsbediening.

### ■ Afstandsbedieningscodes van andere apparaten onthouden

#### 1 Houd RC SETUP langer dan 3 seconden ingedrukt.

“SETUP” en de -indicator knippert twee keer op de afstandsbediening.

#### 2 Gebruik $\Delta\nabla$ om “LEARN” weer te geven op de afstandsbediening en druk op ENTER.

#### 3 Wanneer “DEVIC” verschijnt op de afstandsbediening, drukt u op de selectieknop van de ingangsbron van de AV-apparatuur die u wilt opslaan.

- U kunt de afstandsbediening niet opslaan in de AVR-knop.
- Voordat u de leerfunctie gebruikt, moet u een vooraf ingestelde code registreren voor een andere modus dan AVR, vooraf ingesteld voor elke knop voor het schakelen van de ingangsbron. (“Vooringestelde codes registreren” ( blz. 280))

**4** Wanneer “KEY” verschijnt op de afstandsbediening, drukt u op de knop die u wilt opslaan.

**5** Wanneer “READY” verschijnt op de afstandsbediening, plaatst u de afstandsbediening van de AV-apparatuur tegenover de hoofdafstandsbediening (van dit toestel). Houd vervolgens de gewenste knop (die u wilt opslaan) van de afstandsbediening van het AV-apparaat ingedrukt.

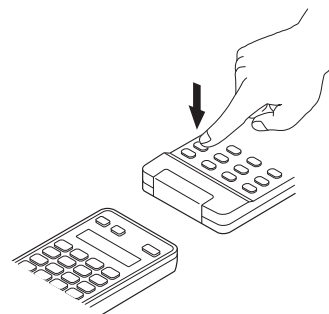

- Wanneer de knop correct is opgeslagen, knippert “OK” vier keer op de afstandsbediening.
- Als de knop niet correct is opgeslagen, knippert “FAIL” vier keer op de afstandsbediening. Voer stap 4 opnieuw uit als dat gebeurt.



**6** Om een andere knop op te slaan, herhaalt u stappen 4 en 5.

**7** Wanneer u klaar bent met het opslaan van de afstandsbedieningscodes, drukt u op RC SETUP.

“OK” knippert viermaal op de afstandsbediening en de normale bedieningsfunctie is weer geactiveerd.



- Functies van bepaalde afstandsbedieningen kunnen niet worden geleerd, of werken nadat ze zijn geprogrammeerd mogelijk onjuist. Gebruik in dat geval de oorspronkelijke bij het AV-apparaat geleverde afstandsbediening.
- De bewerkingen van de geprogrammeerde knoppen overschrijven het vooraf ingesteld geheugen. Als u de geprogrammeerde knoppen niet nodig hebt, wist u de opgeslagen afstandsbedieningscodes om de basisinstellingen opnieuw in te stellen. (☞ blz. 289)
- Het aantal knoppen dat kan worden opgeslagen, verschilt afhankelijk van de afstandsbediening die wordt gebruikt. Als u het maximum aantal knoppen dat is toegelaten voor de afstandsbediening hebt opgeslagen, verschijnt “FAIL” op het display.

#### OPMERKING

U kunt de afstandsbedieningscode niet opslaan in ZONE SELECT, RC SETUP, POWER ⏻, QUICK SELECT 1 – 4, ECO, SOUND MODE, SLEEP, MACRO A – D en de selectieknop voor de ingangsbron.





## ■ Opgeslagen afstandsbedieningscodes wissen

### □ De code wissen via elke knop

#### 1 Houd RC SETUP langer dan 3 seconden ingedrukt.

“SETUP” en de -indicator knippert twee keer op de afstandsbediening.

#### 2 Gebruik $\Delta\nabla$ om “RESET” weer te geven op de afstandsbediening en druk op ENTER.

#### 3 Wanneer “LEARN” verschijnt op de afstandsbediening, drukt u op ENTER.

#### 4 Wanneer “DEVIC” verschijnt op de afstandsbediening, drukt u op de selectieknop van de ingangsbron van de AV-apparatuur die u wilt wissen.

#### 5 Gebruik $\Delta\nabla$ om “ONE” weer te geven op de afstandsbediening en druk op ENTER.

#### 6 Wanneer “KEY” verschijnt op de afstandsbediening, drukt u op de knop die u wilt opslaan.

“RESET” knippert viermaal op de afstandsbediening en de normale bedieningsfunctie is weer geactiveerd.

### □ De code wissen via elke apparaatingsbron

#### 1 Houd RC SETUP langer dan 3 seconden ingedrukt.

“SETUP” en de -indicator knippert twee keer op de afstandsbediening.

#### 2 Gebruik $\Delta\nabla$ om “RESET” weer te geven op de afstandsbediening en druk op ENTER.

#### 3 Wanneer “LEARN” verschijnt op de afstandsbediening, drukt u op ENTER.

#### 4 Wanneer “DEVIC” verschijnt op de afstandsbediening, drukt u op de selectieknop van de ingangsbron van de AV-apparatuur die u wilt wissen.

#### 5 Druk op ENTER wanneer “ALL” verschijnt.

“RESET” knippert viermaal op de afstandsbediening en de normale bedieningsfunctie is weer geactiveerd.



## De macrofunctie bedienen

- Wanneer de macrofunctie wordt gebruikt, kunnen bewerkingen die doorgaans een gecompliceerde reeks bewerkingen met meerdere knoppen vereisen, gemakkelijk worden uitgevoerd door gewoon op de knop MACRO te drukken.
- Dit apparaat kan maximaal 4 macrofuncties onthouden.
- Elke macro kan maximaal 18 stappen opnemen.

### 【 Voorbeeld 】

Wanneer de volgende reeks bewerkingen is geregistreerd op de MACRO-knop, kunt u de MACRO-knop gewoon indrukken op de TV en dit toestel en het afspelen van de Blu-ray Disc-speler starten.

- ① De voeding van de TV inschakelen.  
↓
- ② De voeding van het toestel inschakelen.  
↓
- ③ De ingangsbron van dit toestel schakelen naar“Blu-ray”.  
↓
- ④ De voeding van de Blu-ray Disc-speler inschakelen.  
↓
- ⑤ De Blu-ray Disc-speler afspelen.

## ■ Automatische macrobewerkingen opnemen

U kunt de macro voor uw scène automatisch instellen.

1. Films bekijken (MOVIE)
2. Muziek beluisteren (MUSIC)
3. TV kijken (CBL/SAT) (WATCH)
4. Alle apparaten inschakelen (ON)
5. Alle apparaten uitschakelen (OFF)

### OPMERKING

- Registreer vooraf ingestelde codes voor de afstandsbediening voordat u de Auto-macro instelt. (☞ blz. 280)
- Afhankelijk van het type of model van uw apparaat, zal de macro mogelijk niet correct werken, zelfs als deze is ingesteld.



- 1** Houd RC SETUP langer dan 3 seconden ingedrukt.  
“SETUP” en de -indicator knippert twee keer op de afstandsbediening.
- 2** Gebruik  $\Delta\nabla$  om “MACRO” weer te geven op de afstandsbediening en druk op ENTER.
- 3** Gebruik  $\Delta\nabla$  om “AUTO” weer te geven op de afstandsbediening en druk op ENTER.
- 4** Wanneer “MCNo” verschijnt op de afstandsbediening, drukt u op de knop MACRO A – D die u wilt instellen.
- 5** Gebruik  $\Delta\nabla$  om de automatische macrobewerking in te stellen en druk op ENTER.  
“OK” knippert viermaal op de afstandsbediening en de normale bedieningsfunctie is weer geactiveerd.

Afstandsbedieningsdisplay	Auto MACRO
MOVIE	Schakelt apparaten automatisch uit en start het afspelen wanneer u films bekijkt. <div style="border: 1px solid black; padding: 2px;">           TV inschakelen            Blu-ray inschakelen            AVR inschakelen            Bronwijziging “Blu-ray”            Blu-ray Disc weergeven         </div>
MUSIC	Schakelt apparaten automatisch uit en start het afspelen wanneer u muziek beluistert. <div style="border: 1px solid black; padding: 2px;">           CD inschakelen            AVR inschakelen            Bronwijziging “CD”            CD weergeven         </div>
WATCH	Schakelt apparaten automatisch uit en start het afspelen wanneer u TV (CBL/SAT) bekijkt. <div style="border: 1px solid black; padding: 2px;">           TV inschakelen            CBL/SAT inschakelen            AVR inschakelen            Bronwijziging “CBL/SAT”         </div>
ON	Schakelt alle apparaten in die zijn ingesteld voor PRESET. <div style="border: 1px solid black; padding: 2px;">           Alle apparaten inschakelen         </div>
OFF	Schakelt alle apparaten uit die zijn ingesteld voor PRESET. <div style="border: 1px solid black; padding: 2px;">           Alle apparaten uitschakelen         </div>



## ■ Automatische macrobewerkingen opnemen

- 1 Houd RC SETUP langer dan 3 seconden ingedrukt.**  
“SETUP” en de -indicator knippert twee keer op de afstandsbediening.
- 2 Gebruik  $\Delta\nabla$  om “MACRO” weer te geven op de afstandsbediening en druk op ENTER.**
- 3 Gebruik  $\Delta\nabla$  om “MAN” weer te geven op de afstandsbediening en druk op ENTER.**
- 4 Wanneer “MCNo” verschijnt op de afstandsbediening, drukt u op de knop MACRO A – D die u wilt instellen.**

## 5 Druk een voor een op de knoppen die moeten worden opgeslagen.

Het stapnummer voor opslagprocedure en de modus, worden afwisselend weergegeven op de afstandsbediening.

### OPMERKING

U kunt de macro's niet opslaan voor de knop ZONE SELECT.

## 6 Druk op RC SETUP om de macrofunctie af te sluiten.

“OK” knippert viermaal op de afstandsbediening en de normale bedieningsfunctie is weer geactiveerd.



## ■ De intervaltijd van de transmissie van macrobewerkingen aanpassen

Het transmissie-interval van de macrobewerking kan worden aangepast.

- De standaardinstelling is "0.50".

### 1 Houd RC SETUP langer dan 3 seconden ingedrukt.

"SETUP" en de -indicator knippert twee keer op de afstandsbediening.

### 2 Gebruik $\Delta\nabla$ om "MACRO" weer te geven op de afstandsbediening en druk op ENTER.

### 3 Gebruik $\Delta\nabla$ om "MAN" weer te geven op de afstandsbediening en druk op ENTER.

### 4 Wanneer "MCNo" verschijnt op de afstandsbediening, drukt u op de knop MACRO A – D die u wilt instellen.

### 5 Druk op RC SETUP.

### 6 Gebruik $\Delta\nabla$ om het transmissie-interval voor de macrobewerking in te stellen en druk op ENTER.

"OK" knippert viermaal op de afstandsbediening en de normale bedieningsfunctie is weer geactiveerd.

Afstandsbedieningsdisplay	Tijdwaarden die u kunt instellen
0,25	0,25 sec
0,50	0,5 sec
0,75	0,75 sec
1,00	1 sec
1,25	1,25 sec



## ■ De macrofunctie gebruiken

Druk op de knop MACRO A – D die u hebt gebruikt om de macrofunctie op te slaan.

## ■ De macrofunctie resetten

### 1 Houd RC SETUP langer dan 3 seconden ingedrukt.

“SETUP” en de -indicator knippert twee keer op de afstandsbediening.

### 2 Gebruik $\Delta\nabla$ om “RESET” weer te geven op de afstandsbediening en druk op ENTER.

### 3 Gebruik $\Delta\nabla$ om “MACRO” weer te geven op de afstandsbediening en druk op ENTER.

### 4 Wanneer “MCNo” verschijnt op de afstandsbediening, drukt u op de knop MACRO A – D die u wilt resetten.

“RESET” knippert viermaal op de afstandsbediening en de normale bedieningsfunctie is weer geactiveerd.

## De zone opgeven die wordt gebruikt met de afstandsbediening

Na een druk op ZONE SELECT-toets kan alleen de ingestelde zone met de afstandsbediening worden bediend.

- De standaardinstelling is “M23”.

### 1 Houd RC SETUP langer dan 3 seconden ingedrukt.

“SETUP” en de -indicator knippert twee keer op de afstandsbediening.

### 2 Gebruik $\Delta\nabla$ om “ZLOCK” weer te geven op de afstandsbediening en druk op ENTER.

### 3 Gebruik $\Delta\nabla$ om de te gebruiken zone in te stellen en druk op ENTER.

“OK” knippert viermaal op de afstandsbediening en de normale bedieningsfunctie is weer geactiveerd.

Afstandsbedieningsdisplay	Te gebruiken zone
M	Alleen MAIN ZONE
M2	MAIN ZONE / ZONE2
M23	MAIN ZONE / ZONE2 / ZONE3



## De externe ID instellen

Wanneer u meerdere Denon AV-ontvangers gebruikt in dezelfde kamer, geeft u deze instelling op zodat alleen de gewenste AV-ontvanger werkt.

- De standaardinstelling is "ID-1".

### 1 Houd RC SETUP langer dan 3 seconden ingedrukt.

"SETUP" en de -indicator knippert twee keer op de afstandsbediening.

### 2 Gebruik $\Delta\nabla$ om "RC-ID" weer te geven op de afstandsbediening en druk op ENTER.

### 3 Gebruik $\Delta\nabla$ om de externe ID in te stellen en druk op ENTER.

"OK" knippert viermaal op de afstandsbediening en de normale bedieningsfunctie is weer geactiveerd.

Afstandsbedieningsdisplay	Externe ID
ID-1	1
ID-2	2
ID-3	3
ID-4	4

#### OPMERKING

Wanneer u de externe ID wijzigt, moet u ervoor zorgen dat de afstandsbediening en de externe ID van de hoofdeenheid precies dezelfde zijn. (☞ blz. 272)

## De weergaveduur voor het display van de afstandsbediening instellen

Gebruik de volgende procedure om de duur in te stellen waarvoor de gegevens moeten worden weergegeven, zoals de zone en modus op het display van de afstandsbediening.

- De standaardinstelling is "05SEC".

### 1 Houd RC SETUP langer dan 3 seconden ingedrukt.

"SETUP" en de -indicator knippert twee keer op de afstandsbediening.

### 2 Gebruik $\Delta\nabla$ om "DISPL" weer te geven op de afstandsbediening en druk op ENTER.

### 3 Gebruik $\Delta\nabla$ om de weergaveduur in te stellen en druk op ENTER.

"OK" knippert viermaal op de afstandsbediening en de normale bedieningsfunctie is weer geactiveerd.

Afstandsbedieningsdisplay	Weergavetijd
05SEC	5 sec
10SEC	10 sec
15SEC	15 sec



## De achtergrondverlichting instellen

U kunt de achtergrondverlichting op de afstandsbediening uitschakelen om de levensduur van de droge celbatterijen te verlengen.

- De standaardinstelling is “ON”.

### 1 Houd RC SETUP langer dan 3 seconden ingedrukt.

“SETUP” en de -indicator knippert twee keer op de afstandsbediening.

### 2 Gebruik $\Delta\nabla$ om “LIGHT” weer te geven op de afstandsbediening en druk op ENTER.

### 3 Gebruik $\Delta\nabla$ om de achtergrondverlichting in te stellen en druk op ENTER.

Afstandsbedieningsdisplay	Achtergrondverlichting
ON	Achtergrondverlichting aan
OFF	Achtergrondverlichting uit

## Alle instellingen van de afstandsbediening opnieuw instellen naar de standaard

Alle instellingen worden hersteld naar hun standaardwaarden.

### 1 Houd RC SETUP langer dan 3 seconden ingedrukt.

“SETUP” en de -indicator knippert twee keer op de afstandsbediening.

### 2 Gebruik $\Delta\nabla$ om “RESET” weer te geven op de afstandsbediening en druk op ENTER.

### 3 Gebruik $\Delta\nabla$ om “ALL” weer te geven op de afstandsbediening en druk op ENTER.

### 4 Gebruik $\Delta\nabla$ om “YES” weer te geven op de afstandsbediening en druk op ENTER.

“RESET” knippert viermaal op de afstandsbediening en de normale bedieningsfunctie is weer geactiveerd.





## ■ Inhoud

### Tips

Ik wil niet dat het volume per ongeluk te luid wordt	298
Ik wil het volume op hetzelfde niveau houden wanneer ik de voeding inschakel	298
Ik wil dat de subwoofer altijd audio uitvoert	298
Ik wil menselijke stemmen in films zuiverder maken	298
Ik wil de lage tonen en helderheid tijdens de weergave op een lager volumeniveau houden	298
Ik wil het verschil van volumeniveau automatisch aanpassen in inhoud zoals tv en film	298
Ik wil de geoptimaliseerde luisteromgeving instellen na het wijzigen van de configuratie/positie van een luidspreker naar een nieuwe.	299
Ik wil een gewenste video combineren met de huidige muziek	299
Ik wil foto's weergeven vanaf Flickr terwijl ik internet-radio beluister	299
Ik wil ongebruikte ingangsbronnen verwijderen	299
Ik wil genieten van dezelfde muziek in alle zones tijdens een thuisparty enz.	299
Ik wil de vertraging in videosignalen minimaliseren wanneer ik een spel speel op mijn spelconsole	299

### Probleemoplossing

Voeding wordt niet ingeschakeld/Voeding wordt uitgeschakeld	301
Bewerkingen kunnen niet worden uitgevoerd via de afstandsbediening	302
Er verschijnt niets op het display van dit toestel	302
Er is geen geluid hoorbaar	303
Het gewenste geluid wordt niet weergegeven	304
Geluid is onderbroken of er is ruis opgetreden	307
Er wordt geen video getoond op de tv	308
Menuscherf wordt niet weergegeven op de tv	310
iPod kan niet worden afgespeeld	311
USB-geheugenapparaten kunnen niet worden afgespeeld	312
Bestandsnamen op het iPod/USB-geheugenapparaat worden niet goed weergegeven	313
Bluetooth kan niet worden afgespeeld	313
Internet-radio kan niet worden afgespeeld	314
Muziekbestanden op pc of NAS kunnen niet worden afgespeeld	315
Het is niet mogelijk verschillende online services af te spelen	316
De HDMI-regelfunctie werkt niet.	316
Wanneer het niet mogelijk is om een verbinding te maken met een draadloos LAN-netwerk.	317
Wanneer u HDMI ZONE2 gebruikt, werken de apparaten niet goed	318



## Tips

### Ik wil niet dat het volume per ongeluk te luid wordt

- Stel de hoogste limiet van het volume voor “Volumelimiet” vooraf in het menu in. Dit voorkomt dat kinderen of anderen het volume per ongeluk te hoog instellen. U kunt dit instellen voor elke zone. (🔧 blz. 188, 271)

### Ik wil het volume op hetzelfde niveau houden wanneer ik de voeding inschakel

- De volume-instelling op het ogenblik waarop de voeding eerder op stand-by werd geplaatst, wordt standaard toegepast op dit toestel wanneer de voeding de volgende keer opnieuw wordt ingeschakeld zonder wijziging. Om een vast volumeniveau te gebruiken, stelt u het volumeniveau bij inschakelen in voor “Volume bij aanzetten” in het menu. U kunt dit instellen voor elke zone. (🔧 blz. 188, 271)

### Ik wil dat de subwoofer altijd audio uitvoert

- Afhankelijk van de ingangssignalen en de geluidsmodus, zal de subwoofer mogelijk geen audio uitvoeren. Wanneer “Subwoofermodus” in het menu is ingesteld op “LFE+Main”, kunt u de subwoofer altijd audio laten uitvoeren. (🔧 blz. 257)

### Ik wil menselijke stemmen in films zuiverder maken

- Selecteer een instelling die de dialoog gemakkelijk hoorbaar maakt via het optiemenu “Sprakverbetering”. (🔧 blz. 134)

### Ik wil de lage tonen en helderheid tijdens de weergave op een lager volumeniveau houden

- Stel “Dynamic EQ” in het menu in op “Aan”. Deze instelling corrigeert de frequentiekenmerken zodat u kunt genieten van helder geluid, zonder dat de lage tonen verloren gaan, zelfs tijdens afspelen aan een lager volume. (🔧 blz. 190)

### Ik wil het verschil van volumeniveau automatisch aanpassen in inhoud zoals tv en film

- Stel “Dynamic Volume” in het menu. Veranderingen in het volumeniveau (tussen stille en luide scènes) in tv-programma's of films worden automatisch aangepast naar uw gewenst niveau. (🔧 blz. 191)



**Ik wil de geoptimaliseerde luisteromgeving instellen na het wijzigen van de configuratie/positie van een luidspreker naar een nieuwe.**

- Audyssey® setup uitvoeren. Hiermee worden de geoptimaliseerde luidsprekerinstellingen voor de nieuwe luisteromgeving automatisch toegepast. (🔍 blz. 214)

**Ik wil een gewenste video combineren met de huidige muziek**

- Stel "Video select" in het optiemenu in op "Aan". U kunt de huidige muziek combineren met uw gewenste videobron vanaf de set-topbox of dvd, enz. tijdens het beluisteren van muziek vanaf de Tuner, CD, Phono, Internet radio of Bluetooth. (🔍 blz. 137)

**Ik wil foto's weergeven vanaf Flickr terwijl ik internet-radio beluister**

- Na het afspelen van foto's vanaf Flickr, de diavoorstelling starten op het weergavescherm van internet-radio. (🔍 blz. 133)

**Ik wil ongebruikte ingangsbronnen verwijderen**

- Stel ongebruikte ingangsbronnen in voor "Verberg bronnen" in het menu. Hiermee kunt u ongebruikte ingangsbronnen overslaan wanneer u de knop SOURCE SELECT op dit toestel draait. (🔍 blz. 211)

**Ik wil genieten van dezelfde muziek in alle zones tijdens een thuisparty enz.**

- Stel "Alle zones Stereo" in het optiemenu in op "Start". U kunt muziek die wordt afgespeeld in MAIN ZONE, simultaan afspelen in een andere kamer (ZONE2, ZONE3). (🔍 blz. 139)

**Ik wil de vertraging in videosignalen minimaliseren wanneer ik een spel speel op mijn spelconsole**

- Wanneer de video wordt vertraagd tijdens knopbewerkingen met de controller op de spelconsole, stelt u "Video-modus" in het menu in op "Game". (🔍 blz. 202)



## Probleemoplossing

Als een probleem optreedt, moet u eerst het volgende controleren:

1. **Zijn de aansluitingen juist ?**
2. **Wordt het toestel bediend zoals wordt beschreven in de gebruiksaanwijzing?**
3. **Werken de andere componenten naar behoren ?**

Als dit toestel niet naar behoren werkt, controleer dan de overeenkomende symptomen in deze sectie.

Als de symptomen niet overeenkomen met deze die hier zijn beschreven, dient u uw leverancier te raadplegen omdat dit kan te wijten zijn aan een fout in dit toestel. Koppel in dit geval onmiddellijk de voeding uit en neem contact op met de winkel waar u dit toestel hebt aangeschaft.



## ■ Voeding wordt niet ingeschakeld/Voeding wordt uitgeschakeld

Symptoom	Oorzaak / Oplossing	Blz.
De spanning wordt niet ingeschakeld.	<ul style="list-style-type: none"> <li>Controleer of de stekker goed in het stopcontact zit.</li> </ul>	<u>85</u>
De voeding wordt automatisch uitgeschakeld.	<ul style="list-style-type: none"> <li>De slaaptimer is ingesteld. Schakel de voeding opnieuw in.</li> </ul>	<u>159</u>
	<ul style="list-style-type: none"> <li>“Automatische standby” is ingesteld. “Automatische standby” wordt geactiveerd wanneer er geen bewerking wordt uitgevoerd gedurende een bepaalde periode. Om “Automatische standby” uit te schakelen, stelt u “Automatische standby” in het menu in op “Uit”.</li> </ul>	<u>269</u>
De voeding wordt uitgeschakeld en de voedingsindicator knippert ongeveer elke 2 seconden rood.	<ul style="list-style-type: none"> <li>Het beschermingscircuit is geactiveerd door een verhoging van de temperatuur in dit toestel. Schakel de voeding uit, wacht ongeveer een uur tot het toestel voldoende is afgekoeld en schakel de voeding opnieuw in.</li> </ul>	<u>353</u>
	<ul style="list-style-type: none"> <li>Installeer dit toestel ergens anders waar de ventilatie goed is.</li> </ul>	—
De voeding wordt uitgeschakeld en de voedingsindicator knippert ongeveer elke 0,5 seconden rood.	<ul style="list-style-type: none"> <li>Controleer de luidsprekeraansluitingen. Het beveiligingscircuit is mogelijk geactiveerd omdat de kernraden van de luidsprekerkabel elkaar hebben geraakt of omdat een kerndraad is losgekoppeld van de aansluiting en in contact is gekomen met het achterpaneel van dit toestel. Ontkoppel het netsnoer, neem de vereiste maatregelen om het probleem op te lossen, bijvoorbeeld het opnieuw stevig strengelen van het kerndraad, en sluit het draad vervolgens opnieuw aan.</li> </ul>	<u>43</u>
	<ul style="list-style-type: none"> <li>Zet het volume lager en schakel de voeding opnieuw in.</li> </ul>	<u>87</u>
	<ul style="list-style-type: none"> <li>Het versterker-circuit van dit toestel functioneert niet. Koppel de voedingskabel los en neem contact op met onze klantendienst.</li> </ul>	—
De stroomtoevoer naar dit toestel schakelt niet uit wanneer u op de netspanningstoets drukt. “ZONE2 On” of “ZONE3 On” verschijnt op het display.	<ul style="list-style-type: none"> <li>De voeding is ingeschakeld in ZONE2 of ZONE3. Om de voeding van dit toestel (stand-by) uit te schakelen, drukt u op het hoofdtoestel op de toets ZONE2 ON/OFF of ZONE3 ON/OFF, of drukt u op de afstandsbediening op de knop ZONE SELECT en selecteert u een zone voordat u op de toets POWER  drukt.</li> </ul>	—



## ■ Bewerkingen kunnen niet worden uitgevoerd via de afstandsbediening

Symptoom	Oorzaak / Oplossing	Blz.
Bewerkingen kunnen niet worden uitgevoerd via de afstandsbediening.	• De batterijen zijn op. Plaats nieuwe batterijen.	<u>11</u>
	• Bedien de afstandsbediening binnen een afstand van ongeveer 7 m vanaf dit toestel en in een hoek van 30°.	<u>11</u>
	• Verwijder alle obstakels tussen dit toestel en de afstandsbediening.	—
	• Plaats de batterijen in de juiste richting en let op de ⊕ en ⊖ aanduidingen.	<u>11</u>
	• Er schijnt een sterk licht op de afstandsbedieningssensor van het toestel (direct zonlicht, spotje, enz.). Zet het toestel op een plaats waar de afstandsbedieningssensor niet blootstaat aan direct zonlicht.	—
	• De bedieningsdoelzone komt niet overeen met de zone-instelling die is opgegeven op de afstandsbediening. Druk op ZONE SELECT om de te bedienen zone te selecteren.	<u>176</u>
	• De bedieningsmodus van de afstandsbediening wordt gebruikt voor het bedienen van andere apparaten. Druk op AVR-om de bedieningsmodus in te stellen op AVR.	<u>284</u>
• Wanneer u een 3D-videoapparaat gebruikt, zal de afstandsbediening van dit toestel mogelijk niet werken vanwege effecten van de infrarood communicatie tussen eenheden (zoals tv en kijken met een 3D-bril). Pas in dat geval de richting van de eenheden met de 3D-communicatiefunctie en hun afstand aan om ervoor te zorgen dat ze de werking van de afstandsbediening van dit toestel niet beïnvloeden.	—	

## ■ Er verschijnt niets op het display van dit toestel

Symptoom	Oorzaak / Oplossing	Blz.
De display is uit.	• Stel “Dimmer” op het menu op iets anders in dan “Uit”.	<u>273</u>
	• Wanneer de geluidsmodus is ingesteld op “Pure Direct”, is het display uit.	<u>142</u>



## ■ Er is geen geluid hoorbaar

Symptoom	Oorzaak / Oplossing	Blz.
Er komt geen geluid uit de luidsprekers.	• Controleer de aansluitingen van alle apparaten.	<u>43</u>
	• Sluit de aansluitkabels stevig aan.	—
	• Controleer of de ingangen en uitgangen niet omgekeerd zitten.	—
	• Controleer de kabels op schade.	—
	• Controleer of de luidsprekerkabels goed zijn aangesloten. Controleer of de kabelkerndraden contact met de metalen delen van de luidsprekeraansluitingen maken.	<u>43</u>
	• Maak de luidsprekeraansluitingen stevig vast. Controleer of de luidsprekeraansluitingen niet los zitten.	<u>43</u>
	• Controleer of er een goede ingangsbron is geselecteerd.	<u>87</u>
	• Het volume instellen.	<u>88</u>
	• Schakel de dempingsfunctie uit.	<u>88</u>
	• Controleer de instelling voor de digitale audio-ingang.	<u>209</u>
	• Controleer de instelling voor de digitale uitgang op het aangesloten apparaat. Op sommige apparaten is de digitale audio-uitgang standaard uitgeschakeld.	—
• Wanneer een hoofdtelefoon is aangesloten op de PHONES-stekker op het hoofdtoestel, wordt er geen geluid uitgevoerd vanaf de luidsprekeraansluiting en de PRE OUT-aansluiting.	<u>22</u>	
Er wordt geen geluid weergegeven wanneer u de DVI-D-verbinding gebruikt.	• Wanneer dit toestel wordt aangesloten op een apparaat dat is uitgerust met een DVI-D-aansluiting, wordt er geen geluid uitgevoerd. Maak een afzonderlijke audio-aansluiting.	—
Er komt geen geluid uit een tv die is aangesloten via HDMI.	• Audiosignalen die worden ingevoerd naar 7.1CH IN-aansluitingen op dit toestel, kunnen niet worden uitgevoerd naar de tv.	—



## ■ Het gewenste geluid wordt niet weergegeven

Symptoom	Oorzaak / Oplossing	Blz.
Het volume verhoogt niet.	• Het maximumvolume is te laag ingesteld. Stel het maximumvolume in via “Limiet” in het menu.	<a href="#">188</a>
	• De geschikte volumecorrectieverwerking wordt uitgevoerd volgens het ingevoerde audioformaat en de instellingen zodat het volume mogelijk niet de maximumlimiet bereikt.	—
Er wordt geen geluid weergegeven met de HDMI-aansluiting.	• Controleer de verbinding van de HDMI-aansluiting.	<a href="#">66</a>
	• Stel “HDMI audio uit” in het menu in op “AVR” bij de weergave van HDMI-audio via de luidsprekers. Om uit te voeren vanaf de tv, stelt u “TV” in.	<a href="#">198</a>
	• Wanneer u de HDMI-regelfunctie gebruikt, moet u controleren of de audio-uitgang is ingesteld op de AV-versterker op de tv.	<a href="#">158</a>
Er komt geen geluid uit een specifieke luidspreker.	• Controleer of de luidsprekerkabels goed zijn aangesloten.	<a href="#">43</a>
	• Controleer of een andere optie dan “Geen” is ingesteld voor de instelling “Luidspr. config.” in het menu.	<a href="#">249</a>
	• Controleer de instelling “Toewijsmodus” in het menu.	<a href="#">225</a>
	• Wanneer de geluidsmodus “Stereo” en “Virtual” is, wordt audio alleen uitgevoerd vanaf de luidsprekers voor en de subwoofer.	—
Er komt geen geluid uit de subwoofer.	• Controleer de subwoofer-aansluitingen.	<a href="#">44</a>
	• Schakel de subwoofer in.	—
	• Stel “Luidspr. config.” - “Subwoofer” in het menu in op “1 luidspr.” of “2 luidspr.”.	<a href="#">250</a>
	• Als “Luidspr. config.” - “Front” in het menu is ingesteld op “Groot”, wordt er, afhankelijk van het ingangssignaal en de geluidsmodus, mogelijk geen geluid uitgevoerd vanaf de subwoofer.	<a href="#">249</a>
	• Als er geen subwoofer audiosignaal (LFE) is opgenomen in de ingangssignalen, wordt er mogelijk geen geluid uitgevoerd vanaf de subwoofer.	<a href="#">257</a>
	• U kunt de subwoofer altijd geluid laten weergegeven door de “Subwoofermodus” in te stellen op “LFE +Main”.	<a href="#">257</a>





Symptoom	Oorzaak / Oplossing	Blz.
Er wordt geen DTS-geluid weergegeven.	• Controleer of de instelling voor de digitale uitgang op het aangesloten apparaat is ingesteld op "DTS".	—
	• Stel de "Decodeermodus" in het menu op "Auto" of "DTS".	<u>213</u>
Geen weergave van Dolby Atmos, Dolby TrueHD, DTS-HD, Dolby Digital Plus geluid.	• Maak HDMI-verbindingen.	<u>70</u>
	• Controleer de instelling voor de digitale uitgang op het aangesloten apparaat. Op sommige apparaten is "PCM" standaard ingesteld.	—
DTS Neo:X-modus kan niet worden geselecteerd.	• Dit kan niet worden geselecteerd wanneer "Luidspr. config." - "Surround" is ingesteld voor "Geen".	<u>249</u>
	• DTS Neo:X kan niet worden geselecteerd wanneer u de hoofdtelefoon gebruikt.	—
DTS Neural:X-modus kan niet worden gekozen.	• DTS Neural:X kan niet worden geselecteerd wanneer u de hoofdtelefoon gebruikt.	—
Dolby-surroundmodus kan niet worden geselecteerd.	• Dolby Surround kan niet worden geselecteerd wanneer u de hoofdtelefoon gebruikt.	—
Audyssey MultEQ® XT32, Audyssey Dynamic EQ®, Audyssey Dynamic Volume® en Audyssey LFC™ kunnen niet worden geselecteerd.	• Deze kunnen niet worden geselecteerd wanneer u geen Audyssey® setup hebt uitgevoerd.	<u>214</u>
	• Schakel naar een andere geluidsmodus dan de "Direct" of "Pure Direct".	<u>142</u>
	• Deze kunnen niet worden geselecteerd wanneer u de hoofdtelefoon gebruikt.	—
Audyssey DSX® kan niet worden geselecteerd.	• Deze optie kan worden geselecteerd wanneer u de voor hoog- of voor breed-luidsprekers gebruikt.	<u>251</u>
	• Deze optie kan worden geselecteerd wanneer u de center-luidspreker gebruikt.	<u>249</u>
	• Schakel de geluidsmodus naar de Dolby- of DTS-geluidsmodus.	<u>141</u>
	• Dit kan niet worden geselecteerd wanneer u de hoofdtelefoon gebruikt.	—
	• U kunt dit niet instellen wanneer het ingangssignaal een 2-kanaals bron is.	—
"Restorer" kan niet worden gekozen.	• Controleer of een analoog signaal of PCM-signaal (bemonsteringsfrequentie=44,1/48kHz) wordt ingevoerd. Voor weergave van meerkanaals signalen als Dolby Digital of DTS surround, kan "Restorer" niet worden gebruikt.	<u>187</u>
	• Schakel naar een andere geluidsmodus dan de "Direct" of "Pure Direct".	<u>142</u>



Symptoom	Oorzaak / Oplossing	Blz.
Er wordt geen audio uitgevoerd van PRE OUT of luidsprekers voor ZONE2/ZONE3.	<ul style="list-style-type: none"> <li>In ZONE2/ZONE3 kan de audio worden afgespeeld wanneer signalen die worden ingevoerd van digitale aansluitingen (OPTICAL/COAXIAL) in 2-kanaals PCM-formaat zijn.</li> </ul>	—
	<ul style="list-style-type: none"> <li>In ZONE2 kan de audio worden afgespeeld wanneer signalen die worden ingevoerd van de HDMI-aansluiting in 2-kanaals PCM-formaat zijn. Om de audio af te spelen in ZONE2, ongeacht het formaat van het ingangssignaal, stelt u "HDMI-audio" in het menu in op "PCM". Afhankelijk van het afgespeelde apparaat, mag de audio niet worden afgespeeld, zelfs niet met deze instelling. Stel in dat geval het audioformaat in op "PCM (2ch)" op het afgespeelde apparaat.</li> </ul>	<u>270</u>
	<ul style="list-style-type: none"> <li>Verwijder bij het luisteren naar het geluid van een Bluetooth-apparaat in ZONE2/ZONE3 voorwerpen tussen het Bluetooth-apparaat en dit toestel en gebruik binnen een afstand van ongeveer 10 meter.</li> </ul>	—



## ■ Geluid is onderbroken of er is ruis opgetreden

Symptoom	Oorzaak / Oplossing	Blz.
Tijdens het afspelen van internet-radio of het USB-geheugenapparaat, wordt het geluid af en toe onderbroken.	• Wanneer de overdrachtsnelheid van het USB-geheugenapparaat langzaam is, kan het geluid af en toe worden onderbroken.	—
	• De netwerkcommunicatiesnelheid is langzaam of de radiozender is bezet.	—
Wanneer u een gesprek voert op een iPhone, treedt er ruis op in de audio-uitgang op dit toestel.	• Wanneer u een gesprek voert, moet u een afstand van minstens 20 cm behouden tussen de iPhone en dit toestel.	—
Er treedt vaak ruis op tijdens FM/AM-uitzendingen.	• Verander de richting of de stand van de antenne.	<u>79</u>
	• Verwijder de AM-raamantenne van het toestel.	—
	• Gebruik een FM-buitenantenne.	<u>79</u>
	• Verwijder de antenne van andere aansluitingskabels.	<u>79</u>
De geluiden lijken vervormd te zijn.	• Verlaag het volume.	<u>88</u>
	• Stel "Uit" in op de ECO-modus. Wanneer "Aan" of "Automatisch" in de ECO-modus is, kan de audio vervormd worden wanneer het afspeelvolumen hoog is.	<u>268</u>
Het geluid wordt afgesneden wanneer u een Wi-Fi-verbinding gebruikt.	• Als apparaten in de buurt de weergave onderbreken door elektronische storing, schakelt u naar een bekabelde LAN-verbinding.	<u>81</u>
	• Vooral wanneer u grote muziekbestanden afspeelt, kan het weergavegeluid, afhankelijk van uw draadloze LAN-omgeving, worden onderbroken. Maak in dit geval de bekabelde LAN-verbinding.	<u>262</u>



## ■ Er wordt geen video getoond op de tv

Symptoom	Oorzaak / Oplossing	Blz.
Geen beeld.	• Controleer de aansluitingen van alle apparaten.	<a href="#">66</a>
	• Sluit de aansluitkabels stevig aan.	—
	• Controleer of de ingangen en uitgangen niet omgekeerd zitten.	—
	• Controleer de kabels op schade.	—
	• Zorg dat de inganginstellingen overeenkomen met de ingangsaansluiting van de TV die met dit toestel is verbonden.	<a href="#">209</a>
	• Controleer of de goede ingangsbron is geselecteerd.	<a href="#">87</a>
	• Controleer de instelling voor de video-ingang.	<a href="#">209</a>
	• Controleer of de resolutie van de speler overeenkomt met die van de tv.	<a href="#">274</a>
	• Controleer of de TV compatibel is met de auteursrechtbescherming (HDCP). Als u een aansluiting hebt gemaakt met een apparaat dat niet compatibel is met HDCP, zal video niet correct worden weergegeven.	<a href="#">322</a>
	• Het HDMI-signaal kan niet worden geconverteerd naar een analoge signaal. Gebruik analoge aansluitingen.	<a href="#">323</a>
	• Gebruik een "High Speed HDMI cable with Ethernet" of "High speed cable" die het HDMI-logo draagt, als u 4K (60/50 Hz) video wilt weergeven.	—
Er wordt geen video weergegeven op de tv met de DVI-D-aansluiting.	• Met de DVI-D-aansluiting zullen apparaten in sommige apparaatcombinaties niet goed werken vanwege de kopieerbeveiliging van auteursrechten (HDCP).	<a href="#">322</a>
Er wordt geen video van een ingangsbron zoals een spelconsole, weergegeven op de tv.	• Wanneer speciale videosignalen worden ingevoerd vanaf een spelconsole enz., zal de videoconversiefunctie mogelijk niet werken. Sluit de ingangsaansluiting aan om de monitoruitgang van hetzelfde type.	—



Symptoom	Oorzaak / Oplossing	Blz.
Terwijl het menu wordt weergegeven, wordt er geen video getoond op de tv.	<ul style="list-style-type: none"> <li>De video die wordt afgespeeld, verschijnt niet op de achtergrond van het menu wanneer het menu wordt bediend tijdens de weergave van de volgende videosignalen. <ul style="list-style-type: none"> <li>- Sommige beelden van 3D-video-inhoud</li> <li>- Computerresolutiebeelden (voorbeeld: VGA)</li> <li>- Video met een andere beeldverhouding dan 16:9 of 4:3</li> <li>- 4K video</li> </ul> </li> </ul>	—
Wanneer u HDMI ZONE2 gebruikt, wordt de video-uitvoer in MAIN ZONE onderbroken.	<ul style="list-style-type: none"> <li>Wanneer ZONE2 wordt bediend met dezelfde invoerbron die is geselecteerd voor MAIN ZONE en ZONE2, kan de video in MAIN ZONE worden onderbroken.</li> </ul>	—





## ■ Menuschermbord wordt niet weergegeven op de tv

Symptoom	Oorzaak / Oplossing	Blz.
Het menuschermbord of het statusinformatieschermbord wordt niet weergegeven op de tv.	<ul style="list-style-type: none"> <li>Het menuschermbord wordt alleen weergegeven op dit toestel en een tv die is aangesloten via HDMI-kabel. Als dit toestel is aangesloten op een tv met een andere video-uitgang, kunt u de bediening doen terwijl u het display op dit toestel bekijkt.</li> </ul>	—
	<ul style="list-style-type: none"> <li>De statusinformatie verschijnt niet op de TV wanneer de volgende videosignalen worden weergegeven.               <ul style="list-style-type: none"> <li>Sommige beelden van 3D-video-inhoud</li> <li>Computerresolutiebeelden (voorbeeld: VGA)</li> <li>Video met een andere beeldverhouding dan 16:9 of 4:3</li> </ul> </li> </ul>	<a href="#">141</a>
	<ul style="list-style-type: none"> <li>Wanneer een 2D-video wordt geconverteerd naar een 3D-video op de tv, wordt het menuschermbord of het scherm met de statusinformatie niet goed weergegeven.</li> </ul>	<a href="#">141</a>
	<ul style="list-style-type: none"> <li>In de weergavemodus Pure direct, wordt er geen menuschermbord of statusinformatie weergegeven. Schakel naar een andere geluidsmodus dan de pure direct-modus.</li> </ul>	<a href="#">141</a>
	<ul style="list-style-type: none"> <li>Stel de instelling "Tv-formaat" in het menu in op een selectie die geschikt is voor de tv.</li> </ul>	<a href="#">208</a>



## ■ iPod kan niet worden afgespeeld

Symptoom	Oorzaak / Oplossing	Blz.
iPod kan niet worden aangesloten.	• Wanneer u een iPod gebruikt door deze aan te sluiten op de USB-poort, worden sommige iPod-varianties niet ondersteund.	<u>76</u>
	• Wanneer de iPod is aangesloten met een andere USB-kabel dan de originele kabel, wordt de iPod mogelijk niet herkend. Gebruik een originele USB-kabel.	—
Het AirPlay pictogram  wordt niet in iTunes of op de iTunes / iPhone / iPod touch / iPad getoond.	• Dit toestel en de PC / iPhone / iPod touch / iPad zijn niet met hetzelfde netwerk (LAN) verbonden. Sluit deze aan op hetzelfde LAN als dit toestel.	<u>81</u>
	• De firmware op iTunes / iPhone / iPod touch / iPad is niet compatibel met AirPlay. Werk de firmware bij naar de nieuwste versie.	—
Er wordt geen audio weergegeven.	• Het volume op iTunes / iPhone / iPod touch / iPad is ingesteld op het minimumniveau. Het volume op iTunes / iPhone / iPod touch / iPad is gekoppeld aan het volume op dit toestel. Stel een juist volumeniveau in.	—
	• De AirPlay-weergave wordt niet uitgevoerd of dit toestel is niet geselecteerd. Klik op het AirPlay-pictogram  op het iTunes / iPhone / iPod touch / iPad-scherm en selecteer dit toestel.	<u>126</u>
Audio wordt onderbroken tijdens de AirPlay-weergave op iPhone / iPod touch / iPad.	• Sluit de toepassing die op de achtergrond van de iPhone/iPod touch/iPad wordt uitgevoerd en speel vervolgens af met AirPlay.	—
	• Sommige externe factoren kunnen de draadloze verbinding beïnvloeden. Wijzig de netwerkomgeving door maatregelen te treffen, zoals het verkorten van de afstand vanaf het draadloos LAN-toegangspunt.	—
iTunes kan niet worden afgespeeld via de afstandsbediening.	• Schakel het selectievakje "iTunes-audio regelen vanaf netwerkluidsprekers toestaan" in iTunes in. Daarna kunt u afspelen, pauzeren en bewerkingen overslaan via de afstandsbediening.	—



## ■ USB-geheugenapparaten kunnen niet worden afgespeeld

Symptoom	Oorzaak / Oplossing	Blz.
“Geen verbinding” wordt getoond.	• Dit toestel kan het USB-geheugenapparaat niet herkennen. Koppel het USB-geheugenapparaat los en sluit het opnieuw aan.	<u>76</u>
	• USB-geheugenapparaten die compatibel zijn met de massaopslagklasse worden ondersteund.	—
	• Dit toestel biedt geen ondersteuning via een USB-hub. Sluit het USB-geheugenapparaat direct aan op de USB-poort.	—
	• Het USB-geheugenapparaat moet worden geformatteerd naar FAT16 of FAT32.	—
	• Niet alle USB-geheugenapparaten zullen gegarandeerd werken. Sommige USB-geheugenapparaten worden niet herkend. Wanneer u gebruik maakt van een draagbare harde schijf die compatibel is met de USB-aansluiting die voeding vereist van een wisselstroomadapter, gebruikt u de wisselstroomadapter die bij de harde schijf is geleverd.	—
De bestanden op het USB-geheugenapparaat worden niet weergegeven.	• Bestanden van een type dat niet wordt ondersteund door dit toestel, worden niet weergegeven.	<u>94</u>
	• Dit toestel kan bestanden met een maximum van acht maplagen weergeven. Er kunnen ook maximaal 5000 bestanden (mappen) worden weergegeven voor elke laag. Wijzig, indien nodig, de mapstructuur van het USB-geheugenapparaat.	—
	• Wanneer er meerdere partities op het USB-geheugenapparaat bestaan, worden alleen bestanden op de eerste partitie weergegeven.	—
De bestanden op een USB-geheugenapparaat kunnen niet worden weergegeven.	• De bestanden worden gemaakt in een formaat dat niet wordt ondersteund door dit toestel. Controleer de formaten die worden ondersteund door dit toestel.	<u>325</u>
	• U probeert een bestand af te spelen dat auteursrechtelijk beschermd is. Bestanden met auteursrechtbeveiliging kunnen met dit toestel niet worden weergegeven.	—
	• Weergave is misschien onmogelijk indien het albumartbestand groter dan 2 MB is.	—





## ■ Bestandsnamen op het iPod/USB-geheugenapparaat worden niet goed weergegeven

Symptoom	Oorzaak / Oplossing	Blz.
De bestandsnamen worden niet goed weergegeven (“...”, enz.).	<ul style="list-style-type: none"> <li>Er zijn tekens gebruikt die niet kunnen worden weergegeven. Dit is geen defect. Tekens die dit toestel niet kan weergeven, worden vervangen door “. (punt)”.</li> </ul>	—

## ■ Bluetooth kan niet worden afgespeeld

Symptoom	Oorzaak / Oplossing	Blz.
Er kunnen geen Bluetooth-apparaten op dit toestel worden aangesloten.	<ul style="list-style-type: none"> <li>De Bluetooth-functie is niet ingeschakeld in het Bluetooth-apparaat. Raadpleeg de gebruiksaanwijzing van het Bluetooth-apparaat om de Bluetooth-functie in te schakelen.</li> </ul>	—
	<ul style="list-style-type: none"> <li>Breng het Bluetooth-apparaat dicht bij dit toestel.</li> </ul>	—
	<ul style="list-style-type: none"> <li>Het Bluetooth-apparaat kan geen verbinding maken met dit toestel als het niet compatibel is met het A2DP-profiel.</li> </ul>	—
	<ul style="list-style-type: none"> <li>Schakel de voeding van het Bluetooth-apparaat uit en in en probeer het opnieuw.</li> </ul>	—
Het geluid wordt afgesneden.	<ul style="list-style-type: none"> <li>Breng het Bluetooth-apparaat dicht bij dit toestel.</li> </ul>	—
	<ul style="list-style-type: none"> <li>Verwijder de obstructies tussen het Bluetooth-apparaat en dit toestel.</li> </ul>	—
	<ul style="list-style-type: none"> <li>Om elektromagnetische storing te voorkomen, moet u dit toestel ver van magnetrons, ovens, draadloze LAN-apparaten en ander Bluetooth-apparaten plaatsen.</li> </ul>	—
	<ul style="list-style-type: none"> <li>Sluit het Bluetooth-apparaat opnieuw aan.</li> </ul>	—



## ■ Internet-radio kan niet worden afgespeeld

Symptoom	Oorzaak / Oplossing	Blz.
Er wordt geen lijst weergegeven van zendstations.	• De LAN-kabel is niet goed aangesloten of er is geen netwerkverbinding. Controleer de verbindingstatus.	<u>81</u>
	• Voer de diagnostische netwerkmodus uit.	—
Geen weergave van internetradio.	• De geselecteerde radiozender zendt uit in een formaat dat niet wordt ondersteund door dit toestel. Formaten die in dit toestel kunnen worden afgespeeld, zijn MP3, WMA en AAC.	<u>328</u>
	• De firewallfunctie is ingeschakeld op de router. Controleer de firewallinstelling.	—
	• Het IP-adres is niet goed ingesteld.	<u>264</u>
	• Controleer of de voeding van de router is ingeschakeld.	—
	• Om het IP-adres automatisch te verkrijgen, schakelt u de DHCP-serverfunctie in op de router. Stel ook de DHCP-instelling in op "Aan" op dit toestel.	<u>264</u>
	• Om het IP-adres handmatig te verkrijgen, stelt u het IP-adres en de proxy in op dit toestel.	<u>264</u>
Er kan geen verbinding worden gemaakt met favoriete zenders.	• Sommige radiozenders zijn stil gedurende een bepaalde periode. In dat geval wordt geen audio uitgevoerd. Wacht even en selecteer dezelfde radiozender of selecteer een andere zender.	<u>114</u>
	• De zender verzorgt geen uitzendingen meer. Registreer radiozenders in de service.	—
Met sommige zenders kan geen verbinding worden gemaakt en verschijnt de melding "Verbinding verbroken".	• De geselecteerde radiozender is niet in dienst. Selecteer een radiozender in dienst.	—



## ■ Muziekbestanden op pc of NAS kunnen niet worden afgespeeld

Symptoom	Oorzaak / Oplossing	Blz.
De op een computer opgeslagen bestanden kunnen niet worden weergegeven.	• De bestanden zijn opgeslagen in een formaat die niet wordt ondersteund. Sla de bestanden op een in formaat dat wordt ondersteund.	<a href="#">327</a>
	• Bestanden met auteursrechtbeveiliging kunnen met dit toestel niet worden weergegeven.	—
	• De USB-poort van het toestel kan niet worden gebruikt om een computer rechtstreeks aan te sluiten.	—
	• De instellingen voor het delen van media zijn niet juist. Wijzig de instellingen voor het delen van media zodat het toestel toegang kan krijgen tot de mappen op uw computer.	<a href="#">118</a>
De server kon niet worden gevonden of de verbinding met de server kon niet tot stand worden gebracht.	• Het verkeer wordt geblokkeerd door de firewall van de computer of de router. Controleer de instellingen van de firewall van de computer of de router.	—
	• De computer is niet ingeschakeld. Schakel de computer in.	—
	• De server draait niet. Start de server.	—
	• Het toestel heeft een verkeerd IP-adres. Controleer het IP-adres van het toestel.	<a href="#">261</a>
Muziekbestanden op de pc kunnen niet worden afgespeeld.	• Zelfs als de pc is aangesloten op de USB-poort in dit toestel, kunnen de muziekbestanden erop niet worden afgespeeld. Verbind de pc met dit toestel via het netwerk.	<a href="#">81</a>
Bestanden op pc of NAS worden niet weergegeven.	• Bestanden van een type dat niet wordt ondersteund door dit toestel, worden niet weergegeven.	<a href="#">327</a>
Muziek die is opgeslagen op een NAS, kan niet worden afgespeeld.	• Als u een NAS gebruikt volgens de DLNA-standaard, schakelt u de DLNA-serverfunctie in de NAS-instelling in.	—
	• Als u een NAS gebruikt die niet voldoet aan de DLNA-standaard, moet u de muziek afspelen via een pc. Stel de functie voor het delen van media van Windows Media Player in en voeg NAS toe aan de geselecteerde afspeelmap.	<a href="#">118</a>
	• Als de verbinding beperkt is, stelt u de audio-apparatuur in als het verbindingsobject.	—



## ■ Het is niet mogelijk verschillende online services af te spelen

Symptoom	Oorzaak / Oplossing	Blz.
Het is niet mogelijk verschillende online services af te spelen.	<ul style="list-style-type: none"> <li>De online service is mogelijk stopgezet.</li> </ul>	—

## ■ De HDMI-regelfunctie werkt niet.

Symptoom	Oorzaak / Oplossing	Blz.
De HDMI-regelfunctie werkt niet.	<ul style="list-style-type: none"> <li>Controleer of “HDMI bediening” in het menu is ingesteld op “Aan”.</li> </ul>	<u>200</u>
	<ul style="list-style-type: none"> <li>U kunt geen apparaten gebruiken die niet compatibel zijn met de HDMI-regelfunctie. Afhankelijk van het aangesloten apparaat of de instellingen, is het daarnaast mogelijk dat de HDMI-regelfunctie niet werkt. Bedien in dat geval het externe apparaat direct.</li> </ul>	<u>158</u>
	<ul style="list-style-type: none"> <li>Controleer of de instellingen voor de HDMI-regelfunctie is ingeschakeld op alle apparaten die op dit toestel zijn aangesloten.</li> </ul>	<u>158</u>
	<ul style="list-style-type: none"> <li>Wanneer u met verbinding verwante wijzigingen aanbrengt, zoals het aansluiten van een extra HDMI-apparaat, kunnen de instellingen voor de verbindingsoverwerkingen worden geïnitieerd. Schakel dit toestel en via HDMI aangesloten apparaten uit en opnieuw in.</li> </ul>	<u>158</u>
	<ul style="list-style-type: none"> <li>De HDMI MONITOR 2-aansluiting is niet compatibel met de HDMI-bedieningsfunctie. Gebruik de HDMI MONITOR 1-aansluiting om aan te sluiten op de TV.</li> </ul>	<u>66</u>



## ■ Kan geen verbinding maken met draadloos LAN-netwerk

Symptoom	Oorzaak / Oplossing	Blz.
Toegang tot het netwerk is onmogelijk.	<ul style="list-style-type: none"> <li>De netwerknaam (SSID), het wachtwoord en de coderingsinstelling zijn niet correct ingesteld. Configureer de netwerkinstellingen volgens de instellingsdetails van dit toestel.</li> </ul>	<u>263</u>
	<ul style="list-style-type: none"> <li>Verkort de afstand vanaf het draadloos LAN-toegangspunt en verwijder alle obstructies om eerst de toegang te verbeteren voordat u opnieuw verbindt. Plaats het toestel weg van magnetrons en andere netwerktoegangspunten.</li> </ul>	—
	<ul style="list-style-type: none"> <li>Configureer de zenderinstellingen voor het toegangspunt, weg van kanalen die worden gebruikt door andere netwerken.</li> </ul>	—
	<ul style="list-style-type: none"> <li>Dit toestel is niet compatibel met WEP (TSN).</li> </ul>	—
Kan geen verbinding maken met WPS.	<ul style="list-style-type: none"> <li>Controleer of de WPS-modus van de router werkt.</li> </ul>	—
	<ul style="list-style-type: none"> <li>Druk op de WPS-knop op de router en druk dan op de knop "Verbinden" die binnen 2 minuten op de TV wordt weergegeven.</li> </ul>	—
	<ul style="list-style-type: none"> <li>Er is een router of instellingen die compatibel zijn met WPS 2.0-standaarden vereist. Stel de coderingstijd in op "Geen", "WPA-PSK (AES)" of WPA2-PSK (AES).</li> </ul>	<u>263</u>
	<ul style="list-style-type: none"> <li>Als de routercoderingsmethode WEP/WPA-TKIP/WPA2-TKIP is, kunt u geen verbinding maken via de toets WPS. Gebruik in dit geval de methode "Netwerken scannen" of "Handmatig" om een verbinding te maken.</li> </ul>	—
Kan geen verbinding maken met het netwerk met iPhone/iPod touch/iPad.	<ul style="list-style-type: none"> <li>Werk de iPhone/iPod touch/iPad-firmware bij naar de nieuwste versie.</li> </ul>	—
	<ul style="list-style-type: none"> <li>Wanneer u een USB-kabel gebruikt voor het configureren van de instellingen, moet de firmwareversie van het iOS-apparaat iOS 5 of later ondersteunen. Wanneer u de instellingen configureert via een draadloze verbinding, moet iOS 7 of later worden ondersteund.</li> </ul>	—



## ■ Wanneer u HDMI ZONE2 gebruikt, werken de apparaten niet goed

Symptoom	Oorzaak / Oplossing	Blz.
Wanneer u MAIN ZONE gebruikt, wordt de video-uitvoer onderbroken in HDMI ZONE2.	<ul style="list-style-type: none"> <li>Wanneer u MAIN ZONE bedient terwijl dezelfde ingangsbron is geselecteerd voor MAIN ZONE en ZONE2, kan de video worden onderbroken in HDMI ZONE2.</li> </ul>	—
Wanneer u HDMI ZONE2 gebruikt, wordt er geen video of audio uitgevoerd van de TV in ZONE2.	<ul style="list-style-type: none"> <li>Controleer of de voeding is ingeschakeld voor ZONE2.</li> </ul>	<u>171</u>
	<ul style="list-style-type: none"> <li>Controleer de ingangsbron voor ZONE2.</li> </ul>	<u>171</u>
	<ul style="list-style-type: none"> <li>De AUX1-HDMI-aansluiting op het voorpaneel biedt geen ondersteuning voor de HDMI ZONE2-functie.</li> </ul>	—
	<ul style="list-style-type: none"> <li>Voor ZONE2 is weergave alleen mogelijk wanneer de ingangssignalen HDMI-signalen zijn.</li> </ul>	—
	<ul style="list-style-type: none"> <li>Wanneer de tv het ingevoerde audioformaat niet ondersteunt, wordt er geen audio uitgevoerd. Stel het audioformaat in op "PCM" op het weergaveapparaat. Stel anders "ZONE2 setup" - "HDMI-audio" in het menu in op "PCM".</li> </ul>	<u>270</u>
Wanneer u HDMI ZONE2 gebruikt, wordt audio van MAIN ZONE afgespeeld als PCM.	<ul style="list-style-type: none"> <li>Wanneer de tv niet compatibel is met de resolutie van de ingevoerde video, wordt er geen video uitgevoerd. Stel de uitvoerresolutie van het weergaveapparaat in op een resolutie die compatibel is met de tv.</li> </ul>	—
	<ul style="list-style-type: none"> <li>Wanneer dezelfde ingangsbron is geselecteerd voor MAIN ZONE en ZONE2, wordt het audioformaat beperkt volgens de specificaties van de TV in ZONE2.</li> </ul>	—



## Fabrieksinstellingen opnieuw instellen

Voer deze procedure alleen uit wanneer de display en de bediening niet naar behoren functioneren.

Verschillende instellingen worden opnieuw ingesteld naar de standaard fabriekswaarden. Geef de instellingen opnieuw op.

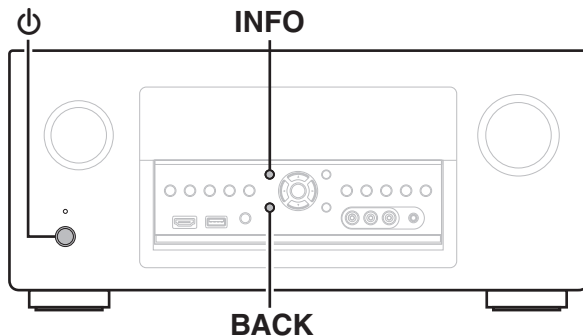

- 1 Schakel de netspanning uit met  $\phi$ .
- 2 Druk op  $\phi$  terwijl u INFO en BACK tegelijk ingedrukt houdt.
- 3 Neem uw vingers van de twee knoppen wanneer “Initialized” verschijnt op het display.



Voordat u de standaardinstelling herstelt, kan de functie “Save” van de webregelfunctie worden gebruikt voor het opslaan van de verschillende instellingen van het toestel. (☞ blz. 165)

De accountinformatie voor de netwerkinhoud en informatie over geregistreerde favorieten kunnen echter niet worden opgeslagen.



## Over HDMI

HDMI is een afkorting van High-Definition Multimedia Interface, een digitale AV-interface die kan worden aangesloten op een tv of versterker. Met de HDMI-aansluiting kunnen HD-video- en kwalitatieve audioformaten die worden gebruikt door Blu-ray disc-spelers (Dolby Digital Plus, Dolby TrueHD, DTS-HD, DTS-HD Master Audio), worden uitgezonden, wat niet mogelijk is met de analoge videotransmissie.

Bovendien kunnen audio- en videosignalen in de HDMI-aansluiting, worden uitgezonden via één HDMI-kabel terwijl in gebruikelijke aansluitingen audio- en videokabels afzonderlijk moeten worden voorzien voor de aansluitingen tussen apparaten. Hiermee wordt de bedravingsconfiguratie die eerder complex is bij een thuisbioscoopstelsel, vereenvoudigd.

Dit toestel heeft ondersteuning voor de volgende HDMI-functies.

- **Deep Color**

Een beeldverwerkingstechnologie die wordt ondersteund door HDMI. In tegenstelling tot RGB of YCbCr die 8 bits (256 schakeringen) per kleur gebruikt, kan deze technologie 10 bits (1024 schakeringen), 12 bits (4096 schakeringen) of 16 bits (65536 schakeringen) gebruiken om kleuren in een hogere definitie te produceren.

Beide apparaten die via HDMI zijn verbonden, moeten Deep Color ondersteunen.

- **“x.v.Color”**

Deze functie zorgt voor nauwkeurige HDTV schermkleuren. Het maakt weergaven met natuurlijke en levendige kleuren mogelijk.

“x.v.Color” is een handelsmerk van Sony Corporation.

- **3D**

Dit toestel heeft ondersteuning voor ingangs- en uitgangssignalen voor video in 3D (driedimensionaal) met de standaard HDMI. Om 3D-video af te spelen, hebt u een TV en speler nodig die de HDMI 3D-functie en het gebruik van een 3D-bril ondersteunen.

- **4K**

Dit toestel biedt ondersteuning voor invoer en uitvoer van 4K-videosignalen (3840 x 2160 pixels) van HDMI.

- **Content Type**

De voor het video-uitgangstype geschikte instellingen worden automatisch gemaakt (content-informatie).

- **Adobe RGB color, Adobe YCC601 color**

De kleurruimte die is gedefinieerd door Adobe Systems Inc. Omdat dit een bredere kleurruimte biedt dan RGB, kan deze levendigere en meer natuurlijke afbeeldingen produceren.

- **sYCC601 color**

Elk van deze kleurruimten bepaalt een beschikbaar kleurenpalet dat groter is dan het traditionele RGB-kleurenmodel.





**• Auto Lip Sync**

Deze functie kan de vertraging tussen audio en video automatisch corrigeren.

Gebruik een tv die compatibel is met de functie Auto Lip Sync.

**• HDMI doorgeven**

Zelfs wanneer de voeding naar dit toestel is ingesteld op stand-by, worden signalen die zijn ingevoerd van de HDMI-ingang uitgevoerd naar een tv of ander apparaat dat is aangesloten op de HDMI-uitgang.

**• HDMI bediening**

Als u het toestel en een tv of speler die compatibel is met de HDMI-regelfunctie aansluit via een HDMI-kabel en vervolgens de instelling voor de HDMI-regelfunctie op elk apparaat inschakelt, zullen de apparaten elkaar kunnen bedienen.

**• Voeding uit**

Dit uitschakelen van het toestel kan worden gekoppeld aan het uitschakelen van de televisie.

**• Schakelen tussen bestemmingen audio-uitvoer**

Vanaf de tv kunt u schakelen om audio uit te voeren vanaf de tv of vanaf de AV-versterker.

**• Volumeregeling**

U kunt het volume van dit toestel via de TV aanpassen.

**• Schakelen van ingangsbronnen**

U kunt de ingangsbronnen van dit toestel schakelen door deze te koppelen aan deingangsschakeling van de TV.

Wanneer de speler wordt gebruikt, schakelt de ingangsbron van dit toestel naar de bron voor die speler.

**• ARC (Audio Return Channel)**

Deze functie zendt audiosignalen uit vanaf de tv naar dit toestel via de HDMI-kabel en speelt de audio van de tv af op dit toestel op basis van de HDMI-regelfunctie.

Als een TV zonder ARC-functie wordt aangesloten via HDMI-aansluitingen, worden videosignalen van het weergaveapparaat dat op dit toestel is aangesloten, uitgezonden naar de TV, maar kan dit toestel de audio van de TV niet afspelen. Als u wilt genieten van surroundgeluid voor TV-programma's, is een afzonderlijke audiokabelaansluiting vereist.

Als er echter een TV met ARC-functie is aangesloten via HDMI-aansluitingen, is er geen audiokabelaansluiting vereist. Audiosignalen van de TV kunnen worden ingevoerd naar dit toestel via de HDMI-kabel tussen dit toestel en de TV. Met deze functie kunt u genieten van surroundweergave op dit toestel voor de TV.



## ■ Ondersteunde audioformaten

2-kanaals lineaire PCM	2-kanaals, 32 kHz – 192 kHz, 16/20/24 bit
Meerkanaals lineaire PCM	7.1-kanaals, 32 kHz – 192 kHz, 16/20/24 bit
Bitstream	Dolby Digital / DTS / Dolby Atmos / Dolby TrueHD / Dolby Digital Plus / DTS-HD Master Audio / DTS-HD High Resolution Audio / DTS Express
DSD	2-kanaals– 5.1-kanaals, 2,8224 MHz

## ■ Ondersteunde videosignalen

- 480i
- 576i
- 720p 60/50Hz
- 1080p 60/50/24Hz
- 480p
- 576p
- 1080i 60/50Hz
- 4K 60/50/30/25/24 Hz

### Beschermingssysteem auteursrecht

Voor weergave van digitale video en audio zoals BD-Video of DVD-Video via een HDMI-aansluiting dienen zowel dit toestel als uw TV het auteursrechtelijk beschermingssysteem HDCP (High-bandwidth Digital Content Protection System) te ondersteunen. HDCP is een auteursrechtbeschermingstechnologie die bestaat uit gegevenscodering en authenticatie van het aangesloten AV-toestel. Dit toestel ondersteunt de HDCP.

- Als een toestel is aangesloten dat geen HDCP ondersteunt, dan worden audio en video niet correct weergegeven. Lees de gebruikershandleiding van uw televisie of speler voor meer informatie.



Bij het aansluiten van dit toestel op een apparaat dat compatibel is met Deep Color-, 4K-, ARC-functie, gebruikt u een "High Speed HDMI cable with Ethernet".



## Videoconversiefunctie

Dit toestel converteert de video-ingangssignalen automatisch zoals weergegeven in het onderstaande schema voordat ze worden uitgevoerd naar de tv.

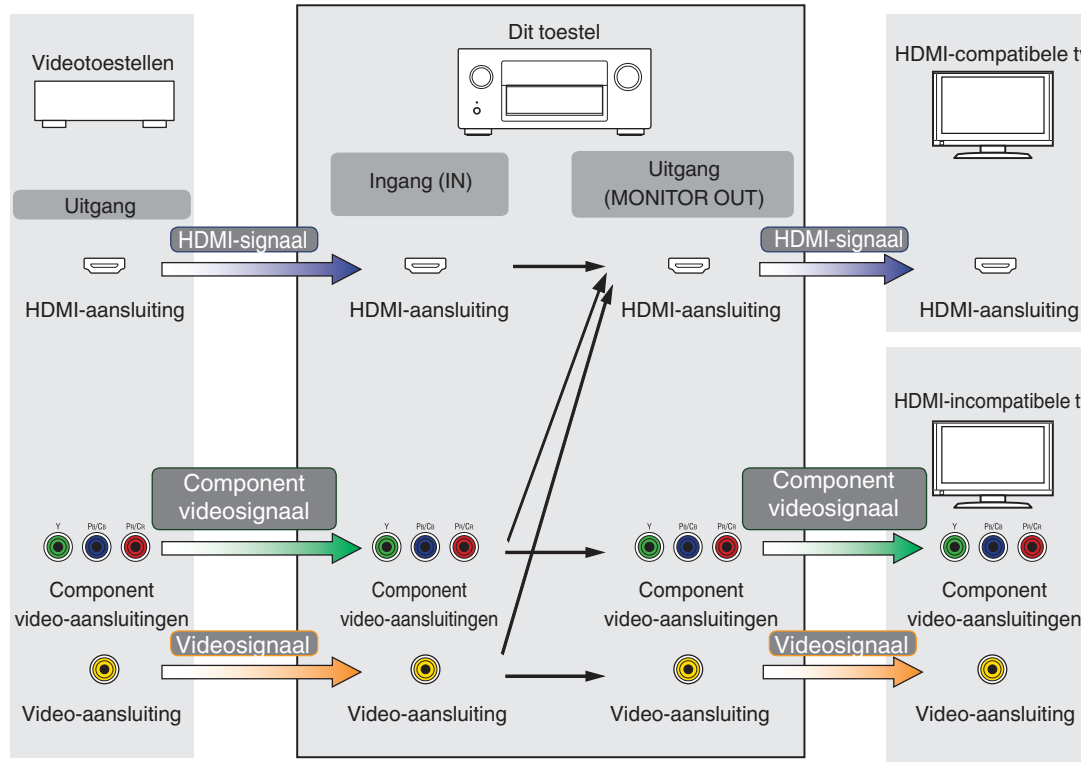

De videoconversiefunctie voor de Hoofdzone is compatibel met de volgende formaten: NTSC, PAL, SECAM, NTSC4.43, PAL -N, PAL -M en PAL -60.



Dit toestel kan de video-ingangssignalen converteren naar de resolutie die wordt ingesteld voor "Resolutie" in het menu voordat ze worden uitgevoerd naar de tv. (🔧 blz. 204)

Ingangssignaal \ Uitgangssignaal		HDMI							
		480i/576i	480p/576p	720p	1080i	1080p	1080p 24Hz	4K 30/25/24Hz	4K 60/50 Hz
HDMI	480i/576i	✓	✓	✓	✓	✓	✓	✓	✓
	480p/576p		✓	✓	✓	✓	✓	✓	✓
	720p			✓	✓	✓	✓	✓	✓
	1080i			✓	✓	✓	✓	✓	✓
	1080p 24Hz					✓	✓	✓	✓
	1080p					✓	✓	✓	✓
	4K 30/25/24Hz							✓	
	4K 60/50 Hz								✓ *
Component Video	480i/576i	✓	✓	✓	✓	✓	✓	✓	✓
	480p/576p		✓	✓	✓	✓	✓	✓	✓
	720p			✓	✓	✓	✓	✓	✓
	1080i			✓	✓	✓	✓	✓	✓
	1080p					✓	✓	✓	✓
Video	480i/576i	✓	✓	✓	✓	✓	✓	✓	✓

\* De HDMI-aansluiting op het voorpaneel is niet compatibel.



## USB-geheugenapparaten afspelen

- Dit toestel is compatibel met MP3 ID3-tag (ver. 2) normen.
- Dit toestel kan bestanden weergeven die werden ingevoegd met behulp van MP3 ID3-Tag Ver. 2.3 of 2.4.
- Dit toestel is compatibel met WMA META-tags.
- Als de beeldgrootte (pixels) van een albumkunstwerk groter is dan 500 × 500 (WMA/MP3/WAV/FLAC) of 349 × 349 (MPEG-4 AAC), wordt de muziek mogelijk niet goed afgespeeld.

### ■ Compatibele formaten

	Samplingfrequentie	Bitsnelheid	Extensie
WMA*1	32/44,1/48 kHz	48 -192 kbps	.wma
MP3	32/44,1/48 kHz	32 – 320 kbps	.mp3
WAV	32/44,1/48/88,2/ 96/176,4/192 kHz	–	.wav
MPEG-4 AAC*1	32/44,1/48 kHz	16 – 320 kbps	.aac/ .m4a/ .mp4
FLAC	32/44,1/48/88,2/ 96/176,4/192 kHz	–	.flac
ALAC*2	32/44,1/48/88,2/ 96 kHz	–	.m4a
DSD	2,8 MHz	–	.dsf/ .dff
AIFF	32/44,1/48/88,2/ 96/176,4/192 kHz	–	.aif/ .aiff

\*1 Met dit toestel kunnen alleen bestanden zonder auteursrechtbeveiliging worden weergegeven.  
Content die wordt gedownload van betaalsites op internet zijn meestal beschermd met auteursrechtbeveiliging. Bovendien kunnen, afhankelijk van de computerinstellingen, WMA-gecodeerde bestanden bij het rippen van b.v. een CD met een vorm auteursrechtbeveiliging zijn beschermd.

\*2 Copyright [2012] [D&M Holdings, Inc.]  
In licentie verleend onder de Apache-licentie, versie 2.0 (de "Licentie"); u mag dit bestand uitsluitend conform de licentie gebruiken. U kunt een exemplaar van de Licentie verkrijgen op  
<http://www.apache.org/licenses/LICENSE-2.0>



In ZONE2 is het niet mogelijk het DSD-signaal weer te geven.



## ■ Maximaal aantal afspeelbare bestanden en mappen

Hieronder vindt u de limieten voor het aantal mappen en bestanden dat kan worden weergegeven door dit toestel.

Item	Media	USB-geheugenapparaat
Geheugencapaciteit		FAT16 : 2 GB, FAT32 : 2 TB
Aantal mapniveaus *1		8 niveaus
Aantal mappen		500
Aantal bestanden*2		5000

\*1 De limiet omvat de hoofdmap.

\*2 Het toelaatbare aantal bestanden kan verschillen, afhankelijk van de capaciteit van het USB-geheugenapparaat en de bestandsgrootte.

## Een Bluetooth-apparaat afspelen

Dit toestel biedt ondersteuning voor het volgende Bluetooth-profiel.

- A2DP (Advanced Audio Distribution Profile):  
Wanneer een Bluetooth-apparaat dat deze standaard ondersteunt, wordt aangesloten, kunnen mono en stereo geluid met hoge kwaliteit worden gestreamd.
- AVRCP (Audio/Video Remote Control Profile):  
Wanneer een Bluetooth-apparaat die deze standaard ondersteunt, wordt aangesloten, kan het Bluetooth-apparaat worden bediend vanaf dit toestel.

## ■ Over Bluetooth-communicatie

Het uitzenden van radiogolven vanaf dit toestel kan storingen veroorzaken in de werking van medische apparatuur. Zorg dat u de voeding van dit toestel en het Bluetooth-apparaat uitschakelt op de volgende locaties omdat storing van radiogolven defecten kan veroorzaken.

- Ziekenhuizen, treinen, vliegtuigen, tankstations en plaatsen waar ontbrandbare gassen worden gegenereerd.
- Dichtbij automatische deuren en brandalarmen



## Bestanden die op een PC of NAS zijn opgeslagen, afspelen

- Dit toestel is compatibel met MP3 ID3-tag (ver. 2) normen.
- Dit toestel kan bestanden weergeven die werden ingevoegd met behulp van MP3 ID3-Tag Ver. 2.3 of 2.4.
- Dit toestel is compatibel met WMA META-tags.
- Als de beeldgrootte (pixels) van een albumkunstwerk groter is dan 500 × 500 (WMA/MP3/WAV/FLAC) of 349 × 349 (MPEG-4 AAC), wordt de muziek mogelijk niet goed afgespeeld.
- Voor het via het netwerk weergeven van muziekbestanden is een server of serversoftware vereist waarmee distributie van de compatibele formaten mogelijk is.

### ■ Specificaties van ondersteunde bestanden

	Samplingfrequentie	Bitsnelheid	Extensie
WMA*1	32/44,1/48 kHz	48 - 192 kbps	.wma
MP3	32/44,1/48 kHz	32 - 320 kbps	.mp3
WAV	32/44,1/48/88,2/ 96/176,4/192 kHz	-	.wav
MPEG-4 AAC*1	32/44,1/48 kHz	16 - 320 kbps	.aac/ .m4a/ .mp4
FLAC	32/44,1/48/88,2/ 96/176,4/192 kHz	-	.flac
ALAC*2	32/44,1/48/88,2/ 96 kHz	-	.m4a
DSD	2,8 MHz	-	.dsf/ .dff
AIFF	32/44,1/48/88,2/ 96/176,4/192 kHz	-	.aif/ .aiff

- \*1 Met dit toestel kunnen alleen bestanden zonder auteursrechtbeveiliging worden weergegeven.  
Content die wordt gedownload van betaalsites op internet zijn meestal beschermd met auteursrechtbeveiliging. Bovendien kunnen, afhankelijk van de computerinstellingen, WMA-gecodeerde bestanden bij het rippen van b.v. een CD met een vorm auteursrechtbeveiliging zijn beschermd.
- \*2 Copyright [2012] [D&M Holdings. Inc.]  
In licentie verleend onder de Apache-licentie, versie 2.0 (de "Licentie"); u mag dit bestand uitsluitend conform de licentie gebruiken. U kunt een exemplaar van de Licentie verkrijgen op <http://www.apache.org/licenses/LICENSE-2.0>



In ZONE2 is het niet mogelijk het DSD-signaal weer te geven.



## Internet-radio afspelen

### ■ Specificaties af speelbare zenders

	Samplingfrequentie	Bitsnelheid	Extensie
WMA	32/44, 1/48 kHz	48 - 192 kbps	.wma
MP3	32/44, 1/48 kHz	32 - 320 kbps	.mp3
MPEG-4 AAC	32/44, 1/48 kHz	16 - 320 kbps	.aac/ .m4a/ .mp4

## Personal Memory Plus-functie

De recentst gebruikte instellingen (ingangsmodus, HDMI-uitgangsmodus, geluidsmodus, toonregeling, kanaalniveau, MultEQ® XT32, Dynamic EQ, Dynamic Volume, Restorer en audiovertraging enz.) worden opgeslagen voor elke ingangsbron.



De "Surround Parameter" instellingen worden voor iedere geluidsmodus opgeslagen.

## Laatste functie-geheugen

Deze functie slaat de instellingen op die zijn ingesteld voordat naar de stand-by modus werd gegaan.





# Geluidsmodi en kanaaluitgang

○ Dit symbool staat voor de uitgangkanalen voor audio of de instelbare surround-parameters.

⊙ Dit symbool staat voor de uitgangkanalen voor audio. De uitgangkanalen zijn afhankelijk van de instellingen in de "Luidspr. config." (🔍 blz. 249).

Geluidsmodus	Kanaaluitgang															
	Front L/R	Center	Surround L/R	Surround Back L/R	Front Wide L/R	Front Height L/R	Top Front L/R	Top Middle L/R	Top Rear L/R	Rear Height L/R	Surround Height L/R	Top Surround	Front Dolby Atmos Enabled L/R	Surround Dolby Atmos Enabled L/R	Back Dolby Atmos Enabled L/R	Subwoofer
Direct/Pure Direct (2-kanaals)	○															⊙*7
Direct/Pure Direct (meerkanaals)	○	⊙	⊙	⊙*3	⊙*3	⊙*3										⊙
DSD Direct (2-kanaals)	○															⊙*7
DSD Direct (meerkanaals)	○	⊙	⊙													⊙
Stereo	○															⊙
Multi Ch In	○	⊙	⊙	⊙*3	⊙*2											⊙
Dolby Surround *1	○	⊙	⊙	⊙*4		⊙	⊙	⊙	⊙	⊙			⊙	⊙	⊙	⊙
DTS Neo:X *2	○	⊙	⊙	⊙*5	⊙*5	⊙*5										⊙
Audyssey DSX®	○	⊙	⊙		⊙*6	⊙*6										⊙
Dolby Digital	○	⊙	⊙													⊙
Dolby Digital Plus	○	⊙	⊙	⊙*3	⊙*3	⊙*3										⊙
Dolby TrueHD	○	⊙	⊙	⊙*3	⊙*3	⊙*3										⊙
Dolby Atmos	○	⊙	⊙	⊙	⊙	⊙	⊙	⊙	⊙	⊙			⊙	⊙	⊙	⊙
DTS Surround	○	⊙	⊙	⊙												⊙
DTS 96/24	○	⊙	⊙	⊙												⊙
DTS-HD	○	⊙	⊙	⊙*3	⊙*3	⊙*3										⊙
DTS Express	○	⊙	⊙	⊙												⊙
Multi Ch Stereo	○	⊙	⊙	⊙*5	⊙*5	⊙*5	⊙*5	⊙*5	⊙*5	⊙*5	⊙*5	⊙*5				⊙
Wide Screen	○	⊙	⊙	⊙*5	⊙*5	⊙*5	⊙*5	⊙*5	⊙*5	⊙*5	⊙*5	⊙*5				⊙
Super Stadium	○	⊙	⊙	⊙*5	⊙*5	⊙*5	⊙*5	⊙*5	⊙*5	⊙*5	⊙*5	⊙*5				⊙
Rock Arena	○	⊙	⊙	⊙*5	⊙*5	⊙*5	⊙*5	⊙*5	⊙*5	⊙*5	⊙*5	⊙*5				⊙
Jazz Club	○	⊙	⊙	⊙*5	⊙*5	⊙*5	⊙*5	⊙*5	⊙*5	⊙*5	⊙*5	⊙*5				⊙
Classic Concert	○	⊙	⊙	⊙*5	⊙*5	⊙*5	⊙*5	⊙*5	⊙*5	⊙*5	⊙*5	⊙*5				⊙
Mono Movie	○	⊙	⊙	⊙*5	⊙*5	⊙*5	⊙*5	⊙*5	⊙*5	⊙*5	⊙*5	⊙*5				⊙
Video Game	○	⊙	⊙	⊙*5	⊙*5	⊙*5	⊙*5	⊙*5	⊙*5	⊙*5	⊙*5	⊙*5				⊙
Matrix	○	⊙	⊙	⊙*5	⊙*5	⊙*5	⊙*5	⊙*5	⊙*5	⊙*5	⊙*5	⊙*5				⊙
Virtual	○															⊙



- \*1 De toepasselijke geluidsmodus omvat "Dolby Surround" en geluidsmodi die "+Dolby Surround" hebben in de naam van de geluidsmodus.
- \*2 De toepasselijke geluidsmodus omvat "DTS Neo:X" en geluidsmodi die "+Neo:X" hebben in de naam van de geluidsmodus.
- \*3 Een signaal voor elk kanaal dat is opgenomen in een ingangssignaal wordt weergegeven als audio.
- \*4 Audio wordt niet uitgevoerd wanneer "Luidspr. config." - "Surr. Back" in het menu is ingesteld op "1 luidspr.". (🔍 blz. 250)
- \*5 Audio wordt uitgevoerd van de luidsprekers die zijn opgegeven in de instellingen "Surround Parameter" - "Luidsprekerselectie". (🔍 blz. 186)
- \*6 Audio wordt uitgevoerd vanaf de luidsprekers die zijn opgegeven in de instellingen "Audyssey DSX®". (🔍 blz. 192)
- \*7 Audio wordt uitgevoerd wanneer "Subwoofermodus" in het menu is ingesteld op "LFE+Main". (🔍 blz. 257)

### Update (DTS:X)

Geluidsmodus	Kanaaluitgang															
	Front L/R	Center	Surround L/R	Surround Back L/R	Front Wide L/R	Front Height L/R	Top Front L/R	Top Middle L/R	Top Rear L/R	Rear Height L/R	Surround Height L/R	Top Surround	Front Dolby Atmos Enabled L/R	Surround Dolby Atmos Enabled L/R	Back Dolby Atmos Enabled L/R	Subwoofer
DTS:X	<input type="radio"/>	<input checked="" type="radio"/>	<input checked="" type="radio"/>	<input checked="" type="radio"/>	<input checked="" type="radio"/>	<input checked="" type="radio"/>	<input checked="" type="radio"/>	<input checked="" type="radio"/>	<input checked="" type="radio"/>	<input checked="" type="radio"/>	<input checked="" type="radio"/>	<input checked="" type="radio"/>	<input checked="" type="radio"/>	<input checked="" type="radio"/>	<input checked="" type="radio"/>	<input checked="" type="radio"/>
DTS Neural:X *8	<input type="radio"/>	<input checked="" type="radio"/>	<input checked="" type="radio"/>	<input checked="" type="radio"/>	<input checked="" type="radio"/>	<input checked="" type="radio"/>	<input checked="" type="radio"/>	<input checked="" type="radio"/>	<input checked="" type="radio"/>	<input checked="" type="radio"/>	<input checked="" type="radio"/>	<input checked="" type="radio"/>	<input checked="" type="radio"/>	<input checked="" type="radio"/>	<input checked="" type="radio"/>	<input checked="" type="radio"/>

- \*8 De toepasselijke geluidsmodus omvat "DTS Neural:X" en geluidsmodi die "+Neural:X" hebben in de naam van de geluidsmodus.



- U kunt "DTS:X" of "DTS Neural:X" selecteren indien bijgewerkt naar DTS:X.



## Upgraden (Auro-3D)

Geluidsmodus	Kanaaluitgang															
	Front L/R	Center	Surround L/R	Surround Back L/R	Front Wide L/R	Front Height L/R	Top Front L/R	Top Middle L/R	Top Rear L/R	Rear Height L/R	Surround Height L/R	Top Surround	Front Dolby Atmos Enabled L/R	Surround Dolby Atmos Enabled L/R	Back Dolby Atmos Enabled L/R	Subwoofer
Auro-3D	<input type="radio"/>	<input checked="" type="radio"/>	<input checked="" type="radio"/>			<input checked="" type="radio"/>				<input checked="" type="radio"/> *9	<input checked="" type="radio"/>	<input checked="" type="radio"/> *10				<input checked="" type="radio"/>
Auro-2D Surround	<input type="radio"/>	<input checked="" type="radio"/>	<input checked="" type="radio"/>	<input checked="" type="radio"/>												<input checked="" type="radio"/>

\*9 Voor de beste Auro-3D-ervaring zijn surround hoog-luidsprekers aanbevolen, maar u kunt ze vervangen door achter hoog-luidsprekers in plaats van surround hoog-luidsprekers.

\*10 Dit wordt uitgevoerd als een Auro-3D-signaal wordt ingevoerd en hetingangssignaal Boven surround bevat.



## Geluidsmodi en surround-parameters

Geluidsmodus	Surround Parameter											
	Subwooferniv. aanp.	Cinema EQ	Geluidsterktebeheer *1	Volumecompressie *2	Lage frequentie effecten *3	Vertragingstijd	Effectniveau	Kamerafmetingen	Luidsprekerselectie	Center Spreiding	Center volume	Dialogoobediening
Direct/Pure Direct (2-kanaals) *4	<input type="radio"/> *5		<input type="radio"/>	<input type="radio"/>								
Direct/Pure Direct (meerkanaals) *4	<input type="radio"/>		<input type="radio"/>	<input type="radio"/>	<input type="radio"/>							
DSD Direct (2-kanaals)	<input type="radio"/> *5											
DSD Direct (meerkanaals) *4	<input type="radio"/>				<input type="radio"/>							
Stereo	<input type="radio"/>		<input type="radio"/>	<input type="radio"/>								
Multi Ch In	<input type="radio"/>	<input type="radio"/>			<input type="radio"/>							
Dolby Surround	<input type="radio"/>	<input type="radio"/>	<input type="radio"/>	<input type="radio"/>					<input type="radio"/>			
DTS Neo:X	<input type="radio"/>	<input type="radio"/>	<input type="radio"/>	<input type="radio"/>					<input type="radio"/>		<input type="radio"/>	
Audyssey DSX®	<input type="radio"/>	<input type="radio"/>	<input type="radio"/>	<input type="radio"/>	<input type="radio"/>							
Dolby Digital	<input type="radio"/>	<input type="radio"/>	<input type="radio"/>	<input type="radio"/>	<input type="radio"/>							
Dolby Digital Plus	<input type="radio"/>	<input type="radio"/>	<input type="radio"/>	<input type="radio"/>	<input type="radio"/>							
Dolby TrueHD	<input type="radio"/>	<input type="radio"/>	<input type="radio"/>	<input type="radio"/>	<input type="radio"/>							
Dolby Atmos	<input type="radio"/>	<input type="radio"/>	<input type="radio"/>	<input type="radio"/>	<input type="radio"/>							
DTS Surround	<input type="radio"/>	<input type="radio"/>		<input type="radio"/>	<input type="radio"/>							
DTS 96/24	<input type="radio"/>	<input type="radio"/>			<input type="radio"/>							
DTS-HD	<input type="radio"/>	<input type="radio"/>			<input type="radio"/>							
DTS Express	<input type="radio"/>	<input type="radio"/>			<input type="radio"/>							
Multi Ch Stereo	<input type="radio"/>		<input type="radio"/>	<input type="radio"/>	<input type="radio"/>				<input type="radio"/>			
Wide Screen	<input type="radio"/>		<input type="radio"/>	<input type="radio"/>	<input type="radio"/>		<input type="radio"/>		<input type="radio"/>			
Super Stadium	<input type="radio"/>		<input type="radio"/>	<input type="radio"/>	<input type="radio"/>		<input type="radio"/>	<input type="radio"/>	<input type="radio"/>			
Rock Arena	<input type="radio"/>		<input type="radio"/>	<input type="radio"/>	<input type="radio"/>		<input type="radio"/>	<input type="radio"/>	<input type="radio"/>			
Classic Concert	<input type="radio"/>		<input type="radio"/>	<input type="radio"/>	<input type="radio"/>		<input type="radio"/>	<input type="radio"/>	<input type="radio"/>			
Jazz Club	<input type="radio"/>		<input type="radio"/>	<input type="radio"/>	<input type="radio"/>		<input type="radio"/>	<input type="radio"/>	<input type="radio"/>			
Mono Movie	<input type="radio"/>		<input type="radio"/>	<input type="radio"/>	<input type="radio"/>		<input type="radio"/>	<input type="radio"/>	<input type="radio"/>			
Video Game	<input type="radio"/>		<input type="radio"/>	<input type="radio"/>	<input type="radio"/>		<input type="radio"/>	<input type="radio"/>	<input type="radio"/>			
Matrix	<input type="radio"/>		<input type="radio"/>	<input type="radio"/>	<input type="radio"/>	<input type="radio"/>			<input type="radio"/>			
Virtual	<input type="radio"/>		<input type="radio"/>	<input type="radio"/>	<input type="radio"/>	<input type="radio"/>			<input type="radio"/>			

\*1 – \*5 : "Geluidsmodi en surround-parameters" (🔍 blz. 336)



Geluidsmodus	Surround Parameter			Sprakverbetering	Klank *6	Audyssey					Restorer *9	Bass Sync *10
	DTS Neural:X	Auro-Matic 3D Preset	Auro-Matic 3D Sterkte			MultEQ® XT32 *7	Dynamic EQ *8	Dynamic Volume *8	Audyssey LFC™ *8	Audyssey DSX®		
Direct/Pure Direct (2-kanaals) *4												
Direct/Pure Direct (meerkanaals) *4												
DSD Direct (2-kanaals)												
DSD Direct (meerkanaals) *4												
Stereo				<input type="checkbox"/>	<input type="checkbox"/>	<input type="checkbox"/>	<input type="checkbox"/>	<input type="checkbox"/>	<input type="checkbox"/>	<input type="checkbox"/>	<input type="checkbox"/>	<input type="checkbox"/>
Multi Ch In				<input type="checkbox"/>	<input type="checkbox"/>	<input type="checkbox"/>	<input type="checkbox"/>	<input type="checkbox"/>	<input type="checkbox"/>	<input type="checkbox"/>	<input type="checkbox"/>	<input type="checkbox"/>
Dolby Surround				<input type="checkbox"/>	<input type="checkbox"/>	<input type="checkbox"/>	<input type="checkbox"/>	<input type="checkbox"/>	<input type="checkbox"/>	<input type="checkbox"/>	<input type="checkbox"/>	<input type="checkbox"/>
DTS Neo:X				<input type="checkbox"/>	<input type="checkbox"/>	<input type="checkbox"/>	<input type="checkbox"/>	<input type="checkbox"/>	<input type="checkbox"/>	<input type="checkbox"/>	<input type="checkbox"/>	<input type="checkbox"/>
Audyssey DSX®				<input type="checkbox"/>	<input type="checkbox"/>	<input type="checkbox"/>	<input type="checkbox"/>	<input type="checkbox"/>	<input type="checkbox"/>	<input type="checkbox"/>	<input type="checkbox"/>	<input type="checkbox"/>
Dolby Digital				<input type="checkbox"/>	<input type="checkbox"/>	<input type="checkbox"/>	<input type="checkbox"/>	<input type="checkbox"/>	<input type="checkbox"/>	<input type="checkbox"/>	<input type="checkbox"/>	<input type="checkbox"/>
Dolby Digital Plus				<input type="checkbox"/>	<input type="checkbox"/>	<input type="checkbox"/>	<input type="checkbox"/>	<input type="checkbox"/>	<input type="checkbox"/>	<input type="checkbox"/>	<input type="checkbox"/>	<input type="checkbox"/>
Dolby TrueHD				<input type="checkbox"/>	<input type="checkbox"/>	<input type="checkbox"/>	<input type="checkbox"/>	<input type="checkbox"/>	<input type="checkbox"/>	<input type="checkbox"/>	<input type="checkbox"/>	<input type="checkbox"/>
Dolby Atmos				<input type="checkbox"/>	<input type="checkbox"/>	<input type="checkbox"/>	<input type="checkbox"/>	<input type="checkbox"/>	<input type="checkbox"/>	<input type="checkbox"/>	<input type="checkbox"/>	<input type="checkbox"/>
DTS Surround				<input type="checkbox"/>	<input type="checkbox"/>	<input type="checkbox"/>	<input type="checkbox"/>	<input type="checkbox"/>	<input type="checkbox"/>	<input type="checkbox"/>	<input type="checkbox"/>	<input type="checkbox"/>
DTS 96/24				<input type="checkbox"/>	<input type="checkbox"/>	<input type="checkbox"/>	<input type="checkbox"/>	<input type="checkbox"/>	<input type="checkbox"/>	<input type="checkbox"/>	<input type="checkbox"/>	<input type="checkbox"/>
DTS-HD				<input type="checkbox"/>	<input type="checkbox"/>	<input type="checkbox"/>	<input type="checkbox"/>	<input type="checkbox"/>	<input type="checkbox"/>	<input type="checkbox"/>	<input type="checkbox"/>	<input type="checkbox"/>
DTS Express				<input type="checkbox"/>	<input type="checkbox"/>	<input type="checkbox"/>	<input type="checkbox"/>	<input type="checkbox"/>	<input type="checkbox"/>	<input type="checkbox"/>	<input type="checkbox"/>	<input type="checkbox"/>
Multi Ch Stereo				<input type="checkbox"/>	<input type="checkbox"/>	<input type="checkbox"/>	<input type="checkbox"/>	<input type="checkbox"/>	<input type="checkbox"/>	<input type="checkbox"/>	<input type="checkbox"/>	<input type="checkbox"/>
Wide Screen				<input type="checkbox"/>	<input type="checkbox"/>	<input type="checkbox"/>	<input type="checkbox"/>	<input type="checkbox"/>	<input type="checkbox"/>	<input type="checkbox"/>	<input type="checkbox"/>	<input type="checkbox"/>
Super Stadium				<input type="checkbox"/>	<input type="checkbox"/>	<input type="checkbox"/>	<input type="checkbox"/>	<input type="checkbox"/>	<input type="checkbox"/>	<input type="checkbox"/>	<input type="checkbox"/>	<input type="checkbox"/>
Rock Arena				<input type="checkbox"/>	<input type="checkbox"/>	<input type="checkbox"/>	<input type="checkbox"/>	<input type="checkbox"/>	<input type="checkbox"/>	<input type="checkbox"/>	<input type="checkbox"/>	<input type="checkbox"/>
Jazz Club				<input type="checkbox"/>	<input type="checkbox"/>	<input type="checkbox"/>	<input type="checkbox"/>	<input type="checkbox"/>	<input type="checkbox"/>	<input type="checkbox"/>	<input type="checkbox"/>	<input type="checkbox"/>
Classic Concert				<input type="checkbox"/>	<input type="checkbox"/>	<input type="checkbox"/>	<input type="checkbox"/>	<input type="checkbox"/>	<input type="checkbox"/>	<input type="checkbox"/>	<input type="checkbox"/>	<input type="checkbox"/>
Mono Movie				<input type="checkbox"/>	<input type="checkbox"/>	<input type="checkbox"/>	<input type="checkbox"/>	<input type="checkbox"/>	<input type="checkbox"/>	<input type="checkbox"/>	<input type="checkbox"/>	<input type="checkbox"/>
Video Game				<input type="checkbox"/>	<input type="checkbox"/>	<input type="checkbox"/>	<input type="checkbox"/>	<input type="checkbox"/>	<input type="checkbox"/>	<input type="checkbox"/>	<input type="checkbox"/>	<input type="checkbox"/>
Matrix				<input type="checkbox"/>	<input type="checkbox"/>	<input type="checkbox"/>	<input type="checkbox"/>	<input type="checkbox"/>	<input type="checkbox"/>	<input type="checkbox"/>	<input type="checkbox"/>	<input type="checkbox"/>
Virtual				<input type="checkbox"/>	<input type="checkbox"/>	<input type="checkbox"/>	<input type="checkbox"/>	<input type="checkbox"/>	<input type="checkbox"/>	<input type="checkbox"/>	<input type="checkbox"/>	<input type="checkbox"/>

\*4, \*6 – \*10 : “Geluidsmodi en surround-parameters” (🔍 blz. 336)



## Update (DTS:X)

Geluidsmodus	Surround Parameter											
	Subwooferniv. aanp.	Cinema EQ	Geluidssterktebeheer *1	Volumecompressie *2	Lage frequentie effecten *3	Vertragingstijd	Effectniveau	Kamerafmetingen	Luidsprekerselectie	Center Spreiding	Center volume	Dialogbediening *12
DTS:X	<input type="radio"/>	<input type="radio"/>		<input type="radio"/>	<input type="radio"/>							<input type="radio"/>
DTS Neural:X	<input type="radio"/>	<input type="radio"/>	<input type="radio"/>	<input type="radio"/>								

Geluidsmodus	Surround Parameter				Sprakverbetering	Klank *6	Audyssey					Restorer *9	Bass Sync *10
	DTS Neural:X	Auro-Matic 3D Preset	Auro-Matic 3D Sterkte				MultEQ® XT32 *7*13	Dynamic EQ *8	Dynamic Volume *8	Audyssey LFC™ *8	Audyssey DSX®		
DTS:X	<input type="radio"/>				<input type="radio"/>	<input type="radio"/>	<input type="radio"/>	<input type="radio"/>	<input type="radio"/>	<input type="radio"/>			<input type="radio"/>
DTS Neural:X					<input type="radio"/>	<input type="radio"/>	<input type="radio"/>	<input type="radio"/>	<input type="radio"/>	<input type="radio"/>	<input type="radio"/>	<input type="radio"/>	

\*1 – \*3, \*6 – \*10 : “Geluidsmodi en surround-parameters” (🔗 blz. 336)

\*12 Dit item kan worden ingesteld wanneer een DTS:X-sigitaal dat compatibel is met de Dialogbediening-functie wordt ingevoerd.

\*13 Dit item kan niet worden geselecteerd wanneer een DTS:X-formaat met een bemonsteringsfrequentie van meer dan 48 kHz wordt ingevoerd.



- U kunt “DTS:X” of “DTS Neural:X” selecteren indien bijgewerkt naar DTS:X.
- DTS Neo:X wordt niet langer ondersteund als u een update uitvoert naar DTS:X.



## Upgraden (Auro-3D)

Geluidsmodus	Surround Parameter											
	Subwooferniv. aanp.	Cinema EQ	Geluidssterktebeheer *1	Volumecompressie *2	Lage frequentie effecten *3	Vertragingstijd	Effectniveau	Kamerafmetingen	Luidsprekerselectie	Center Spreiding	Center volume	Dialogbediening
Auro-3D	<input type="radio"/>	<input type="radio"/>			<input type="radio"/>							
Auro-2D Surround	<input type="radio"/>	<input type="radio"/>			<input type="radio"/>							

Geluidsmodus	Surround Parameter				Sprakverbetering	Klank *6	Audyssey					Restorer *9	Bass Sync *10
	DTS Neural:X	Auro-Matic 3D Preset	Auro-Matic 3D Sterkte	MultEQ® XT32 *7			Dynamic EQ *8	Dynamic Volume *8	Audyssey LFC™ *8	Audyssey DSX®			
Auro-3D		<input type="radio"/> *11	<input type="radio"/> *11	<input type="radio"/>	<input type="radio"/>	<input type="radio"/>	<input type="radio"/>	<input type="radio"/>	<input type="radio"/>	<input type="radio"/>	<input type="radio"/>	<input type="radio"/>	<input type="radio"/>
Auro-2D Surround				<input type="radio"/>	<input type="radio"/>	<input type="radio"/>	<input type="radio"/>	<input type="radio"/>	<input type="radio"/>	<input type="radio"/>	<input type="radio"/>	<input type="radio"/>	<input type="radio"/>

\*1 – \*3, \*6 – \*11 : “Geluidsmodi en surround-parameters” (🔗 blz. 336)



- \*1 Dit item kan worden geselecteerd wanneer het signaal van Dolby Digital, Dolby Digital Plus, Dolby TrueHD of Dolby Atmos wordt weergegeven.
- \*2 Dit item kan worden geselecteerd wanneer een signaal van Dolby Digital, Dolby Digital Plus, Dolby TrueHD, Dolby Atmos, DTS:X of DTS wordt weergegeven.
- \*3 U kunt dit item selecteren bij de weergave van een Dolby Digital-, een DTS- of DVD-Audio-signaal.
- \*4 Tijdens weergave in de Pure Direct-modus zijn de surround parameters dezelfde als in de Direct-modus.
- \*5 Deze instelling is beschikbaar wanneer "Subwoofermodus" in het menu is ingesteld op "LFE+Main". (🔍 blz. 257)
- \*6 Dit item kan niet worden ingesteld wanneer "Dynamic EQ" is ingesteld op "Aan". (🔍 blz. 190)
- \*7 Dit item kan niet worden ingesteld wanneer Audyssey® setup (luidsprekerkalibratie) niet is uitgevoerd.
- \*8 Dit item kan niet worden ingesteld wanneer "MultEQ® XT32" in het menu is ingesteld op "Uit". (🔍 blz. 189)
- \*9 U kunt dit item selecteren wanneer hetingangssignaal analoog, PCM 48 kHz of 44,1 kHz is.
- \*10 Dit kan worden ingesteld wanneer het LFE-signaal is opgenomen in hetingangssignaal.
- \*11 Dit kan worden ingesteld als hetingangssignaal geen Auro-3D-signaal bevat of als het ingevoerd Auro-3D-signaal geen kanalen voor hoog bevat.





## De typen ingangssignaal en de bijbehorende geluidsmodi

● Dit symbool staat voor de standaard geluidsmodus.

○ Dit symbool staat voor de selecteerbare geluidsmodus.

Geluidsmodus	OPMERKING	2-kanalaal signaal				Meerkanaal signaal													
		Analog / PCM	Dolby Digital (+/HD)	DTS (-HD)	DSD (Super Audio CD)	PCM Multi	DTS:X	DTS-HD	DTS Express	DTS ES Dscrt6.1	DTS ES Mtrx6.1	DTS	Dolby Atmos	Dolby TrueHD	Dolby Digital Plus	Dolby Digital (EX)	DSD (Super Audio CD)	Auro-3D	
DTS Surround																			
DTS-HD MSTR							●*3												○*12
DTS-HD HI RES							●*4												
DTS ES Dscrt6.1	*1								●										
DTS ES Mtrx6.1	*1									●									
DTS Surround									○	○		●							
DTS 96/24												●*5							
DTS(-HD) + Dolby Surround								○	○	○	○	○							
DTS Express									●			○							
DTS(-HD) + Neo:X	*2							○	○	○	○	○							○*12
DTS Neo:X		○	○	●	○														
Dolby Surround																			
Dolby Atmos													●						
Dolby TrueHD													○*6	○					○*13
Dolby Digital+													○*7						
Dolby(D+)(HD) + Dolby Surround														●	●	●			
Dolby Digital																	○		
Dolby(D)(D+)(HD) + Neo:X	*2												○*8	○	○	○			○*13
Dolby Surround		○	●	○	○														

\*1-\*8, \*12, \*13: "De typen ingangssignaal en de bijbehorende geluidsmodi" (📖 blz. 340)



Geluidsmodus	OPMERKING	2-kanaals signaal				Meerkanaals signaal													
		Analog / PCM	Dolby Digital (+/HD)	DTS (-HD)	DSD (Super Audio CD)	PCM Multi	DTS:X	DTS-HD	DTS Express	DTS ES Dscrt6.1	DTS ES Mtrx6.1	DTS	Dolby Atmos	Dolby TrueHD	Dolby Digital Plus	Dolby Digital (EX)	DSD (Super Audio CD)	Auro-3D	
Multi Ch In																			
Multi Ch In						●												●	○*14
Multi Ch In + Dolby Surround						○												○	
Multi Ch In + Neo:X	*2					○												○	
Multi Ch In 7.1	*1					●*10													
Audyssey																			
Audyssey DSX®						○		○	○	○	○	○	○*8	○	○	○	○	○	
Direct																			
Direct		○*9	○	○		○	○	○	○	○	○	○	○	○	○	○	○	○	○
DSD Direct					○													○	
Pure Direct																			
Pure Direct		○	○	○		○	○	○	○	○	○	○	○	○	○	○	○	○	○
DSD Pure Direct					○													○	
Originele geluidsmodus																			
Multi Ch Stereo		○	○	○	○	○	○	○	○	○	○	○	○	○	○	○	○	○	○
Wide Screen		○	○	○	○	○	○	○	○	○	○	○	○*8	○	○	○	○	○	○
Super Stadium		○	○	○	○	○	○	○	○	○	○	○	○*8	○	○	○	○	○	○
Rock Arena		○	○	○	○	○	○	○	○	○	○	○	○*8	○	○	○	○	○	○
Jazz Club		○	○	○	○	○	○	○	○	○	○	○	○*8	○	○	○	○	○	○
Classic Concert		○	○	○	○	○	○	○	○	○	○	○	○*8	○	○	○	○	○	○
Mono Movie		○	○	○	○	○	○	○	○	○	○	○	○*8	○	○	○	○	○	○
Video Game		○	○	○	○	○	○	○	○	○	○	○	○*8	○	○	○	○	○	○
Matrix		○	○	○	○	○	○	○	○	○	○	○	○*8	○	○	○	○	○	○
Virtual		○	○	○	○	○	○	○	○	○	○	○	○*8	○	○	○	○	○	○
Stereo																			
Stereo		●	○	○	●	○	○	○	○	○	○	○	○	○	○	○	○	○	○

\*1, \*2, \*8 - \*10, \*14 : "De typen ingangssignaal en de bijbehorende geluidsmodi" (🔍 blz. 340)



## Update (DTS:X)

Geluidsmodus	OPMERKING	2-kanalaals signaal				Meerkanalaals signaal													
		Analog / PCM	Dolby Digital (+/HD)	DTS (-HD)	DSD (Super Audio CD)	PCM Multi	DTS:X	DTS-HD	DTS Express	DTS ES Dscrt6.1	DTS ES Mtrx6.1	DTS	Dolby Atmos	Dolby TrueHD	Dolby Digital Plus	Dolby Digital (EX)	DSD (Super Audio CD)	Auro-3D	
DTS Surround																			
DTS:X MSTR / DTS:X							●												
DTS (-HD) + Neural:X	*15							○	○	○	○	○							
DTS Neural:X	*15	○	○	●	○														
Dolby Surround																			
Dolby (D) (D+) (HD) + Neural:X													○*8	○	○	○			
Multi Ch In																			
Multi Ch In + Neural:X						○												○	

\*8 Dit kan worden geselecteerd wanneer het Dolby Atmos-signaal het Dolby TrueHD- of Dolby Digital Plus-signaal bevat.

\*15 Dit item kan niet worden geselecteerd wanneer een DTS (-HD)-formaat met een bemonsteringsfrequentie van meer dan 48 kHz wordt ingevoerd.



- U kunt "DTS:X" of "DTS Neural:X" selecteren indien bijgewerkt naar DTS:X.
- DTS Neo:X wordt niet langer ondersteund als u een update uitvoert naar DTS:X.

## Upgraden (Auro-3D)

Geluidsmodus	OPMERKING	2-kanalaals signaal				Meerkanalaals signaal													
		Analog / PCM	Dolby Digital (+/HD)	DTS (-HD)	DSD (Super Audio CD)	PCM Multi	DTS:X	DTS-HD	DTS Express	DTS ES Dscrt6.1	DTS ES Mtrx6.1	DTS	Dolby Atmos	Dolby TrueHD	Dolby Digital Plus	Dolby Digital (EX)	DSD (Super Audio CD)	Auro-3D	
Auro-3D																			
Auro-3D	*11	○	○	○	○	○	○	○	○	○	○	○	○	○*6*7	○	○	○	○	○
Auro-2D Surround	*11	○	○	○	○	○	○	○	○	○	○	○	○	○*6*7	○	○	○	○	○

\*6, \*7, \*11 : "De typeningangssignaal en de bijbehorende geluidsmodi" (🔍 blz. 340)



- \*1 U kunt dit item selecteren wanneer u surround achterluidsprekers gebruikt.
- \*2 De modus "Cinema", "Music" of "Game" kan worden geselecteerd. U kunt dit item selecteren wanneer u een van de surround achter-, voor hoog- of voor breedluidsprekers gebruikt.
- \*3 U kunt dit item selecteren wanneer het ingangssignaal DTS-HD Master Audio is.
- \*4 U kunt dit item selecteren wanneer het ingangssignaal DTS-HD Hi Resolution is.
- \*5 U kunt dit item selecteren wanneer het ingangssignaal DTS 96/24 is.
- \*6 Dit kan worden geselecteerd wanneer het Dolby Atmos-signaal het Dolby TrueHD-signaal bevat.
- \*7 Dit kan worden geselecteerd wanneer het Dolby Atmos-signaal het Dolby Digital Plus-signaal bevat.
- \*8 Dit kan worden geselecteerd wanneer het Dolby Atmos-signaal het Dolby TrueHD- of Dolby Digital Plus-signaal bevat.
- \*9 De standaard geluidsmodus voor AirPlay-weergave is "Direct".
- \*10 U kunt dit item selecteren wanneer de ingangssignalen surround-achter signalen bevatten.
- \*11 Dit item kan niet worden geselecteerd als de bemonsteringsfrequentie van het ingangssignaal 32 kHz is.
- \*12 U kunt dit item selecteren wanneer het Auro-3D-signaal DTS-HD Master Audio bevat.
- \*13 U kunt dit item selecteren wanneer het Auro-3D-signaal Dolby TrueHD bevat.
- \*14 U kunt dit item selecteren wanneer het Auro-3D-signaal meerkanaals PCM bevat.



## Uitleg termen

### ■ Audyssey

#### Audyssey Dynamic EQ®

Dynamic EQ lost het probleem van de verslechterende geluidskwaliteit op doordat het volume verlaagd wordt op grond van de menselijke perceptie en de akoestiek van de ruimte.

Audyssey Dynamic EQ® werkt in combinatie met Audyssey MultEQ® XT32 om elke luisteraar bij elk volumenniveau een goed gebalanceerd geluid te bieden.

#### Audyssey Dynamic Surround Expansion (A-DSX)

Audyssey DSX® is een nieuwe surroundverbeteringstechnologie die het surroundeffect en de indruk verbetert voor het realiseren van een grotere surroundruimte door een nieuw kanaal toe te voegen aan het bestaande 5.1-kanaals systeem.

Bij het onderzoek van de gehoorcapaciteiten van de mens, vallen twee punten op die op grote schaal worden beschouwd als elementen die het surroundeffect verbeteren. Het belangrijkste punt is de creatie van een horizontale spreiding (breed kanaal) in het gebied vooraan bij het samenstelling van een realistische surroundruimte. Het volgende belangrijke punt is de creatie van een verticale spreiding (hoogtekanaal) in het gebied vooraan met de herkenbare (hoorbare) akoestische signalen om een surroundruimte met diepte te creëren.

Audyssey DSX® creëert vervolgens een paar hoogtekanaalen voor het reproduceren van de volgende belangrijkste akoestische en waarnemingscues. Daarnaast voegt Audyssey DSX® niet alleen maar een kanaal toe, maar combineert de toepassing het bestaande geluid voor, surround en achter voor de ontwikkeling van een technologie die bekend is als "Verwerking van de surroundverspreiding" die in Audyssey DSX® werd geïntegreerd om het effect verder te verbeteren.



## Audyssey Dynamic Volume®

Dynamic Volume lost het probleem op van grote verschillen in het volumeniveau tussen televisieprogramma's, reclame en tussen de zachte en luide passages van films. Audyssey Dynamic EQ® is in Dynamic Volume geïntegreerd, zodat wanneer het afspeelvolumen automatisch aangepast wordt, de bass response, de toonbalans, de surroundindruk en de dialooghelderheid die ervaren worden hetzelfde blijven.

## Audyssey LFC™ (Low Frequency Containment)

Audyssey LFC™ lost het probleem op met geluiden met lage frequenties die mensen in aangrenzende kamers of appartementen storen. Audyssey LFC™ bewaakt de audio-inhoud op een dynamische manier en verwijdert de lage frequenties die door muren, vloeren en plafonds. Daarna wordt de psychoakoestische verwerking toegepast om de waarneming van lage tonen voor luisteraars in de kamer te herstellen. Het resultaat is een schitterende geluid dat de burens niet langer hindert.

## Audyssey MultEQ® XT32

Audyssey MultEQ® XT32 is een equalizingoplossing die elk audiosysteem kalibreert zodat dit optimale prestaties kan bereiken voor elke luisteraar in een groot luistergebied. MultEQ® XT32 berekent een equalizingoplossing, gebaseerd op verschillende metingen in de ruimte, dat zowel problemen met tijd als frequentierespons in een luistergebied corrigeert en ook een volledig automatische installatie van het surroundsysteem uitvoert.

## Upgraden (Auro-3D)

### ■ Auro-3D

#### Auro-3D®

De Auro-3D®-technologiesuite is een baanbrekende nieuwe audiotechnologie die op hoogte gebaseerde luisterformaten combineert met krachtige creatieve gereedschappen om een ongeëvenaarde driedimensionale geluidservaring te bieden. Auro-3D® is de algemene formaatnaam voor geluid in 3D en zijn verwante luidsprekerlay-outs.

#### Auro-Matic®

Auro-Matic® upmixing-technologiesoftware is een uniek en creatief hulpmiddel dat oude mono, stereo en surround inhoud omvormt tot een natuurlijke 3D- of 2D-luisterervaring.



## ■ Dolby

### Dolby Atmos

Dolby Atmos werd de eerste keer geïntroduceerd in de bioscoop en brengt een revolutionair gevoel van dimensie en onderdompeling in de thuisbioscoopervaring. Dolby Atmos is een aanpasbaar en schaalbaar op objecten gebaseerd formaat dat audio reproduceert als onafhankelijke geluiden (of objecten) die nauwkeurig kunnen worden gepositioneerd en dynamisch bewegen doorheen de driedimensionale luisterruimte tijdens de weergave. Een belangrijk ingrediënt van Dolby Atmos is de introductie van een hoogtevlak van geluid boven de luisteraar.

### Dolby Atmos-stream

Dolby Atmos-inhoud wordt naar uw AV-ontvanger met ondersteuning voor Dolby Atmos geleverd via Dolby Digital Plus of Dolby TrueHD op Blu-ray-disc, downloadbare bestanden en streaming media. Een Dolby Atmos-stream bevat speciale metagegevens die de positionering van geluiden binnen de kamer beschrijft. De audiogegevens van het object worden gedecodeerd door een Dolby Atmos AV-ontvanger en geschaald voor optimale weergave via de luidsprekersystemen van de thuisbioscoop van elke grootte en configuratie.

### Dolby Digital

Dolby Digital is een door Dolby Laboratories ontwikkeld digitaal meerkanaals signaalformaat.

Er kunnen in totaal 5.1-kanalen worden weergegeven: 3 kanalen voor ("FL", "FR" en "C"), 2 surroundkanalen ("SL" en "SR") en het "LFE"-kanaal voor lage frequentie-effecten.

Hierdoor vindt er geen overspraak tussen de kanalen plaats en wordt een realistisch geluidsveld met een "drie-dimensioneel" gevoel (afstand, beweging en plaats) verkregen. Dit biedt een opwindende ervaring van surroundgeluid bij u thuis.

### Dolby Digital Plus

Dolby Digital Plus is een verbeterde versie van het Dolby Digital signaalformaat is compatibel met tot 7.1-kanaals discreet digitaal geluid. De extra hoge bitsnelheid zorgt voor een hogere geluidskwaliteit. Dit systeem is opwaarts compatibel met het conventionele Dolby Digital, waardoor er ten aanzien van het bronsignaal en de weergave-apparatuur een grote mate van flexibiliteit ontstaat.



### Dolby Surround

Dolby surround is een surroundtechnologie van de volgende generatie die op intelligente wijze stereo-, 5.1- en 7.1-inhoud mixt voor weergave via uw surroundluidsprekersysteem. Dolby surround is compatibel met traditionele luidsprekerschema's, evenals weergavesystemen met Dolby Atmos-ondersteuning die in het plafond ingebouwde luidsprekers of producten met Dolby-luidsprekertechnologie gebruiken.

### Dolby-luidsprekertechnologie (Dolby Atmos Enabled-luidsprekers)

Als handig alternatief voor luidsprekers die in het plafond zijn ingebouwd, gebruiken Dolby Atmos Enabled-luidsprekers het plafond boven u als een weerkaatsend oppervlak voor het reproduceren van audio in het hoogtevlak boven de luisteraar. Deze luidsprekers beschikken over een unieke opwaarts schietende aandrijving en een speciale signaalverwerking. Deze functies worden ingebouwd in een gewone luidspreker, of een onafhankelijke luidsprekermodule. De functies hebben een minimale impact op de voetafdruk van het algemene luidsprekersysteem terwijl een onderdompelende luisterervaring wordt geboden tijdens Dolby Atmos- en Dolby-surroundweergave.

### Dolby TrueHD

Dolby TrueHD is een door Dolby Laboratories ontwikkelde HD audiotechnologie die gebruik maakt van een verliesloos coderingssysteem om het geluid op de natuurgetrouwe wijze van de studio master te reproduceren.

Dit formaat biedt mogelijkheden voor de ondersteuning van tot wel 8 audiokanalen met een sampling-frequentie met een resolutie van 96 kHz/24 bit en tot wel 6 audiokanalen met een sampling-frequentie met een resolutie van 192 kHz/24 bit.





## ■ DTS

### DTS

Dit is een afkorting voor Digital Theater System, wat een digitaal audio systeem ontwikkeld door DTS is. DTS biedt een krachtige en dynamische surroundgeluidservaring en is te vinden in de beste bioscopen en filmzalen ter wereld.

### DTS 96/24

DTS 96/24 is een digitaal audioformaat waarmee weergave op kwalitatief hoogstaand niveau mogelijk is van 5.1-kanaals surroundgeluid met een bemonsteringsfrequentie van 96 kHz en 24-bits quantisatie van DVD-Video.

### DTS Digital Surround

DTS™ Digital Surround is het standaard digitale surround formaat van DTS, Inc., is compatibel met bemonsteringsfrequenties van 44,1 en 48 kHz en levert 5.1-kanalen digitaal discreet digitaal surroundgeluid.

### DTS-ES™ Discrete 6.1

DTS-ES™ Discrete 6.1 is een 6.1--kanaals discreet digitaal audioformaat waarbij aan het digitale DTS surroundgeluid een surround-achter (SB) kanaal wordt toegevoegd. Afhankelijk van de decoder is decodering van conventionele 5.1-kanaals audiosignalen ook mogelijk.

### DTS-ES™ Matrix 6.1

DTS-ES™ Matrix 6.1 is een 6.1--kanaals audioformaat waarbij aan het digitale DTS-surroundgeluid een surround-achter (SB) kanaal wordt toegevoegd door middel van matrixcodering. Afhankelijk van de decoder is decodering van conventionele 5.1-kanaals audiosignalen ook mogelijk.

### DTS Express

DTS Express is een audioformaat dat lage bitrates (max. 5.1-kanalen, 24 tot 256 kbps) ondersteunt.

### DTS-HD

Deze audiatechnologie heeft een hogere geluidskwaliteit en verbeterde functionaliteit ten opzichte van de conventionele DTS en is opgenomen als optionele audio voor een Blu-ray-disc.

Deze technologie ondersteunt multikanalen, hoge snelheid voor gegevensoverdracht, hoge sampling frequentie en audioweergave zonder verlies. Maximaal 7.1-kanalen worden in Blu-ray-disc ondersteund.



### DTS-HD High Resolution Audio

DTS-HD High Resolution Audio is een verbeterde versie van de conventionele DTS, DTS-ES en DTS 96/24 signaalformaten en is compatibel met bemonsteringsfrequenties van 96 of 48 kHz en levert een discreet digitaal geluid tot 7.1-kanaals surround. De hoge bitsnelheden staan garant voor kwalitatief hoogstaand geluid. Dit formaat is geheel compatibel met conventionele producten, waaronder het gewone DTS digitale 5.1-kanaals surround signaal.

### DTS-HD Master Audio

DTS-HD Master Audio is een audioformaat zonder kwaliteitsverlies dat is ontwikkeld door Digital Theater System (DTS). Dit formaat biedt mogelijkheden voor de ondersteuning van tot wel 8 audiokanalen met een sampling-frequentie met een resolutie van 96 kHz/24 bit en tot wel 6 audiokanalen met een sampling-frequentie met een resolutie van 192 kHz/24 bit. Dit formaat is geheel compatibel met conventionele producten, waaronder het gewone DTS digitale 5.1-kanaals surround signaal.

### DTS Neo:X

Deze matrixdecodeertechnologie gebruikt de DTS Neo:X-decoder voor het afspelen van een 2-kanaals bron of 5.1/6.1/7.1-kanaals surroundbronnen als een maximum van 11.1 kanaals surroundgeluid. Er zijn drie standen beschikbaar: "Music" voor het weergeven van muziek, "Cinema" dat uitstekend past bij het weergeven van films en "Game" dat is geoptimaliseerd voor het spelen van videogames.

### Update (DTS:X)

#### Dialogobediening

Biedt u de controle over de luisterervaring. U kunt de dialoog uit de achtergrondgeluiden halen wanneer meer helderheid en verstaanbaarheid is vereist. Dit vereist dat inhoud moet worden bewerkt om Dialogobediening te ondersteunen.

#### DTS:X

DTS:X produceert een hemisfeer van audio, waar flyovers evenals omgevingsachtergronden u werkelijk omsluiten. DTS:X-objecten zorgen ervoor dat audio vloeiend beweegt van de ene luidspreker naar de andere waardoor een levensecht realisme wordt gecreëerd.

#### DTS Neural:X

Zorgt voor een onderdompelende audio-ervaring voor oudere inhoud. DTS neural:X kan uw stereo, 5.1 of 7.1 inhoud upmixen om optimaal voordeel te halen uit alle luidsprekers in uw surroundgeluidssysteem.



## ■ Audio

### AL32 Processing Multi Channel

AL32 verwerking voor alle kanalen

Denon heeft verder een eigen AL32 verwerking ontwikkeld, een analoge golfvormreproductietechnologie, voor ondersteuning van de 192 kHz samplingfrequentie. AL32 Processing onderdrukt ruis, geassocieerd met de D/A-conversie en speelt lage geluidsniveaus helder af om alle nuances van de muziek weer te geven.

### ALAC (Apple Lossless Audio Codec)

Dit is een codec voor de verliesloze audiocompressiemethode, ontwikkeld door Apple Inc. Deze codec kan worden afgespeeld op iTunes, iPod of iPhone. Gegevens die zijn gecomprimeerd tot ongeveer 60 – 70 % kunnen worden gedecomprimeerd tot precies dezelfde originele gegevens.

### Bass Sync

Audiobronnen zoals BD en DVD hebben inherent een vertraging tussen lage tooncomponenten van het satellietkanaal en het LFE-kanaal. Deze functie past een dergelijke vertraging aan voor het reproduceren (opnieuw afspelen) van rijkere lage klanken tijdens de weergave. Deze functie is standaard ingesteld op 0 msec. Aangezien de vertraging verschilt volgens de titel, moet u de audiobron afspelen en aanpassen naar de meest effectieve waarde voor het afspelen. Voor sommige audiobronnen die worden afgespeeld, kan deze functie mogelijk weinig effect hebben.

### FLAC (Free Lossless Audio Codec)

FLAC staat voor “Free Lossless Audio Codec” en is een free lossless audiobestandsformaat. Lossless betekent dat de audio wordt gecomprimeerd zonder kwaliteitsverlies.

De FLAC licentie wordt hieronder aangegeven.

Copyright (C) 2000, 2001, 2002, 2003, 2004, 2005, 2006, 2007, 2008, 2009 Josh Coalson

Redistribution and use in source and binary forms, with or without modification, are permitted provided that the following conditions are met:

- Redistributions of source code must retain the above copyright notice, this list of conditions and the following disclaimer.
- Redistributions in binary form must reproduce the above copyright notice, this list of conditions and the following disclaimer in the documentation and/or other materials provided with the distribution.
- Neither the name of the Xiph.org Foundation nor the names of its contributors may be used to endorse or promote products derived from this software without specific prior written permission.



THIS SOFTWARE IS PROVIDED BY THE COPYRIGHT HOLDERS AND CONTRIBUTORS "AS IS" AND ANY EXPRESS OR IMPLIED WARRANTIES, INCLUDING, BUT NOT LIMITED TO, THE IMPLIED WARRANTIES OF MERCHANTABILITY AND FITNESS FOR A PARTICULAR PURPOSE ARE DISCLAIMED. IN NO EVENT SHALL THE FOUNDATION OR CONTRIBUTORS BE LIABLE FOR ANY DIRECT, INDIRECT, INCIDENTAL, SPECIAL, EXEMPLARY, OR CONSEQUENTIAL DAMAGES (INCLUDING, BUT NOT LIMITED TO, PROCUREMENT OF SUBSTITUTE GOODS OR SERVICES; LOSS OF USE, DATA, OR PROFITS; OR BUSINESS INTERRUPTION) HOWEVER CAUSED AND ON ANY THEORY OF LIABILITY, WHETHER IN CONTRACT, STRICT LIABILITY, OR TORT (INCLUDING NEGLIGENCE OR OTHERWISE) ARISING IN ANY WAY OUT OF THE USE OF THIS SOFTWARE, EVEN IF ADVISED OF THE POSSIBILITY OF SUCH DAMAGE.

### LFE

Dit is een afkorting van Low Frequency Effect en is een uitvoerkanaal dat lage frequentie voor geluidseffecten benadrukt. Surround audio wordt intenser door de uitvoer van 20 Hz tot 120 Hz diepe bas naar de subwoofer(s) van het systeem.

### MP3 (MPEG Audio Layer-3)

Dit is een internationaal gestandaardiseerd audiodatacompressiesysteem dat de "MPEG-1"-videocompressiestandaard gebruikt. Het comprimeert het datavolume tot ongeveer een elfde van de originele grootte terwijl het een klankkwaliteit behoudt die gelijk is aan die van een muziek-CD.

### MPEG (Moving Picture Experts Group), MPEG-2, MPEG-4

Dit zijn de namen van de standaarden voor digitale compressieformaten die worden gebruikt voor het coderen van video en audio. De videostandaarden bevatten "MPEG-1 Video", "MPEG-2 Video", "MPEG-4 Visual", "MPEG-4 AVC". De audiostandaarden bevatten "MPEG-1 Audio", "MPEG-2 Audio", "MPEG-4 AAC".

### WMA (Windows Media Audio)

Dit is een audiocompressietechnologie die werd ontwikkeld door Microsoft Corporation.

WMA-gegevens kunnen worden gecodeerd met Windows Media® Player. Om WMA-bestanden te coderen, kunnen alleen applicaties worden gebruikt die door Microsoft Corporation zijn geautoriseerd. Als u een niet-geautoriseerde applicatie gebruikt, is het mogelijk dat het bestand niet juist werkt.



### Bemonsteringsfrequentie

Bij sampling wordt een geluidsgolf (analoog signaal) op regelmatige intervallen gelezen en wordt de hoogte van elke golf bij elke aflezing uitgedrukt in digitaal formaat (waardoor een digitaal signaal wordt geproduceerd).

Het aantal aflezingen dat binnen één seconde wordt gedaan, wordt "Bemonsteringsfrequentie" genoemd. Hoe groter de waarde, hoe dichter de gereproduceerde klank bij het origineel ligt.

### Luidsprekerimpedantie

Dit is een weerstandswaarde van wisselstroom die wordt aangegeven in  $\Omega$  (ohm).

Hoe kleiner deze waarde, hoe groter de kracht.

### Dialoognormalisatie

Deze functie werkt automatisch tijdens het afspelen van Dolby Digital, Dolby Digital Plus-, Dolby TrueHD-, Dolby Atmos-, DTS- of DTS-HD-bronnen.

Het corrigeert automatisch de signaalniveaus van de individuele programmabronnen.

### Dynamisch bereik

Het verschil tussen het maximale onvervormde geluidsniveau en het minimale geluidsniveau dat waarneembaar is boven de ruis dat door het apparaat wordt uitgezonden.

### Downmix

Deze functie converteert het aantal kanalen van surround audio naar een minder aantal kanalen en speelt af volgens de systeemconfiguratie.

## ■ Video

### ISF

ISF (Imaging Science Foundation) is een organisatie die videotechnici certificeert die vervolgens worden gekwalificeerd voor het uitvoeren van de kalibratie en aanpassing volgens de installatie-omstandigheden. Hiermee worden ook kwaliteitsstandaarden ingesteld voor de optimalisatie van de videoprestaties van het apparaat.

### Progressief (sequentieel scannen)

Dit is een scansysteem voor videosignalen dat 1 frame video weergeeft als één afbeelding. Vergeleken met het rasteringsysteem heeft dit systeem beelden met minder flikkering en gekartelde randen.



## ■ Netwerk

### AES (Advanced Encryption Standard)

Dit wordt de nieuwe standaard encryptiemethode die in de toekomst de huidige DES en 3DES zal gaan vervangen en die vanwege de hoge veiligheidsgraad naar verwachting op veel draadloze netwerken zal worden toegepast. AES maakt gebruik van het door twee Belgische cryptografen ontwikkelde "Rijndael" algoritme waarbij de gegevens worden opgedeeld in blokken van vaste lengte die afzonderlijk worden gecodeerd. Ondersteund worden gegevenslengtes van 128, 192 en 256 bits met sleutellengtes van eveneens 128, 192 en 256 bits waardoor een hoge mate van veiligheid wordt bewerkstelligd.

### AirPlay

Met AirPlay wordt inhoud van iTunes of van een iPhone/iPod touch/iPad verstuurd (afgespeeld) naar een compatibel apparaat via het netwerk.

### DLNA

DLNA en DLNA CERTIFIED zijn handelsmerken en/of servicemerken van Digital Living Network Alliance. Sommige content is mogelijk niet compatibel met andere DLNA CERTIFIED® producten.

### TKIP (Temporal Key Integrity Protocol)

Dit is een voor WPA gebruikte netwerksleutel. Het encryptiealgoritme is RC4, wat hetzelfde is als voor WEP, maar het veiligheidsniveau wordt verhoogd door voor ieder pakket de netwerksleutel die voor encryptie wordt gebruikt, te veranderen.

### vTuner

Dit is een gratis toegankelijke contentserver voor internetradio. Surf voor meer informatie over deze service naar de website van vTuner. vTuner website: <http://www.radiodemon.com>

Dit product wordt beschermd door bepaalde intellectuele eigendomsrechten van Nothing Else Matters Software en BridgeCo. Het gebruik of de verspreiding van dergelijke technologie buiten dit product zonder licentie van Nothing Else Matters Software en BridgeCo of erkende gelieerde bedrijven is verboden.

### WEP Key (Network Key)

Dit is sleutelinformatie voor het coderen van gegevens voor overdracht. Op dit toestel wordt voor het coderen en decoderen van de gegevens dezelfde WEP-sleutel gebruikt zodat beide toestellen over dezelfde WEP-sleutel moeten beschikken om de verbinding tot stand te kunnen brengen.



**Wi-Fi®**

Wi-Fi-certificatie duidt op het zijn getest en geschikt bevonden door de Wi-Fi Alliance, een groep die de geschiktheid van draadloze netwerkkapparaten garandeert.

**WPA (Wi-Fi Protected Access)**

Dit is een door de Wi-Fi Alliantie vastgestelde beveiligingsstandaard. Naast de conventionele SSID (netwerknaam) en WEP-sleutel (netwerksleutel) wordt een functie voor gebruikersidentificatie en een encryptieprotocol gebruikt om de veiligheid te vergroten.

**WPA2 (Wi-Fi Protected Access 2)**

Dit is een nieuwere versie van de door de Wi-Fi Alliantie vastgestelde WPA die compatibel is met de veiligere AES-encryptie.

**WPA-PSK/WPA2-PSK (Pre-shared Key)**

Dit is een eenvoudig authenticatieprotocol voor onderlinge authenticatie wanneer een vooraf gekozen tekenreeksen op het toegangspunt van het draadloze LAN en de cliënt met elkaar overeenkomen.

**WPS (Wi-Fi Protected Setup)**

Dit is een door de Wi-Fi Alliance opgestelde standaard om het instellen van draadloze LAN-verbindingen te vergemakkelijken en om de beveiliging te configureren. Er zijn twee manieren: druktoets en PIN (Personal Identification Number) code.

**Netwerknamen (SSID: Security Set Identifier)**

Wanneer draadloze LAN-netwerken worden gevormd, worden groepen gevormd om storing, gegevensdiefstal enz. te voorkomen. Deze groepen zijn gebaseerd op "SSID (netwerknamen)". Voor een verbeterde beveiliging wordt een WEP-sleutel ingesteld zodat communicatie niet beschikbaar is, tenzij zowel "SSID" als de WEP-sleutel overeenkomen. Dit is geschikt voor het tijdelijk opbouwen van een vereenvoudigd netwerk.

**Modem**

Apparaat dat wordt aangesloten op uw breedbandinternetprovider wordt zeer vaak geleverd met de service. Er is ook vaak een type beschikbaar dat is uitgerust met een router.



## ■ Mediaspeler

### iTunes

iTunes is de naam van de multimedia-speler van Apple Inc. iTunes is de naam van de multimediaspeler die door Apple Inc. wordt aangeboden. Hiermee kunt u multimedia-inhoud, zoals muziek en films, beheren en weergeven. iTunes ondersteunt talrijke bestandsformaten, met inbegrip van AAC, WAV en MP3.

### Windows Media Player

Dit is een mediaspeler die gratis door Microsoft Corporation wordt verspreid.

De speler kan worden gebruikt voor het weergeven van afspeellijsten die met Windows Media Player ver. 11 zijn aangemaakt, alsook de bestandsformaten WMA en WAV.

## ■ Overige

### App Store

App Store is een site die software-applicaties voor apparatuur als iPhone of iPod touch verkoopt en wordt beheerd door Apple Inc.

### Denon Link HD

Denon Link HD gebruikt de klok van de AV-versterker, aangesloten via Denon Link HD om een HDMI-signaaloverdracht met een lage jitter te verkrijgen.

### HDCP

Bij het overbrengen van digitale signalen tussen apparaten, codeert deze technologie voor beveiliging van auteursrechten de signalen om te voorkomen dat inhoud zonder toestemming wordt gekopieerd.

### MAIN ZONE

De kamer waar dit toestel staat, wordt de MAIN ZONE genoemd.

### ZONE2

Dit toestel werkt wanneer het in een andere kamer staat dan waar het toestel (MAIN ZONE) (ZONE2-weergave) is geplaatst. De kamer voor ZONE2-weergave wordt ZONE2 genoemd.

### ZONE3

Dit toestel werkt wanneer het in een andere kamer staat dan waar het toestel (MAIN ZONE) (ZONE3-weergave) is geplaatst. De kamer voor ZONE3-weergave wordt ZONE3 genoemd.





## Koppelen

Koppelen (registratie) is een bewerking die is vereist om een Bluetooth-apparaat met dit toestel te verbinden via Bluetooth. Wanneer de apparaten zijn gekoppeld, verifiëren ze elkaar en kunnen ze onderling met elkaar verbinden zonder dat er ongewenste verbindingen gebeuren. Als u de Bluetooth-verbinding voor de eerste keer gebruikt, moet u dit toestel en het te verbinden Bluetooth-apparaat koppelen. Dit toestel kan koppelingsinformatie opslaan voor maximaal 8 apparaten.

## Beveiligingscircuit

Dit is een functie om schade te voorkomen aan componenten van de stroomtoevoer bij ongewone omstandigheden zoals een eventuele overbelasting of overspanning.

Als er een storing optreedt in dit toestel, knippert de voedingsindicator rood en schakelt het toestel naar de stand-bymodus.



## Informatie handelsmerk

Made for



iPod



iPhone



“Made for iPod” and “Made for iPhone” mean that an electronic accessory has been designed to connect specifically to iPod, or iPhone, respectively, and has been certified by the developer to meet Apple performance standards.

Apple is not responsible for the operation of this device or its compliance with safety and regulatory standards. Please note that the use of this accessory with iPod, or iPhone, may affect wireless performance.

AirPlay, the AirPlay logo, iPad, iPhone, iPod, iPod classic, iPod nano, iPod shuffle and iPod touch are trademarks of Apple Inc., registered in the U.S. and other countries.

- Individuele gebruikers mogen met de iPhone, iPod, iPod classic, iPod nano, iPod shuffle en iPod touch voor privé-gebruik materiaal waar geen copyright op rust en materiaal dat volgens de wet mag worden gekopieerd en afgespeeld, afspelen en kopiëren. Inbreuk op copyright is verboden bij de wet.

**AUDYSSEY**  
 MULTEQ XT32  
 DYNAMIC VOLUME

**AUDYSSEY**  
 DSX  
 LFX

Geproduceerd onder licentie van Audyssey Laboratories™. U.S., buitenlandse octrooien zijn aangevraagd. Audyssey MultEQ® XT32, Audyssey Dynamic EQ®, Audyssey Dynamic Volume®, Audyssey DSX® en Audyssey LFX™ zijn gedeponeerde handelsmerken van Audyssey Laboratories.



Het Bluetooth®-woordmerk en de logo's zijn gedeponeerde handelsmerken van Bluetooth SIG, Inc. en elk gebruik van dergelijke merken door D&M Holdings Inc. is onder licentie. Andere handelsmerken en handelsnamen zijn eigendom van hun respectieve eigenaars.



Vervaardigd onder licentie van Dolby Laboratories. Dolby, Dolby Atmos, Dolby Surround, en het dubbel-D symbool zijn handelsmerken van Dolby Laboratories.





Zie <http://patents.dts.com> voor DTS-patenten. Geproduceerd onder licentie van DTS Licensing Limited. DTS, DTS-HD, het symbool & DTS en het symbool samen zijn gedeponeerde handelsmerken en DTS-HD Master Audio en DTS Neo:X | 11.1 zijn handelsmerken van DTS, Inc. © DTS, Inc. Alle rechten voorbehouden.

#### Update (DTS:X)



Zie <http://patents.dts.com> voor DTS-patenten. Vervaardigd onder licentie van DTS, Inc. DTS, het symbool, DTS in combinatie met het symbool, DTS:X en het DTSX-logo zijn gedeponeerde handelsmerken of handelsmerken van DTS, Inc. in de Verenigde Staten en/of andere landen. ©DTS, Inc. All Rights Reserved.



De termen HDMI en HDMI High-Definition Multimedia Interface, en het HDMI-logo zijn handelsmerken of gedeponeerde handelsmerken van HDMI Licensing LLC in de Verenigde Staten en andere landen.

This item incorporates copy protection technology that is protected by U.S. patents and other intellectual property rights of Rovi Corporation. Reverse engineering and disassembly are prohibited.



Het Wi-Fi CERTIFIED-logo is een gedeponeerd handelsmerk van de Wi-Fi Alliance.

Wi-Fi-certificering biedt de garantie dat het apparaat is geslaagd in de interoperabiliteitstests, uitgevoerd door de Wi-Fi Alliance, een groep die de interoperabiliteit tussen draadloze LAN-apparaten certificeert.



Adobe, het Adobe-logo en Reader zijn handelsmerken of gedeponeerde handelsmerken van Adobe Systems Incorporated in de Verenigde Staten en/of andere landen.



**Upgraden (Auro-3D)**The logo for Auro 3D Audio, featuring the word "AURO" in a bold, sans-serif font, followed by "3D" in a larger, stylized font with a registered trademark symbol, and "AUDIO" in a smaller font below it.

Geproduceerd onder licentie van Auro Technologies.

Auro-3D® en de verwante symbolen zijn gedeponeerde handelsmerken van Auro Technologies. Al het materiaal in dit document is beschermd door de wetten op auteursrecht en mag niet worden gereproduceerd, gedistribueerd, overgedragen, weergegeven, gepubliceerd of uitgezonden zonder de voorafgaande schriftelijke toestemming van Auro Technologies NV of, in het geval van materialen van derden, de eigenaar van die inhoud. U mag geen handelsmerk, copyright of andere kennisgeving wijzigen of verwijderen uit kopieën van de inhoud.

Auro Technologies: e-mail [info@auro-technologies.com](mailto:info@auro-technologies.com), telefoon +32-(0)-14314343, fax +32-(0)-14321224, [www.auro-technologies.com](http://www.auro-technologies.com)



# Technische gegevens

## ■ Audiogedeelte

### • Stroomversterker

#### Nominaal vermogen:

Front:

150 W + 150 W (8  $\Omega$ /ohm, 20 Hz – 20 kHz met 0,05% T.H.D.)

190 W + 190 W (6  $\Omega$ /ohm, 1 kHz met 0,7 % T.H.D.)

Center:

150 W (8  $\Omega$ /ohm, 20 Hz – 20 kHz met 0,05% T.H.D.)

190 W (6  $\Omega$ /ohm, 1 kHz met 0,7 % T.H.D.)

Surround:

150 W + 150 W (8  $\Omega$ /ohm, 20 Hz – 20 kHz met 0,05% T.H.D.)

190 W + 190 W (6  $\Omega$ /ohm, 1 kHz met 0,7 % T.H.D.)

Surround achter :

150 W + 150 W (8  $\Omega$ /ohm, 20 Hz – 20 kHz met 0,05% T.H.D.)

190 W + 190 W (6  $\Omega$ /ohm, 1 kHz met 0,7 % T.H.D.)

Hoog 1 / Voor breed/hoog 2:

150 W + 150 W (8  $\Omega$ /ohm, 20 Hz – 20 kHz met 0,05% T.H.D.)

190 W + 190 W (6  $\Omega$ /ohm, 1 kHz met 0,7 % T.H.D.)

#### Dynamisch vermogen:

170W x 2-kanaals (8  $\Omega$ /ohm)

280W x 2-kanaals (4  $\Omega$ /ohm)

#### Uitgangsaansluitingen:

4 – 16  $\Omega$ /ohm



- Analog

**Ingangsgevoeligheid/  
Ingangsimpedantie:**

200 mV/47 kΩ/kohm

**Frequentieweergave:**

10 Hz – 100 kHz — +1, -3 dB (Direct-modus)

**S/N:**

102 dB (IHF-A gewogen, Direct-modus)

**Vervorming:**

0,005 % (20 Hz – 20 kHz) (Direct-modus)

**Nominaal vermogen:**

1,2 V

- Digitaal

**D/A-uitgang:**

Nominaal — 2 V (bij 0 dB weergave)

Totale harmonische vervorming — 0,008 % (1 kHz, at 0 dB)

Signaal-ruis verhouding — 102 dB

Dynamisch bereik — 100 dB

**Digitale ingang:**

Formaat — Digitale audio-interface

- Fono-equalizer

**Ingangsgevoeligheid:**

2,5 mV

**RIAA-afwijking:**

±1 dB (20 Hz tot 20 kHz)

**Signaal-ruis verhouding:**

74 dB (IHF-A)

**Vervormingsfactor:**

0,03 % (1 kHz, 3 V)



## ■ Videogedeelte

### • Standaard video-aansluitingen

Ingangs- / uitgangsniveau en -impedantie: 1 V<sub>p-p</sub>, 75 Ω/ohm

Frequentieweergave: 5 Hz – 10 MHz — 0, –3 dB

### • Kleurencomponentvideo-aansluitingen

Ingangs- / uitgangsniveau en -impedantie: Y-signaal — 1 V<sub>p-p</sub>, 75 Ω/ohm  
P<sub>B</sub> / C<sub>B</sub> signaal — 0,7 V<sub>p-p</sub>, 75 Ω/ohm  
P<sub>R</sub> / C<sub>R</sub> signaal — 0,7 V<sub>p-p</sub>, 75 Ω/ohm

Frequentieweergave: 5 Hz – 60 MHz — 0, –3 dB

## ■ Tunergedeelte

### [FM]

(opmerking: μV bij 75 Ω/ohm, 0 dBf = 1 x 10<sup>-15</sup> W)

Ontvangstfrequentiebereik: 87,5 MHz – 108,0 MHz

Effectieve gevoeligheid: 1,2 μV (12,8 dBf)

50 dB gevoeligheid: MONO — 2,8 μV (20,2 dBf)

Signaal-ruis verhouding (IHF-A): MONO — 70 dB (IHF-A gewogen, Direct-modus)  
STEREO — 67 dB (IHF-A gewogen, Direct-modus)

Vervorming (1 kHz): MONO — 0,7 % (1 kHz)  
STEREO — 1,0 % (1 kHz)

### [AM]

522 kHz – 1611 kHz

18 μV



## ■ Sectie Draadloos LAN

**Netwerktipe (draadloze LAN standaard):**

Wi-Fi®-compatibel \*1

**Beveiliging:**

WEP 64-bits, WEP 128-bits

WPA/WPA2-PSK (AES)

WPA/WPA2-PSK (AES)

**Radiofrequentie:**

2,4 GHz

**Aantal kanalen:**

1 – 13 kanaal

\*1 Het Wi-Fi® CERTIFIED-logo en het Wi-Fi CERTIFIED On-Product-logo zijn gedeponeerde handelsmerken van de Wi-Fi Alliance.





## ■ Bluetooth-sectie

<b>Communicatiesysteem:</b>	Bluetooth versie 2.1 + EDR (Enhanced Data Rate)
<b>Zendvermogen:</b>	Maximum 2,5 mW (klasse 2)
<b>Maximum communicatiebereik:</b>	Ca. 10 m in gezichtsveld*2
<b>Frequentieband:</b>	2,4 GHz band
<b>Modulatieschema:</b>	FHSS (Frequentiewisselingen spread spectrum)
<b>Ondersteunde profielen:</b>	A2DP (Advanced Audio Distribution Profile) 1.2 AVRCP (Audio Video Remote Control Profile) 1.4
<b>Overeenkomende codec:</b>	SBC, AAC
<b>Zendbereik (A2DP):</b>	20 Hz - 20.000 Hz

\*2 Het werkelijke communicatiebereik verschilt afhankelijk van de invloed van dergelijke factoren als obstructies tussen apparaten, elektromagnetische golven van magnetrons, statische elektriciteit, draadloze telefoon, ontvangstgevoeligheid, antenneprestaties, besturingsysteem, toepassingssoftware enz.

## ■ Algemeen

<b>Voeding:</b>	230 V wisselstroom, 50/60 Hz
<b>Stroomverbruik:</b>	780W
<b>Stroomverbruik in stand-bymodus:</b>	0,1 W
<b>Stroomverbruik in CEC stand-bymodus:</b>	0,5 W
<b>Stroomverbruik in netwerkstand-bymodus:</b>	4,5 W

Veranderingen in technische gegevens en ontwerp voorbehouden.



## ■ Dimensies (Eenheid : mm)

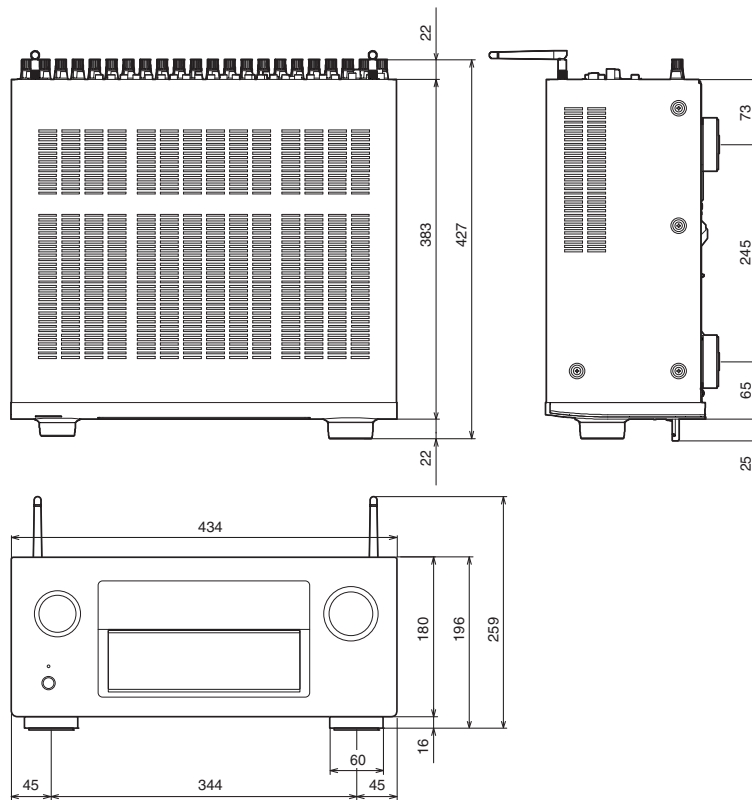

## ■ Gewicht: 17,8 kg

# Index

## Nummer

11.1-kanaals .....	52, 61
3D .....	320
4K .....	320
5.1-kanaals .....	40, 49, 58, 59
7.1-kanaals .....	39, 50, 55, 56
9.1-kanaals .....	51, 54

## A

Aansluiten op een thuisnetwerk (LAN) .....	81
Accessoires .....	10
Achterpaneel .....	25
Afspelen vanaf PC .....	117
Afstandsbediening .....	28
AirPlay .....	125
Algemene instellingen .....	175, 268
Alle zones Stereo .....	139
Audioformaten .....	322, 325, 327, 328
Audio-instellingen .....	173, 179

Audyssey DSX® .....	341
Audyssey Dynamic EQ® .....	341
Audyssey Dynamic Volume® .....	342
Audyssey MultEQ® XT32 .....	342
Audyssey® setup .....	214
Audyssey-instellingen .....	189, 216
Auro-3D .....	9
Auto stand-by .....	269

## B

Beveiligingscircuit .....	353
Bi-Amp aansluiting .....	53

## D

De batterijen plaatsen .....	11
De ingangsbron selecteren .....	87
De stroom inschakelen .....	87
Denon Link HD .....	352
Diashow .....	133
Directe geluidsmodus .....	150
Display .....	23
DLNA .....	350
Dolby geluidsmodus .....	144, 343
DTS geluidsmodus .....	145, 345
DTS:X .....	8
DVD-speler aansluiten .....	71

## E

ECO-modus .....	268
Een Bluetooth-apparaat afspelen .....	99
Een Bluetooth-apparaat koppelen .....	98, 101
Een Blu-ray-disc-speler aansluiten .....	71
Een Blu-ray-disc-speler afspelen .....	88
Een decoder aansluiten .....	70
Een DVD-speler afspelen .....	88
Een extern bedieningstoestel aansluiten .....	83
Een FM/AM-antenne aansluiten .....	79
Een iPod aansluiten .....	76
Een iPod afspelen .....	89
Een kabel-TV aansluiten .....	70
Een satelliet tuner aansluiten .....	70
Een spelcomputer aansluiten .....	73
Een TV aansluiten .....	66, 67, 68
Een USB-geheugenapparaat aansluiten .....	76
Een videocamera aansluiten .....	73

## F

Fabrieksinstellingen opnieuw instellen .....	319
Firmware-update .....	276
Flickr afspelen .....	124
Foto weergave .....	138
Foutmeldingen (Audyssey® setup) .....	222
Functie toevoegen .....	277



**G**

Geluidsmodus ..... 141, 329, 332

**H**

HDCP ..... 322

HDMI bediening ..... 158, 200

Herhaalde weergave ..... 93, 130

Het geluid tijdelijk uitschakelen (Dempen) ..... 88

Het volume regelen ..... 88

Het netsnoer aansluiten ..... 85

Het volume van elk kanaal aanpassen ..... 135

**I**

Ingang toewijzen ..... 209

Ingangsbroninstellingen ..... 174, 209

Ingangssignaal ..... 337

Internet-radio afspelen ..... 113

Interval diavoorstelling ..... 134

iPod bladermodus ..... 91

iTunes ..... 352

**J**

JPEG ..... 94, 117

**K**

Kabels ..... 32

**L**

Luidsprekeraansluiting ..... 33

Luidsprekerinstellingen ..... 174, 214

Luisteren naar FM/AM-uitzendingen ..... 103

Luisteren naar Spotify ..... 128

Luisterpositie ..... 214

**N**

NAS afspelen ..... 117

Netwerkinstellingen ..... 261, 261

**O**

Opslaan in Favorieten ..... 131

Originele geluidsmodus ..... 149

Overzicht van het menu ..... 173

**P**

PCM meerkanaals geluidsmodus ..... 148

Probleemoplossing ..... 300

Pure Direct ..... 142

**Q**

Quick select plus ..... 161

**R**

Restorer ..... 187

**S**

Setup assistent ..... 175

Slaaptimer ..... 159

Stereo geluidsmodus ..... 150

**T**

Tekens invoeren ..... 177

Tips ..... 298

Toonregeling ..... 136

**U**

Uitleg termen/technologie ..... 320, 341

USB-geheugenapparaten afspelen ..... 94

**V**

Video select ..... 137

Videoconversie ..... 203, 323

Video-instellingen ..... 173, 195

Voorpaneel ..... 19





## W

Webregel .....	164
Wi-Fi-instellingen .....	262
Willekeurige weergave .....	93, 130
Wissen uit favorieten .....	132



## Z

Zoeken tekst .....	132
ZONE2/ZONE3 aansluiten .....	57, 166
ZONE2/ZONE3 afspelen .....	166



# Licentie

**Dit gedeelte beschrijft de softwarelicentie die is gebruikt voor dit toestel.  
Om de juiste inhoud te behouden, wordt het origineel (Engels) gebruikt.**

## ■ Boost

<http://www.boost.org/>

Boost Software License – Version 1.0 – August 17th, 2003

Permission is hereby granted, free of charge, to any person or organization obtaining a copy of the software and accompanying documentation covered by this license (the “Software”) to use, reproduce, display, distribute, execute, and transmit the Software, and to prepare derivative works of the Software, and to permit third-parties to whom the Software is furnished to do so, all subject to the following:

The copyright notices in the Software and this entire statement, including the above license grant, this restriction and the following disclaimer, must be included in all copies of the Software, in whole or in part, and all derivative works of the Software, unless such copies or derivative works are solely in the form of machine-executable object code generated by a source language processor.

THE SOFTWARE IS PROVIDED “AS IS”, WITHOUT WARRANTY OF ANY KIND, EXPRESS OR IMPLIED, INCLUDING BUT NOT LIMITED TO THE WARRANTIES OF MERCHANTABILITY, FITNESS FOR A PARTICULAR PURPOSE, TITLE AND NON-INFRINGEMENT. IN NO EVENT SHALL THE COPYRIGHT HOLDERS OR ANYONE DISTRIBUTING THE SOFTWARE BE LIABLE FOR ANY DAMAGES OR OTHER LIABILITY, WHETHER IN CONTRACT, TORT OR OTHERWISE, ARISING FROM, OUT OF OR IN CONNECTION WITH THE SOFTWARE OR THE USE OR OTHER DEALINGS IN THE SOFTWARE.

## ■ Expat

<http://www.jclark.com/xml/expat.html>

Expat License. Copyright (c) 1998, 1999, 2000 Thai Open Source Software Center Ltd

Permission is hereby granted, free of charge, to any person obtaining a copy of this software and associated documentation files (the “Software”), to deal in the Software without restriction, including without limitation the rights to use, copy, modify, merge, publish, distribute, sublicense, and/or sell copies of the Software, and to permit persons to whom the Software is furnished to do so, subject to the following conditions:

The above copyright notice and this permission notice shall be included in all copies or substantial portions of the Software.

THE SOFTWARE IS PROVIDED “AS IS”, WITHOUT WARRANTY OF ANY KIND, EXPRESS OR IMPLIED, INCLUDING BUT NOT LIMITED TO THE WARRANTIES OF MERCHANTABILITY, FITNESS FOR A PARTICULAR PURPOSE AND NON-INFRINGEMENT. IN NO EVENT SHALL THE AUTHORS OR COPYRIGHT HOLDERS BE LIABLE FOR ANY CLAIM, DAMAGES OR OTHER LIABILITY, WHETHER IN AN ACTION OF CONTRACT, TORT OR OTHERWISE, ARISING FROM, OUT OF OR IN CONNECTION WITH THE SOFTWARE OR THE USE OR OTHER DEALINGS IN THE SOFTWARE.

## ■ FastDelegate

<http://www.codeproject.com/KB/cpp/FastDelegate.aspx>

THE WORK (AS DEFINED BELOW) IS PROVIDED UNDER THE TERMS OF THIS CODE PROJECT OPEN LICENSE (“LICENSE”). THE WORK IS PROTECTED BY COPYRIGHT AND/OR OTHER APPLICABLE LAW. ANY USE OF THE WORK OTHER THAN AS AUTHORIZED UNDER THIS LICENSE OR COPYRIGHT LAW IS PROHIBITED.

BY EXERCISING ANY RIGHTS TO THE WORK PROVIDED HEREIN, YOU ACCEPT AND AGREE TO BE BOUND BY THE TERMS OF THIS LICENSE. THE AUTHOR GRANTS YOU THE RIGHTS CONTAINED HEREIN IN CONSIDERATION OF YOUR ACCEPTANCE OF SUCH TERMS AND CONDITIONS. IF YOU DO NOT AGREE TO ACCEPT AND BE BOUND BY THE TERMS OF THIS LICENSE, YOU CANNOT MAKE ANY USE OF THE WORK.



Definitions. "Articles" means, collectively, all articles written by Author which describes how the Source Code and Executable Files for the Work may be used by a user.

"Author" means the individual or entity that offers the Work under the terms of this License.

"Derivative Work" means a work based upon the Work or upon the Work and other pre-existing works.

"Executable Files" refer to the executables, binary files, configuration and any required data files included in the Work.

"Publisher" means the provider of the website, magazine, CD-ROM, DVD or other medium from or by which the Work is obtained by You.

"Source Code" refers to the collection of source code and configuration files used to create the Executable Files.

"Standard Version" refers to such a Work if it has not been modified, or has been modified in accordance with the consent of the Author, such consent being in the full discretion of the Author.

"Work" refers to the collection of files distributed by the Publisher, including the Source Code, Executable Files, binaries, data files, documentation, whitepapers and the Articles.

"You" is you, an individual or entity wishing to use the Work and exercise your rights under this License.

Fair Use/Fair Use Rights. Nothing in this License is intended to reduce, limit, or restrict any rights arising from fair use, fair dealing, first sale or other limitations on the exclusive rights of the copyright owner under copyright law or other applicable laws.

License Grant. Subject to the terms and conditions of this License, the Author hereby grants You a worldwide, royalty-free, non-exclusive, perpetual (for the duration of the applicable copyright) license to exercise the rights in the Work as stated below: You may use the standard version of the Source Code or Executable Files in Your own applications.

You may apply bug fixes, portability fixes and other modifications obtained from the Public Domain or from the Author. A Work modified in such a way shall still be considered the standard version and will be subject to this License.

You may otherwise modify Your copy of this Work (excluding the Articles) in any way to create a Derivative Work, provided that You insert a prominent notice in each changed file stating how, when and where You changed that file.

You may distribute the standard version of the Executable Files and Source Code or Derivative Work in aggregate with other (possibly commercial) programs as part of a larger (possibly commercial) software distribution.

The Articles discussing the Work published in any form by the author may not be distributed or republished without the Author's consent. The author retains copyright to any such Articles. You may use the Executable Files and Source Code pursuant to this License but you may not repost or republish or otherwise distribute or make available the Articles, without the prior written consent of the Author.

Any subroutines or modules supplied by You and linked into the Source Code or Executable Files this Work shall not be considered part of this Work and will not be subject to the terms of this License.

Patent License. Subject to the terms and conditions of this License, each Author hereby grants to You a perpetual, worldwide, non-exclusive, no-charge, royalty-free, irrevocable (except as stated in this section) patent license to make, have made, use, import, and otherwise transfer the Work.

Restrictions. The license granted in Section 3 above is expressly made subject to and limited by the following restrictions: You agree not to remove any of the original copyright, patent, trademark, and attribution notices and associated disclaimers that may appear in the Source Code or Executable Files.

You agree not to advertise or in any way imply that this Work is a product of Your own.

The name of the Author may not be used to endorse or promote products derived from the Work without the prior written consent of the Author.

You agree not to sell, lease, or rent any part of the Work. This does not restrict you from including the Work or any part of the Work inside a larger software distribution that itself is being sold. The Work by itself, though, cannot be sold, leased or rented.



You may distribute the Executable Files and Source Code only under the terms of this License, and You must include a copy of, or the Uniform Resource Identifier for, this License with every copy of the Executable Files or Source Code You distribute and ensure that anyone receiving such Executable Files and Source Code agrees that the terms of this License apply to such Executable Files and/or Source Code. You may not offer or impose any terms on the Work that alter or restrict the terms of this License or the recipients' exercise of the rights granted hereunder. You may not sublicense the Work. You must keep intact all notices that refer to this License and to the disclaimer of warranties. You may not distribute the Executable Files or Source Code with any technological measures that control access or use of the Work in a manner inconsistent with the terms of this License.

You agree not to use the Work for illegal, immoral or improper purposes, or on pages containing illegal, immoral or improper material. The Work is subject to applicable export laws. You agree to comply with all such laws and regulations that may apply to the Work after Your receipt of the Work.

Representations, Warranties and Disclaimer. THIS WORK IS PROVIDED "AS IS", "WHERE IS" AND "AS AVAILABLE", WITHOUT ANY EXPRESS OR IMPLIED WARRANTIES OR CONDITIONS OR GUARANTEES. YOU, THE USER, ASSUME ALL RISK IN ITS USE, INCLUDING COPYRIGHT INFRINGEMENT, PATENT INFRINGEMENT, SUITABILITY, ETC. AUTHOR EXPRESSLY DISCLAIMS ALL EXPRESS, IMPLIED OR STATUTORY WARRANTIES OR CONDITIONS, INCLUDING WITHOUT LIMITATION, WARRANTIES OR CONDITIONS OF MERCHANTABILITY, MERCHANTABLE QUALITY OR FITNESS FOR A PARTICULAR PURPOSE, OR ANY WARRANTY OF TITLE OR NON-INFRINGEMENT, OR THAT THE WORK (OR ANY PORTION THEREOF) IS CORRECT, USEFUL, BUG-FREE OR FREE OF VIRUSES. YOU MUST PASS THIS DISCLAIMER ON WHENEVER YOU DISTRIBUTE THE WORK OR DERIVATIVE WORKS.

Indemnity. You agree to defend, indemnify and hold harmless the Author and the Publisher from and against any claims, suits, losses, damages, liabilities, costs, and expenses (including reasonable legal or attorneys' fees) resulting from or relating to any use of the Work by You.

Limitation on Liability. EXCEPT TO THE EXTENT REQUIRED BY APPLICABLE LAW, IN NO EVENT WILL THE AUTHOR OR THE PUBLISHER BE LIABLE TO YOU ON ANY LEGAL THEORY FOR ANY SPECIAL, INCIDENTAL, CONSEQUENTIAL, PUNITIVE OR EXEMPLARY DAMAGES ARISING OUT OF THIS LICENSE OR THE USE OF THE WORK OR OTHERWISE, EVEN IF THE AUTHOR OR THE PUBLISHER HAS BEEN ADVISED OF THE POSSIBILITY OF SUCH DAMAGES.

Termination.

This License and the rights granted hereunder will terminate automatically upon any breach by You of any term of this License. Individuals or entities who have received Derivative Works from You under this License, however, will not have their licenses terminated provided such individuals or entities remain in full compliance with those licenses. Sections 1, 2, 6, 7, 8, 9, 10 and 11 will survive any termination of this License.

If You bring a copyright, trademark, patent or any other infringement claim against any contributor over infringements You claim are made by the Work, your License from such contributor to the Work ends automatically.

Subject to the above terms and conditions, this License is perpetual (for the duration of the applicable copyright in the Work). Notwithstanding the above, the Author reserves the right to release the Work under different license terms or to stop distributing the Work at any time; provided, however that any such election will not serve to withdraw this License (or any other license that has been, or is required to be, granted under the terms of this License), and this License will continue in full force and effect unless terminated as stated above.

Publisher. The parties hereby confirm that the Publisher shall not, under any circumstances, be responsible for and shall not have any liability in respect of the subject matter of this License. The Publisher makes no warranty whatsoever in connection with the Work and shall not be liable to You or any party on any legal theory for any damages whatsoever, including without limitation any general, special, incidental or consequential damages arising in connection to this license. The Publisher reserves the right to cease making the Work available to You at any time without notice

Miscellaneous

This License shall be governed by the laws of the location of the head office of the Author or if the Author is an individual, the laws of location of the principal place of residence of the Author.

If any provision of this License is invalid or unenforceable under applicable law, it shall not affect the validity or enforceability of the remainder of the terms of this License, and without further action by the parties to this License, such provision shall be reformed to the minimum extent necessary to make such provision valid and enforceable.





No term or provision of this License shall be deemed waived and no breach consented to unless such waiver or consent shall be in writing and signed by the party to be charged with such waiver or consent.

This License constitutes the entire agreement between the parties with respect to the Work licensed herein. There are no understandings, agreements or representations with respect to the Work not specified herein. The Author shall not be bound by any additional provisions that may appear in any communication from You. This License may not be modified without the mutual written agreement of the Author and You

## libogg

<http://www.xiph.org/ogg/>

Copyright (c) 2002, Xiph.org Foundation

Redistribution and use in source and binary forms, with or without modification, are permitted provided that the following conditions are met:

- Redistributions of source code must retain the above copyright notice, this list of conditions and the following disclaimer.
- Redistributions in binary form must reproduce the above copyright notice, this list of conditions and the following disclaimer in the documentation and/or other materials provided with the distribution.
- Neither the name of the Xiph.org Foundation nor the names of its contributors may be used to endorse or promote products derived from this software without specific prior written permission.

THIS SOFTWARE IS PROVIDED BY THE COPYRIGHT HOLDERS AND CONTRIBUTORS "AS IS" AND ANY EXPRESS OR IMPLIED WARRANTIES, INCLUDING, BUT NOT LIMITED TO, THE IMPLIED WARRANTIES OF MERCHANTABILITY AND FITNESS FOR A PARTICULAR PURPOSE ARE DISCLAIMED. IN NO EVENT SHALL THE FOUNDATION OR CONTRIBUTORS BE LIABLE FOR ANY DIRECT, INDIRECT, INCIDENTAL, SPECIAL, EXEMPLARY, OR CONSEQUENTIAL DAMAGES (INCLUDING, BUT NOT LIMITED TO, PROCUREMENT OF SUBSTITUTE GOODS OR SERVICES; LOSS OF USE, DATA, OR PROFITS; OR BUSINESS INTERRUPTION) HOWEVER CAUSED AND ON ANY THEORY OF LIABILITY, WHETHER IN CONTRACT, STRICT LIABILITY, OR TORT (INCLUDING NEGLIGENCE OR OTHERWISE) ARISING IN ANY WAY OUT OF THE USE OF THIS SOFTWARE, EVEN IF ADVISED OF THE POSSIBILITY OF SUCH DAMAGE.

## libvorbis

<http://www.xiph.org/vorbis/>

Copyright (c) 2002-2004 Xiph.org Foundation

Redistribution and use in source and binary forms, with or without modification, are permitted provided that the following conditions are met:

- Redistributions of source code must retain the above copyright notice, this list of conditions and the following disclaimer.
- Redistributions in binary form must reproduce the above copyright notice, this list of conditions and the following disclaimer in the documentation and/or other materials provided with the distribution.
- Neither the name of the Xiph.org Foundation nor the names of its contributors may be used to endorse or promote products derived from this software without specific prior written permission.

THIS SOFTWARE IS PROVIDED BY THE COPYRIGHT HOLDERS AND CONTRIBUTORS "AS IS" AND ANY EXPRESS OR IMPLIED WARRANTIES, INCLUDING, BUT NOT LIMITED TO, THE IMPLIED WARRANTIES OF MERCHANTABILITY AND FITNESS FOR A PARTICULAR PURPOSE ARE DISCLAIMED. IN NO EVENT SHALL THE FOUNDATION OR CONTRIBUTORS BE LIABLE FOR ANY DIRECT, INDIRECT, INCIDENTAL, SPECIAL, EXEMPLARY, OR CONSEQUENTIAL DAMAGES (INCLUDING, BUT NOT LIMITED TO, PROCUREMENT OF SUBSTITUTE GOODS OR SERVICES; LOSS OF USE, DATA, OR PROFITS; OR BUSINESS INTERRUPTION) HOWEVER CAUSED AND ON ANY THEORY OF LIABILITY, WHETHER IN CONTRACT, STRICT LIABILITY, OR TORT (INCLUDING NEGLIGENCE OR OTHERWISE) ARISING IN ANY WAY OUT OF THE USE OF THIS SOFTWARE, EVEN IF ADVISED OF THE POSSIBILITY OF SUCH DAMAGE.

## Tremolo

<http://wss.co.uk/pinknoise/tremolo>

Copyright (C) 2002 – 2009 Xiph.org Foundation Changes Copyright (C) 2009 – 2010 Robin Watts for Pinknoise Productions Ltd

Redistribution and use in source and binary forms, with or without modification, are permitted provided that the following conditions are met:



- Redistributions of source code must retain the above copyright notice, this list of conditions and the following disclaimer.
- Redistributions in binary form must reproduce the above copyright notice, this list of conditions and the following disclaimer in the documentation and/or other materials provided with the distribution.
- Neither the name of the Xiph.org Foundation nor the names of its contributors may be used to endorse or promote products derived from this software without specific prior written permission.

THIS SOFTWARE IS PROVIDED BY THE COPYRIGHT HOLDERS AND CONTRIBUTORS "AS IS" AND ANY EXPRESS OR IMPLIED WARRANTIES, INCLUDING, BUT NOT LIMITED TO, THE IMPLIED WARRANTIES OF MERCHANTABILITY AND FITNESS FOR A PARTICULAR PURPOSE ARE DISCLAIMED. IN NO EVENT SHALL THE FOUNDATION OR CONTRIBUTORS BE LIABLE FOR ANY DIRECT, INDIRECT, INCIDENTAL, SPECIAL, EXEMPLARY, OR CONSEQUENTIAL DAMAGES (INCLUDING, BUT NOT LIMITED TO, PROCUREMENT OF SUBSTITUTE GOODS OR SERVICES; LOSS OF USE, DATA, OR PROFITS; OR BUSINESS INTERRUPTION) HOWEVER CAUSED AND ON ANY THEORY OF LIABILITY, WHETHER IN CONTRACT, STRICT LIABILITY, OR TORT (INCLUDING NEGLIGENCE OR OTHERWISE) ARISING IN ANY WAY OUT OF THE USE OF THIS SOFTWARE, EVEN IF ADVISED OF THE POSSIBILITY OF SUCH DAMAGE.

## ■ Tremor

<http://wiki.xiph.org/index.php/Tremor>

Copyright (c) 2002, Xiph.org Foundation

Redistribution and use in source and binary forms, with or without modification, are permitted provided that the following conditions are met:

- Redistributions of source code must retain the above copyright notice, this list of conditions and the following disclaimer.
- Redistributions in binary form must reproduce the above copyright notice, this list of conditions and the following disclaimer in the documentation and/or other materials provided with the distribution.
- Neither the name of the Xiph.org Foundation nor the names of its contributors may be used to endorse or promote products derived from this software without specific prior written permission.

THIS SOFTWARE IS PROVIDED BY THE COPYRIGHT HOLDERS AND CONTRIBUTORS "AS IS" AND ANY EXPRESS OR IMPLIED WARRANTIES, INCLUDING, BUT NOT LIMITED TO, THE IMPLIED WARRANTIES OF MERCHANTABILITY AND FITNESS FOR A PARTICULAR PURPOSE ARE DISCLAIMED. IN NO EVENT SHALL THE FOUNDATION OR CONTRIBUTORS BE LIABLE FOR ANY DIRECT, INDIRECT, INCIDENTAL, SPECIAL, EXEMPLARY, OR CONSEQUENTIAL DAMAGES (INCLUDING, BUT NOT LIMITED TO, PROCUREMENT OF SUBSTITUTE GOODS OR SERVICES; LOSS OF USE, DATA, OR PROFITS; OR BUSINESS INTERRUPTION) HOWEVER CAUSED AND ON ANY THEORY OF LIABILITY, WHETHER IN CONTRACT, STRICT LIABILITY, OR TORT (INCLUDING NEGLIGENCE OR OTHERWISE) ARISING IN ANY WAY OUT OF THE USE OF THIS SOFTWARE, EVEN IF ADVISED OF THE POSSIBILITY OF SUCH DAMAGE.

## ■ Mersenne Twister

<http://www.math.sci.hiroshima-u.ac.jp/~m-mat/MT/MT2002/CODES/mt19937ar.c>

Copyright (C) 1997 – 2002, Makoto Matsumoto and Takuji Nishimura,  
All rights reserved.

Redistribution and use in source and binary forms, with or without modification, are permitted provided that the following conditions are met:

Redistributions of source code must retain the above copyright notice, this list of conditions and the following disclaimer.

Redistributions in binary form must reproduce the above copyright notice, this list of conditions and the following disclaimer in the documentation and/or other materials provided with the distribution.

The names of its contributors may not be used to endorse or promote products derived from this software without specific prior written permission.



THIS SOFTWARE IS PROVIDED BY THE COPYRIGHT HOLDERS AND CONTRIBUTORS "AS IS" AND ANY EXPRESS OR IMPLIED WARRANTIES, INCLUDING, BUT NOT LIMITED TO, THE IMPLIED WARRANTIES OF MERCHANTABILITY AND FITNESS FOR A PARTICULAR PURPOSE ARE DISCLAIMED. IN NO EVENT SHALL THE COPYRIGHT OWNER OR CONTRIBUTORS BE LIABLE FOR ANY DIRECT, INDIRECT, INCIDENTAL, SPECIAL, EXEMPLARY, OR CONSEQUENTIAL DAMAGES (INCLUDING, BUT NOT LIMITED TO, PROCUREMENT OF SUBSTITUTE GOODS OR SERVICES; LOSS OF USE, DATA, OR PROFITS; OR BUSINESS INTERRUPTION) HOWEVER CAUSED AND ON ANY THEORY OF LIABILITY, WHETHER IN CONTRACT, STRICT LIABILITY, OR TORT (INCLUDING NEGLIGENCE OR OTHERWISE) ARISING IN ANY WAY OUT OF THE USE OF THIS SOFTWARE, EVEN IF ADVISED OF THE POSSIBILITY OF SUCH DAMAGE.

## ■ zlib

<http://www.zlib.net/>

zlib.h -- interface of the "zlib" general purpose compression library version 1.2.3, July 18th, 2005

Copyright (C) 1995 – 2004 Jean-loup Gailly and Mark Adler

This software is provided "as-is", without any express or implied warranty. In no event will the authors be held liable for any damages arising from the use of this software.

Permission is granted to anyone to use this software for any purpose, including commercial applications, and to alter it and redistribute it freely, subject to the following restrictions:

The origin of this software must not be misrepresented; you must not claim that you wrote the original software. If you use this software in a product, an acknowledgment in the product documentation would be appreciated but is not required.

Altered source versions must be plainly marked as such, and must not be misrepresented as being the original software.

This notice may not be removed or altered from any source distribution.

Jean-loup Gailly [jloup@gzip.org](mailto:jloup@gzip.org), Mark Adler [madler@alumni.caltech.edu](mailto:madler@alumni.caltech.edu)

## ■ cURL

<http://curl.haxx.se>

COPYRIGHT AND PERMISSION NOTICE

Copyright (c) 1996 – 2011, Daniel Stenberg, <[daniel@haxx.se](mailto:daniel@haxx.se)>.

All rights reserved.

Permission to use, copy, modify, and distribute this software for any purpose with or without fee is hereby granted, provided that the above copyright notice and this permission notice appear in all copies.

THE SOFTWARE IS PROVIDED "AS IS", WITHOUT WARRANTY OF ANY KIND, EXPRESS OR IMPLIED, INCLUDING BUT NOT LIMITED TO THE WARRANTIES OF MERCHANTABILITY, FITNESS FOR A PARTICULAR PURPOSE AND NONINFRINGEMENT OF THIRD PARTY RIGHTS. IN NO EVENT SHALL THE AUTHORS OR COPYRIGHT HOLDERS BE LIABLE FOR ANY CLAIM, DAMAGES OR OTHER LIABILITY, WHETHER IN AN ACTION OF CONTRACT, TORT OR OTHERWISE, ARISING FROM, OUT OF OR IN CONNECTION WITH THE SOFTWARE OR THE USE OR OTHER DEALINGS IN THE SOFTWARE.

Except as contained in this notice, the name of a copyright holder shall not be used in advertising or otherwise to promote the sale, use or other dealings in this Software without prior written authorization of the copyright holder.

## ■ c-ares

<http://c-ares.haxx.se>

Copyright 1998 by the Massachusetts Institute of Technology.

Permission to use, copy, modify, and distribute this software and its documentation for any purpose and without fee is hereby granted, provided that the above copyright notice appear in all copies and that both that copyright notice and this permission notice appear in supporting documentation, and that the name of M.I.T. not be used in advertising or publicity pertaining to distribution of the software without specific, written prior permission. M.I.T. makes no representations about the suitability of this software for any purpose. It is provided "as is" without express or implied warranty.



## ■ Licentie-informatie voor de software die in het toestel wordt gebruikt.

Over de GPL (GNU-General Public License), LGPL (GNU Lesser General Public License) licentie

Dit product gebruikt GPL/LGPL-software en software van andere bedrijven.

Nadat u dit product hebt aangeschaft, mag u de broncode van de GPL/LGPL-software die in het product wordt gebruikt, verwerven, wijzigen of distribueren.

Denon biedt de broncode op basis van de GPL- en LGPL-licenties aan de huidige kosten na uw aanvraag bij onze klantendienst.

We bieden echter geen garanties met betrekking tot de broncode.

Wij vragen ook uw begrip dat wij geen ondersteuning bieden voor de inhoud van de broncode.



**DENON®**

[www.denon.com](http://www.denon.com)

D&M Holdings Inc.  
3520 10312 10ADC