

DENON[®]

DCD-1600NE

SUPER AUDIO CD PLAYER

操作说明书

可在单页纸张上打印多个 PDF 页面。

前面板

显示屏

后面板

遥控器

索引



附件	4
安装电池	5
遥控器的操作范围	5
特点	6
高音效	6
高性能	7
部件名称与功能	8
前面板	8
显示屏	10
后面板	11
遥控器	12

连接方法

连接立体声音频放大器	19
连接带有数字音频输入端子的设备	20
连接定时器设备	21
连接电源线	22

播放

基本操作	24
开启电源	24
切换显示屏亮度	25
切换纯直入模式	25
设置超级音频 CD 的最优先播放层	26
播放 CD/超级音频 CD	27
播放 CD 和超级音频 CD	27
以特定顺序播放曲目（编程播放）	29
播放 DATA CD 和 DATA DVD	31
播放文件	32
使用定时器播放功能	34



设置

设置自动待机模式	35
开启自动待机模式	35
关闭自动待机模式	35

提示

提示	37
故障诊断	38
保修和修理	42

附录







可播放的媒体	43
光碟	43
音乐文件的播放顺序	45
关于光碟和文件	46
使用媒体的注意事项	47
插入光碟	47
关于媒体的使用	48
清洁光碟	48
术语解释	49
商标信息	52
规格	53
索引	56

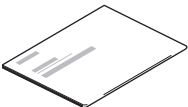

感谢您购买本 Denon 产品。为了确保正确操作，请在使用本品前认真阅读本操作说明书。阅读之后，请务必妥善保管以备将来参考。

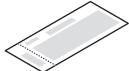
附件

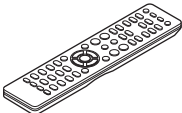
请检查并确认本产品附带下列部件。

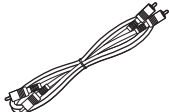
 <p>快速入门指南</p>	 <p>CD-ROM (操作说明书)</p>	 <p>安全说明</p>	 <p>保修卡</p>
 <p>电源线</p>	 <p>遥控器 (RC-1213)</p>	 <p>R03/AAA 电池</p>	 <p>音频电缆</p>



安装电池

1 沿箭头所示方向抬起并取下后盖。

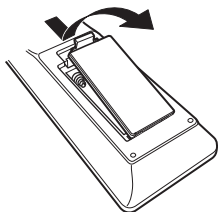

2 按照指示将两节电池正确插入电池匣内。

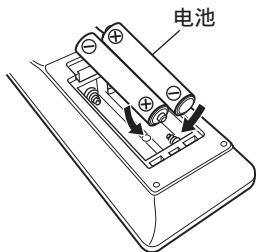

3 装上后盖。

注

- 装电池时，请按照电池匣内 ⊕ 和 ⊖ 标记，确保方向正确。
- 为防止损坏电池或电池漏液：
 - 请勿将新旧电池混合使用。
 - 请勿使用两种不同类型的电池。
- 如果打算长时间不使用遥控器，请取出遥控器中的电池。
- 如果电池漏液，须仔细地擦去电池匣内的漏液，然后装入新电池。

遥控器的操作范围

操作遥控器时应将其指向遥控感应窗。

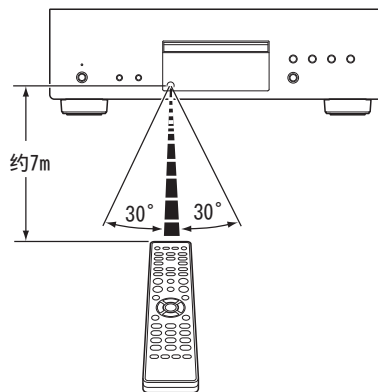

特点

高音效

- **使用 Advanced AL32 Processing Plus 功能具备高比特率和高采样频率**

使用 Denon 独有的数据插补算法实现了高比特率和高采样频率。16 位音频信号被转换成 32 位的高比特率信号，并且 44.1 kHz 采样信号通过 16x 超级采样，以实现更顺畅的声波重现。也使用数据插补，从大量的周围点中预测插补点以提供尽可能接近原始声音的音频。巧妙恢复数字录音过程中所丢失的数据，实现了精彩、无失真的演奏、精确的声音本地化、丰富的低音和忠实于原始声音的重现。

- **用作理想时钟的 DAC 主时钟设计**

为了充分发挥本机的半导体器件的特性，使用高精度的时钟信号对于半导体器件的工作非常重要。本型号包含 2 个振荡器，一个振荡器用于各种频率。这些振荡器可以大幅降低频率偏移所造成的相位噪声，获得了比以往更稳定和更精确的时钟。主时钟靠近数模转换器，播放时可减少抖动以实现忠实的声音再现。

- **高级 S.V.H.结构和直接机械接地构造**

高级 S.V.H.结构，每个单独的部件，包括采用木纤维制并带有 2 个金属隔振器板的光碟托盘，都采用了专用于其特定用途的不同金属材料。这将产生卓越的减震性能，包括阻尼增强和扩散的共振点，由于高的质量。该结构的低重心设计，减小了光碟旋转期间的内部振动，同时它的结构也具有很强的抗外部振动性。它也采用了直接机械接地构造，可完全消除内部和外部振动的影响，例如，通过靠近支脚定位设置电源变压器。这可以防止传输不必要的振动以及流出的噪音。



高性能

- **可播放光碟中存储的高分辨率音频信号源。**

本机可以播放录制到 DVD-R/-RW/+R/+RW 或 CD-R/-RW 光碟中的 MP3、WMA、AAC、WAV、FLAC、ALAC、AIFF 和 DSD 文件。

- **减小了待机期间的功耗**

考虑到环境因素，待机期间的功能已被减少到 0.1 瓦或更佳状态。



部件名称与功能

前面板

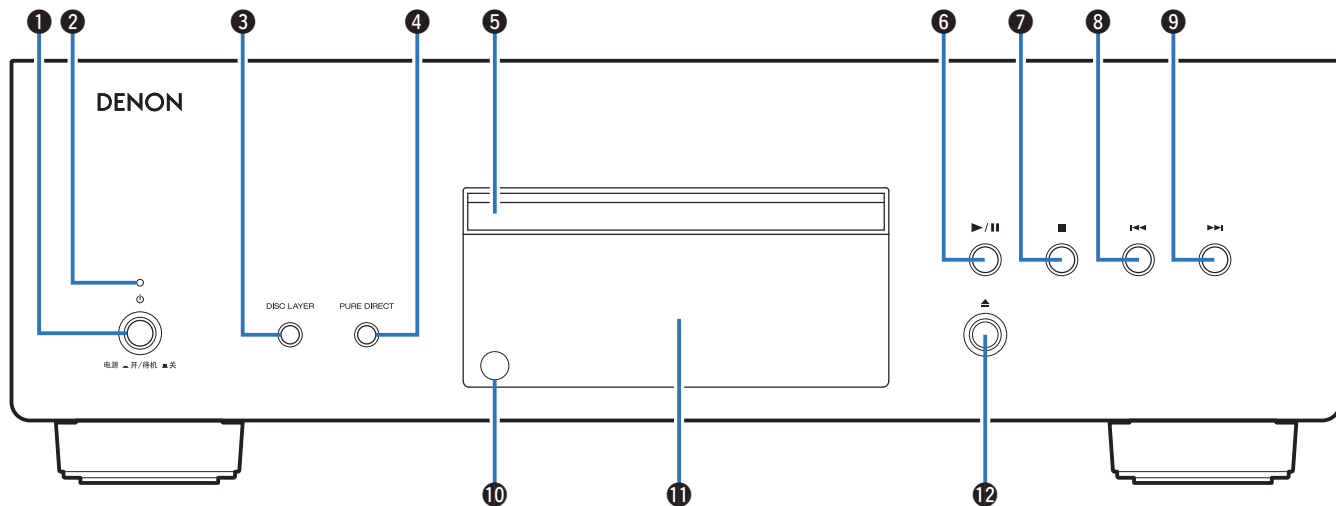

① 电源操作 (⏻) 键

开启/关闭本机电源。(📖 第24页)

② 电源指示灯

根据电源状态，指示灯如下所示：

- 电源开启：绿色
- 待机：熄灭
- 电源关闭：熄灭

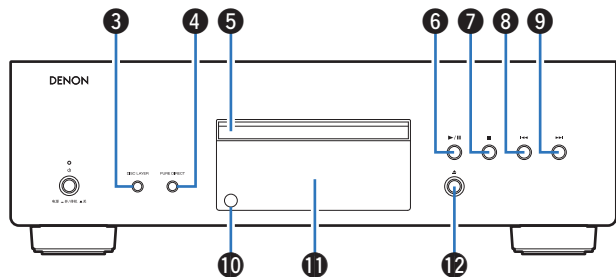

③ 碟片层 (DISC LAYER) 键

用于切换超级音频 CD 播放机。(👉 第26 页)

④ 纯直入 (PURE DIRECT) 键

用于切换纯直入模式。(👉 第25 页)

⑤ 光碟托盘

用于插入光碟。

⑥ 播放/暂停 (▶/⏸) 键

播放曲目/暂停曲目。

⑦ 停止 (■) 键

停止播放。

⑧ 后跳 (◀◀) 键

返回到当前播放曲目的起点。

⑨ 前跳 (▶▶) 键

播放下一曲目。

⑩ 遥控感应窗

接收来自遥控器的信号。(👉 第 5 页)

⑪ 显示屏

显示各种信息元素。(👉 第10 页)

⑫ 光碟托盘打开/关闭 (▲) 键

打开和关闭光碟托盘。

显示屏

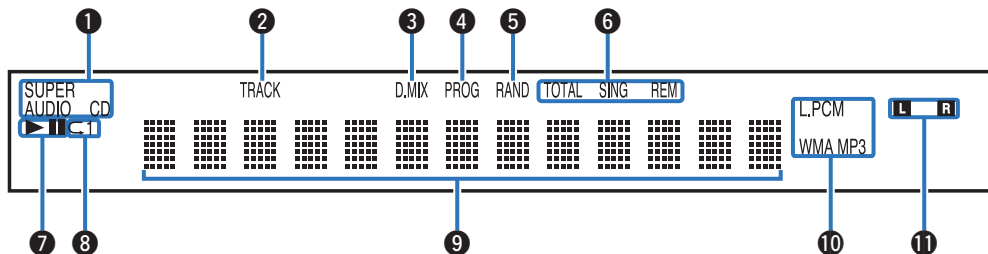
**① 光碟媒体指示灯**

显示正在播放的光碟类型。

② 曲目号 (TRACK) 指示灯

显示曲目编号时点亮。

③ 缩混 (D.MIX) 指示灯

播放超级音频 CD 的多声道区域时此指示灯点亮。

④ 编程 (PROG) 指示灯

编程播放过程中点亮。

⑤ 随机 (RAND) 指示灯

随机播放过程中点亮。

⑥ 时间显示指示灯

TOTAL REM : 当全部播放显示剩余时间时点亮。

SING REM : 当单曲播放显示剩余时间时点亮。

⑦ 播放模式指示灯

▶ : 播放过程中点亮。

|| : 暂停过程中点亮。

⑧ 重复模式指示灯

点亮以匹配重复模式设置。

⑨ 信息显示屏

显示光碟的各种信息或已播放时间等。

⑩ 播放格式指示灯

当播放 WAV/MP3/WMA 文件时点亮。

⑪ 播放信号声道指示灯

输出信号对应的指示灯将亮起。

L : 左侧前置

R : 右侧前置

后面板

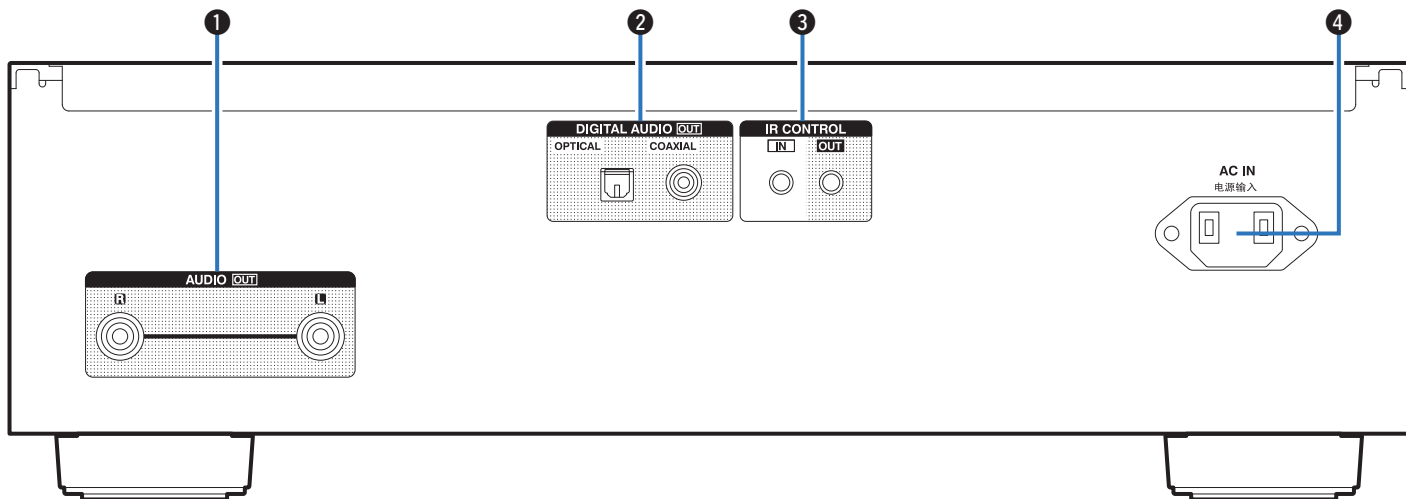

❶ 模拟音频输出 (AUDIO OUT) 端子

用于连接配备模拟音频输入端子的设备或外部放大器。

(☞ 第19页)

❷ 数字音频输出 (DIGITAL AUDIO OUT) 端子 (OPTICAL/COAXIAL)

用于连接配有数字输入端子的 AV 接收机或数模转换器。

(☞ 第20页)

❸ 红外控制 (IR CONTROL) 端子

用于将 Denon 网络音频播放器与红外控制器相连接。

❹ 交流电引入插座 (AC IN)

用于连接电源线。(☞ 第22页)

遥控器

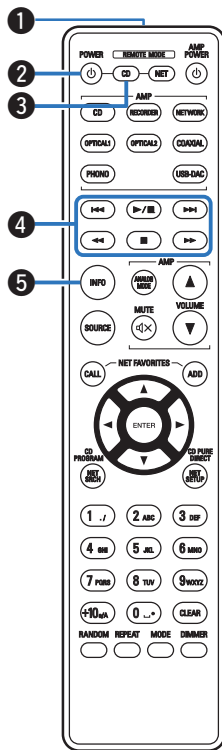

■ 操作本机

- ① **信号传输器**
用于传输遥控器的信号。(☞ 第 5 页)
- ② **电源操作 (POWER) 键**
开启/关闭电源 (待机)。(☞ 第 24 页)
- ③ **远程模式选择 (REMOTE MODE CD) 键**
切换遥控操作模式到 CD。
- ④ **系统键**
用于执行播放相关的操作。
 - 跳过 (I◀◀ / ▶▶I) 键
 - 播放/暂停 (▶/||) 键
 - 快退/快进 (◀◀ / ▶▶) 键
 - 停止 (■) 键
- ⑤ **信息 (INFO) 键**
播放期间切换显示屏上显示的曲目信息。

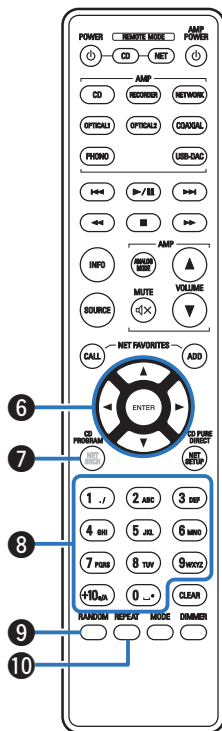

⑥ 光标 (△▽◀▶) 键

用于选择项目。

⑦ 编程 (CD PROGRAM) 键

设置编程播放。(见第29页)

⑧ 数字 (0~9, +10) 键

用于将数字输入到本机中。

⑨ 随机 (RANDOM) 键

切换随机播放。

⑩ 重复 (REPEAT) 键

切换重复播放。

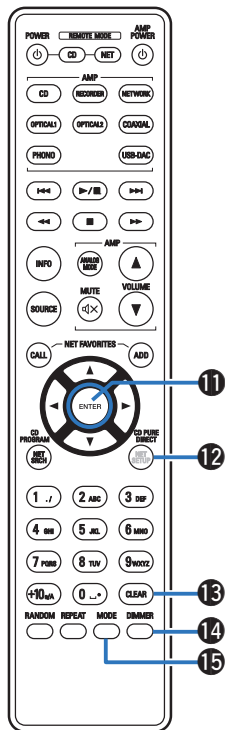

11 确认 (ENTER) 键

用于确定选择。

12 纯直通 (CD PURE DIRECT) 键

用于切换纯直入模式。(☞ 第25页)

13 清除 (CLEAR) 键

清除编程注册。(☞ 第30页)

14 调光器 (DIMMER) 键

切换显示屏的亮度。(☞ 第25页)

15 模式 (MODE) 键

- 切换播放模式。(☞ 第33页)
- 切换超级音频 CD 的播放层。
 - “设置超级音频 CD 的最优先播放层”(☞ 第26页)
 - “播放 CD 和超级音频 CD”(☞ 第27页)



- 无法使用 SOURCE 键进行本机的操作。

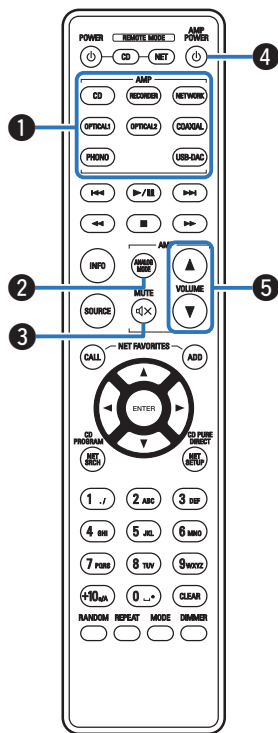

■ 放大器操作

可操作 Denon 放大器。

- ① 输入源选择键
- ② 模拟模式 (ANALOG MODE) 键
- ③ 静音 (MUTE) 键
- ④ 电源操作 (AMP POWER) 键
- ⑤ 音量 (VOLUME ▲▼) 键

注

- 遥控器可能不会操作某些产品。

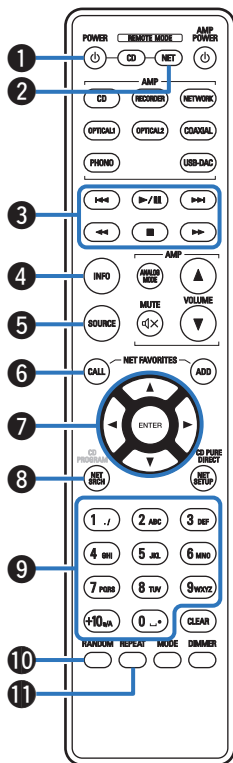

■ 网络音频播放机操作

若要操作 Denon 网络音频播放机，按 REMOTE MODE NET 键将遥控切换到网络音频播放机操作模式。

- ① 电源操作 (POWER $\text{\textcircled{P}}$) 键
- ② 遥控模式选择 (REMOTE MODE NET) 键
- ③ 系统键
 - 跳过 (I<<</>>>I) 键
 - 播放/暂停 (▶/||) 键
 - 快退/快进 (<<</>>>) 键
 - 停止 (■) 键
- ④ 信息 (INFO) 键
- ⑤ 音源 (SOURCE) 键
- ⑥ 网络收藏夹调用 (NET FAVORITES CALL) 键
- ⑦ 光标 ($\Delta \nabla \triangleleft \triangleright$) 键
- ⑧ 网络搜索 (NET SRCH) 键
- ⑨ 数字 (0~9, +10) 键
- ⑩ 随机 (RANDOM) 键
- ⑪ 重复 (REPEAT) 键

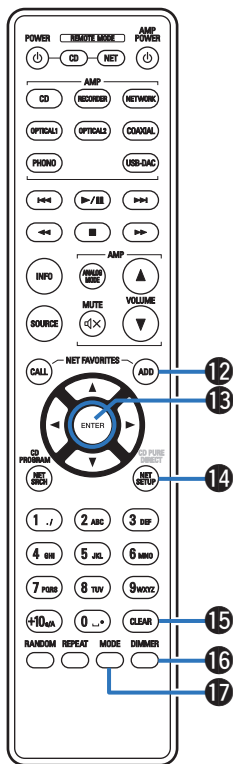

12 网络收藏夹添加 (NET FAVORITES ADD) 键

13 确认 (ENTER) 键

14 网络设置 (NET SETUP) 键

15 清除 (CLEAR) 键

16 调光器 (DIMMER) 键

17 模式 (MODE) 键



- 通过放大器操作键可操作放大器，即使当遥控操作模式被设定为 NET 时。
- 当使用时，请参阅其他设备的操作说明书。
- 遥控器可能不会操作某些产品。



■ 目录



连接立体声音频放大器	19
连接带有数字音频输入端子的设备	20
连接定时器设备	21
连接电源线	22

注

- 所有连接完成之前，请勿插上电源线。
- 请勿将电源线与连接电缆缚在一起，否则会产生杂音。

■ 用于连接的电缆

根据连接的设备选择电缆。

音频电缆 (随附)	
光纤电缆 (另售)	
同轴数字电缆 (另售)	



连接立体声音频放大器

通过连接放大器进行音频播放。

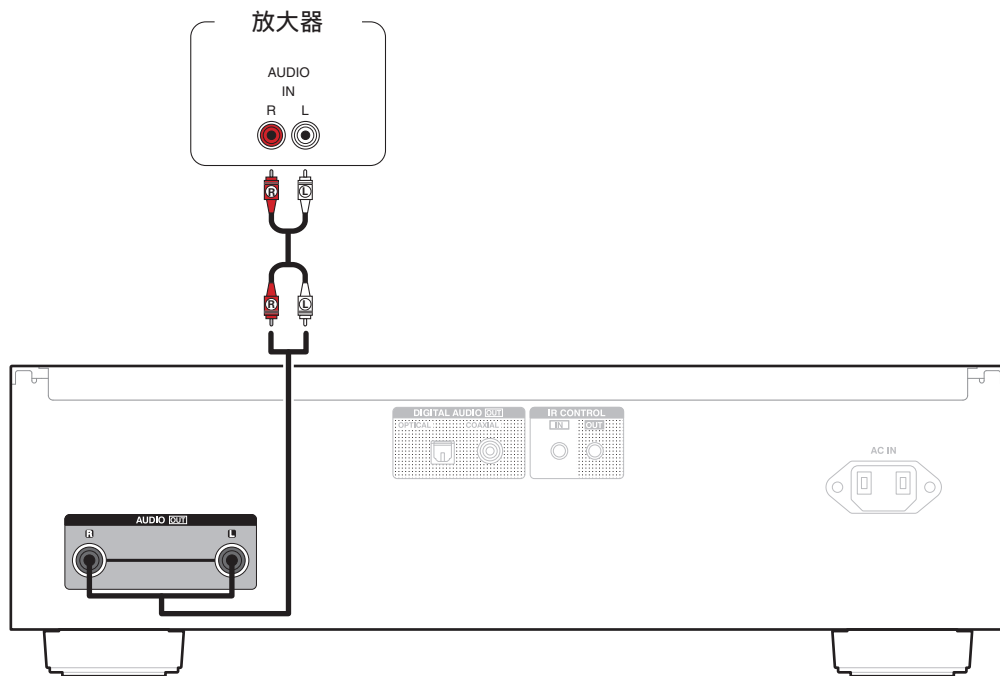

连接带有数字音频输入端子的设备

通过将带有数字音频端子的 AV 接收机或数模转换器连接至本机，您可以欣赏数字音频播放。

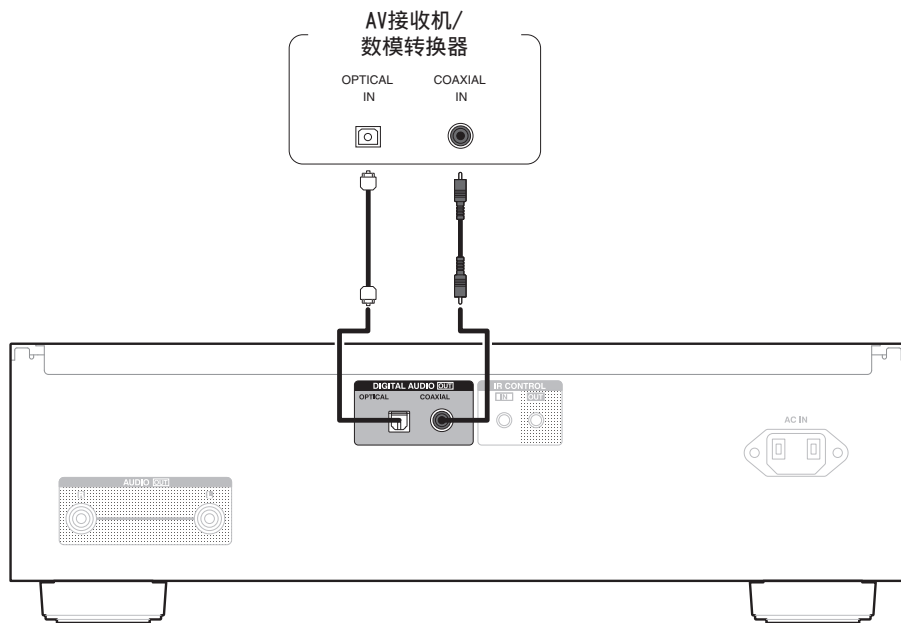

注

- 超级音频 CD 的 HD 层、DSD 文件以及采样频率为 32 kHz 的文件播放过程中，数字音频输出将停止。

连接定时器设备

当放大器 and 定时器设备连接至本机时，本机可执行定时器播放。（“使用定时器播放功能”（[第34页](#)））

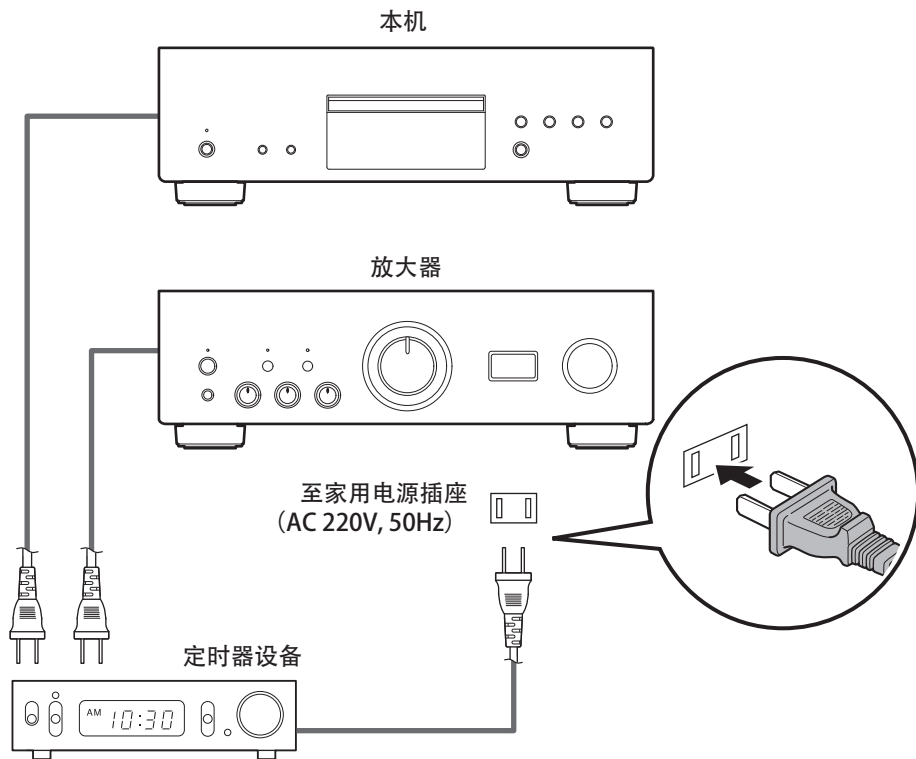

连接电源线

在完成所有连接后，将电源插头插入电源插座。

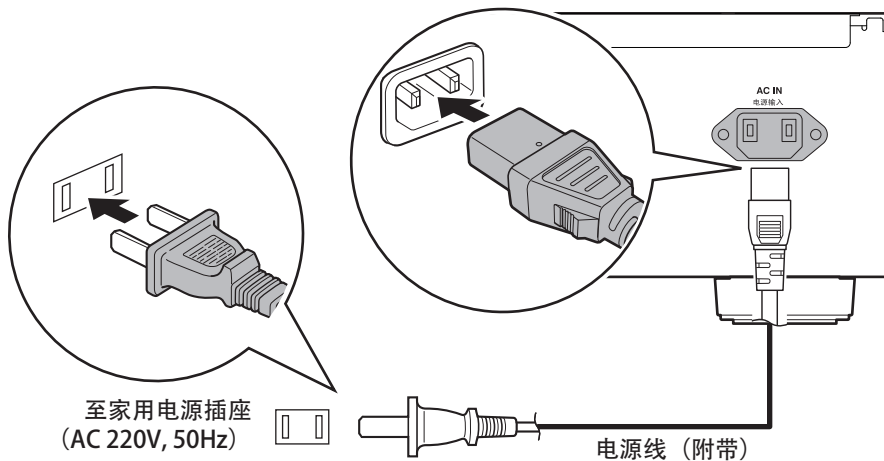

■ 目录

基本操作	24
播放 CD/超级音频 CD	27
播放 DATA CD 和 DATA DVD	31
使用定时器播放功能	34



基本操作

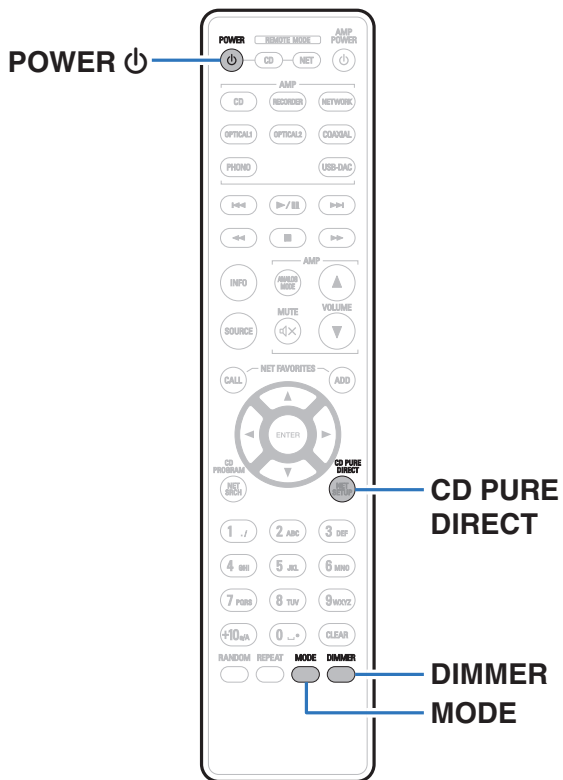

开启电源

1 按本机上的 键开启电源。

电源指示灯亮绿色。



- 按遥控器上的 POWER 键从待机模式开启电源。

■ 当电源切换到待机时

1 按遥控器上的 POWER 键。

注

- 即使电源处于待机模式时，但仍对某些电路供电。当长期离家或外出度假时，按主机上的 键关闭电源，或从插座上拔掉电源线。

切换显示屏亮度

显示屏的亮度可调节为四个等级之一。

1 按 DIMMER 键。



- DIMMER 键也控制 Denon 的集成放大器 PMA-1600NE，因此可同时操作 PMA-1600NE 和本机。当两个设备的设置不同时，按住该键至少 2 秒钟可将两者重置为默认设置，然后进行所需的设置。
- 显示屏亮度默认设置为最亮。

切换纯直入模式

若使用了纯直入模式，显示屏将关闭，数字输出将停止。这可降低对音质有不利影响的噪音源，实现高品质播放。

1 按 CD PURE DIRECT 键。

显示屏关闭，纯直通播放开始。

- 如需关闭本模式，请再次按 CD PURE DIRECT 键。



- 您还可以通过按主机上的 PURE DIRECT 键切换纯直通模式。

注

- 在纯直通模式时，将无法操作 DIMMER 键。
- 显示屏在播放期间仅处于关闭状态。



设置超级音频 CD 的最优先播放层

可设置装入光碟时优先被播放的层。

1 检查是否未装入光碟。

- 如果当装入光碟时切换层，则播放层将切换至被装入的光碟，但最优先播放层设置本身将不发生改变。

2 按 MODE 键切换播放层。

STEREO (默认):	播放超级音频 CD 的双声道区域。
MULTI:	播放超级音频 CD 的多声道区域区域。 本机的模拟输出功能输出下混双声道信号。
CD:	播放超级音频 CD 的 CD 层。



- 通过按本机上的 DISC LAYER 键也可切换播放层。
- 当设置后装入光碟时，显示设置层上所记录的内容。
- 如果装入未设置最优先播放层的光碟，则将自动显示另一层上所记录的内容。
- 此设置将被保存在内存中，即使当光碟托盘被打开或关闭时或当电源关闭时，此设置也不会被清零。要更改设置，请重复以上步骤。
- 当插入光碟或当显示屏上显示“Open”时，无法设置优先播放层。
- 如果光碟未设置该区域和层，优先播放顺序如下：
 - ① STEREO
 - ② MULTI
 - ③ CD



播放 CD/超级音频 CD

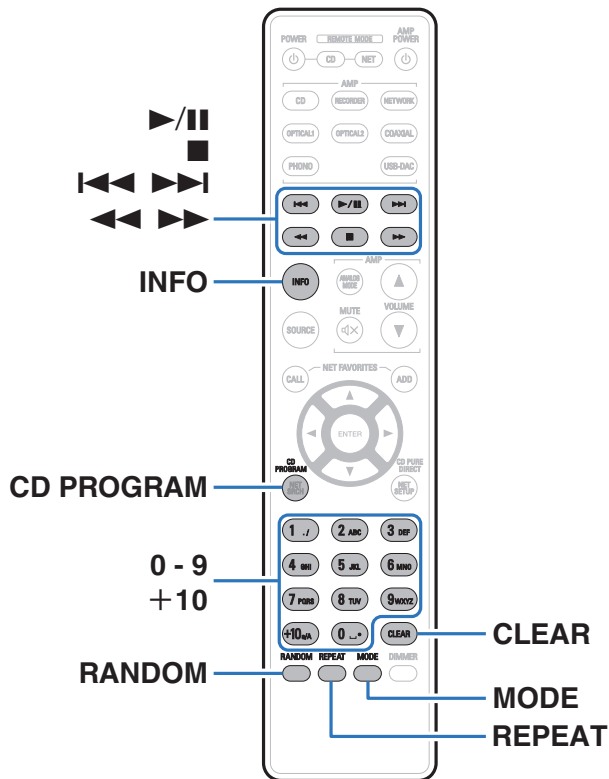

播放 CD 和超级音频 CD

- 1 插入光碟。(☞ 第47页)
 - 按本机的 ▲ 键打开/关闭光碟托盘。
- 2 当播放超级音频 CD 时，按 MODE 键设置播放层。(☞ 第26页)
- 3 按 ▶/|| 键。
显示屏上的 ▶ 指示灯点亮。播放开始。

注

- 请勿在光碟托盘中放置任何异物。否则会损坏托盘。
- 电源关闭时，请勿用手将光碟托盘推入。否则会损坏托盘。

操作键	功能
▶/	播放/暂停
■	停止
◀◀▶▶▶	跳转至上一曲目/跳转至下一曲目
◀▶▶▶	快退/快进
0~9, +10	选择曲目
RANDOM	随机播放
REPEAT	重复播放 <ul style="list-style-type: none"> 在全部重复和单曲重复之间切换。
INFO	时间显示 <ul style="list-style-type: none"> 在当前曲目已播放时间、当前曲目剩余时间、所有曲目剩余时间之间切换。 本机上显示的时间可能与实际时间不同，因为通过截取至最接近的 1 秒钟来计算该时间。 <p>录制在超级音频 CD 上的文本信息出现在显示屏上。</p>

■ 切换显示

按 INFO 键。

显示文本和时间信息。

- 超级音频 CD 仅显示文本信息。
- 播放机可以显示下列字符：

```

ABCDEFGHIJKLMNPOQRSTUVWXYZ
abcdefghijklmnopqrstuvwxyz
0123456789
! " # $ % & ; < > ? @ \ [ ] _ ` | { } ~ ^ ' ( ) * + ,
- . / = (空格)

```

■ 可播放的光碟

- 请参阅“光碟”。(☞ 第43页)



■ 播放指定曲目（直接搜索）

1 使用 0 ~ 9 和+10 键选择曲目。

【示例】

曲目 4：

按数字 4 键选择曲目 4。

曲目 12：

连续按数字+10 和 2 键选择曲目 12。

以特定顺序播放曲目（编程播放）

最多可对 20 个曲目进行编程。

1 在停止模式时，按 CD PROGRAM 键。

显示屏上的程序指示灯点亮。

2 使用 0~9 和+10 键选择您想编程的曲目。

【示例】

如需将曲目 3 和 12 编程为按该顺序播放，请依次按 3、+10 和 2 键。

3 按 ▶/|| 键。

按编程的顺序开始播放。



- 当编程播放过程中按下 REPEAT 键，曲目将按所编程的顺序重复播放。



■ 查看已编程曲目的顺序

在停止模式时，按 **▶▶I** 键。

每次该键被按下时，将按已编程的顺序显示曲目编号。

■ 清除最后编程的曲目

在停止模式时，按 **CLEAR** 键。

每次该键被按下时，最后编程的曲目将被清除。

■ 清除所有编程的曲目

在停止模式时，按 **CD PROGRAM** 键。



播放 DATA CD 和 DATA DVD

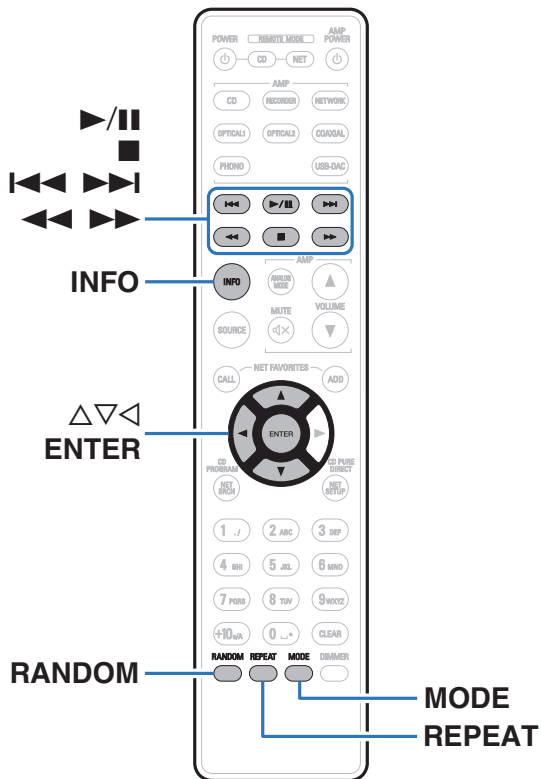





- 本节介绍如何播放刻录在 CD-R/-RW 或 DVD-R/-RW/+R/+RW 光碟中的音乐文件。
- 因特网上有许多音乐网站支持下载 MP3 或 WMA (Windows Media® Audio) 格式的音乐文件。从此类网站上下载的音乐 (文件) 可存储在 CD-R/-RW 或 DVD-R/-RW/+R/+RW 光碟中, 并可在本机上播放。

“Windows Media” 和 “Windows” 是 Microsoft Corporation 在美国和其他国家/地区的商标或注册商标。



- 本机支持播放的音频格式类型和规格如下。
有关详情, 请参阅 “可播放文件”。(👉 第44页)
- MP3
- WMA
- AAC
- WAV
- FLAC
- ALAC
- AIFF
- DSD

播放文件

- 1 将包含音乐文件的 CD-R/-RW 或 DVD-R/-RW/+R/+RW 光碟放入光碟托盘。(☞ 第47 页)
 - 按本机的  键打开/关闭光碟托盘。
- 2 使用  键选择文件夹，然后按 ENTER 键。
- 3 使用  键选择文件，然后按 ENTER 键。
播放开始。

操作键	功能
	播放 / 暂停
	停止
	跳转至上一曲目/跳转至下一曲目
	快退/快进
	在文件夹树中向上移动一级
	选择项目
ENTER	确认所选项目/播放
MODE	选择播放范围
RANDOM	随机播放
REPEAT	重复播放 <ul style="list-style-type: none"> • 在全部重复和单曲重复之间切换。
INFO	在已播放时间、文本信息和文本格式之间切换显示。



- 播放 CD-R/-RW 或 DVD-R/-RW/+R/+RW 上的文件时，如需播放其他文件，请按  键显示文件夹树，使用  键选择需播放的文件，然后按下 ENTER 键。



■ 切换显示

播放期间，按 INFO 键。

- 在已播放时间、文本信息和文本格式之间切换显示。
- 如果文件不支持文本信息或未录制曲目信息，则显示文件名。
- 播放机可以显示下列字符：

ABCDEFGHIJKLMN**OP**QRSTUVWXYZ

abcdefghijklmn**op**qrstuvwxyz

0123456789

! " # \$ % & ; < > ? @ \ [] _ ` | { } ~ ^ ' () * + ,
- . / = (空格)

- 装入光碟时，自动设置文件夹和文件编号。

注

- 受版权保护的文件无法播放。
- 请注意依照烧录所使用的软件和其他条件,有些文件可能无法播放或正确显示。

■ 可播放的文件

- 请参阅“可播放文件”。(🔍 第44页)

■ 切换播放范围

在停止模式时，按 MODE 键。

- 可以设定曲目的播放范围。

Folder mode: 选定文件夹中的所有文件将被播放。

All mode: 光碟中的所有文件将被播放。



- 当将“ All mode ”设置为播放范围时，将不显示文件夹层次结构。



使用定时器播放功能

- 1 开启所连接组件的电源。(☞ 第 21 页)
- 2 切换放大器的功能为从所连接的装置进行输入。
- 3 装入光碟。
- 4 将音频定时器设定至所需的时间。
 - 也请参阅音频定时器的操作说明书。
- 5 开启定时器。
 - 连接至定时器的组件电源关闭。
 - 当达到设定的时间时，不同组件的电源将自动开启，并从第一个曲目开始播放。

注

- 定时器不支持随机播放或编程播放。



设置自动待机模式

当自动待机模式设置为“开”时，如果本机仍然处于停止状态并且约 30 分钟未执行任何操作，本机将自动切换到待机模式。
默认设置为“关”。



开启自动待机模式

- 1 按住遥控器上的 POWER 键 5 秒钟以上可开启自动待机模式。
电源指示灯闪烁三次。

关闭自动待机模式

- 1 按住遥控器上的 POWER 键 5 秒钟以上可关闭自动待机模式。
电源指示灯闪烁一次。

■ 目录

提示

我想以较高的品质欣赏模拟输出音频	37
我只想播放指定的文件夹	37
我想显示超级音频 CD 文本	37
我想播放超级音频 CD 的多声道区域	37
我想随机播放 DVD-R/-RW/+R/+RW 或 CD-R/-RW 上的所有曲目	37

故障诊断

电源无法开启/电源自动关闭	38
使用遥控器无法执行操作	39
本机显示屏不显示内容	39
不发出声音	40
声音中断或出现噪音	40
无法播放光碟	41



提示

我想以较高的品质欣赏模拟输出音频

- 设置“纯直入”，将数字输出和显示屏关闭。(👉 第 25 页)

我只想播放指定的文件夹

- 使用 MODE 键将播放范围设置为“Folder mode”。(👉 第 33 页)

我想显示超级音频 CD 文本

- 本机支持超级音频 CD 文本。按 INFO 按键切换所显示的信息。(👉 第 28 页)

我想播放超级音频 CD 的多声道区域

- 本机可以通过下混音为双通道播放多声道音频。按 MODE 键并设定“MULTI”。(👉 第 26 页)

我想随机播放 DVD-R/-RW/+R/+RW 或 CD-R/-RW 上的所有曲目

- 播放之前通过按 MODE 键并将“All Mode”设置为播放模式可设置随机播放。(👉 第 33 页)



故障诊断

若出现故障，首先检查以下事项：

1. 连接是否正确？
2. 是否按照操作说明书的描述操作本机？
3. 其他设备是否工作正常？

如果本机工作不正常，请检查下表所列项目。

如果问题仍存在，可能存在故障。在此情况下，请立即断开电源并联络您的购买店。

■ 电源无法开启/电源自动关闭

症状	原因/解决方案	页面
电源无法开启。	• 检查电源插头是否已正确插入电源插座中。	22
	• 本机处于待机模式。按遥控器上的 POWER 键。	24
电源自动关闭。	• 已设置为自动待机模式。当本机闲置约 30 分钟时间时，自动待机模式功能会将本机切换到待机模式。	35



■ 使用遥控器无法执行操作

症状	原因/解决方案	页面
使用遥控器无法执行操作。	• 电池耗尽。更换为新电池。	5
	• 在距离本机约 7 米的范围内，以 30° 以内的角度操作遥控器。	5
	• 移开本机和遥控器之间的任何障碍物。	—
	• 遵照 ⊕ 和 ⊖ 标记，以正确方向插入电池。	5
	• 机器的遥控器感应窗受强光（直射阳光，逆变式荧光灯等）直射。将机器移至遥控感应窗不受强光直射的地方。	—
	• 使用 3D 视频设备时，本机遥控器可能因设备（如电视和 3D 观看用眼镜）之间红外通信的影响而无效。在这种情况下，请调整具有 3D 通信功能的设备的方向及其距离，以确保不会影响本机遥控器的操作。	—

■ 本机显示屏不显示内容

症状	原因/解决方案	页面
显示屏关闭。	• 按 DIMMER 键，将设置更改为非关状态。	25
	• 当纯直入模式开启时，显示屏关闭。	25



■ 不发出声音

症状	原因/解决方案	页面
没有声音。或声音失真。	• 检查所有设备的连接。	18
	• 将连接电缆全部插入。	—
	• 检查输入端子和输出端子是否未接反。	—
	• 检查电缆是否有损坏。	—
	• 检查放大器的功能和控制，必要时进行调节。	—
	• 超级音频 CD 的 HD 层、DSD 文件以及采样频率为 32 kHz 的文件播放过程中，数字音频输出将停止。	—

■ 声音中断或出现噪音

症状	原因/解决方案	页面
从 CD-R/CD-RW/DVD-R/DVD-RW/DVD+R/DVD+RW 播放期间，声音偶尔会中断。	• 播放含有高分辨率音频源的 CD-R/CD-RW 期间，声音可能出现跳跃。	—
	• 录制条件差或光碟本身质量差。使用正确录制的光碟。	—



■ 无法播放光碟

症状	原因/解决方案	页面
当按下播放键时无法播放，或无法正确播放光碟的指定部分。	<ul style="list-style-type: none"> 光碟脏或有划伤。擦去光碟上的污垢或更换光碟。 	48
无法播放 DVD-R/-RW/+R/+RW 或 CD-R/CD-RW。	<ul style="list-style-type: none"> 光碟未进行完成处理时无法播放。使用完成处理的光碟。 	43
	<ul style="list-style-type: none"> 录制条件差或光碟本身质量差。使用正确录制的光碟。 	—
	<ul style="list-style-type: none"> 文件以本机不支持的格式创建。确认本机所支持的格式。 	44
显示 “ No Disc ” 。	<ul style="list-style-type: none"> 如果所插入的光碟正反面倒置或者未插入光碟将显示 “ No Disc ” 。 	47
显示 “ Unsupported ” 。	<ul style="list-style-type: none"> 如果装入不能播放的光碟，会显示 “ Unsupported ” 。 	43



保修和修理

■ 保修

- 本产品提供保修。
保修应由商店提供，务必检查“商店名称和购买日期”等。
请仔细阅读内容，并妥善保管。

■ 保修期间的修理

我们将根据保修卡中所述的条款和条件提供修理。
请参见保修卡中的详细信息。

注

- 请注意如果未提供保修卡，将收取修理费用。

■ 保修到期后的修理

如果可修理，我们将根据您的要求提供有偿修理。

■ 备件的保护期

本机中对性能有关键作用的备件的保护期为制造后的五年。

■ 请求修理时

请求修理前

- 请阅读操作说明书中的“故障诊断”。
- 未正确使用功能时，可能需要请求修理。请阅读操作说明书，并检查产品搬运。

请求修理时

- 如果必须请求修理，建议保留包装材料。

■ 请求修理时，需要以下信息

- 您的姓名、地址和电话号码。
- 产品名称…位于操作说明书的封面。
- 序列号…位于保修卡上和产品背后。
- 问题或异常现象的详细说明。

■ 客户个人信息

- 请务必事先知悉，我们将复制保修，其中包含客户提供的信息，可用于后续维修活动和保修期间修理后的安全监测活动。
- 产品保修无意限制客户对保修发行商（即担保人）和其他业务拥有的合法权利。



可播放的媒体

光碟

可播放的媒体	
超级音频 CD	
CD	
CD-R	
CD-RW	
DVD-R/-RW/+R/+RW	

注

- 某些光碟和录制格式可能无法播放。
- 未完成 (Non-finalized) 光碟无法播放。

■ 超级音频 CD

有三种类型的超级音频 CD：

- ① 单层光碟
带单 HD 层的单层超级音频 CD。
- ② 双层光碟
带双 HD 层的超级音频 CD，具有超长的播放时间和高音质效果。
- ③ 混合光碟
带有一个 HD 层和一个 CD 层的双层超级音频 CD。
CD 层上的信号可在常用 CD 播放机上播放。

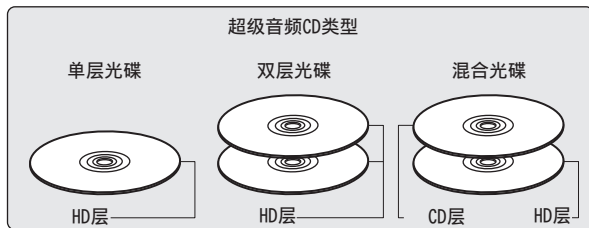

HD 层为超级音频 CD 的高密度信号层。
CD 层为信号可在常用 CD 播放机上读取的层。



- 当选择 “MULTI” 时，下混音频向左右声道输出。

■ 可播放的文件

	采样频率	比特率	位长	可播放的光碟			扩展名
				CD-R/ CD-RW	DVD-R/ DVD-RW	DVD+R/ DVD+RW	
MP3	32/44.1/48 kHz	32~320 kbps	—	✓	✓	✓	.mp3
WMA	32/44.1/48 kHz	48~320 kbps	—	✓	✓	✓	.wma
AAC	32/44.1/48 kHz	16~320 kbps	—	✓	✓	✓	.aac/ .m4a
WAV	32/44.1/48/88.2/ 96/176.4/192 kHz	—	16/24 比特	✓*2	✓	✓	.wav
FLAC	32/44.1/48/88.2/ 96/176.4/192 kHz	—	16/24 比特	✓*2	✓	✓	.flac
ALAC*1	32/44.1/48/ 88.2/96 kHz	—	16/24 比特	✓*2	✓	✓	.m4a
AIFF	32/44.1/48/88.2/ 96/176.4/192 kHz	—	16/24 比特	✓*2	✓	✓	.aif/ .aiff
DSD	2.8MHz/5.6MHz/	—	1 比特	—	✓	✓	.dsf/ .dff

*1 版权所有 [2012] [D&M Holdings, Inc.]

由 Apache License 2.0 版（以下简称“许可证”）许可；除非提供许可证，否则您不得使用此文件。您可以在 <http://www.apache.org/licenses/LICENSE-2.0> 获得许可证的一个副本。

*2 本项仅可用于播放采样频率为 32/44.1/48kHz 的文件。

■ 可播放文件和文件夹的最大数量

文件夹最大数量：1,000

1 个文件夹中的最大文件数：2,000



注

- 务必为文件的扩展名。其它扩展名的文件或不带扩展名的文件都不能播放。
- 您刻录的内容应该只供您个人使用，根据著作权法，未经著作权人许可，不得以其他方式使用。



- 本机上只能播放不受版权保护的音乐文件。
 - 从付费网站下载的内容受版权保护。此外，根据计算机的设置，在计算机上从 CD 等媒体提取的 WMA 格式编码的文件可能受版权保护。
- 根据文件名或文件夹名的长度或文件夹层级数量等条件的不同，可播放的文件和文件夹的最大数量各异。

音乐文件的播放顺序

当有包含音乐文件的多个文件夹时，本机读取媒体时会自动设置文件夹的播放顺序。每个文件夹中的文件按照文件在媒体上刻录的顺序播放，最先刻录的最先播放。

DVD-R/-RW/+R/+RW 和 CD-R/-RW

对于 DVD-R/-RW/+R/+RW 或 CD-R/-RW 上的文件，先播放第一层上所有文件夹中的文件，再播放第二层，然后是第三层，以此类推。



- PC 上显示的播放顺序可能与实际播放顺序有所不同。
- 根据写入软件，DVD-R/-RW/+R/+RW 和 CD-R/-RW 的播放顺序可能有所不同。



关于光碟和文件

CD-R/-RW 和 DVD-R/-RW/+R/+RW 上录制的音乐文件分成大块（文件夹）和小区块（文件）。

文件保存在文件夹内，而文件夹可按层次结构保存。本机最高可识别 8 级文件夹目录。

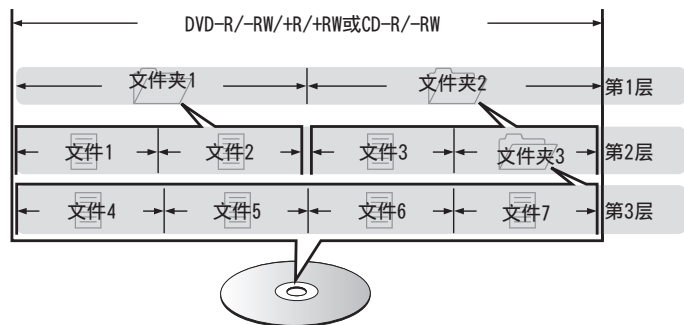

- 当将音乐文件写入 DVD-R/-RW/+R/+RW 或 CD-R/-RW 光碟时，请将写入软件的格式设为“ISO9660”。如果文件以其它格式录制，则可能无法正常播放。有关详情，请参阅写入软件的说明。



使用媒体的注意事项

插入光碟

- 将光碟带有标签的一面朝上。
- 插入光碟时，务必确保光碟托盘完全打开。
- 平整放置光碟，将 12 厘米光碟放置在外部光碟导轨上（图 1），将 8 厘米光碟放置在内部光碟导轨上（图 2）。

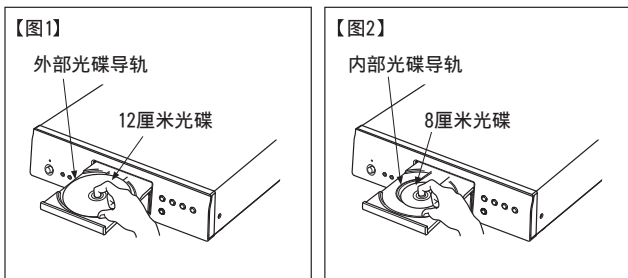

- 将 8 厘米光碟放置在内部光碟导轨，无需使用转接器。



- 如果装入不能播放的光碟，会显示 “Unsupported”。
- 如果所插入的光碟正反面倒置或者未插入光碟将显示 “No Disc”。

注

- 一次只能加载一张光碟。放入两张或多张光碟可能损坏机器或刮伤光碟。
- 请勿使用开裂或翘曲的光碟，或者用粘合剂等修复的光碟。
- 请勿使用透明胶带的粘性部分或标签外露，或者带有标签撕除痕迹的光碟。否则，此类光碟将卡在播放机中并损坏播放机。
- 请勿使用特殊形状的光碟，否则将损坏本机。



- 电源关闭时，请勿用手将光碟托盘推入。否则会损坏托盘。
- 如果本机长时间置于充满烟尘（如，抽烟等环境）环境中，光纤接收元件表面可能会布满灰尘，会阻碍正常接收信息。

关于媒体的使用

- 请勿在光碟上留下手指印，油渍或污垢。
- 在将光碟从盒内取出时，小心不要刮伤光碟。
- 请勿弯曲或对光碟加热。
- 请勿放大光碟正中孔径。
- 请勿使用圆珠笔，铅笔等在标签书写（印刷）面写字，或在光碟上粘贴新标签。
- 如果光碟突然从冷处（如室外）移到暖处，可能会出现冷凝，请勿尝试使用吹风机等吹干光碟。
- 请勿在下列位置存放光碟：
 1. 长时间阳光直射的地方
 2. 多尘或潮湿地方
 3. 加热器等加热的地方

清洁光碟

- 如果光碟上有指印或脏物，使用前请擦拭干净。
- 请使用市售的光碟清洁套件或软布清洁光碟。

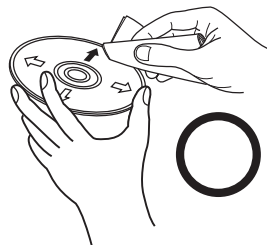

由内向外轻轻擦拭。

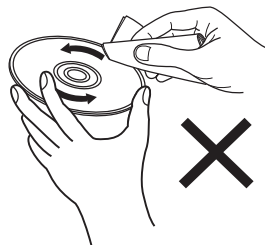

请勿以划圈的方式擦拭。

注

- 请勿使用唱片喷雾，抗静电剂，苯，稀释剂或其它溶剂。

术语解释

Advanced AL32 Processing Plus

配有高级 AL32 处理 Plus, Denon 自有的模拟波形再现技术。通过将 16 位数字数据扩展到 32 位, 增强了弱信号的再现。

AIFF (Audio Interchange File Format)

这是一种数字音频的未压缩无损格式。使用 AIFF 文件可从导入的歌曲刻录高质量音频 CD。AIFF 文件每分钟使用大约 10 MB 的磁盘空间。

ALAC (Apple Lossless Audio Codec)

这是由 Apple Inc. 开发的无损音频压缩方法的编解码器。此编解码器可在 iTunes、iPod 或 iPhone 上播放。压缩为约 60~70% 的数据可解压缩为完全相同的原始数据。

DSD (Direct-Stream Digital)

这是音频数据录制方法之一, 是用于将音频信号存储在超级音频 CD 上的信号示象, 也是 Δ - Σ 调制数字音频。

FLAC

FLAC 代表免费无损音频编解码器, 是一种免费的无损音频文件格式。无损意味着音频是压缩的但无任何质量损失。

FLAC 许可证如下所示。

Copyright (C) 2000, 2001, 2002, 2003, 2004, 2005, 2006, 2007, 2008, 2009 Josh Coalson

Redistribution and use in source and binary forms, with or without modification, are permitted provided that the following conditions are met:

- Redistributions of source code must retain the above copyright notice, this list of conditions and the following disclaimer.
- Redistributions in binary form must reproduce the above copyright notice, this list of conditions and the following disclaimer in the documentation and/or other materials provided with the distribution.
- Neither the name of the Xiph.org Foundation nor the names of its contributors may be used to endorse or promote products derived from this software without specific prior written permission.



THIS SOFTWARE IS PROVIDED BY THE COPYRIGHT HOLDERS AND CONTRIBUTORS "AS IS" AND ANY EXPRESS OR IMPLIED WARRANTIES, INCLUDING, BUT NOT LIMITED TO, THE IMPLIED WARRANTIES OF MERCHANTABILITY AND FITNESS FOR A PARTICULAR PURPOSE ARE DISCLAIMED. IN NO EVENT SHALL THE FOUNDATION OR CONTRIBUTORS BE LIABLE FOR ANY DIRECT, INDIRECT, INCIDENTAL, SPECIAL, EXEMPLARY, OR CONSEQUENTIAL DAMAGES (INCLUDING, BUT NOT LIMITED TO, PROCUREMENT OF SUBSTITUTE GOODS OR SERVICES; LOSS OF USE, DATA, OR PROFITS; OR BUSINESS INTERRUPTION) HOWEVER CAUSED AND ON ANY THEORY OF LIABILITY, WHETHER IN CONTRACT, STRICT LIABILITY, OR TORT (INCLUDING NEGLIGENCE OR OTHERWISE) ARISING IN ANY WAY OUT OF THE USE OF THIS SOFTWARE, EVEN IF ADVISED OF THE POSSIBILITY OF SUCH DAMAGE.

MP3 (MPEG Audio Layer-3)

这是国际化的音频数据压缩方案，采用“MPEG-1”视频压缩标准。该技术可将数据压缩到原大小的十一分之一左右，同时还能保持相当于音乐 CD 的音质。

WMA (Windows Media Audio)

是由微软公司开发的音频压缩技术。

WMA 数据可采用 Windows Media® Player 软件进行编码。若要编码 WMA 文件，只能使用由微软公司授权的应用程序。如果使用未经授权的应用程序，则文件可能无法正常运行。

采样频率

采样是指以规则的间隔采集声波（模拟信号）读数，并以数字化的格式表达声波的波幅（产生数字信号）。

1 秒钟内采集读数的次数称为“采样频率”。该值越大，则重新生成的声音越接近原声。

动态范围

动态范围是指声音不会失真的最高电平和超出设备所发出噪音的可辨别声音的最低电平之间的电平差。

降低混频

降低混频功能是将环绕音频的多个声道转换成较少的声道进行播放的一种功能。



比特率

表示光碟上录制的每秒可读取的音频量。

结束处理

该过程可使刻录机录制的 DVD/CD 能被其他播放器播放。

线性 PCM

这是非压缩 PCM (Pulse Code Modulation) 信号。不同于 MP3 等有损压缩音频源，不会影响任何音频质量和动态范围。



商标信息



Adobe, Adobe 标识和 Reader 均为 Adobe Systems Incorporated 公司在美国或其他国家的注册商标或商标。



规格

■ 音频性能

• 音频输出

声道：

可播放的频率范围：

可播放频率响应：

S/N（信噪比）：

动态范围：

谐波失真：

抖晃：

输出电平：

信号类型：

采样频率：

可用光碟：

• 数字输出

同轴：

光纤：

发射波长：

[超级音频 CD]

双声道

2Hz~100kHz

2Hz~50kHz (-3dB)

119dB（可听范围）

112dB（可听范围）

0.0010 %（1kHz，可听范围）

低于可测量限度

2.0 V（10kΩ/千欧姆）

1 位 DSD

2.8224 MHz

超级音频 CD

[CD]

双声道

2Hz~20kHz

2Hz~20kHz (±0.5dB)

117dB

101dB

0.0016 %（1kHz）

低于可测量限度

2.0 V（10kΩ/千欧姆）

16 比特线性 PCM

44.1 kHz

CD

0.5Vp-p/75Ω/欧姆

-15~-21dBm

660nm



■ 一般

电源：	AC 220V, 50Hz
功率消耗：	24 W
待机时功耗：	0.1 W 或更少

产品规格及设计若因改进而有所变化，恕不另行通知。



■ 尺寸 (单位: 毫米)

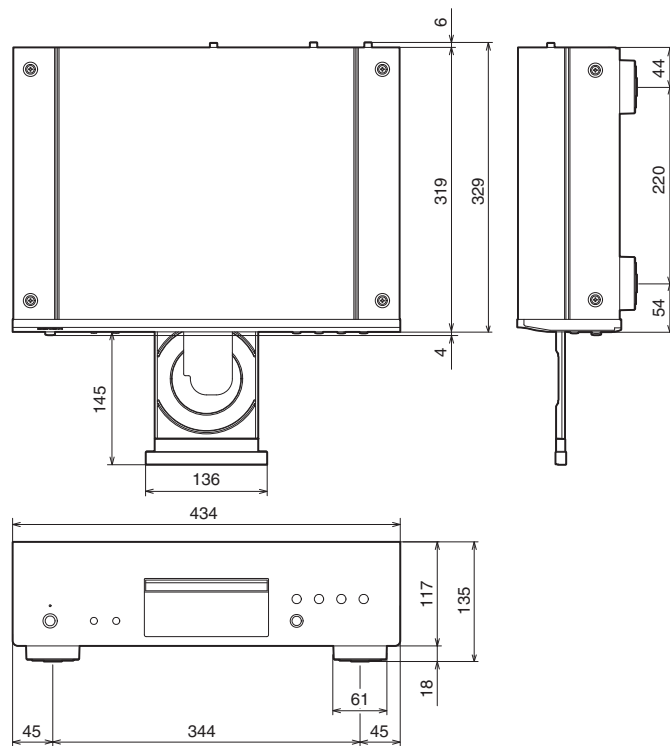

■ 重量: 8.2 千克

索引

A	
AV 接收机	20
B	
编程播放	29
D	
定时器设备	21, 34
F	
放大器	19
G	
故障诊断	38

H	
后面板	11
Q	
前面板	8
S	
数模转换器	20
T	
提示	37

X	
显示屏	10
显示屏亮度	25
Y	
遥控器	12
Z	
自动待机	35



DENON[®]

www.denon.com

3520 10482 00AD

Copyright © 2016 D&M Holdings Inc. All Rights Reserved.