

# DENON®

## DCD-1600NE

LECTEUR SUPER AUDIO CD

# Manuel de l'Utilisateur

Vous pouvez imprimer plus d'une page d'un PDF sur une seule feuille de papier.

[Panneau avant](#)[Affichage](#)[Panneau  
arrière](#)[Télécommande](#)[Index](#)

<b>Accessoires</b>	<b>4</b>
Insertion des piles	5
Portée de la télécommande	5
<b>Caractéristiques</b>	<b>6</b>
Audio haute qualité	6
Haute performance	7
<b>Nomenclature et fonctions</b>	<b>8</b>
Panneau avant	8
Affichage	10
Panneau arrière	11
Télécommande	12

## Connexions

<b>Connexion à un amplificateur audio stéréo</b>	<b>19</b>
<b>Connexion à un périphérique avec des bornes d'entrée audio numériques</b>	<b>20</b>
<b>Connexion d'une minuterie</b>	<b>21</b>
<b>Connexion du cordon d'alimentation</b>	<b>22</b>

## Lecture

<b>Utilisation basique</b>	<b>24</b>
Mise sous tension	24
Sélection de la luminosité de l'affichage	25
Basculement sur le mode Pure Direct	25
Réglage de la couche de lecture prioritaire pour les Super Audio CD	26
<b>Lecture de CD/Super Audio CD</b>	<b>27</b>
Lecture de CD et de Super Audio CD	27
Lecture des plages dans un ordre spécifique (Lecture programmée)	29
<b>Lecture de CD et de DVD de données</b>	<b>31</b>
Lecture de fichiers	32
<b>Utilisation de la fonction de minuterie</b>	<b>34</b>



## Réglages

<b>Réglage du mode de veille automatique</b>	<b>35</b>
Activation du mode Veille auto	35
Désactivation du mode Veille auto	35

## Conseils

Conseils	37
Dépistage des pannes	38

## Annexe

<b>Médias lisibles</b>	<b>42</b>
Disques	42
Ordre de lecture des fichiers musicaux	44
À propos des disques et fichiers	45
<b>Précautions d'emploi pour les supports</b>	<b>46</b>
Chargement d'un disque	46
À propos de la manipulation des supports	47
Nettoyage des disques	47
<b>Explication des termes</b>	<b>48</b>
<b>Renseignements relatifs aux marques commerciales</b>	<b>51</b>
<b>Spécifications</b>	<b>52</b>
<b>Index</b>	<b>55</b>







Nous vous remercions d'avoir acquis cet appareil Denon. Pour un fonctionnement optimal, veuillez lire attentivement ce manuel de l'utilisateur avant de vous servir de l'unité.

Après avoir lu le manuel, veuillez le conserver pour toute référence future.

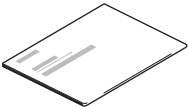
## Accessoires

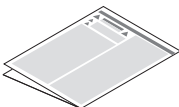
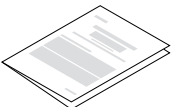
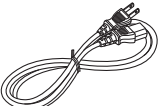
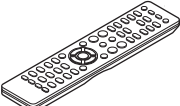
Assurez-vous que les articles suivants sont fournis avec l'appareil.

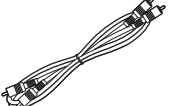
 <p>Guide de démarrage rapide</p>	 <p>CD-ROM (Manuel de l'Utilisateur)</p>	 <p>Instructions de sécurité</p>	 <p>Garantie (Pour le modèle pour l'Amérique du Nord uniquement)</p>
 <p>Cordon d'alimentation</p>	 <p>Télécommande (RC-1213)</p>	 <p>Piles R03/AAA</p>	 <p>Câble audio</p>



## Insertion des piles

- 1 Déplacez le couvercle arrière dans la direction de la flèche et retirez-le.



- 2 Insérez correctement deux piles dans le compartiment à pile comme indiqué.

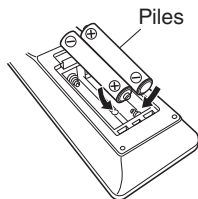

- 3 Remettez le couvercle en place.

### REMARQUE

- Lorsque vous insérez les piles, assurez-vous de les placer dans le bon sens, en respectant les marques ⊕ et ⊖ qui figurent dans le compartiment à piles.
- Pour éviter un endommagement de la télécommande ou une fuite du liquide des piles:
  - Ne pas mélanger piles neuves et anciennes.
  - Ne pas utiliser deux types de piles différents.
- Ôtez les piles de la télécommande si vous ne l'utilisez pas pendant longtemps.
- En cas de fuite du liquide de pile, essayez soigneusement l'intérieur du compartiment avant d'insérer de nouvelles piles.

## Portée de la télécommande

Pointez la télécommande vers le capteur de télécommande de l'unité.

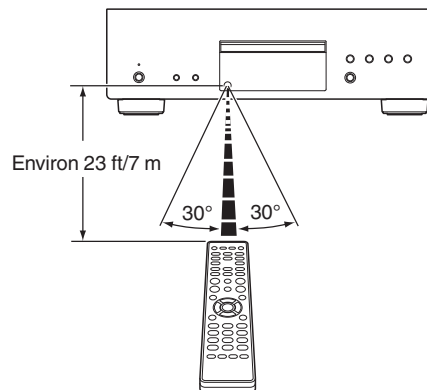

# Caractéristiques

## Audio haute qualité

- **Haut débit et échantillonnage élevé avec Advanced AL32 Processing Plus**

L'algorithme d'interpolation des données unique de Denon permet d'obtenir un haut débit et un échantillonnage élevé. Les signaux audio 16 bits sont convertis en signaux à haut débit sur 32 bits et les signaux d'échantillonnage de 44,1 kHz sont suréchantillonnés par un facteur 16 afin d'obtenir une reconstitution plus fluide des ondes sonores.

L'interpolation des données est également utilisée, en prédisant des points d'interpolation à partir d'un grand nombre de points environnants afin de restituer un son aussi proche que possible que celui d'origine.

Cette restauration élaborée des données perdues pendant l'enregistrement numérique permet une restitution parfaite et sans distorsion, une localisation précise du son, des graves riches et une reconstitution fidèle au son d'origine.

- **Conception de l'horloge principale avec DAC pour obtenir une horloge optimale**

Afin d'utiliser pleinement les propriétés du semi-conducteur de cet appareil, il était important d'utiliser un signal d'horloge extrêmement précis pour les opérations du semi-conducteur. Ce modèle contient 2 oscillateurs, un pour chaque fréquence. Ces oscillateurs sont développés pour diminuer considérablement le bruit de phase provoquée par le déplacement de fréquence, ce qui permet d'obtenir une horloge encore plus stable et plus précise qu'auparavant. L'horloge principale est disposée à côté du convertisseur N/A, ce qui réduit le tremblement et permet d'obtenir une lecture fidèle.

- **Mécanisme S.V.H. avancé et construction de masse du mécanisme direct**

Mécanisme S.V.H avancé, chaque pièce individuelle, y compris le tiroir du disque fait en Xylon avec 2 plaques d'amortissement en métal, est composé de différents matériaux métalliques, chacun conçu pour leur usage spécifique. Ceci produit des propriétés d'amortissement de vibrations incroyables, y compris l'amélioration d'amortissement et la diffusion du point de résonance due à la masse élevée. Le mécanisme est conçu avec un centre de gravité faible, réduisant les vibrations de la zone intérieure pendant la rotation du disque et sa structure est également très résistante aux vibrations externes. Il utilise également la construction de masse du mécanisme direct, qui supprime complètement l'impact des vibrations internes et externes, par exemple, en disposant le transformateur de puissance proche du pied. Ceci empêche la transmission de vibrations non souhaitées, ainsi que de la sortie du bruit.



## Haute performance

- **Prend en charge les sources audio haute résolution enregistrées sur des disques**

Les fichiers MP3, WMA, AAC, WAV, FLAC, Apple Lossless, AIFF et DSD qui ont été enregistrés sur des disques DVD-R/-RW/+R/+RW ou CD-R/-RW peuvent être lus sur cet appareil.

- **Consommation électrique réduite en mode veille**

Pour tenir compte de l'environnement, la consommation électrique en mode veille a été réduite pour ne pas dépasser 0,1 watt.



# Nomenclature et fonctions

## Panneau avant

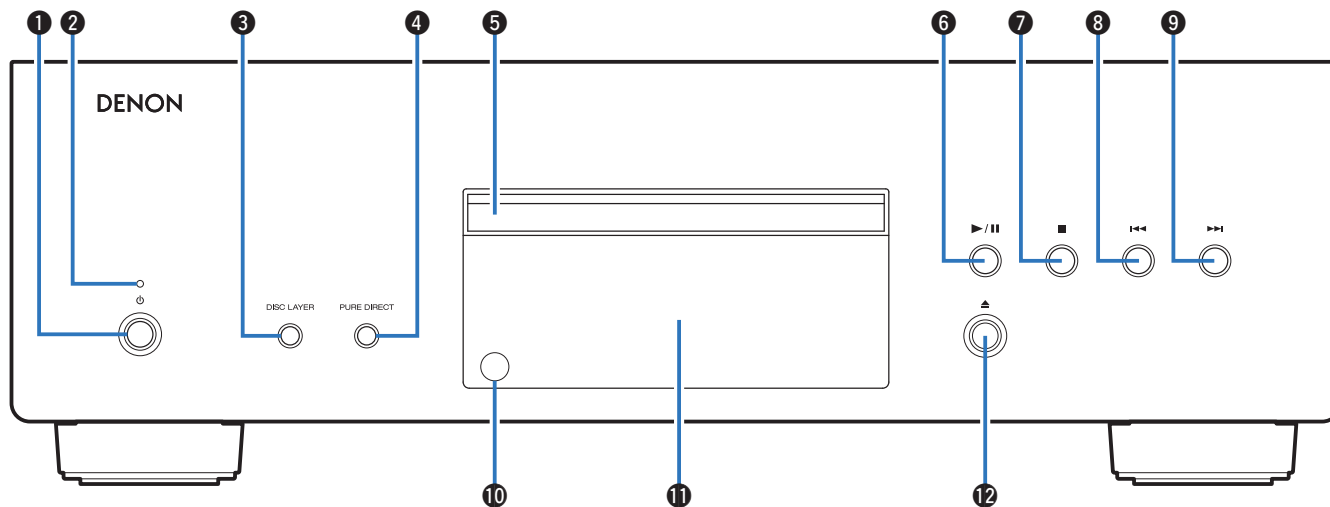

### 1 Touche d'alimentation (⏻)

Permet de mettre cet appareil sous/hors tension. (👉 p. 24)

### 2 Témoin d'alimentation

Il s'allume comme suit en fonction du statut d'alimentation :

- Sous tension : vert
- Veille : arrêt
- Hors tension : Arrêt





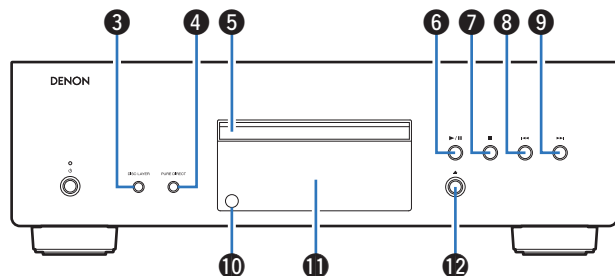

### 3 Touche DISC LAYER

Permet de basculer sur la couche Super Audio CD. (☞ p. 26)

### 4 Touche PURE DIRECT

Permet de basculer sur le mode Pure Direct. (☞ p. 25)

### 5 Tiroir du disque

Utilisé pour insérer un disque.

### 6 Touche Lire/Pause (▶ / ||)

Lit la plage/Met la lecture de la plage en pause.

### 7 Touche Arrêt (■)

Arrête la lecture.

### 8 Touche Saut arrière (⏮)

Revient au début de la plage actuelle en cours de lecture.

### 9 Touche Saut avant (⏭)

Lit la plage suivante.

### 10 Capteur de télécommande

Il reçoit les signaux provenant de la télécommande. (☞ p. 5)

### 11 Affichage

Cet écran affiche divers types d'informations. (☞ p. 10)

### 12 Touche Ouvrir/Fermer le tiroir (▲)

Ouvre et ferme le tiroir du disque.



## Affichage

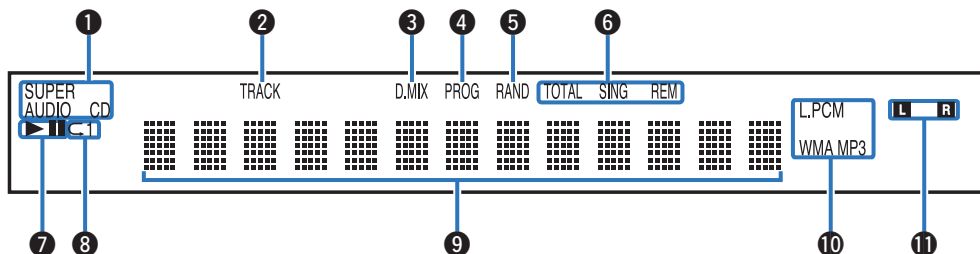

### ❶ Témoins de média de disque

Affiche le type de disque en cours de lecture.

### ❷ Témoin du numéro de page

S'allume lors de l'affichage du numéro de la page.

### ❸ Témoin de mixage réducteur (D.MIX)

Ce témoin s'allume pendant la lecture d'une zone multi-canaux d'un Super Audio CD.

### ❹ Témoin de programme (PROG)

S'allume pendant la lecture programmée.

### ❺ Témoin de lecture aléatoire (RAND)

S'allume pendant la lecture aléatoire.

### ❻ Témoins d'affichage de la durée

**TOTAL REM** : s'allume lors de l'affichage de la durée restante pour la lecture de toutes les pages.

**SING REM** : s'allume lors de l'affichage de la durée restante de la plage en cours de lecture.

### ❼ Témoins du mode de lecture

▶ : S'allume pendant la lecture.

|| : S'allume pendant la pause.

### ❽ Témoin de mode de répétition

S'allume pour correspondre aux réglages du mode de répétition.

### ❾ Affichage des informations

Affiche différentes informations de durées écoulées ou de lecture (et autres) du disque.

### ❿ Témoins du format de lecture

S'allume lorsqu'un fichier WAV/MP3/WMA est en cours de lecture.

### ⓫ Témoins du canal de signal de lecture

Le témoin respectif s'allumera en fonction du signal de sortie.

L : avant gauche

R : avant droit



## Panneau arrière

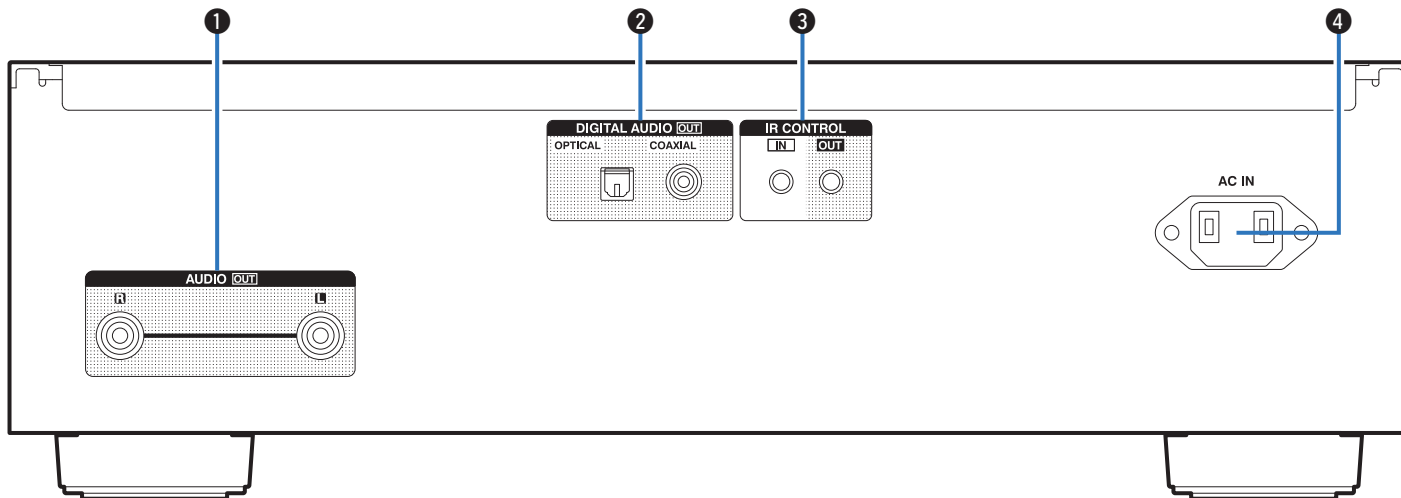

### 1 Bornes AUDIO OUT

Permettent de connecter les appareils équipés de bornes d'entrée audio analogique ou d'un amplificateur externe. (☞ p. 19)

### 2 Bornes DIGITAL AUDIO OUT

Utilisée pour connecter un récepteur AV ou un convertisseur D/A qui dispose de connecteurs d'entrée numérique. (☞ p. 20)

### 3 Bornes IR CONTROL

Utilisées pour connecter des lecteurs réseau audio Denon à un contrôleur IR.

### 4 Prise CA (AC IN)

Utilisée pour brancher le cordon d'alimentation. (☞ p. 22)

# Télécommande

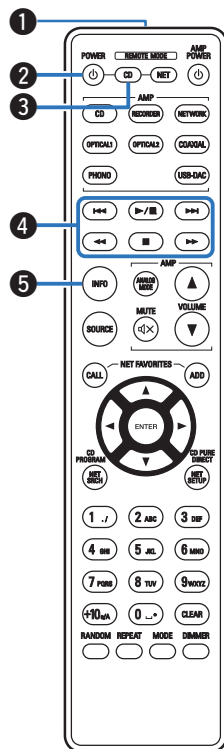

## ■ Utilisation de cet appareil

### 1 Émetteur infrarouge de télécommande

Il transmet les signaux provenant de la télécommande. (☞ p. 5)

### 2 Touche d'alimentation (POWER ⏻)

Cela permet de mettre sous/hors tension l'alimentation (veille). (☞ p. 24)

### 3 Touche de sélection du mode de télécommande (REMOTE MODE □)

Elle permet de changer le mode de fonctionnement de la télécommande sur CD.

### 4 Touches du système

Permettent d'effectuer des opérations associées à la lecture.

- Touches de saut (I<<< / ▶▶I)
- Touche de lecture/pause (▶/■)
- Touches Retour rapide/Avance rapide (◀◀ / ▶▶)
- Touche Arrêt (■)

### 5 Touche Information (INFO)

Utilisée pour changer les informations sur la plage à l'affichage pendant la lecture.

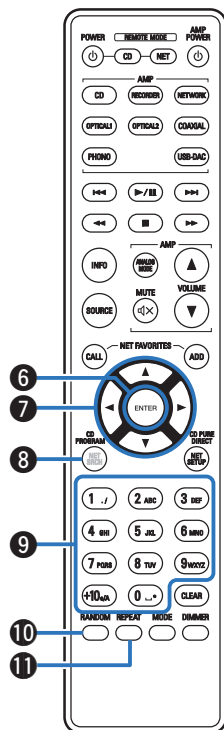

**6 Touche ENTER**

Elle permet de déterminer la sélection.

**7 Touches curseurs (Δ▽◀▶)**

Elles permettent de sélectionner des éléments.

**8 Touche CD PROGRAM**

Elle permet de régler la lecture programmée. (☞ p. 29)

**9 Touches numériques (0 – 9, +10)**

Ces touches permettent de saisir des chiffres dans l'appareil.

**10 Touche RANDOM**

Permet de passer à la lecture aléatoire.

**11 Touche REPEAT**

Permet de changer la lecture répétée.



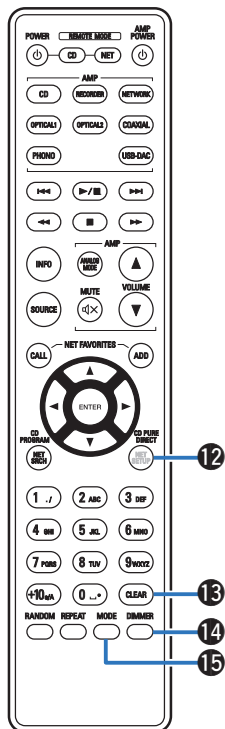

### 12 Touche CD PURE DIRECT

Permet de basculer sur le mode Pure Direct. (☞ p. 25)

### 13 Touche CLEAR

Permet d'effacer l'enregistrement de programme. (☞ p. 30)

### 14 Touche DIMMER

Elle permet de changer la luminosité de l'affichage. (☞ p. 25)

### 15 Touche MODE

- Permet de changer le mode de lecture. (☞ p. 33)
- Cela permet de changer la couche de lecture d'un Super Audio CD.
  - "Réglage de la couche de lecture prioritaire pour les Super Audio CD" (☞ p. 26)
  - "Lecture de CD et de Super Audio CD" (☞ p. 27)



- Vous ne pouvez pas utiliser la touche SOURCE pour le fonctionnement de cet appareil.



## ■ Fonctionnement de l'amplificateur

Un amplificateur Denon peut être utilisé.

- 1 Touches sélection de source d'entrée
- 2 Touche ANALOG MODE
- 3 Touche MUTE (M)
- 4 Touche d'alimentation (AMP POWER  $\text{⏻}$ )
- 5 Touches VOLUME ( $\blacktriangle$ / $\blacktriangledown$ )

### REMARQUE

- La télécommande peut ne pas fonctionner avec certains produits.

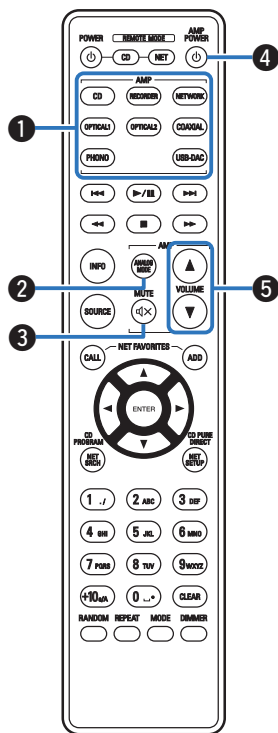

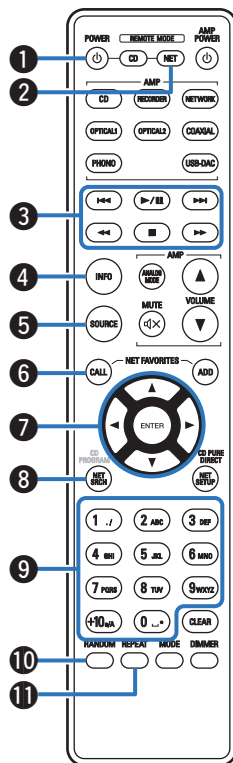

## ■ Fonctionnement du lecteur audio réseau

Pour faire fonctionner un lecteur audio réseau Denon, appuyez sur la touche REMOTE MODE NET pour basculer la télécommande en mode de fonctionnement de lecteur audio réseau.

- 1 Touche d'alimentation (POWER  $\phi$ )**
- 2 Touche de sélection du mode de télécommande (REMOTE MODE NET)**
- 3 Touches du système**
  - Touches de saut ( $\lll / \ggg$ )
  - Touche de lecture/pause ( $\blacktriangleright / \blacksquare$ )
  - Touches Retour rapide/Avance rapide ( $\lll / \ggg$ )
  - Touche Arrêt ( $\blacksquare$ )
- 4 Touche Information (INFO)**
- 5 Touche SOURCE**
- 6 Touche NET FAVORITES CALL**
- 7 Touches curseurs ( $\uparrow \downarrow \leftarrow \rightarrow$ )**
- 8 Touche NET SRCH**
- 9 Touches numérotées (0 - 9, +10)**
- 10 Touche RANDOM**
- 11 Touche REPEAT**





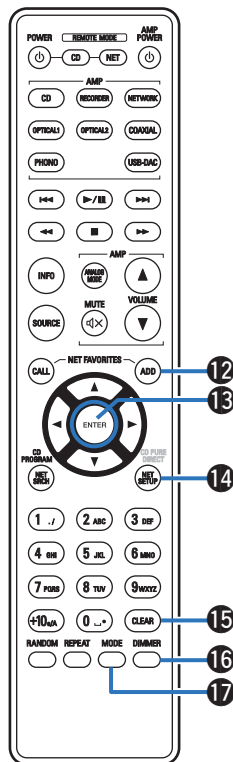

12 Touche NET FAVORITES ADD

13 Touche ENTER

14 Touche NET SETUP

15 Touche CLEAR

16 Touche DIMMER

17 Touche MODE



- L'amplificateur peuvent être utilisés avec les touches de fonctionnement de l'amplificateur même lorsque le mode de la télécommande est NET.
- Lorsque vous l'utilisez, reportez-vous également aux instructions de fonctionnement des autres périphériques.
- La télécommande peut ne pas fonctionner avec certains produits.



## ■ Contenu

Connexion à un amplificateur audio stéréo	19
Connexion à un périphérique avec des bornes d'entrée audio numériques	20
Connexion d'une minuterie	21
Connexion du cordon d'alimentation	22

### REMARQUE

- Ne pas brancher le cordon d'alimentation avant d'avoir terminé toutes les connexions.
- Ne groupez pas les cordons d'alimentation avec les câbles de connexion des équipements. Vous risquez de générer un bourdonnement ou du bruit.

## ■ Câbles utilisés pour les connexions

Fournit les câbles nécessaires en fonction des dispositifs que vous souhaitez connecter.

Câble audio  
(fourni)



Câble optique  
(Vendu séparément)



Câble numérique coaxial  
(Vendu séparément)



## Connexion à un amplificateur audio stéréo

Utilisez cette connexion pour la lecture audio via un amplificateur.

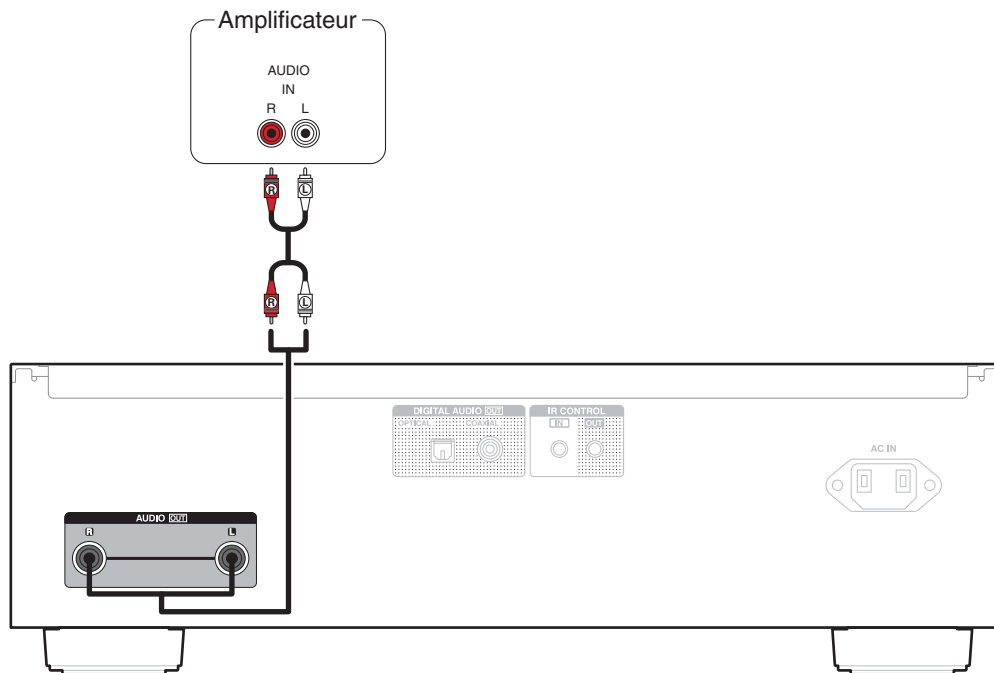

## Connexion à un périphérique avec des bornes d'entrée audio numériques

Vous pouvez profiter de la lecture audio numérique en connectant à cet appareil un récepteur AV ou un convertisseur N/A disposant d'un connecteur audio numérique.

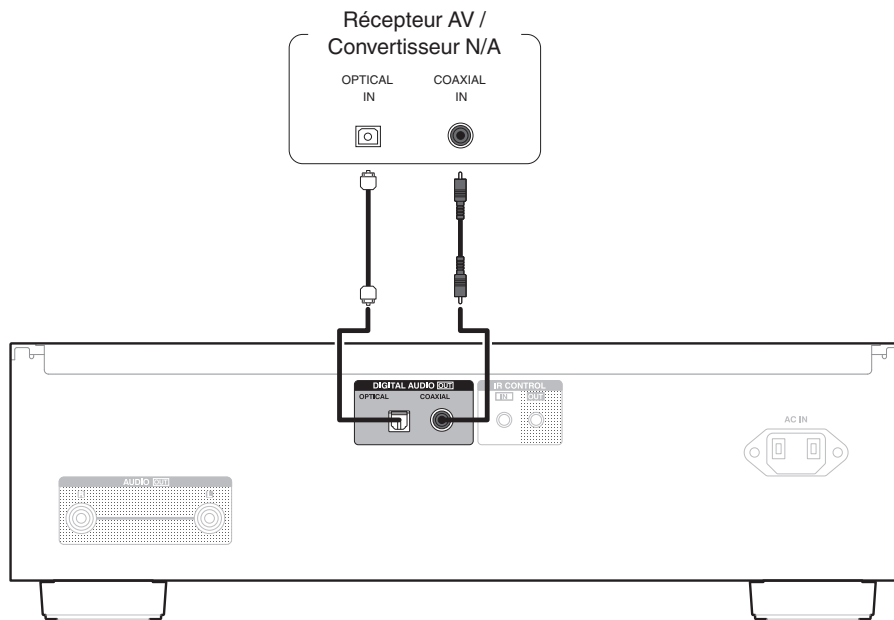

### REMARQUE

- La sortie audio numérique s'arrête pendant la lecture de la couche HD des Super Audio CD, fichiers DSD et des fichiers ayant une fréquence d'échantillonnage de 32 kHz.



## Connexion d'une minuterie

Cet appareil peut effectuer la lecture via une minuterie lorsqu'un amplificateur et une minuterie sont connectés à cet appareil. ("Utilisation de la fonction de minuterie" (☞ p. 34))

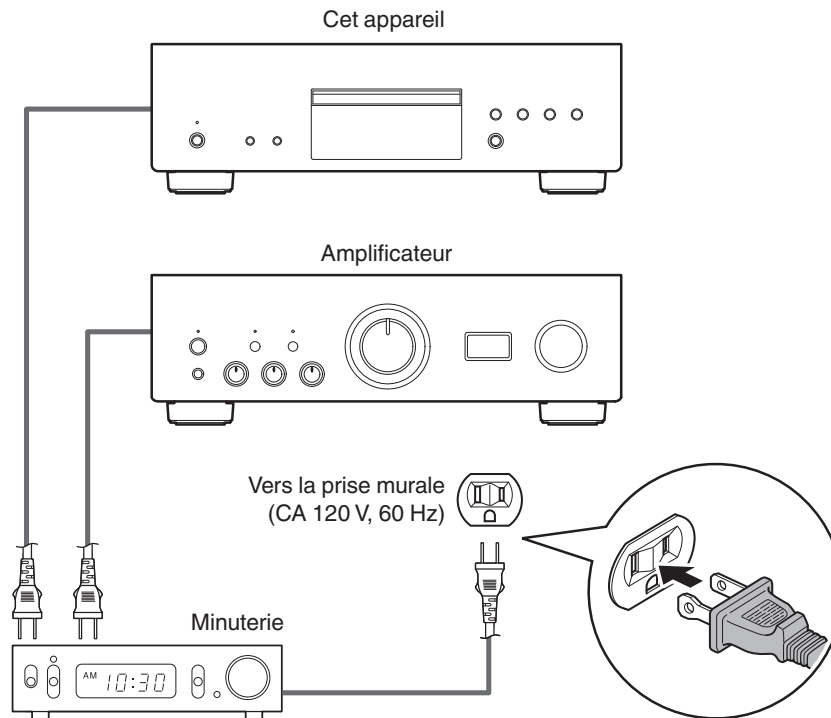

## Connexion du cordon d'alimentation

Une fois toutes les connexions effectuées, insérez la fiche d'alimentation dans la prise murale.

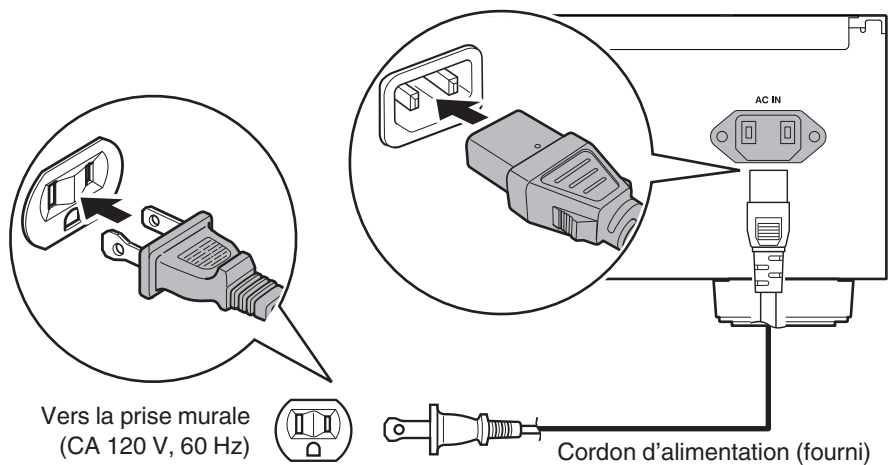

## ■ Contenu

Utilisation basique	24
Lecture de CD/Super Audio CD	27
Lecture de CD et de DVD de données	31
Utilisation de la fonction de minuterie	34



# Utilisation basique

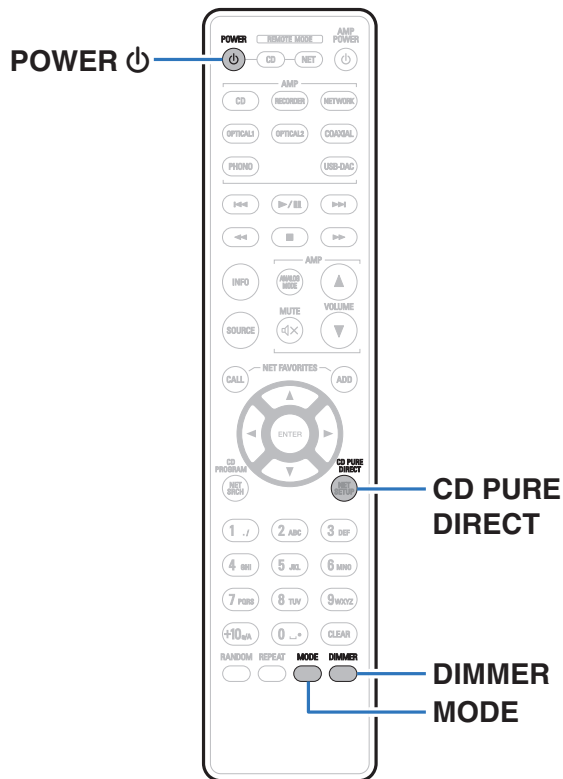

## Mise sous tension

### 1 Appuyez sur sur cet appareil pour le mettre sous tension.

Le témoin d'alimentation s'allume en vert.



- Appuyez sur POWER  sur la télécommande pour mettre sous tension à partir du mode veille.

### ■ Passage en mode veille

### 1 Appuyez sur POWER sur la télécommande.

#### REMARQUE

- L'alimentation continue à être fournie à une partie des circuits, même lorsque l'appareil est en mode veille. Lorsque l'appareil reste inutilisé pendant une période prolongée ou pendant les vacances, appuyez sur  sur l'appareil principal pour mettre l'alimentation hors tension ou débranchez le cordon d'alimentation de la prise secteur.





## Sélection de la luminosité de l'affichage

La luminosité de l'affichage peut être ajustée à un des quatre niveaux.

### 1 Appuyez sur DIMMER.



- La touche DIMMER permet également de contrôler l'amplificateur intégré PMA-1600NE Denon afin de pouvoir utiliser ce dernier simultanément avec cet appareil. Lorsque les deux appareils ont un paramétrage différent, maintenez enfoncée la touche pendant 2 secondes pour rétablir leur réglage par défaut, puis procédez au réglage souhaité.
- La luminosité de l'écran est réglée au plus clair par défaut.

## Basculement sur le mode Pure Direct

Lors de l'utilisation du mode Pure Direct, l'affichage s'éteint et la sortie numérique s'arrête.

Cela réduit les bruits qui peuvent affecter, par inadvertance, la qualité sonore, permettant une lecture haute qualité.

### 1 Appuyez sur CD PURE DIRECT.

L'affichage s'éteint et la lecture Pure Direct démarre.

- Pour désactiver ce mode, appuyez de nouveau sur CD PURE DIRECT.



- Vous pouvez également changer le mode Pure Direct en appuyant sur PURE DIRECT sur l'appareil principal.

#### REMARQUE

- En mode Pure Direct, la fonction DIMMER n'est pas disponible.
- L'affichage n'est désactivé que pendant la lecture.



## Réglage de la couche de lecture prioritaire pour les Super Audio CD

La couche en lecture prioritaire lorsque le disque est chargé peut être réglée.

### 1 Vérifiez qu'aucun disque n'est chargé.

- Si la couche change lorsque le disque est chargé, la couche de lecture bascule sur ce disque, mais le réglage de la couche de lecture prioritaire, quant à lui, ne change pas.

### 2 Appuyez sur **MODE** pour changer la couche que vous souhaitez régler.

<b>STEREO</b> (Défaut) :	Lecture de la zone 2-canaux de Super Audio CD.
<b>MULTI</b> :	Lecture de la zone multi-canal de Super Audio CD. La sortie analogique de cet appareil transmet un signal 2-canaux réduit par mixage.
<b>CD</b> :	Lecture de la couche CD de Super Audio CD.



- La couche de lecture peut également être changée en appuyant sur DISC LAYER sur cet appareil.
- Lorsqu'un disque est chargé après le réglage, le contenu enregistré sur la couche de l'ensemble s'affiche.
- Si un disque sans réglage de couche en lecture prioritaire est chargé, le contenu enregistré sur l'autre couche s'affiche automatiquement.
- Ce réglage est stocké dans la mémoire et ne peut pas être effacé lorsque le tiroir du disque est ouvert ou fermé ou que l'alimentation est mise hors tension. Pour modifier ce réglage, répétez la procédure ci-dessus.
- La couche de lecture prioritaire ne peut pas être réglée lorsqu'un disque est inséré ou que l'option "Open" apparaît sur l'affichage.
- Si la zone et la couche n'ont pas été réglées pour un disque, l'ordre de lecture prioritaire est le suivant :

① STEREO

② MULTI

③ CD



## Lecture de CD/Super Audio CD

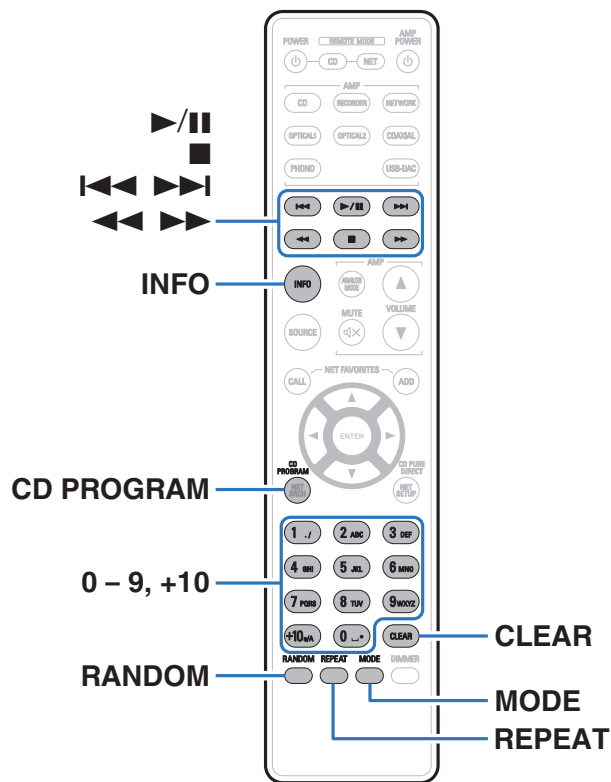

### Lecture de CD et de Super Audio CD

- 1 Insérez un disque.** (☞ p. 46)
  - Appuyez sur **▶/||** sur l'appareil pour ouvrir/fermer le tiroir du disque.
- 2 Lors de la lecture d'un Super Audio CD, appuyez sur MODE pour régler la couche de lecture.** (☞ p. 26)
- 3 Appuyez sur ▶/||.**

Le témoin **▶** s'allume sur l'affichage.  
La lecture débute.

#### REMARQUE

- Ne placez aucun objet étranger sur le tiroir du disque de l'appareil. Vous risquez d'endommager l'appareil.
- Ne tentez pas de fermer le tiroir en le poussant lorsque l'appareil n'est pas sous tension. Vous risquez d'endommager l'appareil.



Touches de commande	Fonction
▶/	Lecture / Pause
■	Arrêt
◀◀▶▶▶▶	Passer à la plage précédente/Passer à la plage suivante
◀◀▶▶▶▶	Retour rapide/Avance rapide
0 - 9, +10	Sélection d'une plage
RANDOM	Lecture aléatoire
	Lecture répétée
REPEAT	<ul style="list-style-type: none"> <li>Changement entre la répétition de toutes les plages ou la répétition d'une seule plage.</li> </ul>
	Passage à l'affichage de la durée <ul style="list-style-type: none"> <li>Le passage entre la durée écoulée de la plage actuelle, la durée restante de la plage actuelle et la durée restante de toutes les plages.</li> </ul>
INFO	<ul style="list-style-type: none"> <li>L'heure affichée sur cet appareil peut être différente de l'heure réelle, car elle est calculée en arrondissant à la seconde la plus proche.</li> </ul>
	Les informations de texte enregistrées sur le Super Audio CD apparaissent sur l'affichage.

## ■ Changement de l'affichage

Appuyez sur INFO.

Affiche le texte et les informations de durée.

- Les informations de texte s'affichent uniquement pour Super Audio CD.
- Les caractères peuvent être affichés comme suit :

ABCDEFGHIJKLMNOPQRSTUVWXYZ

abcdefghijklmnopqrstuvwxyz

0123456789

!"#\$%&:;<>?@[ ]\_`!{}~^'()\*+,-./=(espace)

## ■ Disques qui peuvent être lus

- Voir "Disques". (🔍 p. 42)



## ■ Lecture d'une plage spécifique (Recherche directe)

### 1 Utilisez 0 – 9 et +10 pour sélectionner des pistes.

[Exemple]

Piste 4 :

Appuyez sur le chiffre 4 pour sélectionner la plage 4.

Piste 12 :

Appuyez sur les chiffres +10 et 2 de manière consécutive pour sélectionner la plage 12.

## Lecture des plages dans un ordre spécifique (Lecture programmée)

Vous pouvez programmer jusqu'à 20 plages.

### 1 En mode Arrêt, appuyez sur CD PROGRAM.

Le témoin de programme s'allume sur l'affichage.

### 2 Appuyez sur 0 – 9 et +10 pour sélectionner les plages à programmer.

[Exemple]

Pour programmer la lecture des pistes 3 et 12 dans cet ordre, appuyez successivement sur 3, +10 et 2.

### 3 Appuyez sur ►/II.

La lecture démarre dans l'ordre programmé.



- Si vous appuyez sur REPEAT pendant la lecture programmée, les plages sont lues de manière répétée dans l'ordre programmé.



## ■ Vérification de l'ordre des plages programmées

En mode Arrêt, appuyez sur ►►I.

À chaque pression sur la touche, les numéros des plages sont affichés dans l'ordre de leur programmation.

## ■ Pour effacer la dernière plage programmée

En mode Arrêt, appuyez sur CLEAR.

À chaque pression sur la touche, la dernière plage programmée est effacée.

## ■ Suppression de toutes les plages programmées

En mode Arrêt, appuyez sur CD PROGRAM.



## Lecture de CD et de DVD de données

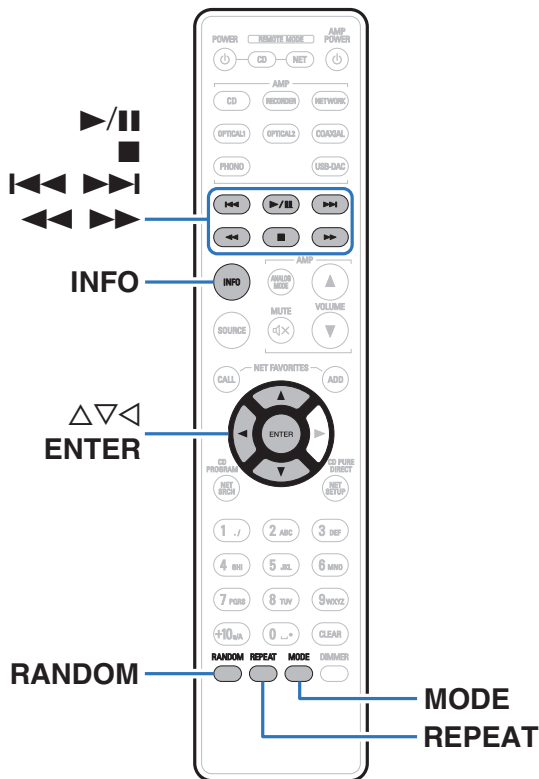

- Cette section explique comment lire des fichiers musicaux qui sont enregistrés sur un CD-R/-RW ou DVD-R/-RW/+R/+RW.
- Sur Internet, de nombreux sites de distribution permettent de télécharger des fichiers musicaux au format MP3 ou WMA (Windows Media® Audio). Les fichiers audio téléchargés sur ces sites peuvent être stockés sur des disques CD-R/-RW ou DVD-R/-RW/+R/+RW et lus sur cet appareil.
- Les types de format audio et les caractéristiques de lecture prises en charge par cet appareil sont les suivants.  
Voir "Fichiers exécutables" pour plus de détails. (☞ p. 43)

- MP3
- WMA
- AAC
- WAV
- FLAC
- Apple Lossless
- AIFF
- DSD

"Windows Media" et "Windows" sont des marques de commerce ou des marques déposées de Microsoft Corporation aux États-Unis et dans d'autres pays.



## Lecture de fichiers

- 1 **Chargez un d CD-R/-RW ou DVD-R/-RW/+R/+RW contenant des fichiers musicaux dans le tiroir du disque. (☞ p. 46)**
  - Appuyez sur ▲ sur l'appareil pour ouvrir/fermer le tiroir du disque.
- 2 **Utilisez Δ▽◀ pour sélectionner le dossier à lire, puis appuyez sur ENTER.**
- 3 **Utilisez Δ▽ pour sélectionner le fichier à lire, puis appuyez sur ENTER.**  
La lecture débute.

Touches de commande	Fonction
▶/	Lecture / Pause
■	Arrêt
◀◀▶▶	Passer à la plage précédente/Passer à la plage suivante
◀◀▶▶	Retour rapide/Avance rapide
◀	Passage à un niveau supérieur dans l'arborescence
Δ▽	Sélectionnez la plage
ENTER	Entrez l'élément sélectionné / Lecture
MODE	Sélectionnez la plage de lecture
RANDOM	Lecture aléatoire
	Lecture répétée
REPEAT	<ul style="list-style-type: none"> <li>• Changement entre la répétition de toutes les plages ou la répétition d'une seule plage.</li> </ul>
INFO	Basculez l'affichage entre la durée de lecture écoutée, les informations de texte et le format de fichier



- Pour lire un autre fichier pendant la lecture à partir d'un CD-R/-RW ou DVD-R/-RW/+R/+RW, appuyez sur ◀ pour afficher l'arborescence, Δ▽ pour sélectionner le fichier à lire, puis appuyez sur ENTER.





## ■ Changement de l’affichage

Lors de la lecture, appuyez sur INFO.

- Basculez l’affichage entre la durée de lecture écoulée, les informations de texte et le format de fichier.
- Si un fichier ne prend pas en charge les informations de texte ou si aucune information de piste n’est enregistrée, le nom du fichier s’affiche.
- Les caractères peuvent être affichés comme suit :

```

ABCDEFGHIJKLMNPOQRSTUVWXYZ
abcdefghijklmnopqrstuvwxyz
0123456789
!"#$%&:;<>?@[ ]_`|}{~^'()*+,-./=(espace)
  
```

- Les numéros de fichier et de dossier sont automatiquement définis quand le disque est chargé.

### REMARQUE

- Les fichiers protégés par des droits d’auteur ne peuvent pas être lus.
- En fonction du logiciel utilisé pour graver et en fonction d’autres éléments, certains fichiers peuvent ne pas être lus ou affichés correctement.

## ■ Fichiers qui peuvent être lus

- Voir “Fichiers exécutables”. (📖 p. 43)

## ■ Changement de la plage de lecture

En mode Arrêt, appuyez sur MODE.

- La plage de lecture d’une piste peut être définie.

<b>Folder mode :</b>	Tous les fichiers du dossier sélectionné sont lus.
<b>All mode :</b>	Tous les fichiers du disque sont lus.



- La hiérarchie des dossiers ne s’affiche pas lorsque “All mode” est défini comme plage de lecture.



# Utilisation de la fonction de minuterie

---

- 1 Mettez en marche les composants connectés. (☞ p. 21)**
- 2 Commutez la fonction de l'amplificateur pour que l'entrée se fasse à partir de l'appareil connecté.**
- 3 Chargez un disque.**
- 4 Réglez la minuterie audio aux heures souhaitées.**
  - Reportez-vous au manuel de l'Utilisateur pour la minuterie audio.
- 5 Mettez la minuterie sous tension.**
  - Les composants connectés à la minuterie s'éteignent.
  - Lorsque l'heure sélectionnée est atteinte, les différents composants se mettent en marche automatiquement et la lecture débute à la première piste.

## REMARQUE

- La minuterie ne prend pas en charge la lecture aléatoire ou la lecture programmée.



## Réglage du mode de veille automatique

Lorsque le mode Veille auto est activé, si l'appareil reste à l'état arrêté et qu'aucune opération n'est effectuée pendant environ 30 minutes, l'appareil bascule automatiquement en mode veille.

Le réglage par défaut est sur "Arrêt".

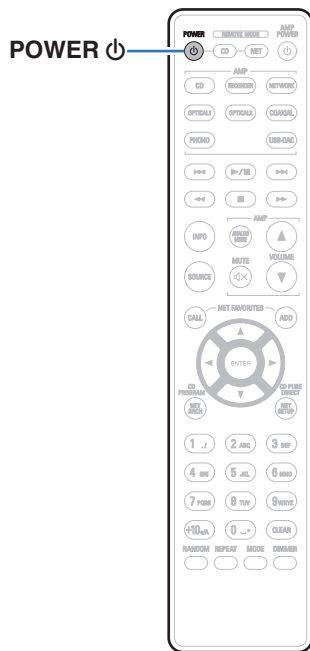

### Activation du mode Veille auto

- 1 Appuyez et maintenez la touche **POWER** de la télécommande pendant plus de 5 secondes pour activer le mode de veille automatique.

Le témoin d'alimentation clignote trois fois.

### Désactivation du mode Veille auto

- 1 Appuyez et maintenez la touche **POWER** de la télécommande pendant plus de 5 secondes pour désactiver le mode de veille automatique.

Le témoin d'alimentation clignote une fois.



## ■ Contenu

### Conseils

Je souhaite profiter d'un audio de sortie analogique à une qualité supérieure	37
Je souhaite lire uniquement le dossier spécifié	37
Je souhaite afficher le texte Super Audio CD	37
Je souhaite lire la zone multi-canaux pendant la lecture d'un Super Audio CD	37
Je souhaite lire toutes les plages d'un DVD-R/-RW/+R/+RW ou CD-R/-RW de manière aléatoire	37

### Dépistage des pannes

L'alimentation ne se met pas sous/hors tension	38
Les opérations ne peuvent pas être effectuées via la télécommande	39
L'affichage sur cet appareil n'affiche rien	39
Aucun son n'est émis	40
Le son est interrompu ou on entend des bruits	40
Impossible de lire des disques	41



## Conseils

### Je souhaite profiter d'un audio de sortie analogique à une qualité supérieure

- Réglez Pure Direct pour mettre hors tension la sortie numérique et l'affichage. (👉 p. 25)

### Je souhaite lire uniquement le dossier spécifié

- La touche MODE sert à définir la plage de lecture sur "Folder mode". (👉 p. 33)

### Je souhaite afficher le texte Super Audio CD

- Cet appareil prend en charge le texte Super Audio CD. Appuyez sur la touche INFO pour basculer sur les informations d'affichage. (👉 p. 28)

### Je souhaite lire la zone multi-canaux pendant la lecture d'un Super Audio CD

- Cet appareil peut effectuer une lecture audio multi-canaux en réalisant un mixage réducteur sur deux canaux. Appuyez sur la touche MODE et réglez "MULTI". (👉 p. 26)

### Je souhaite lire toutes les plages d'un DVD-R/-RW/+R/+RW ou CD-R/-RW de manière aléatoire

- La lecture aléatoire peut être réglée en appuyant sur la touche MODE et en définissant "All Mode" comme mode de lecture avant la lecture. (👉 p. 33)



## Dépistage des pannes

Si un problème se produit, vérifiez d'abord les points suivants.

1. **Les connexions sont-elles correctes ?**
2. **L'appareil est-il utilisé conformément aux descriptions du manuel de l'utilisateur ?**
3. **Les autres composants fonctionnent-ils correctement ?**

Si l'appareil ne fonctionne pas correctement, vérifiez les points énumérés dans le tableau ci-dessous.

Si le problème persiste, il s'agit peut-être d'un dysfonctionnement. Dans ce cas, débranchez immédiatement le cordon d'alimentation et contactez votre revendeur.

### ■ L'alimentation ne se met pas sous/hors tension

Symptôme	Cause/Solution	Page
L'appareil n'est pas allumé.	• Vérifiez que la fiche d'alimentation est correctement introduite dans la prise murale.	<a href="#">22</a>
	• Cet appareil est en mode veille. Appuyez sur la touche POWER  sur la télécommande.	<a href="#">24</a>
L'appareil se met automatiquement hors tension.	• Le mode Veille auto est réglé. Le mode Veille auto met l'appareil en mode veille lorsqu'il n'est pas utilisé pendant environ 30 minutes.	<a href="#">35</a>



## ■ Les opérations ne peuvent pas être effectuées via la télécommande

Symptôme	Cause/Solution	Page
Les opérations ne peuvent pas être effectuées via la télécommande.	• Les piles sont usées. Remplacez-les par des piles neuves.	<u>5</u>
	• Faites fonctionner la télécommande à une distance d'environ 23 ft/7 m de cet appareil et à un angle de 30°.	<u>5</u>
	• Retirez tout obstacle se trouvant entre cet appareil et la télécommande.	—
	• Insérez les piles en respectant la polarité indiquée par les repères ⊕ et ⊖.	<u>5</u>
	• Le capteur de télécommande de l'appareil est exposé à une forte lumière (soleil, lampe fluorescente de type inverseur, etc.). Déplacez l'appareil afin que le capteur de télécommande ne soit plus exposé à une forte lumière.	—
	• Lorsque vous utilisez un dispositif vidéo 3D, la télécommande de cet appareil peut ne pas fonctionner en raison des communications infrarouges entre les appareils (telles que des lunettes et un téléviseur pour l'affichage 3D). Dans ce cas, ajustez la direction des appareils avec la fonction de communications 3D et leur distance pour vous assurer qu'ils n'affectent pas le fonctionnement de la télécommande de cet appareil.	—

## ■ L'affichage sur cet appareil n'affiche rien

Symptôme	Cause/Solution	Page
L'écran est éteint.	• Appuyez sur la touche DIMMER et modifiez le réglage pour qu'il ne soit pas désactivé.	<u>25</u>
	• L'affichage se met hors tension lorsque le mode Pure Direct est activé.	<u>25</u>



## ■ Aucun son n'est émis

Symptôme	Cause/Solution	Page
Aucun son n'est émis. Ou le son est anormal.	• Vérifiez les connexions de tous les appareils.	<u>18</u>
	• Insérez complètement les câbles de connexion.	—
	• Vérifiez que les bornes d'entrée et les bornes de sortie ne sont pas inversement reliées.	—
	• Vérifiez l'état des câbles.	—
	• Vérifiez les fonctions et les commandes de l'amplificateur et réglez-les si nécessaire.	—
	• La sortie audio numérique s'arrête pendant la lecture de la couche HD des Super Audio CD, fichiers DSD et des fichiers ayant une fréquence d'échantillonnage de 32 kHz.	—

## ■ Le son est interrompu ou on entend des bruits

Symptôme	Cause/Solution	Page
Pendant la lecture d'un CD-R/CD-RW/DVD-R/DVD-RW/DVD+R/DVD+RW, le son est interrompu de temps à autre.	• Le son peut sauter pendant la lecture d'un CD-R/CD-RW contenant une source audio haute résolution.	—
	• Ceci peut être dû à des conditions d'enregistrement médiocres ou le disque lui-même est peut-être de mauvaise qualité. Utilisez un disque correctement enregistré.	—









## ■ Impossible de lire des disques

Symptôme	Cause/Solution	Page
Lecture impossible lorsque vous appuyez sur la touche de lecture ou lecture erronée d'une partie du disque.	<ul style="list-style-type: none"> <li>Le disque est sale ou rayé. Nettoyez le disque ou insérez un disque différent.</li> </ul>	<a href="#">47</a>
Impossible de lire des DVD-R/-RW/+R/+RW ou CD-R/CD-RW.	<ul style="list-style-type: none"> <li>Les disques ne peuvent pas être lus s'ils n'ont pas été finalisés. Utilisez un disque finalisé.</li> </ul>	<a href="#">42</a>
	<ul style="list-style-type: none"> <li>Ceci peut être dû à des conditions d'enregistrement médiocres ou le disque lui-même est peut-être de mauvaise qualité. Utilisez un disque correctement enregistré.</li> </ul>	—
	<ul style="list-style-type: none"> <li>Les fichiers sont créés à un format qui n'est pas pris en charge par cet appareil. Vérifiez que les formats sont pris en charge par cet appareil.</li> </ul>	<a href="#">43</a>
"No Disc" s'affiche.	<ul style="list-style-type: none"> <li>"No Disc" s'affiche lorsque le disque a été inséré à l'envers ou lorsque le tiroir ne contient pas de disque.</li> </ul>	<a href="#">46</a>
"Unsupported" s'affiche.	<ul style="list-style-type: none"> <li>"Unsupported" s'affiche si un disque qui ne peut pas être lu est chargé.</li> </ul>	<a href="#">42</a>



# Médias lisibles

## Disques

Médias lisibles	
Super Audio CD	
CD	
CD-R	
CD-RW	
DVD-R/-RW/+R/+RW	

### REMARQUE

- Certains disques et formats d'enregistrement peuvent ne pas être lisibles.
- Les disques non finalisés ne peuvent pas être lus.

## ■ Super Audio CD

Il existe trois types de Super Audio CD :

- ① Disques simple couche  
Super Audio CD simple couche doté uniquement d'une couche HD.
- ② Disques double couche  
Super Audio CD doté d'une double couche HD, disposant d'une durée de lecture plus longue et d'une meilleure qualité sonore.
- ③ Disques hybrides  
Super Audio CD double couche, composé d'une couche HD et d'une couche CD.

Les signaux de la couche CD peuvent être lus par un lecteur CD normal.

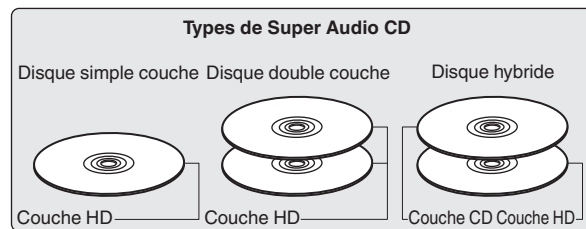

La couche HD est une couche de signaux de haute densité des Super Audio CD.

La couche CD est la couche des signaux lisibles sur un lecteur CD normal.



- Lorsque "MULTI" est sélectionné, l'audio réduit par mélange est transmis aux canaux L et R.



## ■ Fichiers exécutables

	Fréquence d'échantillonnage	Débit	Longueur en bits	Disques lisibles			Extension
				CD-R/ CD-RW	DVD-R/ DVD-RW	DVD+R/ DVD+RW	
<b>MP3</b>	32/44,1/48 kHz	32 – 320 kbps	-	✓	✓	✓	.mp3
<b>WMA</b>	32/44,1/48 kHz	48 – 320 kbps	-	✓	✓	✓	.wma
<b>AAC</b>	32/44,1/48 kHz	16 – 320 kbps	-	✓	✓	✓	.aac/ .m4a
<b>WAV</b>	32/44,1/48/88,2/ 96/176,4/192 kHz	-	16/24 bits	✓*2	✓	✓	.wav
<b>FLAC</b>	32/44,1/48/88,2/ 96/176,4/192 kHz	-	16/24 bits	✓*2	✓	✓	.flac
<b>Apple Lossless*1</b>	32/44,1/48/ 88,2/96 kHz	-	16/24 bits	✓*2	✓	✓	.m4a
<b>AIFF</b>	32/44,1/48/88,2/ 96/176,4/192 kHz	-	16/24 bits	✓*2	✓	✓	.aif/ .aiff
<b>DSD</b>	2,8 MHz/5,6 MHz	-	1 bit	-	✓	✓	.dsf/ .dff

\*1 Le décodeur Apple Lossless Audio Codec (ALAC) est distribué sous licence Apache, version 2.0 (<http://www.apache.org/licenses/LICENSE-2.0>).

\*2 Cet élément ne peut être utilisé que pour lire des fichiers avec une fréquence d'échantillonnage de 32/44,1/48 kHz.

## ■ Nombre maximal de fichiers et de dossiers lisibles

Nombre maximal de dossiers : 1 000

Nombre maximal de fichiers par dossier : 2 000



**REMARQUE**

- Veillez à donner l'extension aux fichiers. Les fichiers avec d'autres extensions ou sans extension ne peuvent être lus.
- Vos enregistrements ne doivent être utilisés que dans un but personnel et ne doivent pas être utilisés dans d'autres objectifs sans le consentement du détenteur des droits tel que le prévoient les lois sur le copyright.



- Seuls les fichiers musicaux dont les droits d'auteurs ne sont pas protégés peuvent être lus sur cet appareil.
  - Les contenus téléchargés à partir de sites payants sont protégés par des droits d'auteur. En outre, les fichiers encodés au format WMA rippés sur des CD, etc. et copiés sur un ordinateur, peuvent être protégés par des droits d'auteur, selon la configuration de l'ordinateur.
- Le nombre maximal de fichiers et de dossiers pouvant être lus diffère en fonction de conditions telles que la longueur du nom de fichier ou du nom de dossier, ou le nombre de niveaux dans la hiérarchie des dossiers.

**Ordre de lecture des fichiers musicaux**

Quand il y a plusieurs dossiers contenant des fichiers musicaux, l'ordre de lecture des dossiers est réglé automatiquement lorsque l'appareil lit le média. Les fichiers de chaque dossier sont affichés dans l'ordre dans lequel ils ont été enregistrés sur le support, à partir de la date et de l'heure les plus anciennes.

**DVD-R/-RW/+R/+RW et CD-R/-RW**

Lors de la lecture de fichiers sur des disques DVD-R/-RW/+R/+RW ou CD-R/-RW, les fichiers de tous les dossiers dans la couche principale sont lus en premier. Les fichiers de la deuxième couche sont alors lus, puis ceux de la troisième couche, et ainsi de suite.



- L'ordre de lecture affiché sur un ordinateur peut différer de l'ordre de lecture actuel.
- L'ordre de lecture avec un disque DVD-R/-RW/+R/+RW et CD-R/-RW peut différer, selon le logiciel de gravure.



## À propos des disques et fichiers

Les fichiers musicaux enregistrés sur un dispositif de stockage CD-R/-RW et DVD-R/-RW/+R/+RW sont divisés en gros segments (dossiers) et petits segments (fichiers).

Les fichiers sont stockés dans des dossiers, et les dossiers peuvent être placés dans une hiérarchie pour le stockage. L'appareil peut reconnaître jusqu'à 8 niveaux de dossiers.

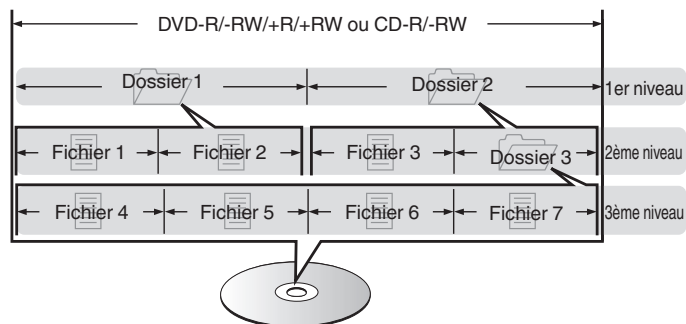

- Lorsque vous gravez des fichiers musicaux sur un disque DVD-R/-RW/+R/+RW ou CD-R/-RW, réglez le format du logiciel de gravure sur "ISO9660". Les fichiers risquent de ne pas être lus correctement s'ils ont été enregistrés dans un autre format. Pour plus de détails, reportez-vous aux instructions de votre logiciel de gravure.



## Précautions d'emploi pour les supports

### Chargement d'un disque

- Placez le côté étiqueté du disque au-dessus.
- Attendez que le tiroir de l'appareil soit totalement ouvert avant d'y placer un disque.
- Mettez les disques à plat dans le tiroir. Positionnez les disques de 5 pouces/12 cm en les alignant sur la rainure extérieure du tiroir (Figure 1). Positionnez les disques de 3 pouces/8 cm en les alignant sur la rainure intérieure du tiroir (Figure 2).

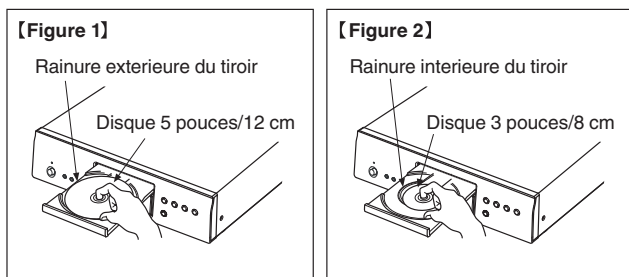

- Placez les disques de 3 pouces/8 cm dans la rainure intérieure du tiroir sans utiliser d'adaptateur.



- "Unsupported" s'affiche si un disque qui ne peut pas être lu est chargé.
- "No Disc" s'affiche lorsque le disque a été inséré à l'envers ou lorsque le tiroir ne contient pas de disque.

#### REMARQUE

- Mettez toujours un seul disque dans le tiroir. La présence de plus d'un seul disque dans le tiroir peut endommager l'unité et rayer les disques.
- N'utilisez pas de disques fendus ou déformés, ou réparés avec un adhésif, etc.
- N'utilisez pas de disques dont la partie collante du ruban adhésif ou des étiquettes est exposée ou sur lesquels les étiquettes ont laissé des traces. Ces disques pourraient se coincer dans l'unité et l'endommager.
- N'utilisez pas de disques aux formes spéciales, ils pourraient endommager l'appareil.



- Ne pas pousser le plateau du disque avec la main lorsque l'appareil est éteint. Vous risquez d'endommager l'appareil.
- Si l'appareil se trouve pendant longtemps dans une pièce enfumée, la surface du lecteur optique risque de se salir et de ne plus pouvoir lire les signaux correctement.



## À propos de la manipulation des supports

- Évitez de laisser des traces de doigt, des marques grasses ou toute autre salissure sur vos disques.
- Lorsque vous sortez un disque de son étui, manipulez-le avec précaution pour éviter de le rayer.
- Ne déformez pas ou n'exposez pas les disques à une source de chaleur.
- N'agrandissez pas le trou central.
- N'écrivez pas sur la face étiquetée (imprimée) avec un stylo à bille, un crayon, etc. et ne collez aucune étiquette sur vos disques.
- Des gouttes d'eau peuvent se former sur les disques lorsqu'ils sont déplacés subitement d'un lieu froid (à l'extérieur par exemple) vers un lieu chaud. N'essayez pas de les sécher à l'aide d'un sèche-cheveux, etc.
- Ne rangez pas de disques dans les conditions suivantes :
  1. Exposition directe au soleil
  2. Environnement poussiéreux ou humide
  3. À proximité d'une source de chaleur, chauffage, etc.

## Nettoyage des disques

- Si des empreintes de doigts ou de la poussière se trouvent sur un disque, essuyez-les avant d'utiliser le disque.
- Utilisez un produit de nettoyage spécialisé disponible dans le commerce ou un chiffon doux pour nettoyer vos disques.



Essuyez délicatement le disque par des mouvements rectilignes allant du centre au bord.

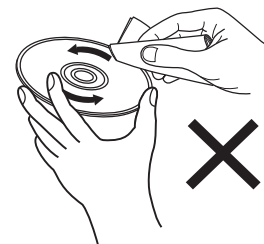

Ne pas essuyer en un mouvement circulaire.

### REMARQUE

- N'utilisez aucun produit antistatique ou aérosol pour disque, ni aucun solvant volatil tel que le benzène ou autre dissolvant.

## Explication des termes

### Advanced AL32 Processing Plus

Équipé du traitement Advanced AL32 Processing Plus, technologie de forme d'ondes analogique propre à Denon. La reproductibilité des signaux faibles est améliorée par l'extension des données numériques 16 bits en 32 bits.

### AIFF (Audio Interchange File Format)

Ce signal est un signal non compressé et sans perte pour l'audio numérique. Utilisez des fichiers AIFF pour graver les CD audio haute qualité depuis les morceaux importés. Les fichiers AIFF utilisent environ 10 Mo d'espace libre sur le disque par minute.

### Apple Lossless Audio Codec

Il s'agit du codec pour la méthode de compression audio sans perte développée par Apple Inc. Ce codec peut être lu sur iTunes, iPod ou iPhone. Les données compressées à environ 60 – 70% peuvent être décompressées aux mêmes données d'origine.

### DSD (Direct-Stream Digital)

L'une des méthodes d'enregistrement des données audio : il s'agit de l'aspect du signal utilisé pour stocker les signaux audio sur un Super Audio CD, qui subit une modulation  $\Delta-\Sigma$  en audio numérique.

### FLAC

FLAC signifie Free lossless Audio Codec, et représente un format de fichier audio libre sans perte. Sans perte signifie que le son est compressé sans perte de qualité.

La licence FLAC est indiquée ci-dessous.

Copyright (C) 2000, 2001, 2002, 2003, 2004, 2005, 2006, 2007, 2008, 2009 Josh Coalson

Redistribution and use in source and binary forms, with or without modification, are permitted provided that the following conditions are met:

- Redistributions of source code must retain the above copyright notice, this list of conditions and the following disclaimer.
- Redistributions in binary form must reproduce the above copyright notice, this list of conditions and the following disclaimer in the documentation and/or other materials provided with the distribution.
- Neither the name of the Xiph.org Foundation nor the names of its contributors may be used to endorse or promote products derived from this software without specific prior written permission.





THIS SOFTWARE IS PROVIDED BY THE COPYRIGHT HOLDERS AND CONTRIBUTORS "AS IS" AND ANY EXPRESS OR IMPLIED WARRANTIES, INCLUDING, BUT NOT LIMITED TO, THE IMPLIED WARRANTIES OF MERCHANTABILITY AND FITNESS FOR A PARTICULAR PURPOSE ARE DISCLAIMED. IN NO EVENT SHALL THE FOUNDATION OR CONTRIBUTORS BE LIABLE FOR ANY DIRECT, INDIRECT, INCIDENTAL, SPECIAL, EXEMPLARY, OR CONSEQUENTIAL DAMAGES (INCLUDING, BUT NOT LIMITED TO, PROCUREMENT OF SUBSTITUTE GOODS OR SERVICES; LOSS OF USE, DATA, OR PROFITS; OR BUSINESS INTERRUPTION) HOWEVER CAUSED AND ON ANY THEORY OF LIABILITY, WHETHER IN CONTRACT, STRICT LIABILITY, OR TORT (INCLUDING NEGLIGENCE OR OTHERWISE) ARISING IN ANY WAY OUT OF THE USE OF THIS SOFTWARE, EVEN IF ADVISED OF THE POSSIBILITY OF SUCH DAMAGE.

### **MP3 (MPEG Audio Layer-3)**

Il s'agit d'un format de compression des données audio normalisé au plan international qui utilise la norme de compression vidéo "MPEG-1". Il compresse le volume de données à environ un onzième de sa taille initiale tout en conservant une qualité de son équivalente à celle d'un CD musical.

### **WMA (Windows Media Audio)**

Il s'agit de la technologie de compression audio mise au point par la société Microsoft.

Les données WMA peuvent être encodées à l'aide de Windows Media® Player.

Pour coder les fichiers WMA, utilisez uniquement les applications autorisées par la société Microsoft. Si vous utilisez une application non autorisée, le fichier peut ne pas fonctionner correctement.

### **Fréquence d'échantillonnage**

L'échantillonnage consiste à effectuer une lecture d'une onde sonore (signal analogique) à intervalles réguliers et à exprimer la hauteur de l'onde lors de chaque lecture dans un format numérisé (produisant un signal numérique).

Le nombre de lectures effectuées en une seconde est appelée "fréquence d'échantillonnage". Plus cette valeur est grande, plus le son reproduit est proche du son original.

### **Gamme dynamique**

La différence entre le niveau sonore non déformé maximum et le niveau sonore minimum perceptible du bruit émis par l'appareil.

### **Mixage réducteur**

Cette fonction réduit le nombre de canaux d'audio surround et effectue la lecture en fonction de la configuration du système.



**Débit**

Ce terme exprime la quantité de données audio enregistrées sur un disque lu en 1 seconde.

**Finalisation**

Il s'agit d'un processus permettant la lecture de DVD/CD enregistrés à l'aide d'un enregistreur, par d'autres lecteurs.

**PCM linéaire**

Ce signal est un signal PCM (Pulse Code Modulation) non compressé. Contrairement aux sources de compression audio induisant des pertes, comme le format MP3, la qualité audio et la plage dynamique ne sont pas détériorées.



## Renseignements relatifs aux marques commerciales



Adobe, le logo Adobe et Reader sont des marques de commerce ou des marques déposées d'Adobe Systems Incorporated aux États-Unis et dans d'autres pays.



# Spécifications

## ■ Performances audio

• Sortie analogique	<b>[Super Audio CD]</b>	<b>[CD]</b>
Canaux :	2 canaux	2 canaux
Gamme de fréquences reproductible :	2 Hz – 100 kHz	2 Hz – 20 kHz
Réponse en fréquence reproductible :	2 Hz – 50 kHz (–3 dB)	2 Hz – 20 kHz (±0,5 dB)
S/B :	119 dB (Gamme audible)	117 dB
Gamme dynamique :	112 dB (Gamme audible)	101 dB
Distorsion harmonique :	0,0010 % (1 kHz, Gamme audible)	0,0016 % (1 kHz)
Pleurage et scintillement :	Inférieurs aux limites mesurables	Inférieurs aux limites mesurables
Niveau de sortie :	2,0 V (10 k $\Omega$ /kohms)	2,0 V (10 k $\Omega$ /kohms)
Signaux :	1-bit DSD	16-bit PCM linéaire
Fréquence d'échantillonnage :	2,8224 MHz	44,1 kHz
Disques compatibles :	Super Audio CD	Compact Disc
• Sortie numérique		
Coaxiale :	-	0,5 Vp-p / 75 $\Omega$ /ohms
Optique :	-	-15 – -21 dBm
Longueur d'onde d'émission :	-	660 nm



## ■ Généralités

<b>Alimentation:</b>	CA 120 V, 60 Hz
<b>Consommation:</b>	24 W
<b>Consommation d'énergie en mode veille :</b>	0,1 W ou moins

Pour des raisons d'amélioration, les caractéristiques et l'apparence sont susceptibles d'être modifiées sans avertissement préalable.



## ■ Dimensions (Unité : po (mm))

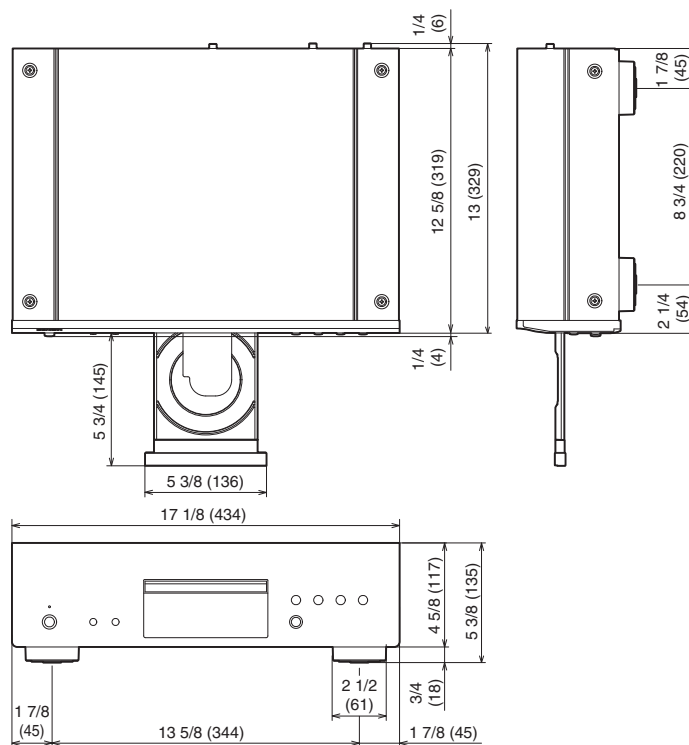

## ■ Poids : 18 lbs 1 oz (8,2 kg)

# Index

<b>A</b>	
Affichage .....	10
Amplificateur .....	19
<b>C</b>	
CD .....	27
CD de données .....	31
Conseils .....	37
Convertisseur N/A .....	20
<b>D</b>	
Dépiantage des pannes .....	38
<b>L</b>	
Lecture programmée .....	29
Luminosité de l'affichage .....	25

<b>M</b>	
Minuterie .....	21, 34
<b>P</b>	
Panneau arrière .....	11
Panneau avant .....	8
<b>R</b>	
Récepteur AV .....	20
<b>T</b>	
Télécommande .....	12
<b>V</b>	
Veille auto .....	35



**DENON<sup>®</sup>**

[www.denon.com](http://www.denon.com)

3520 10602 00AD

Copyright © 2016 D&M Holdings Inc. All Rights Reserved.