

# DENON<sup>®</sup>

## DCD-50

CD-SPELER

# Gebruiksaanwijzing

U kunt meer dan één pagina van een PDF afdrukken op één vel papier.

[Voorpaneel](#)[Display](#)[Achterpaneel](#)[Afstandsbediening](#)[Index](#)

<b>Accessoires</b>	4
<b>Funcies</b>	5
Hoge kwaliteit	5
Krachtige prestaties	5
<b>Namen en functies van onderdelen</b>	6
Voorpaneel	6
Display	8
Achterpaneel	9
Afstandsbediening	10

## Aansluitingen

<b>Aansluitingen</b>	13
<b>Dit toestel installeren</b>	14
Horizontaal installeren	14
Verticaal installeren	15
Voordat u de afstandsbediening gebruikt	17
Werkingsbereik van de afstandsbediening	18
<b>Een digitaal apparaat aansluiten</b>	19
<b>Een analoog apparaat aansluiten</b>	20
<b>Het netsnoer aansluiten</b>	21



## Weergave

<b>Basisbediening</b>	<b>23</b>
Inschakelen	23
De helderheid van het display wijzigen	23
<b>CD's afspelen</b>	<b>24</b>
CD's afspelen	24
Tracks afspelen in een specifieke volgorde (programmaweergave)	26
<b>Gegevens-CD's afspelen (MP3- en WMA-bestanden)</b>	<b>27</b>
Bestanden afspelen	28

## Instellingen

<b>Overige instellingen</b>	<b>30</b>
Auto stand-by	30
Automatisch afspelen	31

## Tips

Tips	33
Probleemoplossing	34

## Appendix



<b>Af speelbare media</b>	<b>38</b>
Schijven	38
Bestanden	38
Weergavevolgorde van MP3/WMA-bestanden	39
Over schijven en bestanden	40
<b>Waarschuwingen over het gebruik van media</b>	<b>41</b>
Schijven laden	41
Waarschuwingen over het laden van schijven	41
Over het hanteren van media	42
Het reinigen van schijven	42
<b>Uitleg termen</b>	<b>43</b>
<b>Technische gegevens</b>	<b>44</b>
<b>Index</b>	<b>47</b>



Dank u voor het vertrouwen dat u in dit Denon-product hebt gesteld. Lees deze gebruiksaanwijzing aandachtig door voordat u het product gaat gebruiken. Bewaar deze gebruiksaanwijzing na deze te hebben gelezen zodat u deze later opnieuw kunt raadplegen.

## Accessoires

Controleer of bij dit product de volgende onderdelen zijn meegeleverd.

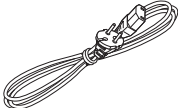
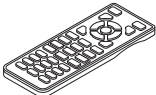
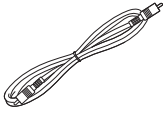
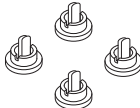
 <p>Snelhandleiding</p>	 <p>CD-ROM (Gebruiksaanwijzing)</p>	 <p>Veiligheidsinstructies</p>	 <p>Netsnoer</p>
 <p>Afstandsbediening (RC-1205) (ingebouwde batterij)</p>	 <p>Coaxiale digitale kabel</p>	 <p>Kapjes (zilver) (x4)</p>	



# Functies

## Hoge kwaliteit

- **Een nieuwe stijl van cd-speler met de kwaliteit van het Denon-handelsmerk en een 32-bits D/A-converter met hoge precisie**  
De D/A converter is een belangrijk element voor de geluidskwaliteit. Daarom bevat dit product onze 32-bits/192 kHz D/A converter, befaamd voor zijn hoge precisie, om u de best mogelijke geluidskwaliteit te brengen.
- **Dit toestel kan worden gecombineerd met onze PMA-50 klasse D geïntegreerde stereo versterker met hoge kwaliteit om een hoge graad van reproduceerbaarheid te bereiken, zelfs voor extreem zwakke signalen**  
Onze PMA-50 klasse D geïntegreerde stereo versterker met hoge kwaliteit bevat Advanced AL32 Processing, de unieke reproductietechnologie voor analoge golfvormen van Denon. Gebruik deze met dit toestel om optimaal voordeel te halen uit onze voortreffelijke geluidskwaliteit die zo gevoelig en krachtig is, dat u met moeite kunt geloven dat dit allemaal uit een dergelijke kleine behuizing komt.

## Krachtige prestaties

- **Dit nieuwe design is de optimale partner voor onze geïntegreerde stereo versterker PMA-50**
- **Ondersteunt verticale installatie**  
Dit toestel kan zowel verticaal als horizontaal worden geplaatst. De stand van het display verandert automatisch volgens de stand waarin dit toestel wordt geplaatst. Het bedieningsmechanisme van de cd-sleuf zorgt voor een vloeiend en stabiel openen en sluiten, ongeacht of het toestel verticaal of horizontaal is geplaatst.
- **Ondersteunt weergaven van MP3- en WMA-bestanden**  
Dit toestel kan MP3- en WMA-bestanden afspelen die op CD-R-en CD-RW-schijven zijn opgenomen. Het organische EL-display met hoge zichtbaarheid kan tijdens het afspelen van MP3's en WMA's informatie weergeven, zoals de tracknaam en de artiestnaam.
- **De functie Auto stand-by vermindert het stroomverbruik**
- **Dit toestel wordt geleverd met een afstandsbediening voor het systeem waarmee u ook de PMA-50 kunt bedienen**



## Namen en functies van onderdelen

### Voorpaneel

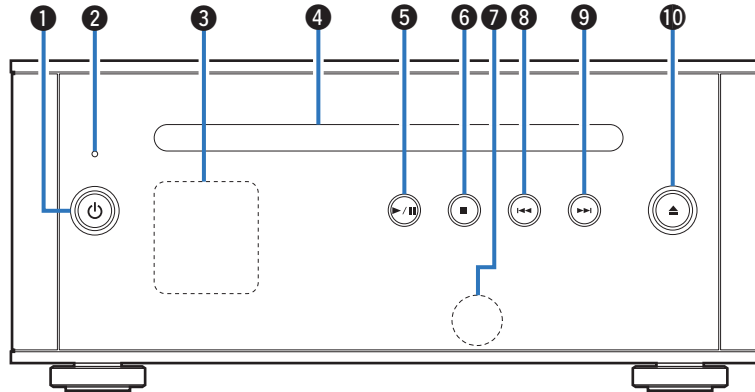

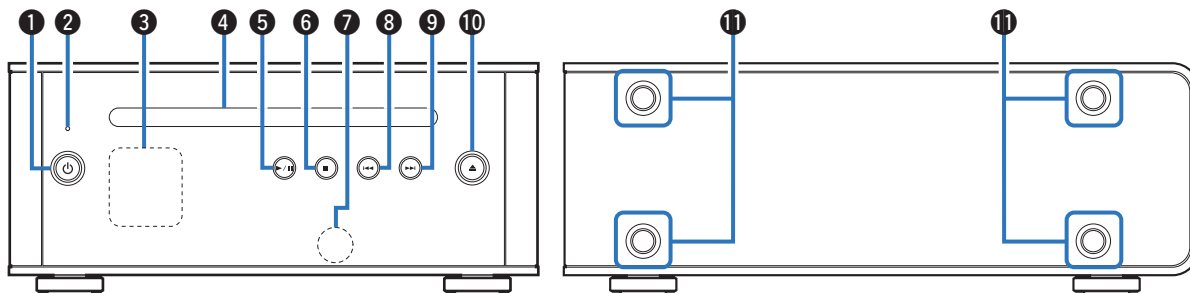

### 1 Netspanningstoets (⏻)

Hiermee zet u de voeding aan/in stand-by. (📖 blz. 23)

De voedingsstatus wordt als volgt aangegeven.

- Inschakelen: display opgelicht
- Stand-by: display uit

### 2 Indicator beveiligingscircuit

Dit knippert wanneer het beveiligingscircuit heeft gewerkt.

(📖 blz. 34)

### 3 Display

Dit toont verschillende types informatie. (📖 blz. 8)

### 4 CD-sleuf (📀 blz. 41)

### 5 Toets Afspelen/Pauze (▶ / ||)

Speelt de track af / pauzeert de track.

### 6 Stop-toets (■)

Stopt de weergave.

### 7 Afstandsbedieningssensor

Dit ontvangt signalen van de afstandsbediening. (📖 blz. 18)

### 8 Toets achteruit springen (◀◀)

Keert terug naar het begin van het nummer dat momenteel wordt weergegeven.

### 9 Toets vooruit springen (▶▶)

Speelt het volgende nummer af.

### 10 CD-uitwerptoets (▲)

Werpt de schijf uit.

### 11 Installatieopeningen voor voet voor verticale installatie

Deze openingen worden gebruikt als het toestel verticaal wordt geïnstalleerd. (📖 blz. 15)



## Display

Het display draait automatisch volgens de installatierichting.

### Displayvoorbeeld



### Beschrijving van pictogram

⌘: willekeurig

↺: alles herhalen

↻: één herhalen

🎵: track

📁: map





## Achterpaneel

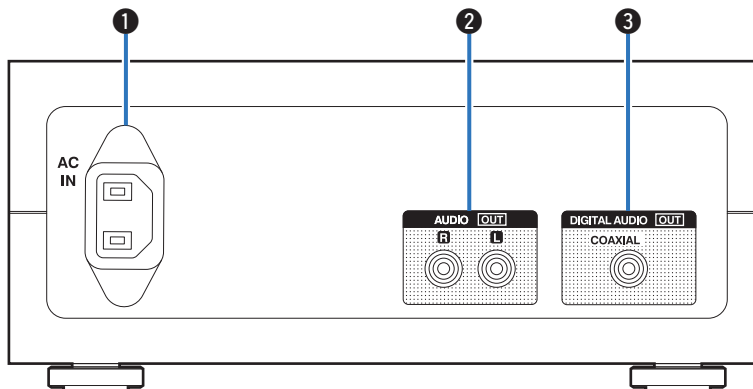

### 1 AC-netingang (AC IN)

Wordt gebruikt voor het aansluiten van het meegeleverde netsnoer.

( blz. 21)

### 2 AUDIO OUT-aansluitingen (AUDIO OUT)

Wordt gebruikt voor het aansluiten van een versterker die is uitgerust met analoge audio-ingangen. ( blz. 20)

### 3 DIGITAL AUDIO OUT-aansluitingen (COAXIAL)

Wordt gebruikt voor het aansluiten van een versterker die is uitgerust met digitale audio-ingang. ( blz. 19)

## Afstandsbediening

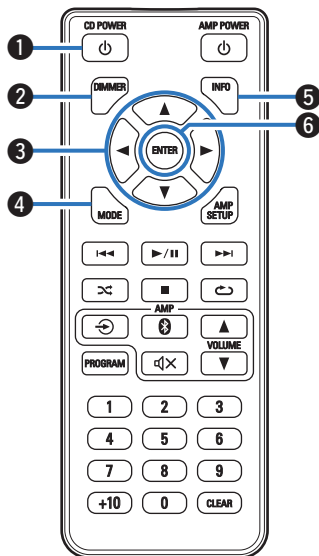

### ■ Dit toestel bedienen

#### 1 Netspanningstoets (⏻)

Hiermee zet u de voeding aan/in stand-by.

#### 2 DIMMER-toets

Pas de displayhelderheid van dit toestel aan. (🔍 blz. 23)

#### 3 Cursortoetsen (▲▼◀▶)

Hiermee selecteert u mappen of bestanden op een gegevens-CD.

#### 4 MODE-toets

Hiermee wordt de weergavemodus geschakeld. (🔍 blz. 27)

#### 5 INFO-toets

Hiermee wordt de trackinformatie die wordt weergegeven op het display, schakelen tijdens de weergave. Hiermee wordt het display van de weergavetijd geschakeld.

#### 6 ENTER-toets

Dit bepaalt de selectie.



- De DIMMER-toets regelt ook de geïntegreerde Denon-versterker PMA-50, zodat de PMA-50 simultaan met de DCD-50 kan worden bediend. Wanneer de twee eenheden verschillende instellingen hebben, houdt u de knop minstens 2 seconden ingedrukt om ze allebei opnieuw in te stellen naar de standaardinstellingen en geef dan de gewenste instelling op.
- De helderheid van het display is standaard ingesteld op "Normaal".



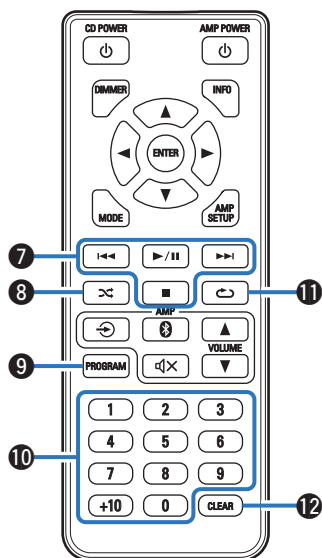

### 7 **Systeemtoetsen**

Hiermee kunt u met weergave verwante bewerkingen uitvoeren.

- Overslaantoetsen (I◀◀ / ▶▶I)
- Toets Afspelen/Pauze (▶ / ||)
- Stop-toets (■)

### 8 **Random-toets (⌘)**

Schakelt willekeurig afspelen in/uit.

### 9 **PROGRAM-toetsen**

Dit stelt de programmaweergave in. (☞ blz. 26)

### 10 **Cijfertoetsen (0~9, +10)**

Hiermee voert u cijfers in het toestel in.

### 11 **Repeat-toets (↺)**

Schakelt herhaald afspelen in/uit.

### 12 **CLEAR-toets**

Hiermee wordt de programmaregistratie gewist.



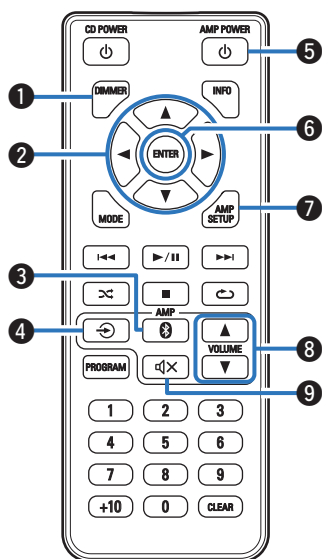

## Versterkerbewerkingen

- 1 DIMMER-toets**  
 Pas de helderheid van het display aan.
- 2 Cursortoetsen (▲▼◀▶)**  
 Hiermee worden de menuonderdelen geselecteerd.
- 3 Bluetooth-toets (📶)**  
 Hiermee schakelt de ingang naar Bluetooth of PMA-50. Deze toets wordt ook ingedrukt tijdens het koppelen.
- 4 Toets voor schakelen ingangsbron (🔄)**  
 Hiermee worden de ingangsbronnen van PMA-50 geschakeld.
- 5 AMP POWER-toets (⏻)**  
 Hiermee zet u de voeding van de PMA-50 aan/in stand-by.
- 6 ENTER-toets**  
 Dit bepaalt de selectie.
- 7 AMP SETUP-toets**  
 Het instellingsmenu wordt weergegeven op het display van PMA-50.
- 8 VOLUME-toets (▲▼)**  
 Hiermee past u het volumeniveau aan.
- 9 Toets Dempen (🔇)**  
 Dit dempt de uitgevoerde audio van PMA-50.



# Aansluitingen

## Inhoud

Dit toestel installeren	14
Een digitaal apparaat aansluiten	19
Een analoog apparaat aansluiten	20
Het netsnoer aansluiten	21

### OPMERKING

- Steek de stekker van het netsnoer pas in het stopcontact nadat alle verbindingen zijn gemaakt.
- Bind netsnoeren en aansluitsnoeren of verschillende aansluitsnoeren niet samen tot een bundel. Dit kan gezoem of ruis veroorzaken.

## Kabels die voor aansluitingen worden gebruikt

Zorg voor de nodige kabels volgens de apparaten die u wilt aansluiten.

Audiokabel



Coaxiale digitale kabel  
(meegeleverd)



## Dit toestel installeren

Dit toestel kan op twee manieren worden geïnstalleerd - horizontaal of verticaal. U kunt selecteren hoe u dit toestel wilt installeren volgens de installatielocatie en uw voorkeuren.

### OPMERKING

- Kies hoe u dit toestel wilt installeren en installeer het op de juiste manier voordat u schijven afspeelt.

### Horizontaal installeren

De voetjes worden aanvankelijk bevestigd op het toestel voor horizontale installatie.

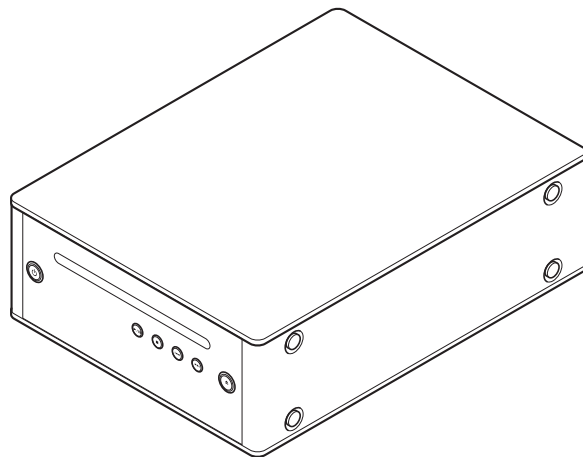

## Verticaal installeren

Deze stand is geschikt voor het plaatsen in een smalle ruimte.

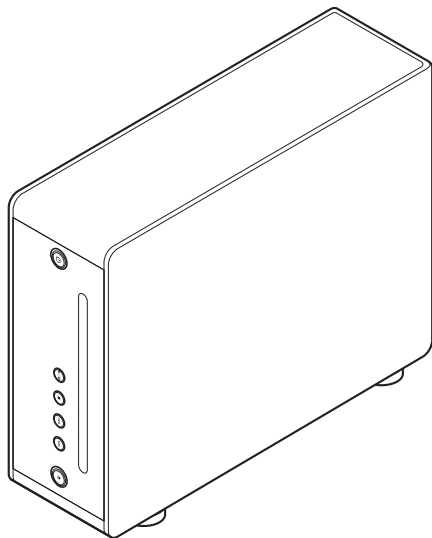

### 1 Verwijder de voetjes.

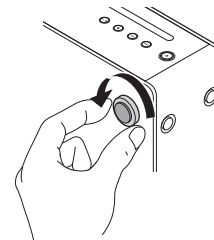

Draai elk van de 4 voetjes linksom om te verwijderen.

### 2 Stop de bijgeleverde kapjes (zilver) in de openingen waaruit de voetjes werden verwijderd.

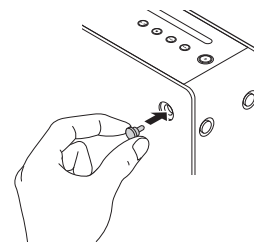

### 3 Verwijder de kap (zwart).

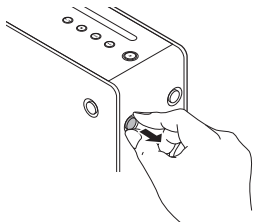

#### OPMERKING

- Zorg dat u uw nagels niet beschadigt bij het verwijderen van de kapjes. Gebruik indien nodig, een gereedschap met een smalle punt om de kapjes te verwijderen. Wees echter voorzichtig dat u het toestel niet beschadigt wanneer u gereedschappen gebruikt.

### 4 Draai de verwijderde voetjes rechtsom om ze vast te maken.

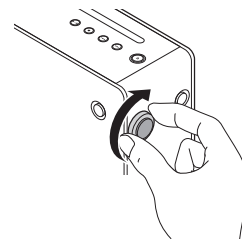

#### OPMERKING

- Na het vastmaken van de voetjes, stelt u de hoogte van de voetjes af zoals nodig zodat de set stabiel is na de installatie.



## Voordat u de afstandsbediening gebruikt

De afstandsbediening heeft een ingebouwde lithiumbatterij. Trek het isolatievel uit vóór gebruik.

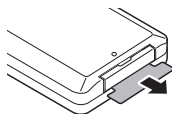

### ■ De batterij vervangen

1. Stop een puntig object in de opening in de batterijsleuf en trek de batterijlade uit.

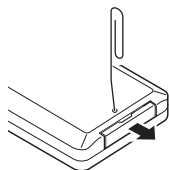

2. Plaats de lithiumbatterij correct in het batterijcompartiment zoals aangegeven.
3. Plaats de batterijsleuf terug in de oorspronkelijke positie.

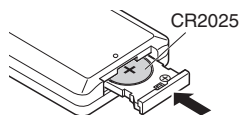

### OPMERKING

- Zorg ervoor dat u de batterijen in de juiste richting plaatst volgens de aanduidingen ⊕ en ⊖ in het batterijcompartiment.
- Als de batterij lekt, moet u deze onmiddellijk vervangen en weggooien. In dit geval bestaat een risico op brandwonden wanneer de vloeistof in contact komt met huid of kleding. U moet dus bijzonder zorgvuldig te werk gaan. Als de vloeistof per ongeluk in contact komt, wast u het met kraantjeswater en raadpleegt u een arts.
- Verwijder de batterijen uit de afstandsbediening als u ze voor lange tijd niet gaat gebruiken.



## Werkingsbereik van de afstandsbediening

Richt de afstandsbediening tijdens het gebruik ervan op de afstandsbedieningssensor van het toestel.

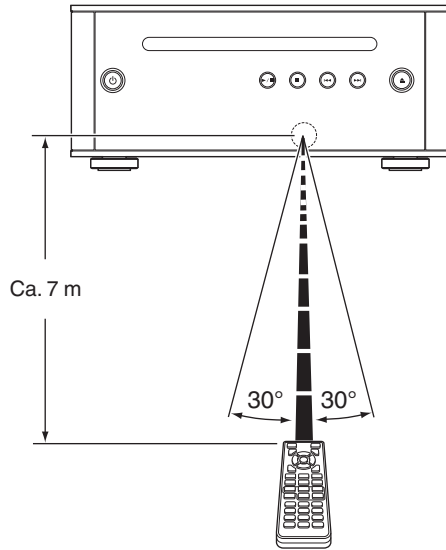

[Horizontale installatie]

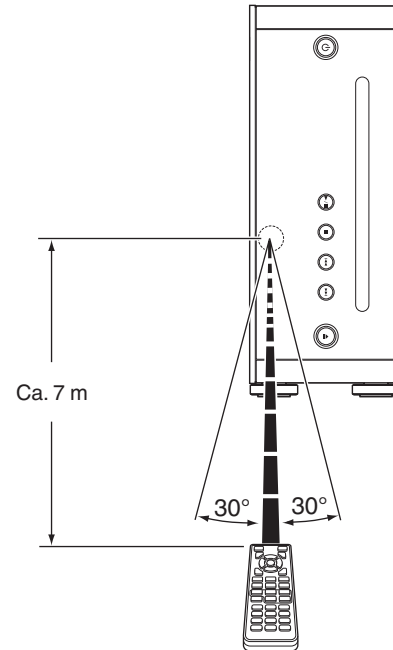

[Verticale installatie]

## Een digitaal apparaat aansluiten

Dit toestel kan worden aangesloten op een versterker met een digitale audio-ingang (coaxiaal).

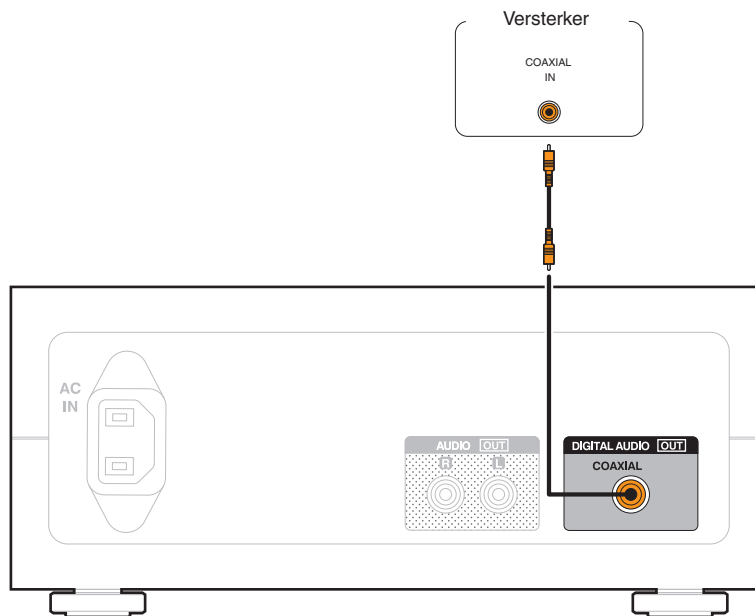

## Een analogo apparaat aansluiten

Dit toestel kan worden aangesloten op een versterker met analoge audio-ingangen.

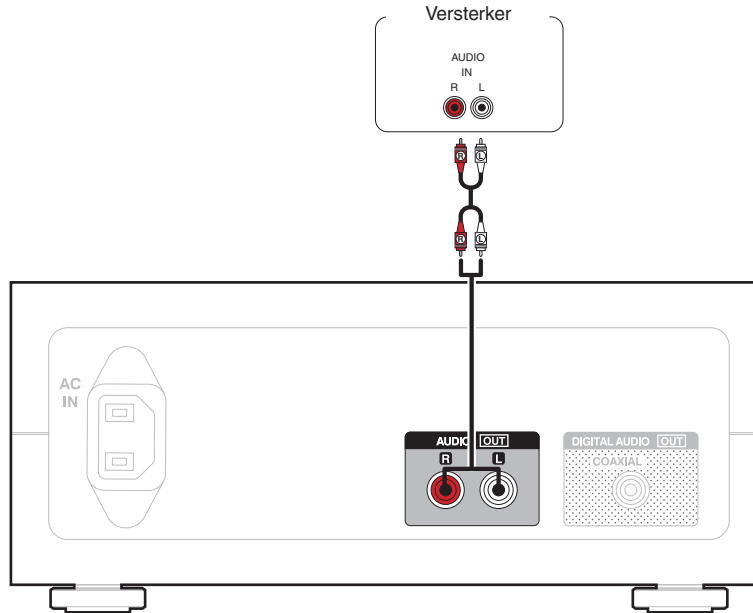

## Het netsnoer aansluiten

Sluit het netsnoer pas aan nadat alle overige aansluitingen tot stand zijn gebracht.

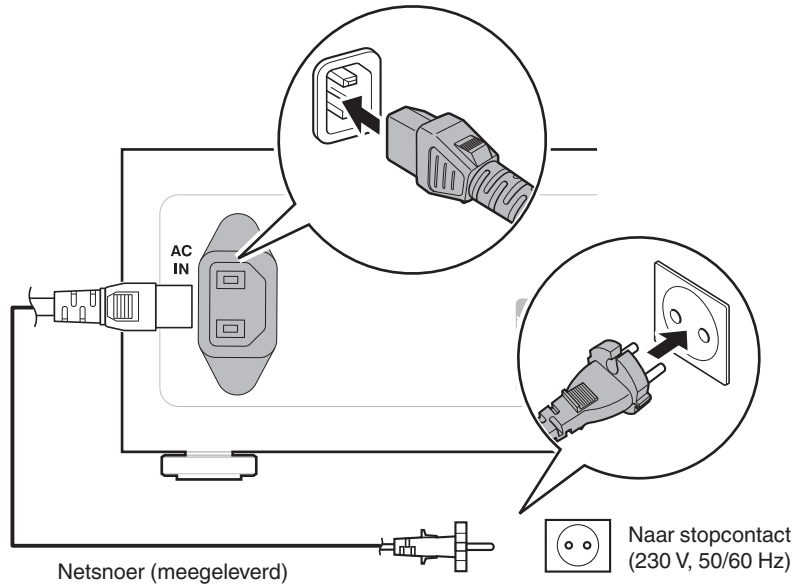

## ■ Inhoud

Basisbediening	23
CD's afspelen	24
Gegevens-CD's afspelen (MP3- en WMA-bestanden)	27
Overige instellingen	30



## Basisbediening

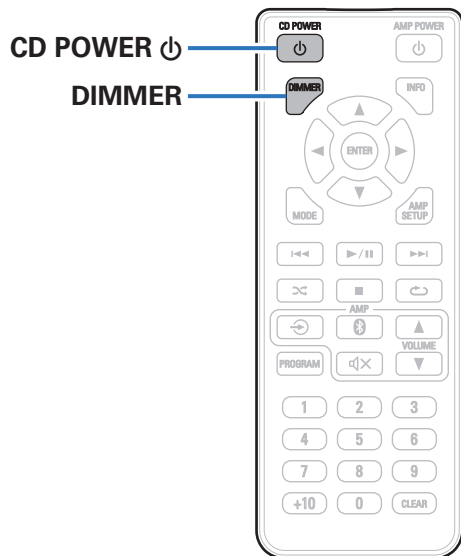

### Inschakelen

- 1 Druk op CD POWER om het toestel aan te zetten.  
Schakelt het scherm in.
- Wanneer de stroom is geschakeld naar stand-by
- 1 Druk op CD POWER .



- U kunt ook op op de hoofdeenheid drukken voor deze bewerking.

#### OPMERKING

- Wanneer de voeding in stand-bymodus is, staan sommige circuits onder stroom. Voordat u weggaat of een langere periode op reis gaat, trekt u het netsnoer uit het stopcontact.

### De helderheid van het display wijzigen

De helderheid van het display kan worden aangepast naar een van drie niveaus.

- 1 Druk op DIMMER.



## CD's afspelen

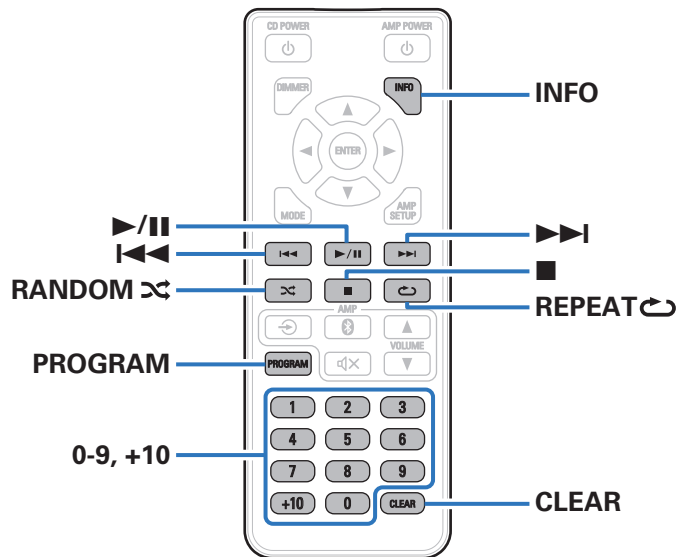

### CD's afspelen

**1** Plaats een schijf. (zie blz. 41)

**2** Druk op ▶/||.

De ▶-indicator op het display licht op. Afspelen begint.

#### OPMERKING

- Plaats geen vreemde voorwerpen in de schijflade. Dit kan beschadiging tot gevolg hebben.
- 8 cm schijven kunnen niet worden gebruikt op dit toestel. Stop geen schijven van 8 cm in de CD-sleuf.
- Stop niets anders dan een CD in de CD-sleuf. Dit kan beschadiging tot gevolg hebben.

#### ■ CD's uitwerpen

**1** Druk op ▲ terwijl de weergave is gestopt.





Bedieningstoetsen	Functie
▶ /	Afspelen / Pauze
■	Stop
◀◀ ▶▶	Naar vorige/volgende track springen (Ingedrukt houden) snel terugspoelen / snel vooruitspoelen
0 – 9, +10	De track selecteren
RANDOM ⚡	Willekeurige weergave
REPEAT ↺	Herhaalde weergave <ul style="list-style-type: none"> <li>• Schakelen tussen Herhalen van alle tracks en Herhalen van 1 track.</li> </ul>
INFO	Tijdweergave schakelen <ul style="list-style-type: none"> <li>• Verstreken tijd track, resterende tijd track en totale resterende tijd</li> </ul>

## ■ Een specifieke track afspelen (direct zoeken)

### 1 Gebruik 0 – 9 en +10 om de tracks te selecteren.

[Voorbeeld]

Track 4:

Druk op nummer 4 om track 4 te selecteren.

Track 12:

Druk achtereenvolgens op de cijfers +10 en 2 om track 12 te selecteren.



## Tracks afspelen in een specifieke volgorde (programmaweergave)

Er kunnen maximaal 25 tracks worden geprogrammeerd.

### 1 Druk in de stopmodus op PROGRAM.

“PROG” wordt weergegeven op het scherm.

### 2 Gebruik 0 – 9 en +10 om de tracks te selecteren.



[Voorbeeld]

Om tracks 3 en 12 te programmeren om te worden afgespeeld in die volgorde, drukt u achtereenvolgens op 3, +10 en 2.

### 3 Druk op ►/II.

De tracks worden in de geprogrammeerde volgorde afgespeeld.



- Wanneer tijdens de programmaweergave op wordt gedrukt, op RANDOM  worden de geprogrammeerde tracks afgespeeld in willekeurige volgorde.
- Wanneer tijdens de programmaweergave op REPEAT  wordt gedrukt, worden de tracks telkens in de geprogrammeerde volgorde herhaald.

#### OPMERKING

- Het programma wordt gewist wanneer de schijf wordt uitgeworpen of wanneer de voeding wordt uitgeschakeld.

## ■ De volgorde van de geprogrammeerde tracks controleren

Druk in de stopstand op ►►I.

Telkens wanneer op ►►I wordt gedrukt, worden de tracks in geprogrammeerde volgorde weergegeven op het display.

## ■ Wissen van de als laatste geprogrammeerde track

Druk in de stopstand op CLEAR.

Wissen van de als laatste geprogrammeerde track.

De laatste geprogrammeerde track wordt elke keer als op de knop wordt gedrukt, gewist.

## ■ Alle geprogrammeerde tracks wissen

Druk in de stopmodus op PROGRAM.



## Gegevens-CD's afspelen (MP3- en WMA-bestanden)

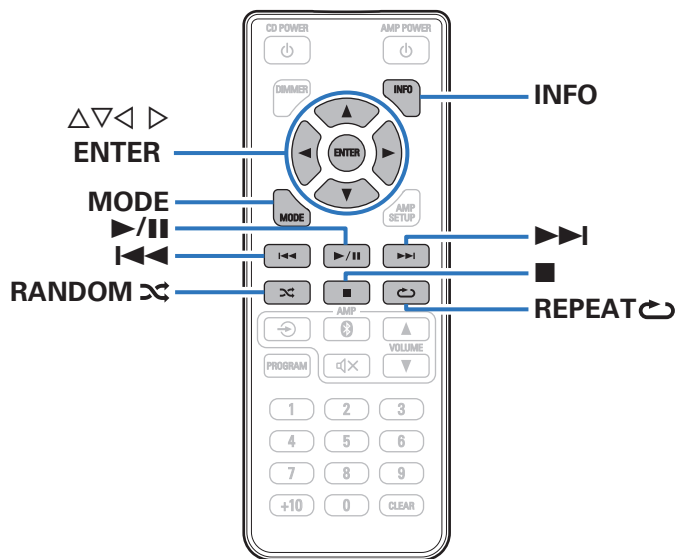

- Dit gedeelte legt uit hoe u MP3- en WMA-bestanden kunt afspelen die zijn opgeslagen op een CD-R of CD-RW. Raadpleeg de volgende hoofdstukken voor meer informatie over het afspelen van bestanden die zijn opgeslagen op andere media dan CD-R of CD-RW.
- Er zijn veel muziekdistributiewebsites op internet die het mogelijk maken dat u muziekbestanden in MP3- of WMA-formaat (Windows Media® Audio). De muziekbestanden die u hebt gedownload van dergelijke sites, kunt u opslaan op CD-R- of CD-RW-schijfjes en afspelen op dit toestel.

“Windows Media” en “Windows” zijn handelsmerken of geregistreerde handelsmerken van Microsoft Corporation in de Verenigde Staten en/of andere landen.





## Bestanden afspelen

**1** Plaats een CD-R of CD-RW die muziekbestanden in MP3- of WMA-indeling bevat in de CD-sleuf.  
( blz. 41)

**2** Druk op **MODE** om “Folder mode” of “All mode” te selecteren.



Over het display

- Wanneer “Folder mode” is geselecteerd  
“”-indicator licht op.  
Alle bestanden in de geselecteerde map worden afgespeeld.
- Wanneer “All mode” is geselecteerd  
“”-indicator dooft.  
Nadat de geselecteerde map en bestanden zijn afgespeeld, worden alle bestanden in alle mappen afgespeeld.

**3** Gebruik  $\Delta \nabla$  om de af te spelen map te selecteren.

**4** Gebruik  $\triangleleft \triangleright$  om het af te spelen bestand te selecteren.

**5** Druk op  $\blacktriangleright$ .  
Afspelen begint.

Bedieningstoetsen	Functie
$\blacktriangleright / \parallel$	Afspelen / Pauze
$\blacksquare$	Stop
$\blacktriangleleft \blacktriangleright$	Naar vorige/volgende track springen (Ingedrukt houden) snel terugspoelen / snel vooruitspoelen
$\Delta \nabla$	Map selecteren
$\triangleleft \triangleright$	Bestand selecteren
<b>0 – 9, +10</b>	De track selecteren
<b>MODE</b>	Schakelen naar de mapweergavemodus <ul style="list-style-type: none"> <li>• Alle bestanden in de geselecteerde map worden afgespeeld.</li> </ul>
<b>RANDOM</b> 	Willekeurige weergave
<b>REPEAT</b> 	Herhaalde weergave <ul style="list-style-type: none"> <li>• Schakelen tussen Herhalen van alle tracks en Herhalen van 1 track.</li> </ul>



- De map- en bestandsnummers worden automatisch ingesteld wanneer de schijf wordt geladen.



**OPMERKING**

- Geprogrammeerde weergave is niet mogelijk met MP3/WMA-schijven.
- Auteursrechtelijk beschermde bestanden kunnen niet worden afgespeeld. ("Unsupported" wordt weergegeven.)

Afhankelijk van de software die wordt gebruikt voor het branden en andere omstandigheden, zullen sommige bestanden mogelijk niet correct worden afgespeeld of weergegeven.

**■ Af speelbare bestanden (extensie)**

 **blz. 38**

**■ Schakelen tussen mappen of bestanden tijdens de weergave**

- Map  
Gebruik  $\Delta \nabla$  om de map te selecteren en druk op ENTER.
- Bestanden  
Gebruik  $\triangleleft \triangleright$  om het bestand te selecteren en druk daarna op ENTER.  
Gebruik ook  $\blacktriangleleft \blacktriangleright$  om het bestand te selecteren of gebruik 0 – 9, +10 om het bestandsnummer te selecteren.

**■ Het display schakelen**

Druk op INFO tijdens weergave.

- Schakelen tussen de titelnaam, artiestnaam en albumnaam.
- De volgende tekens kunnen worden getoond:

ABCDEFGHIJKLMNOPQRSTUVWXYZ

abcdefghijklmnopqrstuvwxyz

0123456789

!"#\$%&:;<>?@\[\]\_`{|}~^'()\*+,-./= (spatie)

Als er geen titel is, wordt in plaats daarvan de bestandsnaam weergegeven.



## Overige instellingen

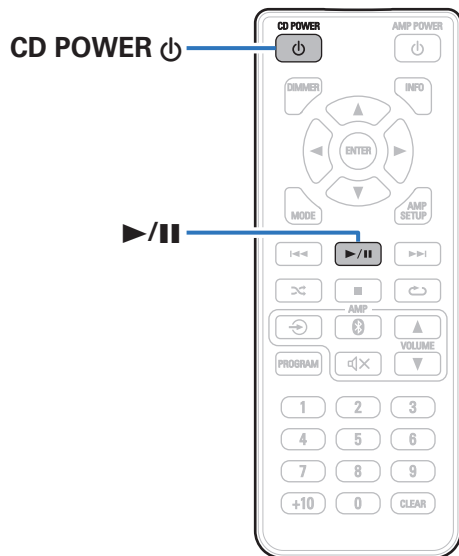

### Auto stand-by

Hiermee stelt u in of het toestel automatisch naar de stand-bymodus schakelt wanneer het toestel langer dan 30 minuten in de stopstand blijft.

#### 1 Wanneer dit toestel is ingeschakeld, houdt u 5 seconden ingedrukt.

**On** (Standaard): Modus Auto stand-by inschakelen.

**Off:** Modus Auto stand-by uitschakelen.



- Houd  ingedrukt om deze instelling AAN of UIT te zetten.
  - Wanneer de instelling Aan is, verschijnt "Auto Standby On" op het display.
  - Wanneer de instelling Uit is, verschijnt "Auto Standby Off" op het display.



## Automatisch afspelen

Stelt in of de weergave automatisch moet starten nadat een schijf wordt geplaatst.

### 1 Wanneer dit toestel is ingeschakeld, houdt u 5 seconden ingedrukt.

---

**On:** Het afspelen begint automatisch.

---

**Off**  
(Standaard): Het afspelen wordt niet automatisch gestart.

---



- Houd  ingedrukt om deze instelling AAN of UIT te zetten.
  - Wanneer de instelling Aan is, verschijnt "Auto Play On" op het display.
  - Wanneer de instelling Uit is, verschijnt "Auto Play Off" op het display.
- Het afspelen start automatisch wanneer Automatisch afspelen is ingesteld op Aan en de voeding wordt ingeschakeld wanneer er al een schijf is geplaatst.



## ■ Inhoud

### Tips

Ik wil alleen de opgegeven map afspelen	33
Ik wil het afspelen automatisch starten na het plaatsen van een schijf	33
Ik wil muziek afspelen met één bewerking vanaf de stand-bystatus	33

### Probleemoplossing

Voeding wordt niet ingeschakeld/Voeding wordt uitgeschakeld	34
De LED knippert	34
Bewerkingen kunnen niet worden uitgevoerd via de afstandsbediening	35
Er is geen geluid hoorbaar	36
Kan geen CD's afspelen	36
Kan de schijf niet uitwerpen	37
Bestandsnamen of labelgegevens worden niet correct weergegeven	37





## Tips

### **Ik wil alleen de opgegeven map afspelen**

- De MODE-toets voor het instellen van het weergavebereik op de “Folder mode”. (👉 blz. 28)

### **Ik wil het afspelen automatisch starten na het plaatsen van een schijf**

- Automatisch afspelen inschakelen. (👉 blz. 31)

### **Ik wil muziek afspelen met één bewerking vanaf de stand-bystatus**

- Druk op de toets ▶/|| op dit toestel of de afstandsbediening om de voeding in te schakelen en het afspelen te starten.



## Probleemoplossing

Controleer eerst het volgende als er problemen optreden.

1. Zijn de aansluitingen juist ?
2. Wordt het toestel bediend zoals wordt beschreven in de gebruiksaanwijzing?
3. Werken de andere componenten naar behoren ?

Als dit toestel niet naar behoren werkt, controleer dan de in onderstaande tabel vermelde punten.

Als het probleem blijft bestaan, is er mogelijk een defect. Schakel onmiddellijk de spanning uit en neem contact op met de winkel van aankoop.

### ■ Voeding wordt niet ingeschakeld/Voeding wordt uitgeschakeld

Symptoom	Oorzaak / Oplossing	Blz.
De voeding wordt niet ingeschakeld.	<ul style="list-style-type: none"> <li>• Controleer of de stekker goed in het stopcontact zit.</li> </ul>	<u>21</u>
De voeding wordt automatisch uitgeschakeld.	<ul style="list-style-type: none"> <li>• De modus Auto stand-by is ingesteld. De modus Auto stand-by schakelt het toestel naar de stand-bymodus wanneer het toestel ongeveer 30 minuten niet worden gebruikt. Om de modus Auto stand-by uit te schakelen, houdt u de netspanningstoets (⏻) langer dan 5 seconden ingedrukt wanneer de modus Auto stand-by is ingeschakeld.</li> </ul>	<u>30</u>

### ■ De LED knippert

Symptoom	Oorzaak / Oplossing	Blz.
Knipperend rood.	<ul style="list-style-type: none"> <li>• Een circuit in het toestel is defect. Koppel de voeding los en neem contact op met het reparatiecentrum.</li> </ul>	—



## ■ Bewerkingen kunnen niet worden uitgevoerd via de afstandsbediening

Symptoom	Oorzaak / Oplossing	Blz.
Bewerkingen kunnen niet worden uitgevoerd via de afstandsbediening.	• De batterijen zijn op. Plaats nieuwe batterijen.	<u>17</u>
	• Bedien de afstandsbediening binnen een afstand van ongeveer 7 m vanaf dit toestel en in een hoek van 30°.	<u>18</u>
	• Verwijder alle obstakels tussen de dit toestel en de afstandsbediening.	—
	• Plaats de batterijen in de juiste richting en let op de [Thread-Plus]- en [Tread-Minus]-aanduidingen.	<u>17</u>
	• Er schijnt een sterk licht op de afstandsbedieningssensor van het toestel (direct zonlicht, spotje, enz.). Zet het toestel op een plaats waar de afstandsbedieningssensor niet blootstaat aan direct zonlicht.	—
	• Wanneer u een 3D-videoapparaat gebruikt, zal de afstandsbediening van dit toestel mogelijk niet werken vanwege effecten van de infrarood communicatie tussen eenheden (zoals tv en kijken met een 3D-bril). Pas in dat geval de richting van de eenheden met de 3D-communicatiefunctie en hun afstand aan om ervoor te zorgen dat ze de werking van de afstandsbediening van dit toestel niet beïnvloeden.	—



## ■ Er is geen geluid hoorbaar

Symptoom	Oorzaak / Oplossing	Blz.
Er wordt geen geluid weergegeven. Of het geluid is vervormd.	• Controleer de aansluitingen van alle apparaten.	<u>13</u>
	• Sluit de aansluitkabels stevig aan.	—
	• Controleer of de ingangen en uitgangen niet omgekeerd zitten.	—
	• Controleer de kabels op schade.	—
	• Controleer de functie en bediening van de functie van de versterker en pas indien nodig aan.	—

## ■ Kan geen CD's afspelen

Symptoom	Oorzaak / Oplossing	Blz.
Kan niet afspelen wanneer de afspeeltoets wordt ingedrukt of kan een specifiek deel van de schijf niet correct afspelen.	• De CD is vuil of heeft krassen. Reinig de CD of plaats een andere CD.	<u>42</u>
Kan geen CD-R/CD-RW afspelen.	• CD's kunnen niet worden afgespeeld tenzij ze zijn voltooid. Gebruik een voltooide schijf.	<u>38</u>
	• Dit kan worden veroorzaakt door slechte opnameomstandigheden of de schijf zelf is mogelijk van slechte kwaliteit. Gebruik een goed opgenomen schijf.	—
	• De DATA CD-weergavefunctie van dit toestel ondersteunt alleen het afspelen van MP3- en WMA-bestanden.	<u>38</u>
"Unsupported" wordt weergegeven.	• De schijf is ondersteboven geladen.	<u>38</u>
	• Er is een schijf geladen die niet kan worden afgespeeld.	<u>38</u>



## ■ Kan de schijf niet uitwerpen

Symptoom	Oorzaak / Oplossing	Blz.
De schijf wordt niet uitgeworpen wanneer op de uitwerptoets wordt gedrukt.	• Houd de toets ▲ minstens 5 seconden ingedrukt.	—
	• Dit toestel is defect. Neem contact op met onze reparatiedienst.	—



## ■ Bestandsnamen of labelgegevens worden niet correct weergegeven

Symptoom	Oorzaak / Oplossing	Blz.
De bestandsnamen worden niet goed weergegeven ("..." enz.).	• Er worden tekens gebruikt die niet kunnen worden weergegeven. Dit is geen storing. Dit is geen defect. Tekens die dit toestel niet kan weergeven, worden vervangen door "." (punt).	—



## Afspielbare media

### Schijven

Afspeelbare media	
CD	
CD-R	
CD-RW	

#### OPMERKING

- Bepaalde schijven en bepaalde opnameformaten zijn mogelijk niet afspeelbaar.
- Niet-voltooid schijven kunnen niet worden afgespeeld.

### Bestanden

Alleen CD-R's en CD-RW's die worden gebrand in onderstaande indeling kunnen worden afgespeeld.

#### ■ Indeling van de CD-brander software

ISO9660 niveau 1, 2

Uitbreidingsformaat (Juliet.Romeo)

#### ■ CD's die worden gebrand in een andere indeling zijn mogelijk niet goed afspeelbaar.

Maximum aantal afspeelbare mappen en bestanden

Aantal mappen : 255

Aantal bestanden: 255

#### ■ Labelgegevens

ID3-TAG (ver.1.x en 2.x)

WMA-TAG

(De labelgegevens van de titel, artiest en album worden ondersteund)



Af speelbare bestanden (extensie)	Bestandsspecificatie
MP3 (.mp3)	• Bemonsteringsfrequentie: 32 / 44,1 / 48 kHz
	• Bitsnelheid : 32 kbps tot 320 kbps
	• Bestandsindeling: MPEG1 Audio Layer 3
WMA (.wma)	• Bemonsteringsfrequentie: 32 / 44,1 / 48 kHz
	• Bitsnelheid : 64 kbps tot 192 kbps
	• Bestandsindeling: Windows Media Audio

**OPMERKING**

- Geef de bestanden de extensie “.mp3” of “.wma”. Bestanden die een andere of geen extensie hebben, kunnen niet worden afgespeeld.
- Opnamen die door uzelf zijn gemaakt, zijn alleen voor uw privégebruik en mogen in overeenstemming met de wetgeving op auteursrechten op geen enkele andere manier zonder toestemming van de houder van de auteursrechten worden gebruikt.

## Weergavevolgorde van MP3/WMA-bestanden

Als er meerdere mappen zijn met MP3/WMA-bestanden, wordt de afspeler van de mappen automatisch ingesteld wanneer het toestel de media leest. De bestanden in elke map worden afgespeeld in de volgorde waarin de bestanden op de media zijn opgenomen, vanaf de oudste datum en het oudste tijdstip.

**CD-R/CD-RW**

Voor het afspelen van bestanden op CD-R of CD-RW, worden bestanden in alle mappen op de eerste laag het eerst afgespeeld, vervolgens op de tweede laag, daarna op de derde laag, en zo verder in deze volgorde.



- De afspeler van bestanden die op een pc wordt weergegeven kan afwijken van de werkelijke afspeler van bestanden.
- De afspeler van bestanden op een CD-R/CD-RW kan afwijken, afhankelijk van de schrijfssoftware.



## Over schijven en bestanden

Bestanden zoals MP3/WMA enz., die zijn opgenomen op een CD-R/-RW, zijn onderverdeeld in grote segmenten (mappen) en kleine segmenten (bestanden). Bestanden worden opgeslagen in mappen en mappen kunnen hiërarchisch worden geordend. Het toestel kan maximum 8 mapniveaus herkennen.

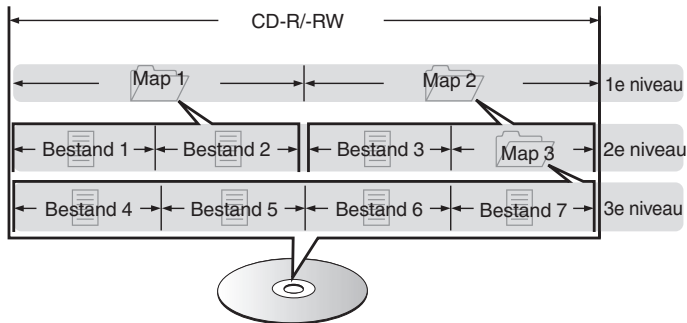

Wanneer u MP3/WMA-bestanden enz. op een CD-R/-RW-schijf schrijft, stelt u het formaat voor het schrijven van de software in op "ISO9660". De bestanden worden mogelijk niet goed weergegeven als ze in andere indelingen zijn opgenomen. Raadpleeg de instructies van uw schrijfssoftware voor meer informatie.



## Waarschuwingen over het gebruik van media

### Schijven laden

- Wanneer de set horizontaal is geïnstalleerd, plaatst u de schijf met het label omhoog gericht.
- Wanneer de set verticaal is geïnstalleerd, plaatst u de schijf met het label naar rechts gericht.
- Plaats de schijf langzaam in de CD-sleuf. Neem uw hand weg zodra de schijf naar binnen wordt getrokken.

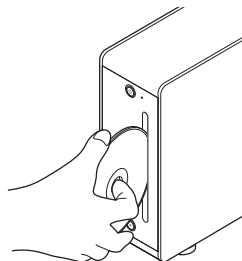
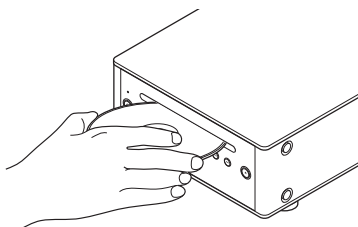

- Wanneer er geen schijf is geladen, verschijnt "No Disc".
- Wanneer de schijf ondersteboven is geladen, verschijnt "Unsupported".
- Wanneer de informatie van de schijf niet goed kan worden gelezen, verschijnt "Unsupported".

### Waarschuwingen over het laden van schijven

- 8 cm schijven kunnen niet worden gebruikt op deze speler. Stop geen schijven van 8 cm in de CD-sleuf.
- Gebruik geen 8 cm-schijfadapter.
- Leg slechts één schijf tegelijk in de schijflade. Als er twee of meer schijven geplaatst worden, kan de lade beschadigd worden en kunnen er krassen op de schijven ontstaan.
- Plaats geen beschadigde, kromgetrokken of met lijm geplakte schijven in de lade.
- Gebruik geen schijven met loszittend plakband, schijven waarvan het label loslaat of schijven met restanten van plakband of labels die zijn verwijderd. Dergelijke schijven kunnen vast komen te zitten en de speler beschadigen.



## Over het hanteren van media

- Voorkom dat er vingerafdrukken, vuil of vet op de schijven komen.
- Neem de schijven voorzichtig uit de hoes om krassen te voorkomen.
- Schijven niet buigen of verhitten.
- Het gat in het midden van de schijf niet groter maken.
- Schrijf niet met pen of potlood, enz. op de kant met het (gedrukte) label en plak geen nieuwe labels op de schijven.
- Er kan zich condens vormen op schijven als ze plots van een koude plaats (bijvoorbeeld buitenshuis) naar een warme plaats worden verplaatst. Probeer de schijven echter niet te drogen met een haardroger, enz.
- Schijven niet op de volgende plaatsen bewaren:
  1. Op plaatsen waar ze gedurende langere tijd aan direct zonlicht worden blootgesteld
  2. Op vochtige of stoffige plaatsen
  3. Op plaatsen waar ze worden blootgesteld aan de hitte van verwarmingstoestellen, enz.

## Het reinigen van schijven

- Voordat de schijf wordt gebruikt, moeten vingerafdrukken of vuil worden verwijderd.
- Gebruik een los verkrijgbaar reinigingssetje voor schijven of een zachte doek om de schijf te reinigen.



Veeg altijd voorzichtig vanuit het midden naar de rand van de schijf.

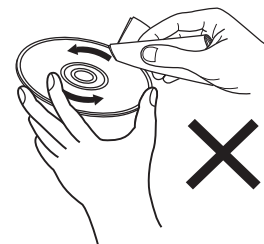

Niet met een draaiende beweging reinigen of afnemen.

### OPMERKING

- Gebruik geen reinigingsmiddelen, antistatische vloeistoffen of benzeen, verdunningsmiddelen of andere oplosmiddelen.



## Uitleg termen

### MP3 (MPEG Audio Layer-3)

Dit is een internationaal gestandaardiseerd audiodatacompressiesysteem dat de "MPEG-1"-videocompressiestandaard gebruikt. Het comprimeert het datavolume tot ongeveer een elfde van de originele grootte terwijl het een klankwaliteit behoudt die gelijk is aan die van een muziek-CD.

### WMA (Windows Media Audio)

Dit is een audiocompressietechnologie die werd ontwikkeld door Microsoft Corporation.

WMA-gegevens kunnen worden gecodeerd met Windows Media® Player. Om WMA-bestanden te coderen, kunnen alleen applicaties worden gebruikt die door Microsoft Corporation zijn geautoriseerd. Als u een niet-geautoriseerde applicatie gebruikt, is het mogelijk dat het bestand niet juist werkt.

### Bemonsteringsfrequentie

Bij sampling wordt een geluidsgolf (analoog signaal) op regelmatige intervallen gelezen en wordt de hoogte van elke golf bij elke aflezing uitgedrukt in digitaal formaat (waardoor een digitaal signaal wordt geproduceerd).

Het aantal aflezingen dat binnen één seconde wordt gedaan, wordt "Bemonsteringsfrequentie" genoemd. Hoe groter de waarde, hoe dichter de gereproduceerde klank bij het origineel ligt.

### Dynamisch bereik

Het verschil tussen het maximale onvervormde geluidsniveau en het minimale geluidsniveau dat waarneembaar is boven de ruis dat door het apparaat wordt uitgezonden.

### Bitsnelheid

Dit is de hoeveelheid audiogegevens die is opgenomen op een schijf en in één seconde wordt gelezen.

### Finaliseren

Dit is de bewerking waardoor CD's die zijn opgenomen met een recorder of station, op andere toestellen kunnen worden afgespeeld.

### Lineaire PCM

Dit signaal is een ongecomprimeerd PCM-sigitaal (Pulse Code Modulation). In tegenstelling tot audiobronnen met compressie met verlies, zoals MP3, nemen de audiokwaliteit en het dynamische bereik niet af.



# Technische gegevens

---

## ■ Audiovermogen

### • Analoge uitgang

<b>Kanalen:</b>	2-kanaals
<b>Af speelbaar frequentiebereik:</b>	2 Hz – 20 kHz
<b>Frequentierespons voor weergave:</b>	20 – 20 kHz ( $\pm 1$ %)
<b>Signaal-ruis:</b>	105 dB
<b>Dynamisch bereik:</b>	100 dB
<b>Kanaalscheiding:</b>	100 dB
<b>Harmonische vervorming:</b>	0,004 % (1 kHz)
<b>Wow &amp; flutter:</b>	Kristal nauwkeurigheid

### • Uitvoerniveau

<b>Signaaltype:</b>	2 V RMS stereo
---------------------	----------------

### • Digitale uitgang

<b>Coaxiaal:</b>	0,5 V <sub>p-p</sub> / 75 $\Omega$ /ohm
------------------	---

### • Optisch afleessysteem

<b>Laser:</b>	AlGaAs
<b>Golflengte:</b>	780 nm
<b>Signaaltype:</b>	16-bit Lineaire PCM
<b>Bemonsteringsfrequentie:</b>	44,1 kHz



## ■ Algemeen

<b>Voeding:</b>	230 V wisselstroom, 50/60 Hz
<b>Stroomverbruik:</b>	10 W
<b>Stroomverbruik in stand-bymodus:</b>	0,4 W of minder
<b>Bedrijfstemperaturen:</b>	+5 °C - +35 °C
<b>Bedrijfsvochtigheid:</b>	5 – 90 % (zonder condens)

Met het oog op verbeteringen kunnen de specificaties en het ontwerp van de versterker zonder verwittiging worden veranderd.



## ■ Afmetingen (eenheid: mm)

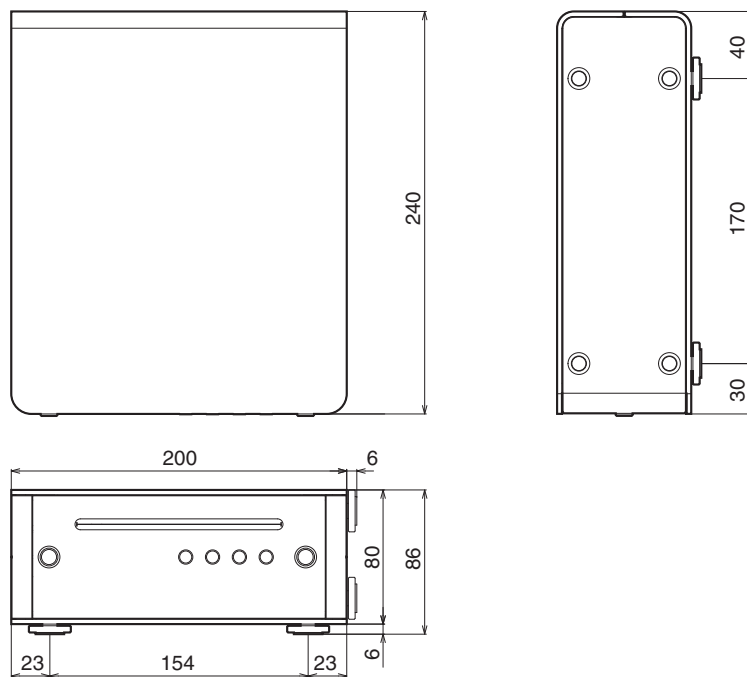

## ■ Gewicht: 2,4 kg

# Index

<b>A</b>	
Achterpaneel .....	9
Afstandsbediening .....	10
Analoog apparaat .....	20
Auto stand-by .....	30
Automatisch afspelen .....	31
<b>C</b>	
CD's .....	24
<b>D</b>	
Digitaal apparaat .....	19
Dimmer .....	23
Display .....	8
<b>G</b>	
Gegevens-CD's .....	27
<b>H</b>	
Herhaald afspelen .....	24, 27
<b>P</b>	
Programmaweergave .....	26
<b>V</b>	
Voorpaneel .....	6
<b>W</b>	
Willekeurige weergave .....	24, 27







**DENON<sup>®</sup>**

[www.denon.com](http://www.denon.com)

3520 10398 00AD

Copyright ©2015 D&M Holdings Inc. All Rights Reserved.