

DENON®

DCD-50

ПРОИГРЫВАТЕЛЬ КОМПАКТ-ДИСКОВ

Руководство пользователя

На одном листе бумаги можно распечатать несколько страниц руководства в формате PDF.

Передняя
панель

Дисплей

Задняя
панель

Пульт ДУ

Предметный
указатель



Комплект поставки	4
Отличительные особенности	5
Высокое качество	5
Высокое качество	5
Наименования и назначение составных частей	6
Передняя панель	6
Дисплей	8
Задняя панель	9
Пульт дистанционного управления	10

Подсоединения

Подсоединения	13
Установка данного устройства	14
Установка по горизонтали	14
Установка по вертикали	15
Начало работы с пультом ДУ	17
Диапазон действия пульта ДУ	18
Подключение цифрового устройства	19
Подключение аналогового устройства	20
Подключение кабеля питания	21



Воспроизведение

Базовая эксплуатация	23
Включение питания	23
Регулировка яркости дисплея	23
Воспроизведение компакт-дисков	24
Воспроизведение компакт-дисков	24
Воспроизведение треков в заданном порядке (запрограммированное воспроизведение)	26
Воспроизведение компакт-дисков с данными (файлы MP3 и WMA)	27
Воспроизведение файлов	28

Установки

Другие настройки	30
Автоматический перевод в режим ожидания	30
Автоматическое воспроизведение	31

Рекомендации

Рекомендации	33
Устранение неполадок	34

Приложение





Воспроизводимые носители	38
Диски	38
Файлы	38
Порядок воспроизведения файлов MP3/WMA	39
Сведения о дисках и файлах	40
Меры предосторожности при использовании носителей	41
Загрузка дисков	41
Меры предосторожности при загрузке дисков	41
Как обращаться с носителем	42
Очистка дисков	42
Словарь терминов	43
Технические характеристики	44
Предметный указатель	47



Благодарим за приобретение устройства Denon. Чтобы гарантировать его бесперебойную работу, пожалуйста, внимательно прочтите настоящее руководство пользователя, прежде чем приступить к эксплуатации изделия. Ознакомившись с руководством, используйте его в дальнейшей работе с устройством.

Комплект поставки

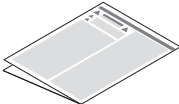
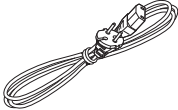
Убедитесь в наличии следующих компонентов в комплекте поставки изделия:

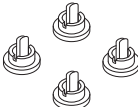
 <p>Краткое руководство пользователя</p>	 <p>CD-ROM (Руководство пользователя)</p>	 <p>Правила техники безопасности</p>	 <p>Сетевой шнур</p>
 <p>Пульт дистанционного управления (RC-1205) (встроенная батарея)</p>	 <p>Коаксиальный цифровой кабель</p>	 <p>Колпачки (серебристые) (4 шт.)</p>	



Отличительные особенности

Высокое качество

- **Новый CD-проигрыватель компании Denon, которая известна качеством своей продукции, оснащен прецизионным 32-битным цифроаналоговым преобразователем**

От цифроаналогового преобразователя полностью зависит качество звука. По этой причине в этом издании установлен знаменитый своей точностью цифроаналоговый преобразователь 32 бита/192 кГц, обеспечивающий высочайшее качество звука.

- **При совместном использовании данного устройства с высококачественным интегральным усилителем PMA-50 класса D достигается высокоточное воспроизведение даже самых слабых сигналов**

В высококачественном интегральном усилителе PMA-50 класса D применяется уникальная технология воспроизведения аналогового сигнала Advanced AL32 Processing компании Denon. Эта технология обеспечивает четкое и мощное звучание превосходного качества при компактном размере корпуса устройства.

Высокое качество

- **Новый дизайн оптимально подходит для интегрального усилителя PMA-50**
- **Поддержка вертикальной установки**
Данное устройство допускает вертикальную или горизонтальную установку.
Ориентация дисплея изменяется автоматически в соответствии с ориентацией данного устройства.
Рабочий механизм гнезда CD-дисков открывается и закрывается плавно и четко независимо от вертикального или горизонтального способа установки данного устройства.
- **Поддерживает воспроизведение файлов MP3 и WMA**
На данном устройстве можно воспроизводить файлы MP3 и WMA, записанные на диски CD-R и CD-RW.
Во время воспроизведения файлов MP3 и WMA на органическом дисплее EL высокой четкости отображаются название композиции и имя исполнителя.
- **Функция автоматического перевода в режим ожидания снижает энергопотребление**
- **Данное устройство поставляется с пультом дистанционного управления, который можно также использовать с PMA-50**



Наименования и назначение составных частей

Передняя панель

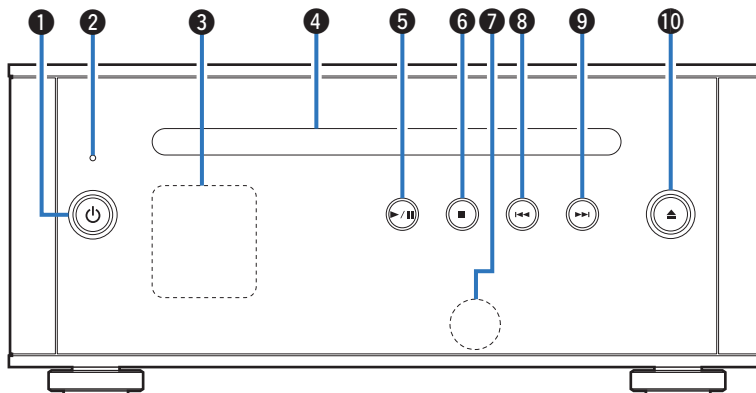

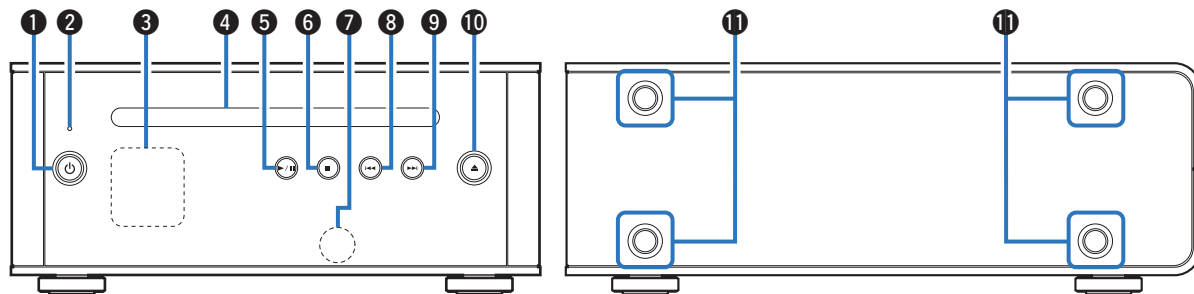

1 Кнопка управления питанием (⏻)

Используется для включения питания/перехода в режим ожидания. (☞ стр. 23)

Состояние питания отображается следующим образом.

- Питание включено: дисплей горит
- Режим ожидания: дисплей выключен

2 Индикатор схемы защиты

При срабатывании схемы защиты этот индикатор мигает. (☞ стр. 34)

3 Дисплей

Используется для отображения различной информации. (☞ стр. 8)

4 Щель CD-дисковод (☞ стр. 41)

5 Кнопка воспроизведения/паузы (▶/⏸)

Воспроизведение дорожки/пауза.

6 Кнопка остановки (■)

Останавливает воспроизведение.

7 Датчик пульта ДУ

Используется для приема сигналов от пульта дистанционного управления. (☞ стр. 18)

8 Кнопка ускоренного перехода назад (◀◀)

Возврат к началу дорожки, которая воспроизводится в данный момент.

9 Кнопка ускоренного перехода вперед (▶▶)

Воспроизведение следующей дорожки.

10 Кнопка извлечения компакт-диска (▲)

Извлечение диска.

11 Монтажные отверстия для ножек, используемых при вертикальной установке

Используются, когда устройство устанавливается вертикально. (☞ стр. 15)



Дисплей

Информация на дисплее ориентирована в соответствии с положением устройства.

Пример дисплея



Описание значков

- ⌘: случайно
- ↺: повтор всех дорожек
- ↻: повтор 1 дорожки
- 🎵: дорожка
- 📁: папка



Задняя панель

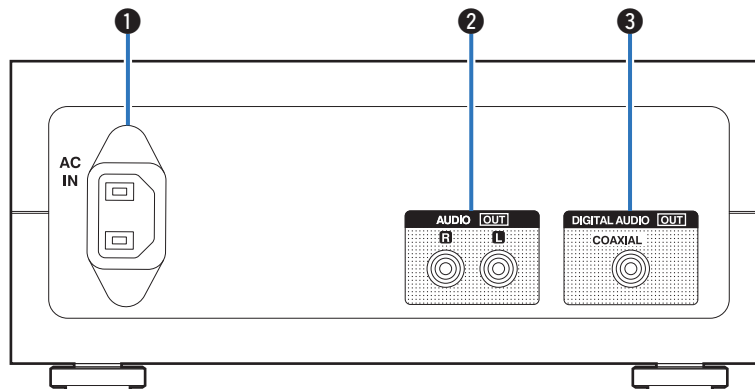

❶ Входной разъем для сети переменного тока (AC IN)

Используется для подключения идущего в комплекте шнура питания. (👉 [стр. 21](#))

❷ Разъемы AUDIO OUT (AUDIO OUT)

Используются для подключения усилителя с аналоговыми входными аудиоразъемами. (👉 [стр. 20](#))

❸ Разъемы DIGITAL AUDIO OUT (COAXIAL)

Используются для подключения усилителя с цифровым входным аудиоразъемом. (👉 [стр. 19](#))



Пульт дистанционного управления

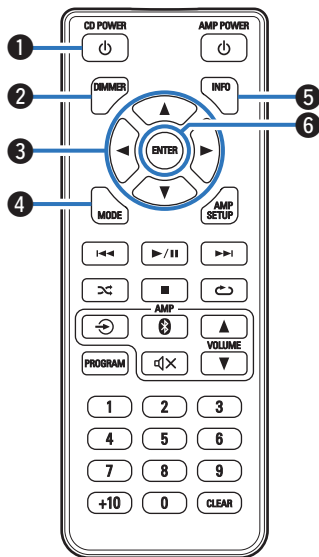

■ Управление данным устройством

- 1 Кнопка управления питанием (⏻)**
 Используется для включения питания/перехода в режим ожидания.
- 2 Кнопка DIMMER**
 Регулирует яркость дисплея данного устройства. (☞ стр. 23)
- 3 Кнопки курсора (▲▼◀▶)**
 Выбор имеющихся на компакт-диске папок или файлов.
- 4 Кнопка MODE**
 Переключает режим воспроизведения. (☞ стр. 27)
- 5 Кнопка INFO**
 Переключение информации о дорожке, отображающейся на дисплее в процессе воспроизведения. Переключение данных времени воспроизведения.
- 6 Кнопка ENTER**
 Определяет выбор.



- При помощи кнопки DIMMER можно также управлять интегральным усилителем Denon PMA-50. Таким образом, усилитель PMA-50 можно использовать одновременно с устройством DCD-50. Если окажется, что у этих устройств разные настройки, нажмите и удерживайте эту кнопку в течение 2 секунд, чтобы установить на обоих устройствах настройки по умолчанию. Затем задайте нужную настройку.
- По умолчанию для яркости дисплея задано значение "Обычная".



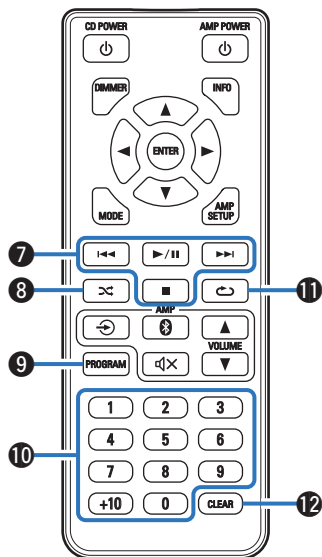

7 Системные кнопки

Используются для управления воспроизведением.

- Кнопки пропуска (◀◀/▶▶)
- Кнопка воспроизведения/паузы (▶/||)
- Кнопка остановки (■)

8 Кнопка случайного воспроизведения (⌘)

Используется для переключения на режим случайного воспроизведения.

9 Кнопка PROGRAM

Используется для задания программы воспроизведения. (☞ стр. 26)

10 Кнопки с цифрами (0 – 9, +10)

Используются для ввода цифр в устройство.

11 Кнопка повтора (↺)

Переключает в режим повторного воспроизведения.

12 Кнопка CLEAR

Отмена регистрации программы.



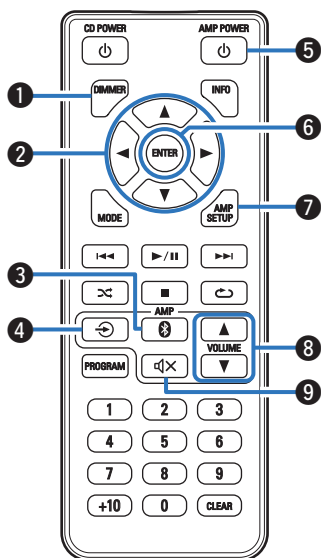

■ Управление усилителем

- 1 **Кнопка DIMMER**
Регулировка яркости дисплея.
- 2 **Кнопки курсора (▲▼◀▶)**
Используются для выбора пунктов меню.
- 3 **Кнопка Bluetooth (📶)**
Выбор модуля Bluetooth усилителя PMA-50 в качестве источника входного сигнала. Ее также нужно нажать во время операции сопряжения.
- 4 **Кнопка переключения источников ввода (🔊)**
Переключение источников входного сигнала усилителя PMA-50.
- 5 **Кнопка AMP POWER (🔌)**
Включение питания/перевод устройства PMA-50 в режим ожидания.
- 6 **Кнопка ENTER**
Определяет выбор.
- 7 **Кнопка AMP SETUP**
На дисплее устройства PMA-50 отображается меню настройки.
- 8 **Кнопка VOLUME (▲▼)**
Используются для регулировки уровня громкости.
- 9 **Кнопка отключения звука (🔇)**
Выключение звука выходного аудиосигнала устройства PMA-50.



Подсоединения

■ Содержание

Установка данного устройства	14
Подключение цифрового устройства	19
Подключение аналогового устройства	20
Подключение кабеля питания	21

ПРИМЕЧАНИЕ

- Не включайте устройство в розетку, пока не будут подсоединены все компоненты.
- Не связывайте сетевые шнуры вместе с соединительными кабелями. Это может привести к возникновению фона переменного тока или другим помехам.

■ Кабели, используемые для подключения

К подключаемым устройствам используйте предназначенные им кабели.

Звуковой кабель



Коаксиальный цифровой кабель (входит в комплект поставки)



Установка данного устройства

Данное устройство может быть установлено двумя способами - горизонтально или вертикально. Можно выбрать способ установки данного устройства в соответствии с местом установки и Вашими предпочтениями.

ПРИМЕЧАНИЕ

- Перед воспроизведением дисков выберите способ установки и установите данное устройство надлежащим образом.

Установка по горизонтали

Изначально ножки прикреплены к устройству для горизонтальной установки.

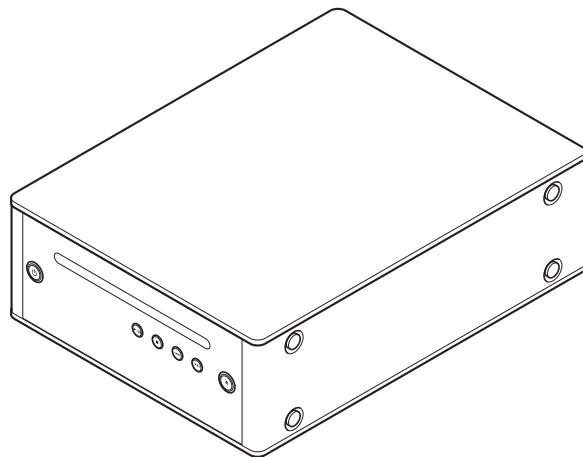

Установка по вертикали

Такая ориентация подходит для установки в условиях ограниченного пространства.

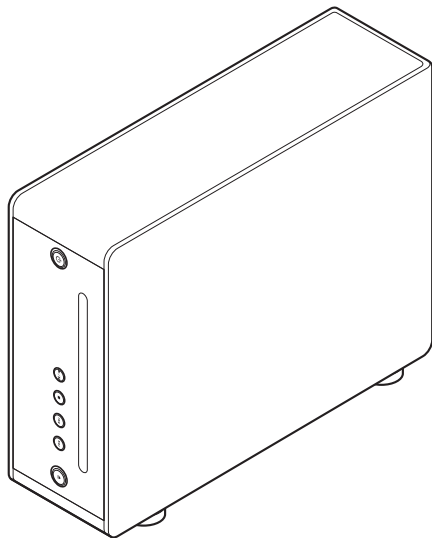

1 Снимите ножки.

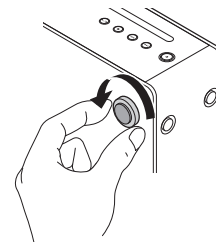

Удалите 4 ножки, повернув каждую из них против часовой стрелки.

2 Вставьте прилагающиеся колпачки (серебристые) в отверстия, из которых были извлечены ножки.

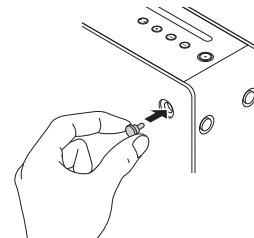

3 Снимите колпачок (черный).

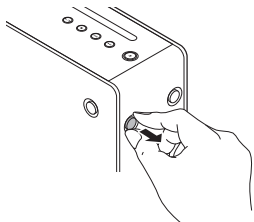

ПРИМЕЧАНИЕ

- Осторожно удалите крышки, чтобы не повредить ноги. При необходимости используйте для этого инструмент с тонким острым концом. Однако используйте инструмент аккуратно, чтобы не повредить само устройство.

4 Поверните снятые ножки по часовой стрелке, чтобы установить их.

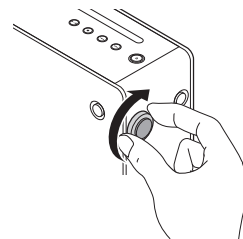

ПРИМЕЧАНИЕ

- Закрепив ножки, отрегулируйте их по высоте, чтобы обеспечить устойчивость устройства при установке.



Начало работы с пультом ДУ

Пульт дистанционного управления имеет встроенную литиевую батарею.

Вытяните изоляционную полоску перед использованием.

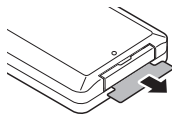

■ Замена батареи

1. Вставьте какой-либо острый предмет в отверстие в батарейном отсеке и выдвиньте лоток для батареи.

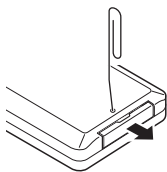

2. Вставьте литиевую батарею в батарейный отсек, как указано.
3. Поместите корпус батареи в исходное положение.

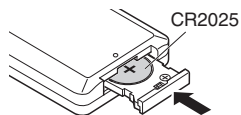

ПРИМЕЧАНИЕ

- При установке литиевой батареи соблюдайте направление, указанное маркировкой ⊕ и ⊖ в батарейном отсеке.
- Если в батарее наблюдается утечка, немедленно замените и утилизируйте батарею. В этом случае существует опасность ожога, если жидкость попадет на кожу или одежду, поэтому следует соблюдать особую осторожность. Если жидкость случайно попадет на кожу, промойте ее водой и обратитесь к врачу.
- Извлекайте батарею из пульта ДУ при продолжительном перерыве в его использовании.



Диапазон действия пульт ДУ

При управлении направляйте пульт ДУ на датчик ДУ.

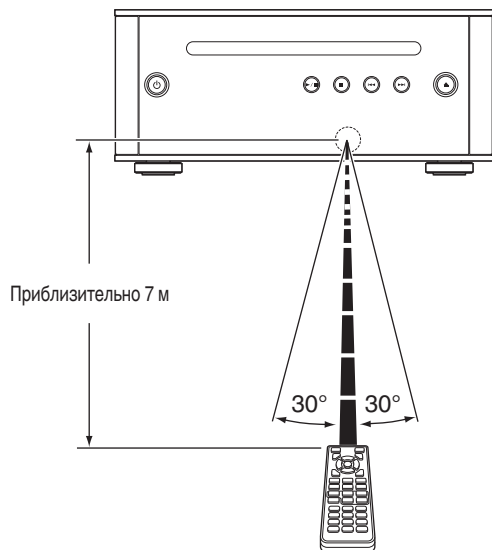

[Горизонтальная установка]

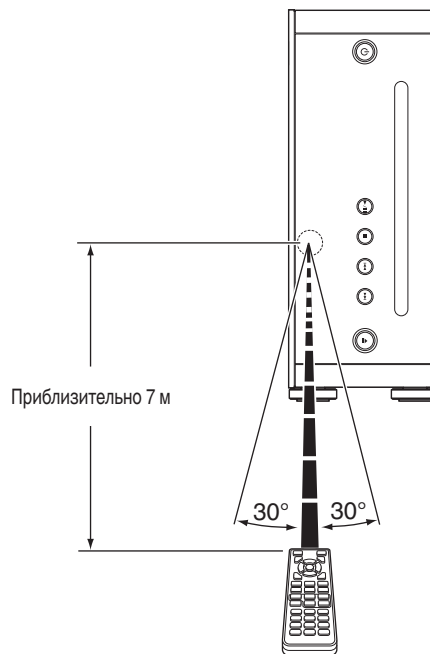

[Вертикальная установка]

Подключение цифрового устройства

Данное устройство можно подключить к усилителю с цифровым входным (коаксиальным) аудиоразъемом.

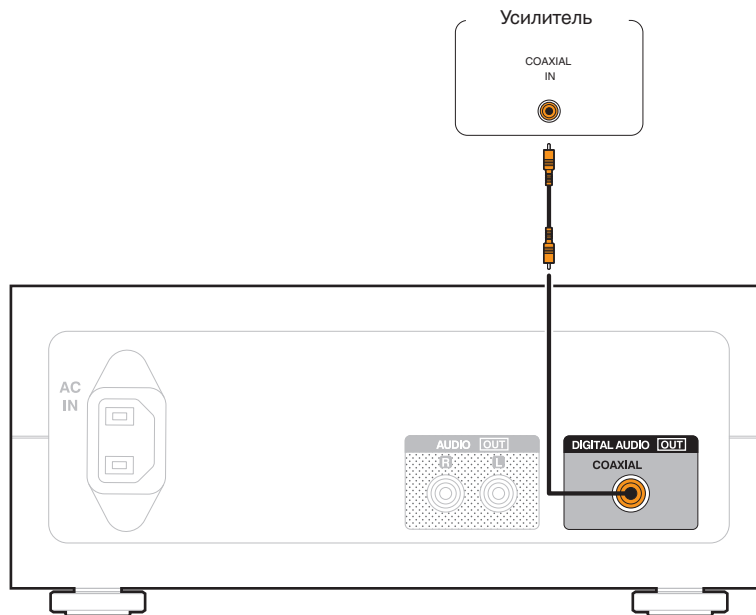

Подключение аналогового устройства

Данное устройство можно подключить к усилителю с аналоговыми входными аудиоразъемами.

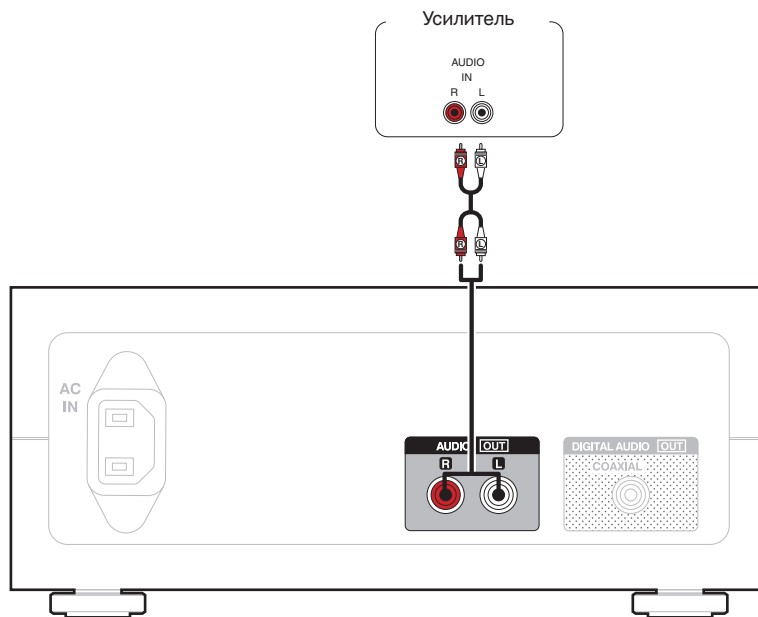

Подключение кабеля питания

Прежде чем подключать к усилителю шнур питания, выполните все необходимые соединения.

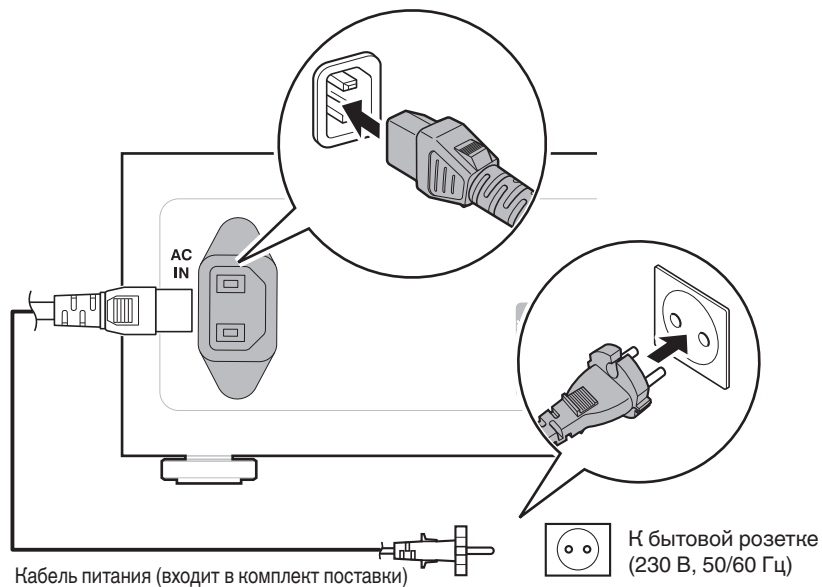

■ Содержание

Основной режим работы	23
Воспроизведение компакт-дисков	24
Воспроизведение компакт-дисков с данными (файлы MP3 и WMA)	27
Другие настройки	30



Базовая эксплуатация

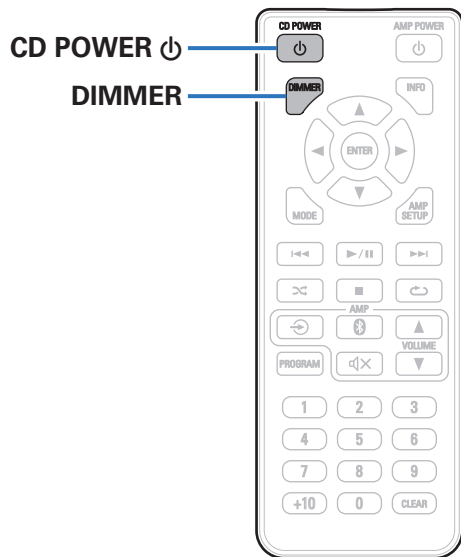

Включение питания

- 1 Нажмите кнопку **CD POWER** , чтобы включить питание устройства.
Дисплей будет включен.

Питание переключено в режим ожидания

- 1 Нажмите кнопку **CD POWER** .
Выключает дисплей.



- Для этого можно также нажать кнопку  на самом устройстве.

ПРИМЕЧАНИЕ

- Когда питание находится в режиме ожидания, некоторые схемы электрифицированы. Перед отъездом из дома на длительное время или в отпуске отсоедините кабель питания от розетки.

Регулировка яркости дисплея

Можно настроить три уровня яркости дисплея.

- 1 Нажмите кнопку **DIMMER**.



Воспроизведение компакт-дисков

Воспроизведение компакт-дисков

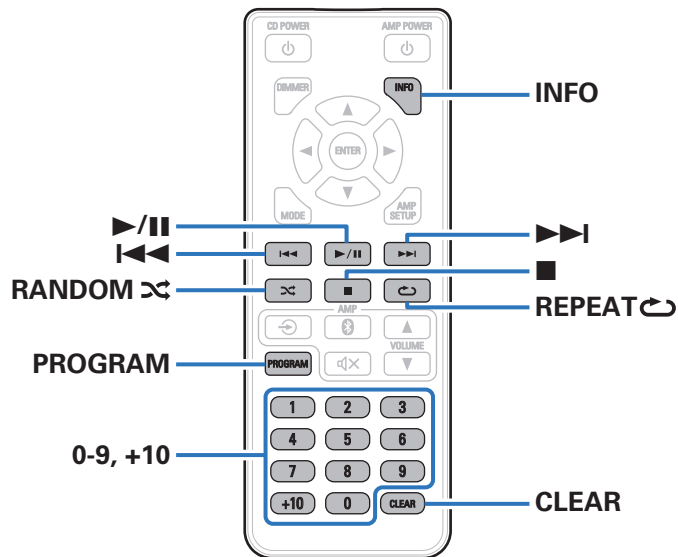

1 Вставьте диск. (☞ стр. 41)

2 Нажмите кнопку ▶/||.

На дисплее загорится индикатор ▶. Начнется воспроизведение.

ПРИМЕЧАНИЕ

- Не помещайте на лоток привода диска никакие посторонние предметы. Это может привести к повреждению механизма.
- Данное устройство не подходит для дисков диаметром 8 см. Не пытайтесь вставлять в CD-дисковод диски диаметром 8 см.
- Не вставляйте в CD-дисковод ничего, кроме компакт-дисков. Это может привести к повреждению.

■ Извлечение компакт-дисков

1 Нажмите кнопку ▲, пока остановлено воспроизведение.



Кнопки управления	Функции
▶ /	Воспроизведение/пауза
■	Остановка
◀◀▶▶	Воспроизвести предыдущую дорожку / воспроизвести следующую дорожку (Нажать и удерживать) Перемотка назад/перемотка вперед
0 – 9, +10	Выбор дорожки
RANDOM ⚡	Воспроизведение в случайном порядке
REPEAT ↺	Повторное воспроизведение <ul style="list-style-type: none"> Переключение между режимами повторения всех дорожек и одной дорожки.
INFO	Переключение отображения времени <ul style="list-style-type: none"> Прошедшее время дорожки, оставшееся время дорожки и общее оставшееся время

■ Воспроизведение конкретной дорожки (прямой поиск)

1 Используйте кнопки с цифрами от 0 до 9 и +10 для выбора дорожки.

【Пример】

Выбор трека 4 :

Нажмите кнопку 4, чтобы выбрать дорожку 4.

Выбор трека 12 :

Чтобы выбрать дорожку 12, последовательно нажмите кнопки +10 и 2.





Воспроизведение треков в заданном порядке (запрограммированное воспроизведение)

Можно запрограммировать воспроизведение до 25 треков.

- 1 В режиме остановленного воспроизведения нажмите PROGRAM.**
На дисплее отобразится сообщение "PROG".
- 2 Используйте кнопки с цифрами от 0 до 9 и +10 для выбора дорожки.**
[Пример]
Чтобы запрограммировать воспроизведение дорожек 3 и 12 именно в таком порядке, последовательно нажмите кнопки 3, +10 и 2.
- 3 Нажмите кнопку ►/II.**
Начнется воспроизведение треков в заданном порядке.



- Если во время запрограммированного воспроизведения нажать кнопку RANDOM , то запрограммированные дорожки будут воспроизводиться в случайном порядке.
- Если во время запрограммированного воспроизведения нажать кнопку REPEAT , то треки будут воспроизводиться повторно в запрограммированном порядке.

ПРИМЕЧАНИЕ

- При извлечении диска или отключении питания программа стирается.

■ Проверка порядка воспроизведения запрограммированных дорожек

Во время остановки воспроизведения нажмите кнопку ►►I. При каждом нажатии кнопки ►►I показываются дорожки в запрограммированном порядке.

■ Удаление последней запрограммированной дорожки

Во время остановки воспроизведения нажмите кнопку CLEAR. Удаление последней запрограммированной дорожки. При каждом нажатии этой кнопки будет удаляться последний запрограммированный трек.

■ Удаление всех запрограммированных дорожек

В режиме остановленного воспроизведения нажмите PROGRAM.



Воспроизведение компакт-дисков с данными (файлы MP3 и WMA)

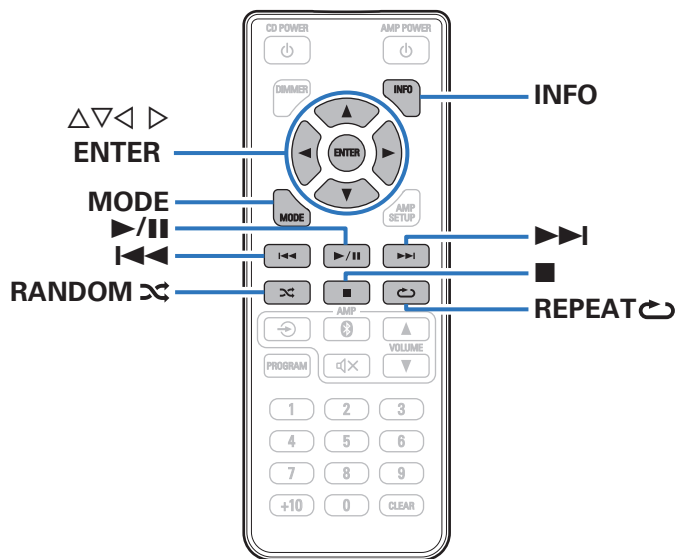

- В данном разделе будет описано, как воспроизводить файлы MP3 и WMA, записанные на диски CD-R или CD-RW. Информацию о том, как воспроизводить файлы, записанные не на CD-R или CD-RW, смотрите в следующих разделах.
- В Интернете имеется множество сайтов, с которых можно скачать музыкальные файлы в форматах MP3 или WMA (Windows Media® Audio). Музыка (файлы), скачанную с таких сайтов, можно записывать на диски CD-R или CR-RW и воспроизводить на этом проигрывателе.

“Windows Media” и “Windows” являются товарными марками или зарегистрированными товарными марками корпорации Microsoft в США и других странах.



Воспроизведение файлов

1 Вставьте в диск CD-R или музыкальными файлами формата MP3 или +! (☞ стр. 41)

2 С помощью кнопки MODE выберите режим папки или режим

О дисплее

- При выборе "Folder mode" Загорится индикатор "■". Воспроизводятся все файлы из выбранной папки.
- При выборе "All mode" Индикатор "■" погаснет. После воспроизведения выбранной папки и файлов воспроизводятся все файлы в папках.

3 С помощью $\Delta \nabla$ выберите папку для воспроизведения.

4 С помощью $\triangleleft \triangleright$ выберите файл для воспроизведения.

5 Нажмите \blacktriangleright .

Начнется воспроизведение.

Кнопки управления	Функции
$\blacktriangleright / \parallel$	Воспроизведение/пауза
\blacksquare	Остановка
$\blacktriangleleft \blacktriangleright$	Воспроизвести предыдущую дорожку / воспроизвести следующую дорожку (Нажать и удерживать) Перемотка назад/перемотка вперед
$\Delta \nabla$	Выбор папки
$\triangleleft \triangleright$	Выбор файла
0 – 9, +10	Выбор дорожки
MODE	Переключение в режим воспроизведения папки <ul style="list-style-type: none"> • Воспроизводятся все файлы из выбранной папки.
RANDOM ∞	Воспроизведение в случайном порядке
REPEAT \curvearrowright	Повторное воспроизведение <ul style="list-style-type: none"> • Переключение между режимами повторения всех дорожек и одной дорожки.



- Номера папок и файлов определяются автоматически при дисков.



ПРИМЕЧАНИЕ

- В случае дисков с файлами MP3/WMA запрограммированное воспроизведение невозможно.
- Файлы, защищенные авторскими правами не воспроизводятся. (Отобразится сообщение "Не поддерживается".)
Обратите внимание, что в зависимости от программного обеспечения, использованного для прожига, и ряда других условий, некоторые файлы могут неправильно воспроизводиться или отображаться.

■ Воспроизводимые файлы (расширение)

 стр. 38

■ Выбор папки или файла во время воспроизведения

- Папка
Используя $\Delta \nabla$, выберите необходимую папку и нажмите кнопку ENTER.
- Файлы
С помощью $\triangleleft \triangleright$ выберите необходимый файл, а затем нажмите кнопку ENTER.
Используйте также кнопки $\mathbf{I} \lll, \ggg \mathbf{I}$, чтобы выбрать файл, или кнопки 0 – 9 и +10, чтобы выбрать номер файла.

■ Выбор информации, выводимой на дисплей

Во время воспроизведения нажмите INFO.

- Переключение между названием, именем исполнителя и названием альбома.
- Проигрыватель может выводить только следующие символы:

```

ABCDEFGHIJKLMNQRSTUWXYZ
abcdefghijklmnopqrstuvwxyz
0123456789
!"#$%&';<>?@[ ]_`{|}~^'()*+,-./=(пробел)

```

Если название неизвестно, вместо него отображается имя файла.



Другие настройки

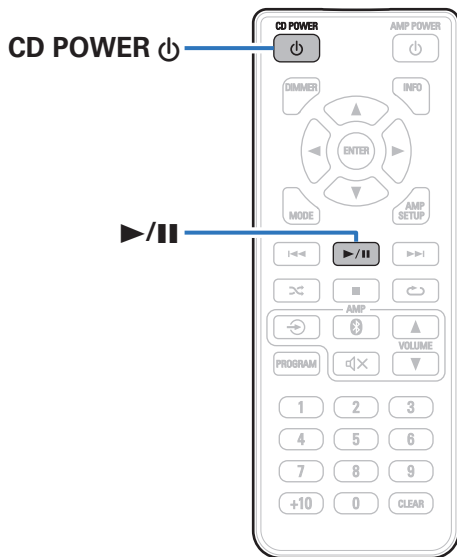

Автоматический перевод в режим ожидания

Определяет, будет ли устройство автоматически переключаться в режим ожидания, если воспроизведение остановлено более 30 минут.

1 Пока питание устройства включено, нажмите и удерживайте кнопку в течение 5 секунд.

On
(По умолчанию): Включить автоматический переход в режим ожидания.

Off: Выключить автоматический переход в режим ожидания.



- Нажмите и удерживайте кнопку , чтобы включить или выключить эту настройку.
 - Когда настройка включена, на дисплее отображается сообщение "Auto Standby On".
 - Когда настройка выключена, на дисплее отображается сообщение "Auto Standby Off".



Автоматическое воспроизведение

Укажите, следует ли автоматически начинать воспроизведение сразу после загрузки диска.

1 Пока питание устройства включено, нажмите и удерживайте кнопку ►/|| в течение 5 секунд.

On: Воспроизведение начинается автоматически.

Off
(по умолчанию): Воспроизведение не начинается автоматически.



- Нажмите и удерживайте кнопку ►/||, чтобы включить или выключить эту настройку.
 - Когда настройка включена, на дисплее отображается сообщение "Auto Play On".
 - Когда настройка выключена, на дисплее отображается сообщение "Auto Play Off".
- Воспроизведение начнется автоматически, если включена функция автоматического воспроизведения, при включении питания и наличии диска внутри дисководов.



■ Содержание

Рекомендации

Я хочу воспроизвести только определенную папку	33
Я хочу, чтобы воспроизведение автоматически начиналось сразу после загрузки диска	33
Я хочу, чтобы воспроизведение музыки из режима ожидания начиналось с помощью одной операции	33

Устранение неполадок

Питание не включается/питание выключено	34
Светодиод мигает	34
Не работает пульт дистанционного управления	35
Нет звука	36
Невозможно воспроизвести компакт-диски	36
Невозможно извлечь диск	37
Имена файлов или данные тегов отображаются неправильно	37



Рекомендации

Я хочу воспроизвести только определенную папку

- Переключение диапазона воспроизведения в режим воспроизведения папок кнопкой MODE. (👉 стр. 28)

Я хочу, чтобы воспроизведение автоматически начиналось сразу после загрузки диска

- Включите автоматическое воспроизведение. (👉 стр. 31)

Я хочу, чтобы воспроизведение музыки из режима ожидания начиналось с помощью одной операции

- Нажмите кнопку ▶/|| на данном устройстве или пульте дистанционного управления, чтобы включить питание и начать воспроизведение.



Устранение неполадок

В случае возникновения неполадок, прежде всего, проверьте следующее.

1. Правильно ли выполнены подсоединения?
2. Выполняется ли управление устройством в соответствии с руководством пользователя?
3. Работает ли остальная аппаратура надлежащим образом?

Если устройство не работает надлежащим образом, выполните проверку в соответствии с приведенной ниже таблицей.

Если неполадка не устраняется, возможно, возникла неисправность. В таком случае немедленно отсоедините устройство от электросети и обратитесь в сервисный центр.

■ Питание не включается/питание выключено

Проявление	Причина / решение	Стр.
Устройство не включается.	<ul style="list-style-type: none"> • Проверьте надежность подсоединения вилки сетевого шнура к розетке электросети. 	<u>21</u>
Устройство автоматически выключается.	<ul style="list-style-type: none"> • Задан автоматический ждущий режим. Если устройство не работает в течение приблизительно 30 минут, автоматический режим ожидания переключает устройство в режим ожидания. Для отключения автоматического ждущего режима нажмите и удерживайте кнопку включения питания (⏻) в течение 5 секунд. 	<u>30</u>

■ Светодиод мигает

Проявление	Причина / решение	Стр.
Мигает красным светом.	<ul style="list-style-type: none"> • В устройстве неправильно работает цепь. Отсоедините питание и обратитесь в ремонтный центр. 	—



■ Не работает пульт дистанционного управления

Проявление	Причина / решение	Стр.
Не работает пульт дистанционного управления.	• Батарейки разряжены. Замените батарейки новыми.	<u>17</u>
	• Управляйте пультом ДУ с расстояния не более 7 м от данного устройства и под углом в пределах 30°.	<u>18</u>
	• Устраните любые препятствия между данным устройством и пультом ДУ.	—
	• Вставьте батарейки в правильном направлении, следя за метками [Thread-Plus] и [Tread-Minus].	<u>17</u>
	• Датчик ДУ устройства засвечен сильным светом (прямой солнечный свет, свет люминесцентной лампы инверторного типа и т. п.). Переставьте устройство в место, в котором датчик ДУ не будет засвечиваться сильным светом.	—
	• При использовании видеоаппаратуры 3D пульт ДУ данного устройства может перестать работать из-за помех, вызванных инфракрасной коммуникацией между устройствами (например, телевизором и 3D-очками). В этом случае отрегулируйте взаимное расположение устройств, использующих 3D, и расстояние между ними, чтобы устранить помехи.	—



■ Нет звука

Проявление	Причина / решение	Стр.
Звук не производится. Или звук искажается.	• Проверьте подсоединения всех устройств.	<u>13</u>
	• Прочно подключите все соединительные кабели.	—
	• Проверьте, не перепутаны ли местами подключения входных и выходных разъемов.	—
	• Проверьте, не повреждены ли кабели.	—
	• Проверьте функции и настройки усилителя и отрегулируйте их при необходимости.	—

■ Невозможно воспроизвести компакт-диски

Проявление	Причина / решение	Стр.
При нажатии кнопки воспроизведения не начинается воспроизведение или неправильно воспроизводится определенная часть диска.	• Диск загрязнен или поцарапан. Почистите CD или вставьте другой диск.	<u>42</u>
Невозможно воспроизвести диски CD-R/CD-RW.	• Диски CD не могут быть воспроизведены, если на них не завершена сессия записи. Используйте диск с завершенной сессией записи.	<u>38</u>
	• Вероятно, низкое качество записи или самого диска. Используйте правильно записанный диск.	—
	• Функция воспроизведения дисков DATA CD на данном устройстве поддерживает только форматы MP3 и WMA.	<u>38</u>
Отображается сообщение “Не поддерживается”.	• Диск загружен нижней стороной вверх.	<u>38</u>
	• Загружен диск, воспроизведение которого невозможно.	<u>38</u>



■ Невозможно извлечь диск

Проявление	Причина / решение	Стр.
При нажатии кнопки извлечения диск не извлекается.	• Нажмите и удерживайте кнопку ▲ в течение 5 или более секунд.	—
	• Данное устройство неисправно. Обратитесь в службу ремонта.	—



■ Имена файлов или данные тегов отображаются неправильно

Проявление	Причина / решение	Стр.
Имена файлов отображаются неправильно (“...”, и т. п.).	• Используются символы, отображение которых невозможно. Эта ситуация не является неисправностью. На данном устройстве любые символы, отображение которых невозможно, заменяются знаком “.” (точка).	—



Воспроизводимые носители

Диски

Воспроизводимые носители	
CD	
CD-R	
CD-RW	

ПРИМЕЧАНИЕ

- Некоторые диски и некоторые форматы записи на этом проигрывателе могут не воспроизводиться.
- Нефинализованные диски этот проигрыватель не воспроизводит.

Файлы

Проигрыватель может воспроизводить диски CD-R и CD-RW, записанные с учетом описанных ниже требований.

■ Формат записи

ISO9660 уровни 1, 2

Формат расширения (Juliet.Romeo)

■ Файлы, записанные с использованием других форматов, проигрыватель может воспроизводить некорректно.

Максимальное количество воспроизводимых файлов и папок

Максимальное количество папок : 255

Количество файлов:255

■ Теги

ID3-Tags (вер.1.x и 2.x)

WMA-TAG

(Поддерживаются следующие данные тегов: название композиции, исполнитель и альбом)



Воспроизводимые файлы (расширения)	Спецификация файлов
MP3 (.mp3)	• Частота дискретизации : 32 / 44,1 / 48 кГц
	• Скорость передачи данных : 32 кбит до 320 кбит
	• Формат файла : MPEG1 Audio Layer 3
WMA (.wma)	• Частота дискретизации : 32 / 44,1 / 48 кГц
	• Скорость передачи данных : 64 кбит до 192 кбит
	• Формат файла : Windows Media Audio

ПРИМЕЧАНИЕ

- Файлы обязательно должны иметь расширение “.mp3” или “.wma”. Файлы с другими расширениями (или вовсе без расширения) воспроизводиться не будут.
- В соответствии с законом об авторском праве, сделанные вами записи должны использоваться только в личных целях, в противном случае необходимо специальное разрешение правообладателя.

Порядок воспроизведения файлов MP3/WMA

Если на диске имеется несколько папок, содержащих файлы MP3/WMA, то порядок их воспроизведения устанавливается автоматически при считывании информации устройством. Файлы в каждой папке воспроизводятся в том порядке, в котором они были записаны на носитель, начиная с самого раннего по дате и времени.

CD-R/CD-RW

При воспроизведении дисков CD-R и CD-RW сначала воспроизводятся файлы всех папок первого уровня, затем второго уровня, третьего уровня и т. д.



- Порядок воспроизведения, показываемый на компьютере, может отличаться от реального порядка воспроизведения файлов.
- Порядок воспроизведения файлов, записанных на CD-R/CD-RW-дисках, может быть другим — это зависит от программного обеспечения, используемого при записи.



Сведения о дисках и файлах

Файлы, такие как MP3/WMA и т. д., записанные на носителях CD-R/-RW, разделяются на большие сегменты (папки) и небольшие сегменты (файлы). Файлы хранятся в папках, а папки можно разместить на устройстве хранения в иерархическом порядке. Данное устройство может распознать до 8 уровней папок.

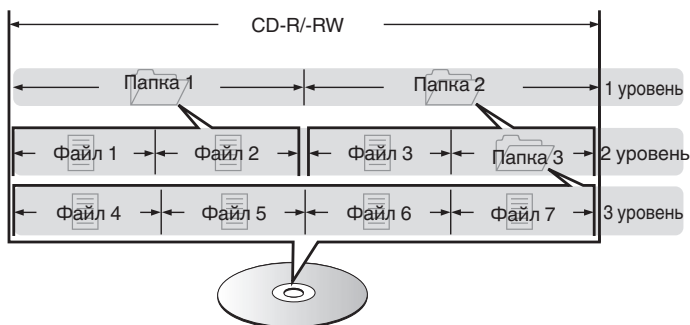

При записи файлов MP3/WMA и др. на диск CD-R/-RW установите в программе записи формат "ISO9660". Файлы, записанные в других форматах, могут не воспроизводиться должным образом. Подробнее см. в инструкциях к программе записи.



Меры предосторожности при использовании носителей

Загрузка дисков

- Если устройство установлено горизонтально, диск следует вставлять этикеткой вверх.
- Если устройство установлено вертикально, диск следует вставлять этикеткой вправо.
- Вставляйте диск в CD-дисковод медленно. Отпустите диск сразу после его захвата дисководом.

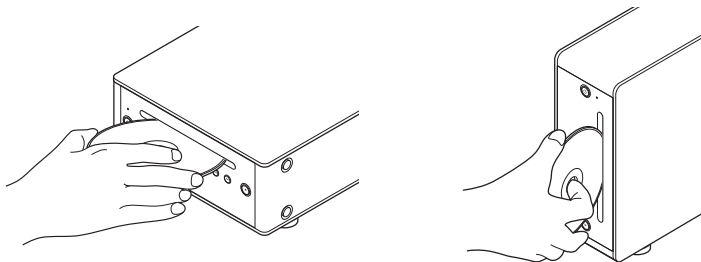

- Если диск в дисковом отсеке отсутствует, отображается сообщение “Нет диска”.
- Если диск загружен нижней стороной вверх, отображается сообщение “Не поддерживается”.
- Если записанная на диске информация не читается, то отображается сообщение “Не поддерживается”.

Меры предосторожности при загрузке дисков

- Данный проигрыватель не подходит для дисков диаметром 8 см. Не пытайтесь вставлять в CD-дисковод диски диаметром 8 см.
- Не используйте адаптер для дисков диаметром 8 см.
- На лоток кладите только один диск. Одновременная загрузка нескольких дисков может привести к повреждению проигрывателя или дисков.
- Не используйте треснувшие и покоробленные диски, а также диски, отремонтированные с помощью клея.
- Не используйте диски, на которые наклеены этикетки, если на них есть кусочки липкой ленты или если на диске остались следы какого-либо клеящего средства. Такие диски могут застрять внутри проигрывателя и повредить его.



Как обращаться с носителем

- Не допускайте попадания на диск жира и грязи, не оставляйте на рабочей поверхности диска отпечатков пальцев.
- Вынимайте диск из футляра очень аккуратно, чтобы не поцарапать его.
- Не сгибайте и не нагревайте диски.
- Не увеличивайте центральное отверстие диска.
- Не пишите на этикеточной (нерабочей) стороне диска шариковыми ручками, карандашами и т. д. Не приклеивайте на диск никакие этикетки.
- При внесении дисков из холодного помещения (например, с улицы) в теплое на нем могут образоваться капли росы — не используйте в этом случае для просушки дисков фен и прочие устройства.
- Не храните диски в следующих местах:
 1. На прямом солнечном свете в течение длительного времени
 2. В пыльных и сырых местах
 3. В местах рядом с нагревательными приборами и т.п.

Очистка дисков

- При наличии отпечатков пальцев или пыли на диске протрите его перед использованием.
- Для очистки дисков используйте специальные имеющиеся в продаже чистящие наборы. Для протирки можно также использовать мягкую ткань.



Протирайте диск (без нажима) в направлении от центрального отверстия к периферии.

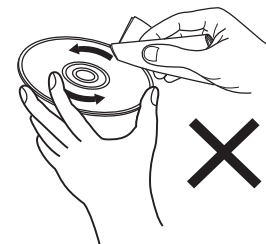

Не следует протирать диски круговыми движениями.

ПРИМЕЧАНИЕ

- Не используйте для очистки дисков специальные средства для виниловых пластинок, бензин и другие растворители.



Словарь терминов

MP3 (MPEG Audio Layer-3)

Это международный стандарт алгоритма сжатия звуковых данных, используемый стандартом сжатия видеосигналов “MPEG-1”. Он сжимает объем данных примерно в 11 раз с сохранением качества звучания, эквивалентным музыкальному CD.

WMA (Windows Media Audio)

WMA - это технология сжатия звуковых данных, разработанная корпорацией Microsoft.

Данные в формате WMA можно закодировать с помощью Windows Media® Player.

Для прочтения файлов WMA используйте только рекомендуемые корпорацией Microsoft приложения. В противном случае, использование нерекондуемых приложений может привести к сбою в работе.

Частота дискретизации

Дискретизация подразумевает снятие отсчетов звуковой волны (аналогового сигнала) с регулярными интервалами и представление амплитуды каждого из отсчетов в цифровом формате (формирование цифрового сигнала).

Количество отсчетов, снимаемых в течение секунды, называется “частота дискретизации”. Чем выше это значение, тем ближе к исходному сигналу будет воспроизводящийся звук.

Динамический диапазон

Разница между максимальным неискаженным уровнем звукового сигнала и минимальным различимым на фоне шумов устройством уровнем.

Скорость передачи данных

Объем звуковых данных, записанных на диске и считываемых за одну секунду.

Финализация

Этот процесс позволяет воспроизводить диски, записанные на CD-рекордере, на других проигрывателях.

Линейный PCM

Несжатый сигнал PCM (Pulse Code Modulation). В отличие от источников аудиосигнала, для которых характерно сжатие с потерями (например, MP3), качество звучания и динамический диапазон не уменьшаются.



Технические характеристики

■ Параметры аудио

- Аналоговый выход

Каналы:	2-канальный
Воспроизводимый частотный диапазон:	2 Гц – 20 кГц
Характеристики воспроизводимых частот:	20 Гц – 20 кГц ($\pm 1\%$)
Отношение сигнал/шум:	105 дБ
Динамический диапазон:	100 дБ
Разделение каналов:	100 дБ
Гармоническое искажение:	0,004 % (1 кГц)
Коэффициент детонации:	Высокая точность

- Уровень выходного сигнала

Тип сигнала: 2 В, среднеквадр. значение, стерео

- Цифровой выход

Коаксиальный: 0,5 В (размах)/75 Ω /Ом

- Система оптического считывания

Лазер:	AlGaAs
Длина волны:	780 нм
Тип сигнала:	16-разрядный линейный PCM
Частота дискретизации:	44,1 кГц



■ Главный

Питание:	Переменный ток 230 В, 50/60 Гц
Энергопотребление:	10 Вт
Энергопотребление в режиме ожидания:	0,4 Вт или меньше
Диапазон рабочих температур:	+5 °С – +35 °С
Допустимая влажность:	5 – 90 % (без росы)

В целях совершенствования продукции технические характеристики и конструкция устройства могут быть изменены без предварительного уведомления.



■ Размеры (Единицы измерения: мм)

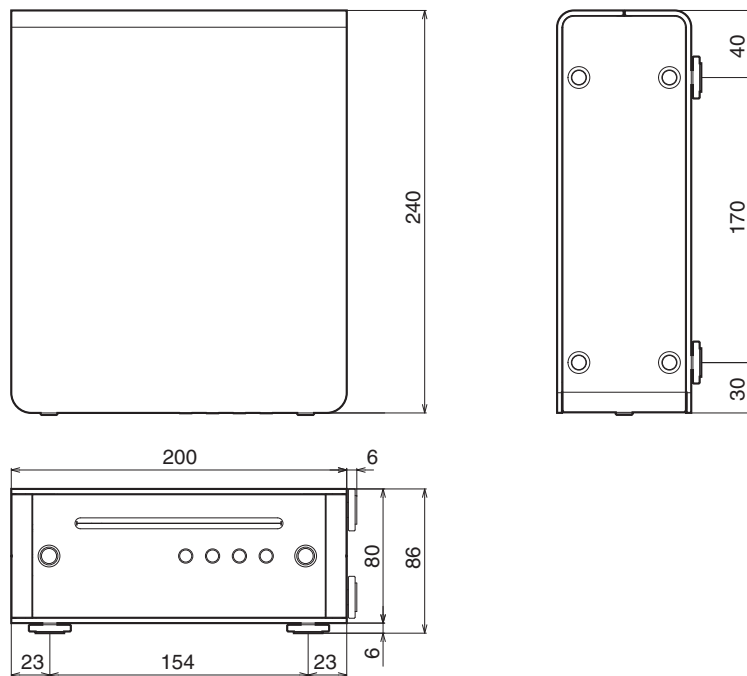

■ Вес: 2,4 кг

Предметный указатель

А

Автоматический режим ожидания	30
Автоматическое воспроизведение	31
Аналоговое устройство	20

В

Воспроизведение в случайном порядке	24, 27
--	--------

Д

Диски CD	24
Диски DATA CD	27
Дисплей	8

З

Задняя панель	9
Запрограммированное воспроизведение	26

П

Передняя панель	6
Повторное воспроизведение	24, 27
Пульт дистанционного управления	10

У

Уменьшение яркости	23
--------------------------	----

Ц

Цифровое устройство	19
---------------------------	----





DENON[®]

www.denon.com

3520 10398 00AD

Copyright ©2015 D&M Holdings Inc. All Rights Reserved.