

DENON[®]

DCD-A110

REPRODUCTOR DE SUPER AUDIO CD

Manual del usuario

Panel
delantero

Pantalla

Panel trasero

Mando a
distancia

Índice
alfabético



Accesorios	4
Inserción de las pilas	5
Alcance del mando a distancia	5
Nombres y funciones de las piezas	6
Panel delantero	6
Pantalla	8
Panel trasero	9
Mando a distancia	10

Conexiones

Conexión de un amplificador	14
Conexión a un dispositivo con conectores de entrada de audio digital	15
Conexión del dispositivo temporizador	16
Conexión del cable de alimentación	17

Reproducción

Funcionamiento básico	19
Encendido	19
Cambio de la unidad al modo de espera	19
Cambio de la luminosidad de la pantalla	20
Cambio del modo Pure Direct	20
Ajuste de la capa de reproducción de máxima prioridad para Super Audio CD	21
Reproducción de CD/Super Audio CD	22
Reproducción de CD/Super Audio CD	22
Reproducción de las pistas en un orden específico (reproducción de programa)	24
Reproducción de CD de datos y DVD de datos	26
Reproducción de archivos	27
Uso de la función de reproducción con temporizador	29



Ajustes

Ajuste del modo de espera automático	30
--------------------------------------	----

Consejos

Consejos	32
----------	----

Resolución de problemas	33
-------------------------	----

El equipo no se enciende/El equipo se apaga	34
---------------------------------------------	----

No se pueden realizar operaciones con el mando a distancia	35
------------------------------------------------------------	----

En la pantalla de la unidad no aparece nada	35
---------------------------------------------	----

No se reproduce sonido	36
------------------------	----

El sonido se interrumpe o se produce ruido	36
--------------------------------------------	----

No se pueden reproducir discos	37
--------------------------------	----

Apéndice

Medios de reproducción	38
------------------------	----

Discos	38
--------	----

Orden de reproducción de los archivos de música	40
-------------------------------------------------	----

Acerca de los discos y archivos	41
---------------------------------	----

Medidas de precaución relativas a la utilización de medios	42
------------------------------------------------------------	----

Carga de los discos	42
---------------------	----

Cómo manipular los medios	43
---------------------------	----

Limpieza de discos	43
--------------------	----

Explicación de términos	44
-------------------------	----

Especificaciones	47
------------------	----

Índice alfabético	50
-------------------	----





Le damos las gracias por la adquisición de este producto Denon. Para asegurar un funcionamiento correcto de la unidad, lea atentamente este manual del usuario antes de usarla.

Después de leerlas, asegúrese de guardar el manual para futura referencia.

Accesorios

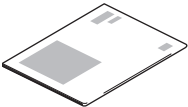
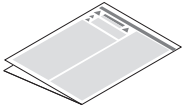
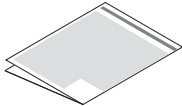
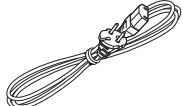
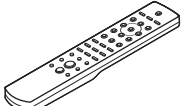
Compruebe que el producto va acompañado de las piezas siguientes.

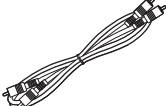
 <p>Guía de inicio rápido</p>	 <p>Instrucciones de seguridad</p>	 <p>Medidas de precaución relativas a la utilización de pilas</p>	 <p>Cable de alimentación</p>
 <p>Mando a distancia (RC-1237)</p>	 <p>Pilas R03/AAA</p>	 <p>Cable de audio</p>	

Inserción de las pilas

- 1 Retire la tapa trasera en la dirección de la flecha y sáquela.

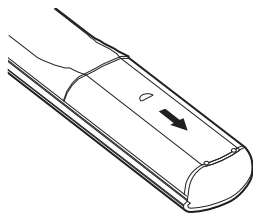

- 2 Introduzca dos pilas correctamente en el compartimento de las pilas como se indica.

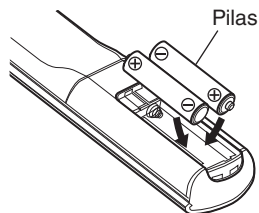

- 3 Coloque la tapa trasera en su lugar.

NOTA

- Para evitar daños o derrames del fluido de la batería:
 - No utilice una nueva batería junto con una ya utilizada.
 - No utilice dos tipos diferentes de baterías.
- Retire las baterías del mando a distancia si no lo va a utilizar por un largo periodo de tiempo.
- Si hay fluido de batería, limpie cuidadosamente el fluido en el compartimento de las baterías e inserte unas nuevas.

Alcance del mando a distancia

Para utilizar el mando a distancia, apúntelo hacia el sensor de mando a distancia.

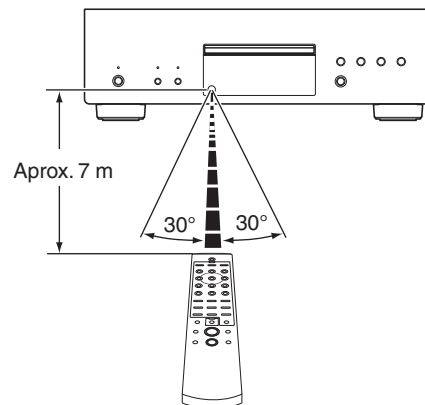

Nombres y funciones de las piezas

Panel delantero

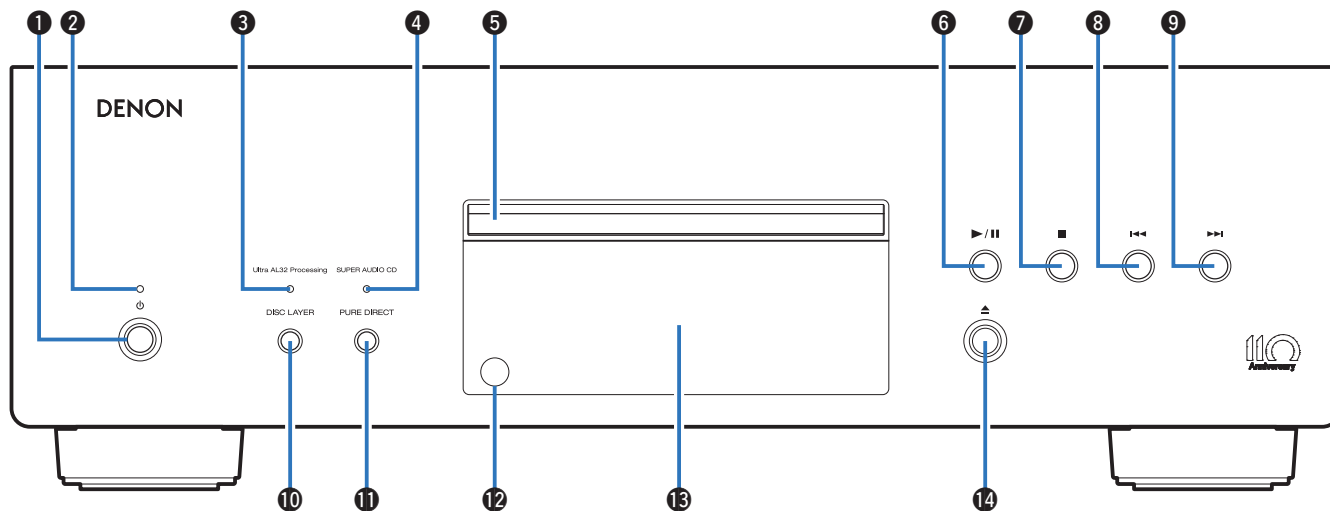

Para obtener información, consulte la página siguiente.

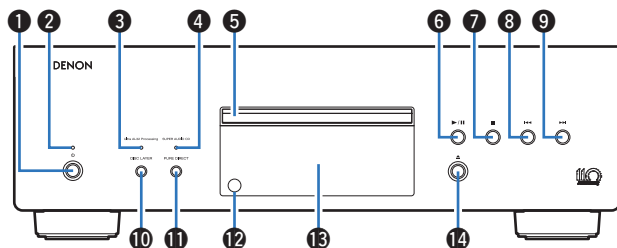

1 Botón de alimentación (⏻)

Permite encender y apagar la unidad. (👉 p. 19)

2 Indicador de alimentación

Se ilumina de las maneras siguientes en función del estado de la alimentación:

- Encendido: blanco
- Modo de espera: Desactivado
- Apagado: Desactivado

3 Indicador Ultra AL32 Processing

Cuando esta unidad se utiliza de las formas siguientes, Ultra AL32 Processing se activará y esta luz se iluminará.

- Al insertar un CD
- Al insertar un disco de datos
- Al establecer "CD" como el modo de capa de un Super Audio CD



- Cuando se reproduce un archivo DSD, Ultra AL32 Processing se detendrá y esta luz se iluminará.

4 Indicador SUPER AUDIO CD

Esta luz se ilumina cuando esta unidad se utiliza de las formas siguientes.

- Al insertar un Super Audio CD
- Al establecer "STEREO" o "MULTI" como el modo de capa de un Super Audio CD

5 Bandeja de discos

En ella se introducen los discos.

6 Botón de reproducción/pausa (▶/⏸)

Reproduce la pista/pausa la pista.

7 Botón de parada (■)

Detiene la reproducción.

8 Botón de retroceso-salto (◀◀)

Permite volver al comienzo de la pista que se reproduce en ese momento.

9 Botón de avance-salto (▶▶)

Permite reproducir la pista siguiente.

10 Botón DISC LAYER

Permite cambiar la capa de Super Audio CD. (👉 p. 21)

11 Botón PURE DIRECT

Permite cambiar el modo Pure Direct. (👉 p. 20)

12 Sensor de mando a distancia

Recibe las señales del mando a distancia. (👉 p. 5)

13 Pantalla

Aquí se muestra diversa información. (👉 p. 8)

14 Botón de apertura y cierre de la bandeja de discos (⏏)

Se utiliza para abrir/cerrar la bandeja de discos.



Pantalla

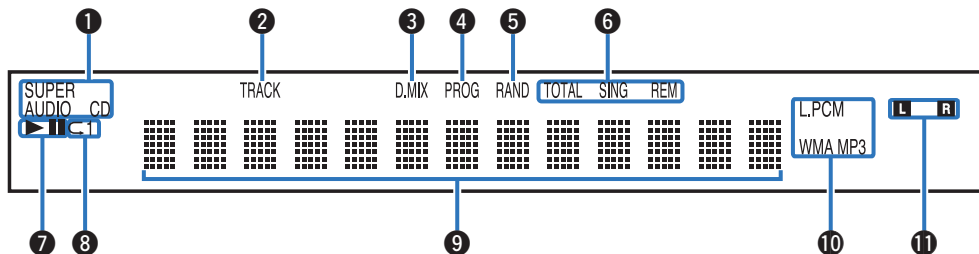

1 Indicadores de soporte de disco

Muestra el tipo de disco que se está reproduciendo.

2 Indicador de número de pista

Se ilumina cuando se muestra el número de la pista.

3 Indicador Downmix (D.MIX)

Esta luz se enciende al reproducir el área multicanal de un Super Audio CD.

4 Indicador de programa (PROG)

Se ilumina durante la reproducción de programa.

5 Indicador de reproducción aleatoria (RAND)

Se ilumina durante la reproducción aleatoria.

6 Indicadores de visualización del tiempo

TOTAL REM: Se ilumina cuando se muestra el tiempo restante en la reproducción de todas las pistas.

SING REM: Se ilumina cuando se muestra el tiempo restante en la reproducción de una sola pista.

7 Indicadores de modo de reproducción

▶ : Se ilumina durante la reproducción.

▄▄ : Se ilumina durante la pausa.

8 Indicador del modo de repetición

Se ilumina según los ajustes de modo de repetición.

9 Sección de información

Muestra información variada, el tiempo de reproducción transcurrido, etc. del disco.

10 Indicadores de formato de reproducción

Se iluminan cuando se reproduce un archivo WAV/MP3/WMA.

11 Indicador de canal con señal de reproducción

El indicador correspondiente se ilumina en función de la señal de salida.

L: Delantera izquierda

R: Delantera derecha

Panel trasero

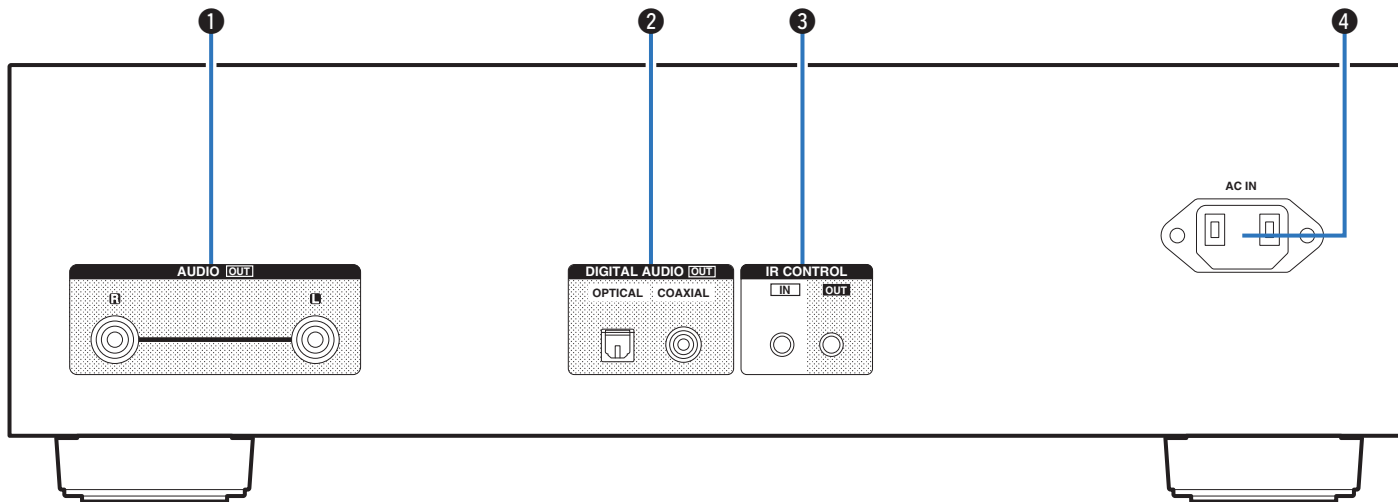

1 Conectores AUDIO OUT

Sirven para conectar dispositivos equipados con conectores de entrada de audio analógico o un amplificador externo. (☞ p. 14)

2 Conectores DIGITAL AUDIO OUT

Sirve para conectar un receptor AV o un convertidor D/A que disponga de un conector de entrada digital. (☞ p. 15)

3 Conectores IR CONTROL

Se utilizan para conectar los reproductores de audio en red de Denon con un controlador IR.

4 Entrada de CA (AC IN)

Sirve para conectar el cable de alimentación. (☞ p. 17)

Mando a distancia

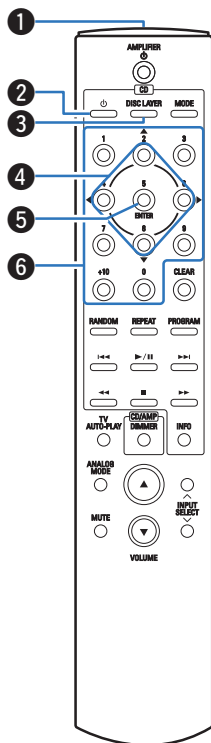

El mando a distancia incluido con esta unidad permite controlar un amplificador Denon.

- “Operaciones del amplificador” (ícono p. 12)

■ Funcionamiento de esta unidad

1 Transmisor de señales del mando a distancia

Transmite las señales del mando a distancia. (ícono p. 5)

2 Botón de alimentación (⏻)

Permite encender y apagar la unidad (modo de espera). (ícono p. 19)

3 Botón DISC LAYER

Cambia la capa de reproducción de un Super Audio CD.

- “Ajuste de la capa de reproducción de máxima prioridad para Super Audio CD” (ícono p. 21)
- “Reproducción de CD/Super Audio CD” (ícono p. 22)

4 Botones del cursor (⬆️⬇️⬇️⬆️)

Permiten seleccionar las opciones.

5 Botón ENTER

Permite seleccionar las opciones.

6 Botones numéricos (0 – 9, +10)

Permiten introducir números en la unidad.



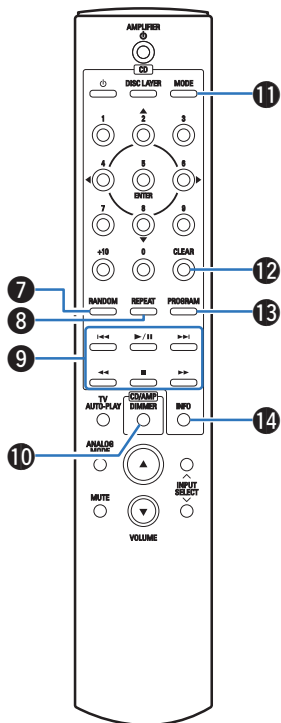

7 Botón RANDOM

Permite activar y desactivar la reproducción aleatoria.

8 Botón REPEAT

Permite activar y desactivar la repetición de la reproducción.

9 Botones de sistema

Permiten realizar operaciones relacionadas con la reproducción.

10 Botón DIMMER

Modifica la luminosidad de la pantalla. (👉 p. 20)

11 Botón MODE

Permite cambiar el modo de reproducción. (👉 p. 28)

12 Botón CLEAR

Permite borrar el registro del programa. (👉 p. 25)

13 Botón PROGRAM

Permite ajustar la reproducción de programa. (👉 p. 24)

14 Botón de información (INFO)

Permite cambiar la información sobre la pista que aparece en pantalla durante la reproducción.

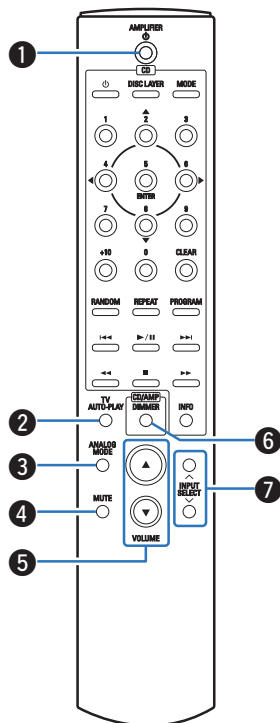

■ Operaciones del amplificador

Se puede utilizar un amplificador Denon.

- ❶ Botón de alimentación (AMPLIFIER ⏻)
- ❷ Botón TV AUTO-PLAY
- ❸ Botón ANALOG MODE
- ❹ Botón MUTE
- ❺ Botones VOLUME (▲▼)
- ❻ Botón DIMMER
- ❼ Botones de selección de la fuente de entrada (INPUT SELECT)

NOTA

- El mando a distancia podría no operar algunos productos.

■ Contenido



Conexión de un amplificador	14
Conexión a un dispositivo con conectores de entrada de audio digital	15
Conexión del dispositivo temporizador	16
Conexión del cable de alimentación	17

NOTA

- No conecte el cable de alimentación hasta que se hayan completado todas las conexiones.
- No junte los cables de alimentación con los cables de conexión en un mismo mazo. De lo contrario, se podrían ocasionar zumbidos o ruido.

■ Cables necesarios para las conexiones

Utilice los cables necesarios en función de los dispositivos que quiera conectar.

Cable de audio (suministrado)	
Cable óptico	
Cable digital coaxial	

Conexión de un amplificador

Utilice esta conexión para reproducir audio a través de un amplificador.

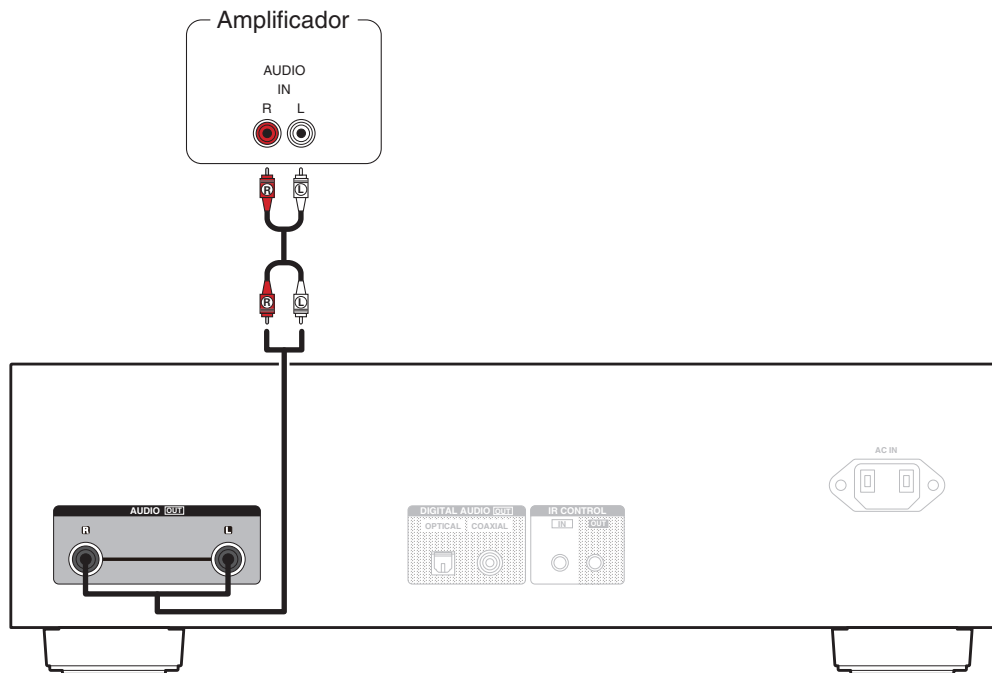

Conexión a un dispositivo con conectores de entrada de audio digital

Puede disfrutar de la reproducción de audio digital si conecta un receptor AV o un convertidor D/A que disponga de un conector de audio digital a esta unidad.

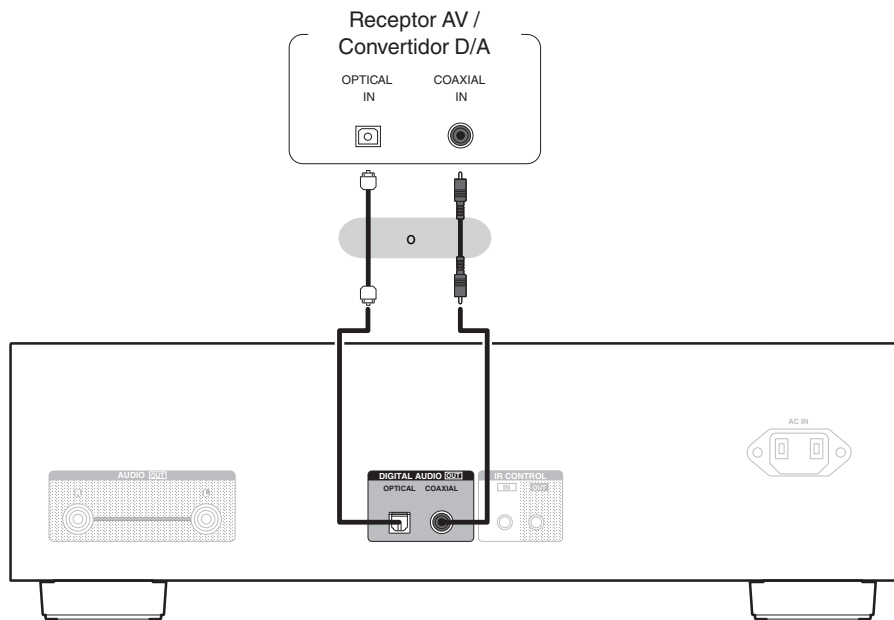

NOTA

- La salida de audio digital se detiene durante la reproducción de la capa HD de Super Audio CD, archivos DSD y archivos con una frecuencia de muestreo de 32 kHz.

Conexión del dispositivo temporizador

Esta unidad puede reproducir contenido con temporizador cuando se conectan a ella un amplificador y un dispositivo temporizador. (“Uso de la función de reproducción con temporizador” (🔗 p. 29))

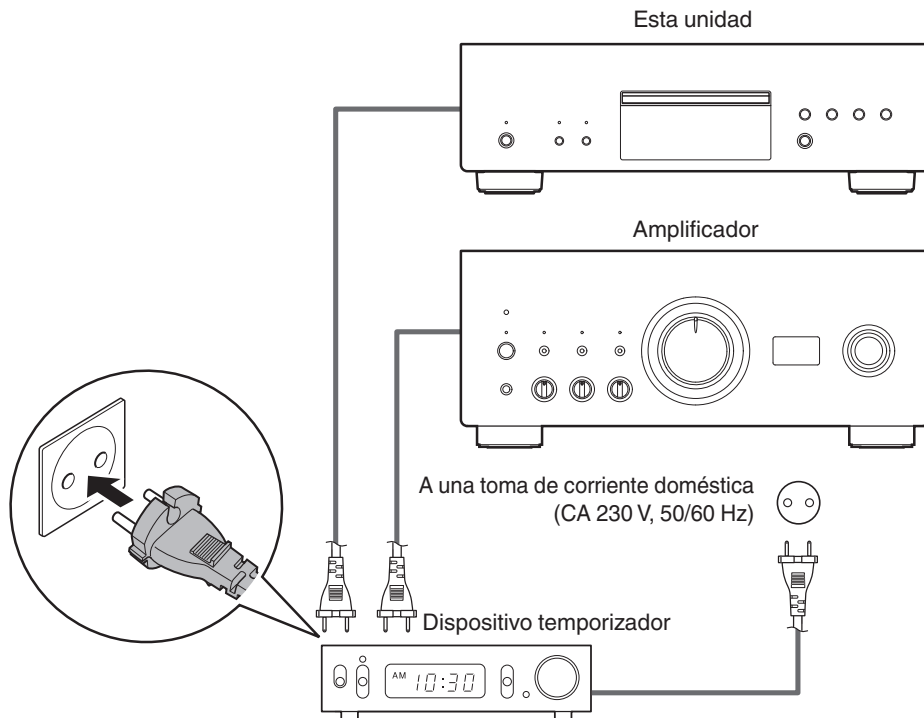

Conexión del cable de alimentación

Después de completar todas las conexiones, introduzca el enchufe en la alimentación de la toma de corriente.

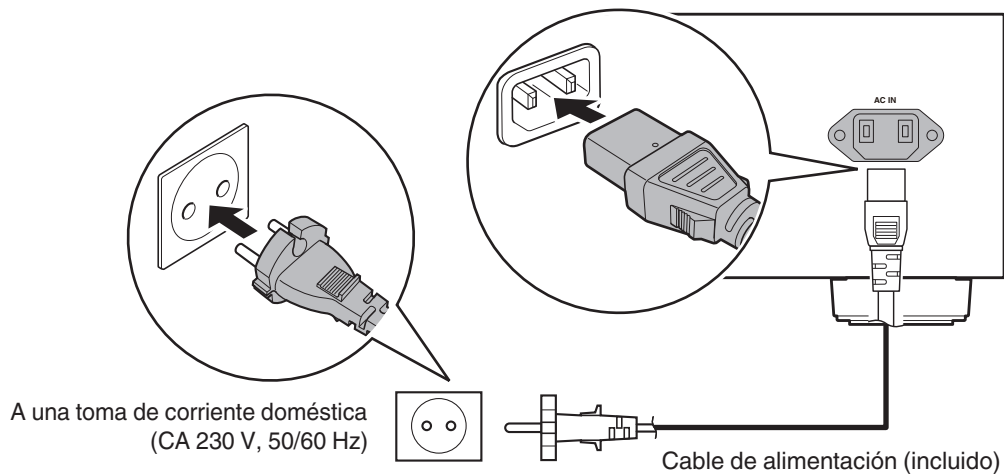

■ Contenido

Funcionamiento básico	19
Reproducción de CD/Super Audio CD	22
Reproducción de CD de datos y DVD de datos	26
Uso de la función de reproducción con temporizador	29



Funcionamiento básico

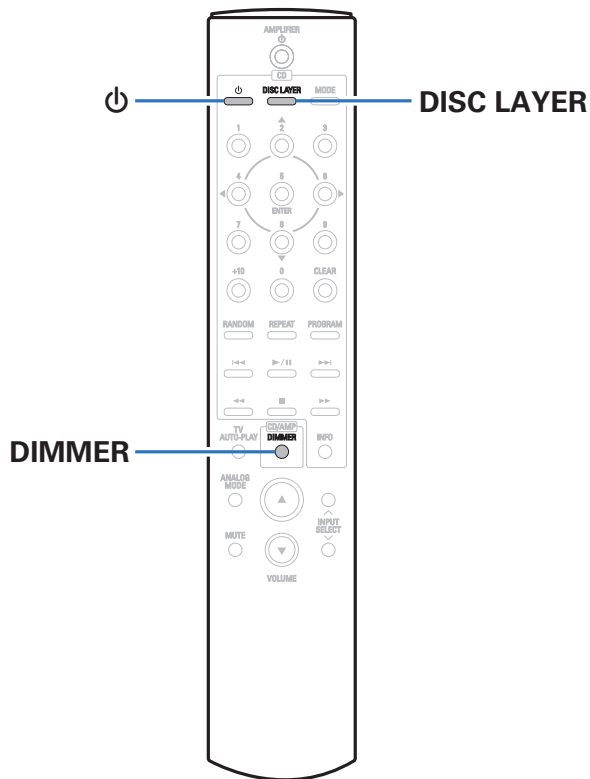

Encendido

1 Pulse ϕ en esta unidad para encenderla.

El indicador de alimentación se ilumina en blanco.



- Pulse ϕ en el mando a distancia para encender la unidad cuando se encuentra en el modo de espera.

Cambio de la unidad al modo de espera

1 Pulse ϕ .

La unidad cambia al modo de espera.

NOTA

- Se sigue suministrando energía a parte de los circuitos aunque la unidad esté en modo de espera. Cuando abandone la casa durante largos periodos de tiempo o se vaya de vacaciones, pulse ϕ en la unidad principal para apagar la alimentación, o desconecte el cable de alimentación de la toma de corriente.



Cambio de la luminosidad de la pantalla

Puede ajustar cuatro niveles de luminosidad de la pantalla. Al apagar la pantalla se reduce una fuente de ruido que afecta a la calidad de sonido, lo que permite una reproducción con mayor calidad de sonido.

1 Pulse DIMMER.

- Cada vez que se pulsa el botón, el brillo de la pantalla cambia.



- El brillo de la pantalla está establecido en el nivel más brillante de forma predeterminada.
- El botón DIMMER controla también el amplificador integrado de Denon PMA-A110, de forma que el PMA-A110 se pueda operar simultáneamente con esta unidad. Si las dos unidades tienen ajustes diferentes, mantenga pulsado este botón durante al menos 2 segundos para restaurar los ajustes predeterminados en ambas unidades y seguidamente realice los ajustes deseados.

Cambio del modo Pure Direct

En el modo Pure Direct, la pantalla se apaga y la salida de audio digital se detiene.

Así se reduce el ruido de la fuente que puede afectar negativamente a la calidad del sonido, con lo que se consigue una reproducción de alta calidad.

1 Pulse PURE DIRECT en esta unidad.

La pantalla se apaga y comienza la reproducción Pure Direct.

- Para desactivar este modo pulse PURE DIRECT de nuevo.



- En el modo Pure Direct, DIMMER no está operativo.
- La pantalla solo se apaga durante la reproducción.



Ajuste de la capa de reproducción de máxima prioridad para Super Audio CD

Se puede ajustar la capa que se reproducirá con máxima prioridad cuando se cargue el disco.

1 Compruebe que no hay ningún disco cargado.

- Si se cambia la capa cuando hay un disco cargado, la capa de reproducción cambia para ese disco, pero el ajuste de la capa de reproducción de máxima prioridad no se cambia.

2 Pulse DISC LAYER y cambie a la capa que desee definir.

STEREO (Predeterminado):	Se reproduce el área de 2 canales del Super Audio CD.
	Se reproduce el área multicanal del Super Audio CD.
MULTI:	La salida analógica de esta unidad transmite una señal reducida a 2 canales.
CD:	Se reproduce la capa CD del Super Audio CD.



- Es posible cambiar también la capa que se vaya a reproducir pulsando DISC LAYER en esta unidad.
- Cuando se carga un disco después de haber configurado el ajuste, se muestra el contenido grabado en la capa definida.
- Si se carga un disco que no contiene la capa definida como de máxima prioridad para la reproducción, se muestran automáticamente los contenidos grabados en otra capa.
- Este ajuste se almacena en la memoria y no se borra aunque se abra o se cierre la bandeja de discos, o se apague la unidad. Para cambiar este ajuste, repita el procedimiento que figura más arriba.
- La capa de reproducción de máxima prioridad no puede definirse cuando hay un disco insertado o cuando se muestra "Open" en la pantalla.
- Si el área y la capa no se han definido para un disco, el orden de prioridad de reproducción es el siguiente:

- ① STEREO
- ② MULTI
- ③ CD



Reproducción de CD/Super Audio CD

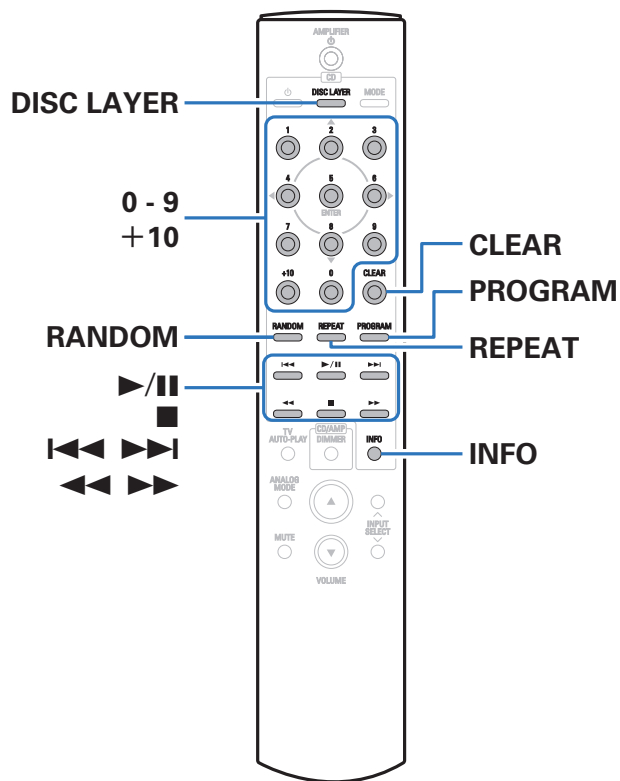

Reproducción de CD/Super Audio CD

- 1 Introduzca un disco.** (👉 p. 42)
 - Pulse ▲ en la unidad para abrir/cerrar la bandeja de discos.
- 2 Al reproducir un Super Audio CD, pulse DISC LAYER para definir la capa de reproducción.** (👉 p. 21)
- 3 Pulse ▶/||.**

El indicador ▶ se ilumina en pantalla. Comienza la reproducción.

NOTA

- No coloque objetos extraños en la bandeja de discos. Si lo hace, podría dañar la unidad.
- No empuje la bandeja de discos con la mano para cerrarla si la unidad está apagada. Si lo hace, podría dañar la unidad.



Botones de funcionamiento	Función
▶/	Reproducción/Pausa
■	Parada
◀◀▶▶▶	Salto a la pista anterior / siguiente
◀◀▶▶	Retroceso rápido/Avance rápido
0 - 9, +10	Selección de la pista
RANDOM	Reproducción aleatoria
REPEAT	<p>Repetición de la reproducción</p> <ul style="list-style-type: none"> Cambio entre repetición de todas las pistas, repetición de una pista y repetición desactivada. <p>Cambio de la visualización del tiempo</p> <ul style="list-style-type: none"> Cambio entre el tiempo transcurrido de la pista actual, el tiempo restante de la pista actual y el tiempo restante de todas las pistas.
INFO	<ul style="list-style-type: none"> El tiempo que se muestra en esta unidad puede ser distinto al tiempo real, puesto que se calcula truncándolo al 1 segundo más próximo. <p>Aparece en la pantalla la información en texto grabada en el Super Audio CD.</p>

■ Cambio de pantalla

Pulse INFO.

Se muestra la información de tiempo y texto almacenada en el soporte.

- La información de texto solo se muestra para Super Audio CD.
- Los caracteres que se pueden visualizar son los siguientes:

ABCDEFGHIJKLMNPOQRSTUVWXYZ

abcdefghijklmnopqrstuvwxyz

0123456789

! " # \$ % & ; < > ? @ \ [] _ ` | { } ~ ^ ' () * + , - . / = (espacio)

■ Discos que pueden reproducirse

- Véase “Discos”. (📖 p. 38)



■ Reproducción de una pista específica (búsqueda directa)

1 Utilice 0 – 9, +10 para seleccionar las pistas.

[Ejemplo]

Pista 4:

Pulse el número 4 para seleccionar la pista 4.

Pista 12:

Pulse los números +10 y 2 consecutivamente.

Reproducción de las pistas en un orden específico (reproducción de programa)

Se pueden programar hasta 20 pistas.

1 En modo de parada, pulse PROGRAM.

El indicador de programa se ilumina en pantalla.

2 Utilice 0 – 9 y +10 para seleccionar las pistas.

[Ejemplo]

Para programar la reproducción de las pistas 3 y 12 en ese orden: pulse seguidas las teclas 3, +10 y 2.

3 Pulse ►/II.

La reproducción comienza en el orden programado.



- Si se pulsa REPEAT durante la reproducción de programa, se repite la reproducción de las pistas en el orden programado.



■ Comprobación del orden de las pistas programadas

En modo de parada, pulse ►►I.

Los números de las pistas aparecen en el orden programado conforme se va pulsando el botón.

■ Para borrar la última pista programada

En modo de parada, pulse CLEAR.

Cada vez que se pulsa el botón, se borra la última pista programada.

■ Eliminación de todas las pistas programadas

En modo de parada, pulse PROGRAM.



Reproducción de CD de datos y DVD de datos

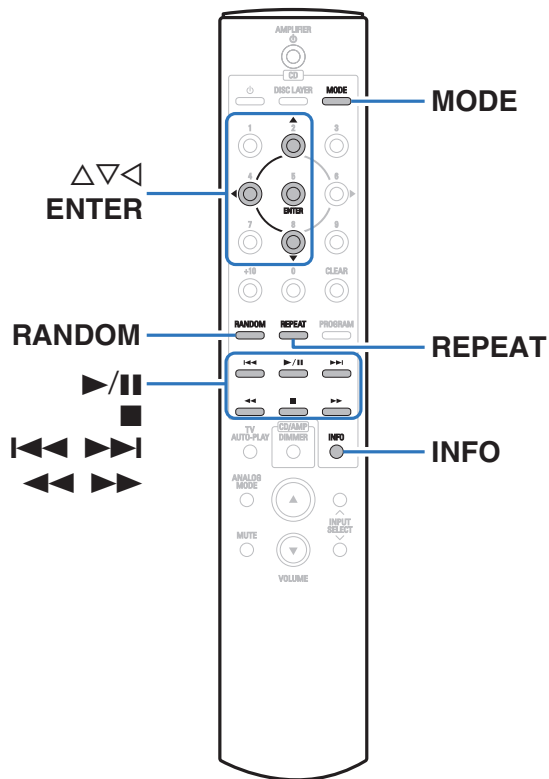

- En esta sección se explica cómo reproducir archivos de música que se han grabado en un disco CD-R/-RW o DVD-R/-RW/+R/+RW.
- Hay muchos sitios de distribución de música en Internet que permiten la descarga de archivos de música en formato MP3 o WMA (Windows Media® Audio). Los archivos de música descargados de estos sitios se pueden guardar en discos CD-R/-RW o DVD-R/-RW/+R/+RW, y se pueden reproducir en esta unidad.
- Los tipos de formatos de audio y las especificaciones compatibles con esta unidad para las reproducciones son las siguientes. Consulte “Archivos reproducibles” para obtener más información. (👉 p. 39)
 - MP3
 - WMA
 - AAC
 - WAV
 - FLAC
 - ALAC
 - AIFF
 - DSD

NOTA

- No se pueden reproducir archivos protegidos por derechos de autor. Tenga en cuenta que, según el software utilizado para la grabación y otras condiciones, es posible que algunos archivos no se reproduzcan o no se muestren correctamente.

“Windows Media” y “Windows” son marcas comerciales o marcas comerciales registradas de Microsoft Corporation en Estados Unidos y en otros países.



Reproducción de archivos

- 1 Cargue en la bandeja de discos un disco CD-R/-RW o DVD-R/-RW/+R/+RW que contenga archivos de música.** (🔧 p. 42)
 - Pulse ▲ en la unidad para abrir/cerrar la bandeja de discos.
- 2 Utilice Δ▽◀ para seleccionar la carpeta que desee reproducir y, a continuación, pulse ENTER.**
- 3 Utilice Δ▽ para seleccionar el archivo que desee reproducir y, a continuación, pulse ENTER.**
Comienza la reproducción.

Botones de funcionamiento	Función
▶	Reproducción/Pausa
■	Parada
◀◀▶▶	Salto a la pista anterior / siguiente
◀◀▶▶	Retroceso rápido/Avance rápido
◀	Subir un nivel en el árbol de carpetas
Δ▽	Seleccione el elemento
ENTER	Introducir el elemento seleccionado / Reproducción
MODE	Seleccione el rango de reproducción
RANDOM	Reproducción aleatoria
	Repetición de la reproducción
REPEAT	<ul style="list-style-type: none"> • Cambio entre repetición de todas las pistas, repetición de una pista y repetición desactivada.
INFO	Cambia la información de la pantalla entre el tiempo de reproducción transcurrido, la información textual almacenada en el archivo y el formato de archivo.



- Para reproducir otro archivo cuando la reproducción se está realizando desde un disco CD-R/-RW o DVD-R/-RW/+R/+RW, pulse ◀ para visualizar el árbol de carpetas, pulse Δ▽ para seleccionar el archivo que se vaya a reproducir y, a continuación, pulse ENTER.



■ Cambiar la pantalla

Pulse INFO durante la reproducción.

- Cambia la información de la pantalla entre el tiempo de reproducción transcurrido, la información textual almacenada en el archivo y el formato de archivo.
- Si un archivo no admite información textual o no ha sido grabado información sobre la pista, se mostrará el nombre del archivo.
- Los caracteres que se pueden visualizar son los siguientes:

ABCDEFGHIJKLMN OPQRSTUVWXYZ

abcdefghijklmno pqrstuvwxyz

0123456789

!"#\$%& :;<>?@ \[] _ ` | { } ~ ^ ' () * + , - . / = espacio

- Los números de carpeta y archivo se aplican automáticamente cuando se carga el disco.

■ Archivos que pueden reproducirse

- Véase “Archivos reproducibles”. (📖 p. 39)

■ Cambiar el rango de reproducción

En modo de parada, pulse MODE.

- Se puede establecer el rango de reproducción de una pista.

Folder mode:

Se reproducen todos los archivos de la carpeta seleccionada.

All mode:

Se reproducen todos los archivos del disco seleccionado.



- La jerarquía de carpetas no se mostrará si se ha establecido “All mode” como el rango de reproducción.



Uso de la función de reproducción con temporizador

- 1 Encienda los componentes conectados.** (🔌 p. 16)
- 2 Cambie la función de amplificador a la entrada desde la unidad principal conectada.**
- 3 Pulse el botón MODE del mando a distancia durante 5 segundos o más para activar la función de reproducción con temporizador.**

“Timer Play On” aparece en la pantalla.



- Cada vez que el botón MODE del mando a distancia se pulsa durante 5 segundos o más, la función de reproducción con temporizador se activa o desactiva.
- “Timer Play On” y “Timer Play Off” solamente aparecen en la pantalla cuando la función de reproducción con temporizador se activa o desactiva.

- 4 Cargue un disco.**
- 5 Ajuste el temporizador audio para los tiempos deseados.**

- Consulte también el manual del usuario del temporizador de audio.

- 6 Active el temporizador.**

- La alimentación de los componentes conectados al temporizador se desconecta.
- Al llegar a la hora ajustada, se activa automáticamente la alimentación de los diferentes componentes y comienza la reproducción a partir de la primera pista.



- La reproducción con temporizador no es compatible con la reproducción aleatoria ni la reproducción de programa.



Ajuste del modo de espera automático

Cuando el modo de espera automático está activado, si la unidad permanece en estado de parada y no se realiza ninguna operación durante aproximadamente 30 minutos, la unidad cambia automáticamente al modo de espera.

El ajuste predeterminado es "Activado".



1 Mantenga pulsado durante 5 segundos o más para activarlo y desactivarlo.

La pantalla cambia del siguiente modo cada vez que se enciende y apaga.

- Cuando el modo de espera automático está activado: se muestra "Auto STBY On".
- Cuando el modo de espera automático está desactivado: se muestra "Auto STBY Off".

■ Contenido

Consejos

Quiero disfrutar de una salida de audio analógica con una mayor calidad	32
Quiero reproducir solamente el contenido de la carpeta especificada	32
Quiero ver texto de un Super Audio CD	32
Quiero reproducir el área multicanal de un Super Audio CD que se está reproduciendo	32
Quiero reproducir todas las pistas de un disco DVD-R/-RW/+R/+RW o CD-R/-RW de forma aleatoria	32

Resolución de problemas

El equipo no se enciende/El equipo se apaga	34
No se pueden realizar operaciones con el mando a distancia	35
En la pantalla de la unidad no aparece nada	35
No se reproduce sonido	36
El sonido se interrumpe o se produce ruido	36
No se pueden reproducir discos	37



Consejos

Quiero disfrutar de una salida de audio analógica con una mayor calidad

- Ajuste el modo Pure Direct, que desactiva la salida digital y apaga la pantalla. (👉 p. 20)

Quiero reproducir solamente el contenido de la carpeta especificada

- Pulse el botón MODE para ajustar el intervalo de reproducción en "Folder mode". (👉 p. 28)

Quiero ver texto de un Super Audio CD

- Esta unidad admite texto de Super Audio CD. Pulse el botón INFO para cambiar la información que se muestra en pantalla. (👉 p. 23)

Quiero reproducir el área multicanal de un Super Audio CD que se está reproduciendo

- Esta unidad puede reproducir audio multicanal remezclándolo en dos canales. Pulse el botón DISC LAYER y establezca la opción "MULTI". (👉 p. 21)

Quiero reproducir todas las pistas de un disco DVD-R/-RW/+R/+RW o CD-R/-RW de forma aleatoria

- Se puede establecer la reproducción aleatoria pulsando el botón MODE antes de comenzar la reproducción y estableciendo "All Mode" como el modo de reproducción. (👉 p. 28)



Resolución de problemas

Si se produce algún problema, siga primero los pasos siguientes:

1. ¿Las conexiones están correctamente hechas?
2. ¿Se está utilizando el equipo de acuerdo con las instrucciones del Manual del usuario?
3. ¿Los otros componentes funcionan correctamente?

Si esta unidad no funciona correctamente, compruebe los síntomas correspondientes en esta sección.

Si los síntomas no coinciden con ninguno de los descritos aquí, consulte con su vendedor, ya que podría deberse a un fallo en esta unidad. En este caso, desconecte la alimentación eléctrica inmediatamente y póngase en contacto con la tienda donde compró esta unidad.



El equipo no se enciende/El equipo se apaga

El equipo no se enciende.

- Compruebe si se ha introducido correctamente el enchufe en la toma de corriente. (👉 p. 17)
- La unidad está en modo de espera. Pulse el botón ⏻ en el mando a distancia. (👉 p. 19)

El equipo se apaga automáticamente.

- El ajuste del modo de espera automático está activado. El modo de espera automático cambia automáticamente la unidad al modo de espera si no se realiza ninguna acción durante más de 30 minutos. Para desactivar el modo de espera automático, mantenga pulsado el botón ⏻ en el mando a distancia durante más de 5 segundos cuando el modo de espera automático esté activado. (👉 p. 30)

Cuando se enciende la unidad, el indicador de encendido emite un parpadeo largo y tres o seis parpadeos cortos en rojo.

- Pulse el botón ⏻ en la unidad principal para apagar la unidad y, a continuación, vuelva a encenderla. Si el indicador de alimentación parpadea de nuevo, ello indica que el circuito de la unidad está averiado. Desenchufe el cable de alimentación y póngase en contacto con nuestro centro de atención al cliente.



No se pueden realizar operaciones con el mando a distancia

No se pueden realizar operaciones con el mando a distancia.

- Las pilas están agotadas. Sustitúyalas por pilas nuevas. (👉 p. 5)
- Utilice el mando a distancia a una distancia máxima de 7 m de la unidad y dentro de un ángulo de 30°. (👉 p. 5)
- Retire los obstáculos existentes entre la unidad y el mando a distancia.
- Inserte las pilas en la dirección correcta, comprobando los signos \oplus y \ominus . (👉 p. 5)
- El sensor de mando a distancia del equipo está expuesto a luz intensa (luz directa del sol, luz de lámparas fluorescentes del tipo inversor, etc.). Instale el equipo en un lugar donde el sensor de mando a distancia no quede expuesto a luz intensa.
- Al utilizar un dispositivo de vídeo 3D, es posible que el mando a distancia de esta unidad no funcione debido a los efectos de las comunicaciones por infrarrojos entre unidades (como el TV y las gafas para la visualización de 3D). En ese caso, ajuste la dirección de las unidades con la función de comunicaciones 3D y su distancia para asegurarse de que no afectan al funcionamiento del mando a distancia de esta unidad.

En la pantalla de la unidad no aparece nada

La pantalla está apagada.

- Pulse el botón DIMMER y cambie el ajuste a cualquier opción que no sea la de desactivado. (👉 p. 20)
- Cuando el modo Pure Direct se activa, la pantalla se apaga. Pulse el botón PURE DIRECT en la unidad principal para desactivar el modo Pure Direct. (👉 p. 20)



No se reproduce sonido

No se produce ningún sonido. O el sonido está distorsionado.

- Compruebe las conexiones de todos los dispositivos. (👉 p. 13)
- Inserte los cables de conexión por completo.
- Compruebe que los conectores de entrada y salida no están conectados a la inversa.
- Compruebe los cables en busca de daños.
- Compruebe las funciones y los botones del amplificador y realice los cambios necesarios.
- Cuando el modo Pure Direct se activa, la salida de audio digital se detiene. Desactive el modo Pure Direct para emitir audio digital. (👉 p. 20)
- La salida de audio digital se detiene durante la reproducción de la capa HD de Super Audio CD, archivos DSD y archivos con una frecuencia de muestreo de 32 kHz.

El sonido se interrumpe o se produce ruido

Durante la reproducción desde el disco CD-R/CD-RW/DVD-R/DVD-RW/DVD+R/DVD+RW, el sonido se interrumpe ocasionalmente.

- Puede que el sonido se interrumpa durante la reproducción de un CD-R/CD-RW que contenga una fuente de audio de alta resolución.
- Esto puede deberse a deficiencias en el proceso de la grabación, o puede que el propio disco sea de mala calidad. Utilice un disco correctamente grabado.



No se pueden reproducir discos

Cuando se pulsa el botón de reproducción, la reproducción no se inicia, o no se puede reproducir correctamente una parte concreta del disco.

- El disco está sucio o rayado. Limpie el disco o introduzca un disco diferente. (👉 p. 43)

No se puede reproducir un disco CD-R/CD-RW/DVD-R/DVD-RW/DVD+R/DVD+RW.

- Los discos no se pueden reproducir a menos que se hayan finalizado. Utilice un disco finalizado. (👉 p. 38)
- Esto puede deberse a deficiencias en el proceso de la grabación, o puede que el propio disco sea de mala calidad. Utilice un disco correctamente grabado.
- Los archivos se han creado en un formato no compatible con esta unidad. Compruebe los formatos que admite esta unidad. (👉 p. 38)

Se muestra “No Disc”.

- “No Disc” se muestra cuando el disco está cargado boca abajo, cuando no se ha cargado ningún disco, o cuando no se puede leer el disco introducido porque no es compatible con esta unidad o está sucio o rayado. Compruebe el disco.

Se muestra “System Error”.

- “System Error” se muestra cuando se produce un error no causado por el disco, el formato, etc. Contacte con nuestro centro de atención al cliente.

Se muestra “Wrong Format”.

- “Wrong Format” se muestra cuando los archivos se han creado en un formato no compatible con esta unidad. Compruebe los formatos que admite esta unidad. (👉 p. 39)



Medios de reproducción

Discos

Medios de reproducción	
Super Audio CD	
CD	
CD-R	
CD-RW	
DVD-R/-RW/+R/+RW	

NOTA

- Algunos discos y algunos formatos de grabación no se pueden reproducir.
- Los discos no finalizados no se pueden reproducir.

■ Super Audio CD

Existen tres tipos de Super Audio CD:

- ① Disco de una capa
Super Audio CD de una sola capa con solo una capa HD.
- ② Disco de doble capa
Super Audio CD con dos capas HD. Permite la reproducción larga en una calidad de audio alta.
- ③ Disco híbrido
Super Audio CD de dos capas con una capa HD y una capa CD. Las señales de la capa CD pueden reproducirse en un reproductor de CD normal.

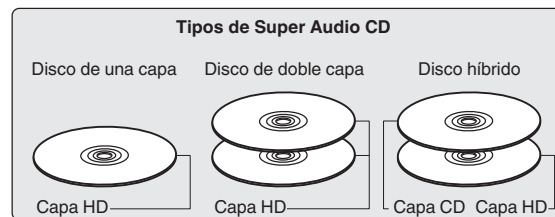

La capa HD es una capa con señales de alta densidad para Super Audio CD.

La capa CD es una capa de señales que pueden leerse en un reproductor CD normal.



- Cuando se seleccione "MULTI", la salida de audio se reducirá a los canales L y R.



■ Formatos compatibles

	Frecuencia de muestreo	Velocidad en bits	Longitud en bits	Discos reproducibles			Extensión
				CD-R/ CD-RW	DVD-R/ DVD-RW	DVD+R/ DVD+RW	
MP3	32/44,1/48 kHz	32 – 320 kbps	-	✓	✓	✓	.mp3
WMA	32/44,1/48 kHz	48 – 320 kbps	-	✓	✓	✓	.wma
AAC	32/44,1/48 kHz	16 – 320 kbps	-	✓	✓	✓	.aac/ .m4a
WAV	32/44,1/48/88,2/ 96/176,4/192 kHz	-	16/24 bits	✓*2	✓	✓	.wav
FLAC	32/44,1/48/88,2/ 96/176,4/192 kHz	-	16/24 bits	✓*2	✓	✓	.flac
ALAC*1	32/44,1/48/ 88,2/96 kHz	-	16/24 bits	✓*2	✓	✓	.m4a
AIFF	32/44,1/48/88,2/ 96/176,4/192 kHz	-	16/24 bits	✓*2	✓	✓	.aif/ .aiff
DSD	2,8/5,6 MHz	-	1 bit	-	✓	✓	.dsf/ .dff

*1 Copyright [2012] [D&M Holdings, Inc.]

Con licencia de Apache, versión 2.0 (la "Licencia"); no puede utilizar este archivo salvo de conformidad con la Licencia. Puede obtener una copia de la Licencia en <http://www.apache.org/licenses/LICENSE-2.0>

*2 Este elemento solo se puede utilizar para reproducir archivos con una frecuencia de muestreo de 32/44,1/48 kHz.

■ Número máximo de archivos y carpetas reproducibles

Número máximo de carpetas: 1.000

Número máximo de archivos en 1 carpeta: 2.000



NOTA

- Asegúrese de darle a los archivos la extensión. Los archivos con otro tipo de extensión o sin extensión no se pueden reproducir.
- Las grabaciones domésticas solo se pueden utilizar para disfrute personal y, con arreglo a las leyes de protección de la propiedad intelectual, no se deben usar de ningún otro modo sin permiso del propietario de esos derechos.



- Solamente se pueden reproducir en esta unidad archivos de música que no se encuentren protegidos por derechos de autor.
 - El contenido descargado desde sitios pagados de Internet tiene protección de copyright. Asimismo, los archivos que se codifican en formato WMA al ser copiados desde un CD, etc., a un ordenador, pueden tener protección de copyright dependiendo de la configuración del PC.
- El número de archivos y carpetas que se pueden reproducir difiere en función de condiciones tales como la longitud del nombre del archivo o del nombre de la carpeta o del número de niveles presentes en la jerarquía de carpetas.

Orden de reproducción de los archivos de música

Cuando existen varias carpetas que contienen archivos de música, el orden de reproducción de las carpetas se define automáticamente cuando esta unidad lee el medio. Los archivos de cada carpeta se reproducen en el orden en el que se grabaron en el soporte multimedia, comenzando por la marca más antigua de fecha y hora.

DVD-R/-RW/+R/+RW y CD-R/-RW

Para la reproducción de archivos en un disco DVD-R/-RW/+R/+RW o CD-R/-RW, primero se reproducen los archivos de todas las carpetas de la primera capa; a continuación, los de la segunda; luego los de la tercera; y así sucesivamente.



- El orden de reproducción que se muestra en un PC puede variar del orden de reproducción real.
- El orden de reproducción de un disco DVD-R/-RW/+R/+RW y CD-R/-RW puede variar en función del software de grabación utilizado.



Acerca de los discos y archivos

Los archivos de música grabados en un disco CD-R/-RW y DVD-R/-RW/+R/+RW se dividen en segmentos grandes (carpetas) y en segmentos pequeños (archivos).

Los archivos son almacenados en carpetas y las carpetas se pueden colocar en jerarquía para su almacenamiento. La unidad puede reconocer hasta 8 jerarquías de carpeta.

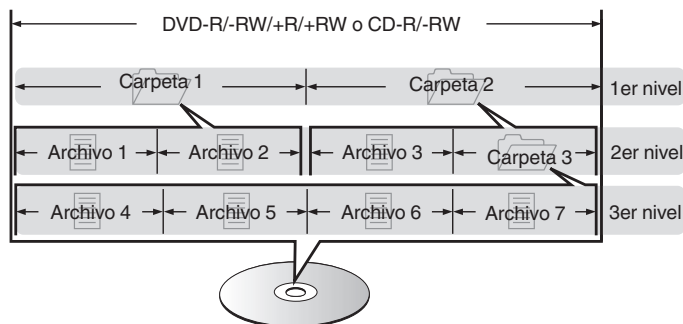

- Al grabar archivos de música en discos DVD-R/-RW/+R/+RW o CD-R/-RW, hágalo con el formato del software de escritura ajustado a "ISO9660". Los ficheros pueden no reproducirse correctamente si son grabados en otros formatos. Para más detalles, consulte las instrucciones del software de escritura.



Medidas de precaución relativas a la utilización de medios

Carga de los discos

- Ponga el disco en la bandeja, con la etiqueta hacia arriba.
- La bandeja de discos debe estar totalmente abierta antes de poner el disco.
- Ponga los discos en horizontal. Los discos de 12 cm de diámetro se colocan en la guía exterior de la bandeja (Figura 1) y los discos de 8 cm en la guía interior (Figura 2).

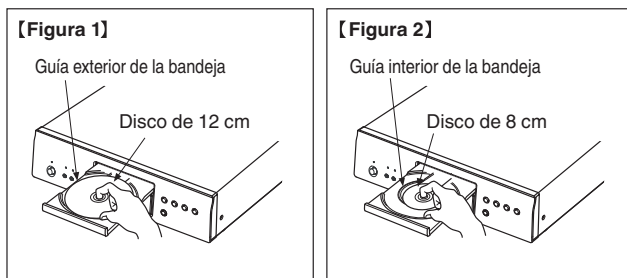

- Ponga los discos de 8 cm en la guía interior de la bandeja, sin adaptadores.

NOTA

- Introduzca un solo disco cada vez. Si pone dos o más discos simultáneamente, podría dañar la unidad y rayar los discos.
- No utilice discos con fisuras, abombados, ni discos pegados con cinta adhesiva, etc.
- No introduzca discos que tengan expuesta la cara adhesiva de pegatinas o celofán, ni discos en los que se aprecien restos de etiquetas despegadas. Si lo hace, los discos podrían quedarse adheridos en el interior del reproductor y ocasionar daños en la unidad.
- No utilice discos que tengan formas especiales, ya que pueden dañar la unidad.



- No empuje la bandeja con la mano para cerrarla si la unidad está apagada. Si lo hace, podría dañar la unidad.
- Si se deja la unidad en una habitación llena de humo de tabaco, etc. durante largos periodos de tiempo, la superficie del lector óptico podría ensuciarse, lo que impediría que recibiera las señales correctamente.

Cómo manipular los medios

- No deje sus huellas, marcas de grasa ni suciedad en los discos.
- Tenga un especial cuidado para no rayar los discos al sacarlos de las fundas.
- No doble ni caliente los discos.
- No agrande el orificio central.
- No escriba en la cara de la etiqueta (impresa) con bolígrafos, lápices, etc., ni le pegue etiquetas nuevas a los discos.
- Se puede formar condensación en los discos si se mueven de repente de un lugar frío (por ejemplo del exterior) a un lugar cálido, pero no trate de secarlos utilizando un secador de pelo, etc.
- No guarde discos en los siguientes sitios:
 1. Lugares expuestos a la luz directa del sol durante mucho tiempo
 2. Lugares con polvo o humedad
 3. Lugares expuestos a altas temperaturas debido a aparatos de calefacción, etc.

Limpieza de discos

- Si hay huellas de dedos o impurezas en los discos, límpielos antes de usarlos.
- Utilice un juego de limpieza de venta en comercios o un paño suave para limpiar la superficie de los discos.



Pase suavemente un paño sobre el disco, del centro del disco hacia afuera.

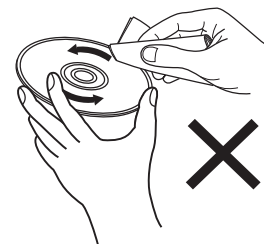

No emplee movimientos circulares.

NOTA

- No utilice pulverizadores para discos, ni productos antiestáticos, bencenos, disolventes ni otros productos abrasivos.

Explicación de términos

Ultra AL32 Processing

Es la tecnología de reproducción de forma de onda analógica de Denon. El proceso de interpolación se realiza de una forma idónea, por medio de un algoritmo personalizado que permite recuperar datos perdidos. La restauración precisa de los datos perdidos en la grabación digital permite conseguir una reproducción fiel al sonido original.

AIFF (Audio Interchange File Format)

Este es un formato sin compresión ni pérdidas para el audio digital. Use archivos AIFF para quemar CD de audio de alta calidad desde canciones importadas. Los archivos AIFF usan aproximadamente 10 MB de espacio del disco por minuto.

ALAC (Apple Lossless Audio Codec)

Es un códec para el método de compresión de audio sin pérdida desarrollado por Apple Inc. Este códec se puede reproducir en iTunes, iPod o iPhone. Los datos comprimidos a aproximadamente el 60 – 70 % se pueden descomprimir exactamente a los mismos datos originales.

DSD (Direct-Stream Digital)

Uno de los métodos de grabación de datos de audio es el aspecto de señal utilizado para almacenar señales de audio en un Super Audio CD y es audio digital modulado $\Delta-\Sigma$.

FLAC

FLAC significa en inglés Free lossless Audio Codec (Código libre de compresión de audio sin pérdida) y es un formato de archivo libre de audio sin pérdida. Sin pérdida quiere decir que el audio se comprime sin ninguna pérdida de calidad.

La licencia FLAC es como se muestra abajo.

Copyright (C) 2000, 2001, 2002, 2003, 2004, 2005, 2006, 2007, 2008, 2009 Josh Coalson

Redistribution and use in source and binary forms, with or without modification, are permitted provided that the following conditions are met:

- Redistributions of source code must retain the above copyright notice, this list of conditions and the following disclaimer.
- Redistributions in binary form must reproduce the above copyright notice, this list of conditions and the following disclaimer in the documentation and/or other materials provided with the distribution.
- Neither the name of the Xiph.org Foundation nor the names of its contributors may be used to endorse or promote products derived from this software without specific prior written permission.



THIS SOFTWARE IS PROVIDED BY THE COPYRIGHT HOLDERS AND CONTRIBUTORS "AS IS" AND ANY EXPRESS OR IMPLIED WARRANTIES, INCLUDING, BUT NOT LIMITED TO, THE IMPLIED WARRANTIES OF MERCHANTABILITY AND FITNESS FOR A PARTICULAR PURPOSE ARE DISCLAIMED. IN NO EVENT SHALL THE FOUNDATION OR CONTRIBUTORS BE LIABLE FOR ANY DIRECT, INDIRECT, INCIDENTAL, SPECIAL, EXEMPLARY, OR CONSEQUENTIAL DAMAGES (INCLUDING, BUT NOT LIMITED TO, PROCUREMENT OF SUBSTITUTE GOODS OR SERVICES; LOSS OF USE, DATA, OR PROFITS; OR BUSINESS INTERRUPTION) HOWEVER CAUSED AND ON ANY THEORY OF LIABILITY, WHETHER IN CONTRACT, STRICT LIABILITY, OR TORT (INCLUDING NEGLIGENCE OR OTHERWISE) ARISING IN ANY WAY OUT OF THE USE OF THIS SOFTWARE, EVEN IF ADVISED OF THE POSSIBILITY OF SUCH DAMAGE.

MP3 (MPEG Audio Layer-3)

Se trata de un formato de audio normalizado de uso internacional que se basa en el estándar de compresión de vídeo "MPEG-1". Comprime el volumen de datos a aproximadamente la undécima parte del tamaño original, pero manteniendo una calidad de sonido equivalente a la de un CD de música.

WMA (Windows Media Audio)

Es una tecnología de compresión de audio desarrollada por Microsoft Corporation.

Los datos WMA se pueden codificar mediante Windows Media® Player. Para codificar los archivos WMA, utilice solamente aplicaciones autorizadas por Microsoft Corporation. Si utiliza una aplicación no autorizada, es probable que el archivo no funcione correctamente.

Frecuencia de muestreo

El muestreo consiste en realizar una lectura de una onda sonora (señal analógica) en intervalos regulares y expresar la altura de la onda en cada lectura, en formato digitalizado (lo que da lugar a una señal digital).

El número de lecturas que se realiza en un segundo se denomina "frecuencia de muestreo". Cuanto mayor sea el valor, más próximo estará el sonido que se reproduzca del original.

Rango dinámico

Diferencia entre el nivel de sonido sin distorsionar máximo y el nivel de sonido mínimo que es perceptible por encima del ruido emitido por el dispositivo.

Downmix

Esta función convierte el número de canales de audio envolvente en un número menor de canales y los reproduce en función de la configuración del sistema.



Velocidad en bits

Cantidad de datos de audio grabados en un disco que se leen por segundo.

Finalización

Este es un proceso que le permite reproducir CD grabados en un grabador de CD por medio de otros reproductores.

PCM lineal

Esta señal es una señal PCM sin comprimir (Pulse Code Modulation). A diferencia de la compresión con pérdida de fuentes de audio como MP3, no se deterioran la calidad de audio ni rango dinámico.



Especificaciones

■ Desempeño de Audio

• Salida analógica	[Super Audio CD]	[CD]
Canales:	2 canales	2 canales
Rango de frecuencia de reproducción:	2 Hz – 100 kHz	2 Hz – 20 kHz
Respuesta de frecuencia de reproducción:	2 Hz – 50 kHz (–3 dB)	2 Hz – 20 kHz (±0,5 dB)
Relación S/R:	122 dB (rango audible)	122 dB
Rango dinámico:	118 dB (rango audible)	101 dB
Distorsión armónica:	0,0005 % (1 kHz, rango audible)	0,0015 % (1 kHz)
Fluctuación y trémolo:	Por debajo de los límites mensurables	Por debajo de los límites mensurables
Nivel de salida:	2,0 V (10 k Ω /kohm)	2,0 V (10 k Ω /kohm)
Tipo de señal:	DSD 1 bit	PCM lineal 16 bits
Frecuencia de muestreo:	2,8224 MHz	44,1 kHz
Discos reproducibles:	Super Audio CD	Compact Disc
• Salida digital		
Coaxial:	-	0,5 V _{p-p} /75 Ω /ohm
Óptica:	-	-15 – -21 dBm
Longitud de onda de emisión:	-	660 nm



■ General

Temperatura de funcionamiento:	+5 °C - +35 °C
Alimentación eléctrica:	CA 230 V, 50/60 Hz
Consumo de energía:	42 W
Consumo de energía en modo de espera:	0,1 W o menos

Con el fin de introducir mejoras, las especificaciones y el diseño del equipo están sujetos a cambios sin previo aviso.



■ Dimensiones (Unidad: mm)

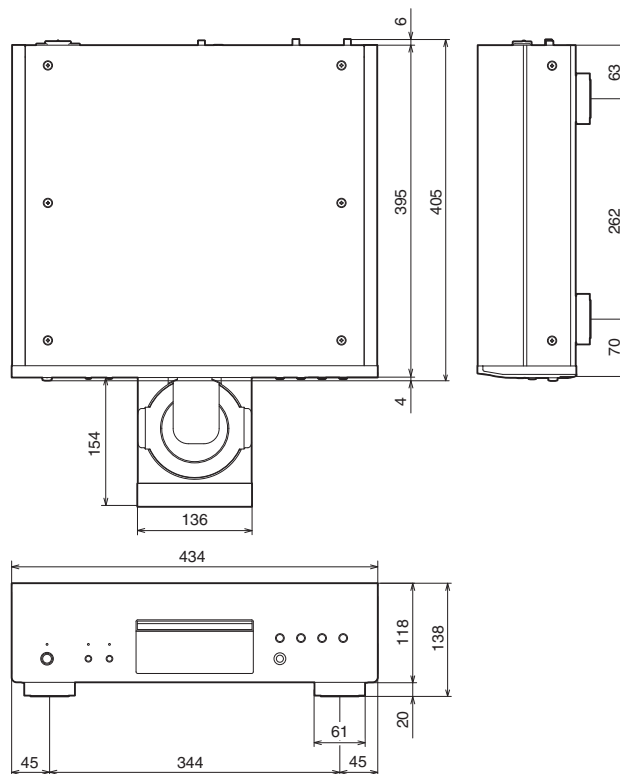

■ **Peso: 16,5 kg**

Índice alfabético

 A	
Amplificador	14

 C	
CD	22
Consejos	32
Convertidor D/A	15

 D	
DATA CD	26
Dispositivo temporizador	16, 29

 E	
Espera automático	30

 L	
Luminosidad de la pantalla	20

 M	
Mando a distancia	10

 P	
Panel delantero	6
Panel trasero	9
Pantalla	8

 R	
Receptor AV	15
Reproducción de programa	24
Resolución de problemas	33



DENON®

www.denon.com

3520 10776 00AD

©2020 Sound United. All Rights Reserved.