

# DENON<sup>®</sup>

## DHT-S316

THUISBIOSCOOP SYSTEEM

# Gebruiksaanwijzing



<b>Accessoires</b>	<b>4</b>
De batterijen plaatsen	5
Werkingsbereik van de afstandsbediening	5
<b>Functies</b>	<b>6</b>
<b>Namen en functies van onderdelen</b>	<b>7</b>
Soundbar	7
Subwoofer	10
Afstandsbediening	11

## Aansluitingen

<b>Plaatsen</b>	<b>12</b>
De soundbar plaatsen	12
De subwoofer plaatsen	14
<b>Een TV aansluiten</b>	<b>15</b>
Aansluiting 1: Tv uitgerust met een HDMI-aansluiting en compatibel met de ARC-functie (Audio Return Channel)	16
Aansluiting 2: Tv uitgerust met een HDMI-aansluiting en niet compatibel met ARC / tv uitgerust met een optische digitale aansluiting	17
Aansluiting 3: Tv uitgerust met een HDMI-aansluiting en niet compatibel met ARC / tv uitgerust met een analoge aansluiting	18
<b>De netsnoeren aansluiten</b>	<b>19</b>

## Weergave

<b>Genieten van televisie, films en muziek</b>	<b>20</b>
Tabel status-LED	21
<b>Muziek beluisteren op een Bluetooth-apparaat</b>	<b>22</b>
Een Bluetooth-apparaat voor de eerste keer koppelen	22
Koppelen met andere Bluetooth-apparaten	23
Muziek beluisteren op een gekoppeld Bluetooth-apparaat	23

## Instellingen

<b>Instellingen</b>	<b>24</b>
Het volume instellen	24
Het subwoofervolume aanpassen	24
Een luistermodus selecteren	25
Het geluid tijdelijk onderbreken	25
De functie Bluetooth stand-by instellen	25
Functie Auto stand-by	26
Functie Volumebeperking	26



## Tips

<b>Probleemoplossing</b>	<b>27</b>
Voeding wordt niet ingeschakeld/Voeding wordt uitgeschakeld	28
Bewerkingen kunnen niet worden uitgevoerd via de afstandsbediening	28
Er is geen geluid hoorbaar	29
Bluetooth-weergave werkt niet	30
De HDMI-besturingsfunctie werkt niet	30
<b>Fabrieksinstellingen opnieuw instellen</b>	<b>31</b>

## Appendix

<b>Over HDMI</b>	<b>32</b>
<b>Informatie handelsmerk</b>	<b>33</b>
<b>Technische gegevens</b>	<b>34</b>
Soundbar	34
Subwoofer	37









Dank u voor het vertrouwen dat u in dit Denon-product hebt gesteld.

Lees deze gebruiksaanwijzing aandachtig door voordat u het product gaat gebruiken.

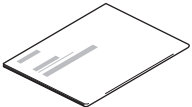
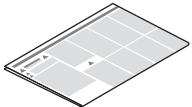
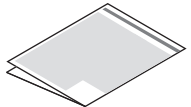
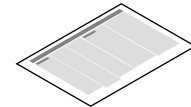
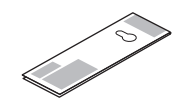
Bewaar deze gebruiksaanwijzing na deze te hebben gelezen zodat u deze later opnieuw kunt raadplegen.

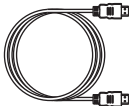
## Accessoires

Controleer of bij dit product de volgende onderdelen zijn meegeleverd.

 <p>Snelhandleiding</p>	 <p>Veiligheidsinstructies</p>	 <p>Waarschuwingen over het gebruik van batterijen</p>	 <p>Opmerking over radio</p>	 <p>Wandmontagesjabloon</p>
 <p>Netsnoeren</p>	 <p>HDMI-kabel</p>	 <p>Optische digitale kabel</p>	 <p>Tussenstukken wandmontage</p>	 <p>Afstandsbediening (RC-1230)</p>
 <p>R03/AAA-batterij</p>				



## De batterijen plaatsen

- 1 Schuif de achterklep van de afstandsbediening in de richting van de pijl.

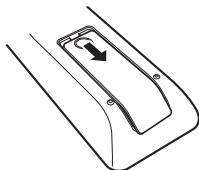

- 2 Plaats 1 batterij in het batterijcompartiment zoals aangegeven.

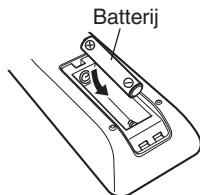

- 3 Plaats het achterste deksel terug.

### OPMERKING

- Verwijder de batterijen uit de afstandsbediening als u ze voor lange tijd niet gaat gebruiken.
- In geval van lekkage van batterijvloeistof veegt u de vloeistof in het batterijcompartiment voorzichtig weg en plaatst u nieuwe batterijen.

## Werkingsbereik van de afstandsbediening

Richt de afstandsbediening tijdens het gebruik ervan op de afstandsbedieningssensor van het toestel.

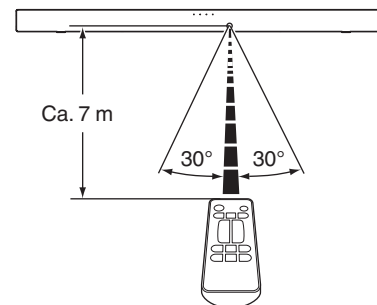

## Functies

- **Tweerichtings-soundbar met draadloze subwoofer: krachtig, dynamisch geluid van uw Denon-thuisbioscoop.**

**Eenvoudige instelling:** sluit uw tv snel aan met de meegeleverde HDMI- of optische kabels.

**Draadloze subwoofer:** krachtige lage tonen zonder de kabels. Plaats de subwoofer binnen 9 m van de soundbar voor optimaal amusement.

**5 cm laagprofiel design:** met een hoogte van slechts 5 cm past de DHT-S316 in de meeste ruimten en kunnen ze voor uw tv worden geplaatst zonder de onderste rand van de tv of de IR afstandssensor blokkeert.

- **De uitzonderlijke geluidshelderheid voor uw tv, Blu-ray, gamingsysteem en favoriete muziekbronnen**

**HDMI met Audio Return Channel:** stuur audio vanaf de ingebouwde apps van uw tv, de geïntegreerde tuner of de HDMI-aansluitingen via één kabel wanneer u de HDMI ARC-uitgang van uw tv aansluit op de soundbar met de meegeleverde HDMI-kabel.

**Optische digitale audio-ingang:** Sluit uw Blu-ray, spel- of ander apparaat af met de meegeleverde optische kabel.

**Analoge hulpingang:** Sluit elke bron aan die compatibel is met de 3,5 mm ingang en luister via de DHT-S316.

**Bluetooth:** Sluit uw smartphone of tablet aan op de DHT-S316 om muziek en andere audio draadloos te streamen.

- **Laat u onderdompelen in een realistische thuisbioscoopervaring.**

**Dolby Digital en DTS decoderen:** De virtuele surroundtechnologie creëert een krachtige, realistische meerkanaals thuisbioscoopervaring.

**Denon Dialogue Enhancer:** mis nooit een woord van uw favoriete programma of een film op tv, want Denon Dialogue Enhancer zorgt voor een verbetering van de verstaanbaarheid van dialogen, ideaal voor films en tv-programma's. Zet de dialoog luider zonder dat u het algemene volume hoeft te regelen.



# Namen en functies van onderdelen

## Soundbar

### ■ Bovenste paneel

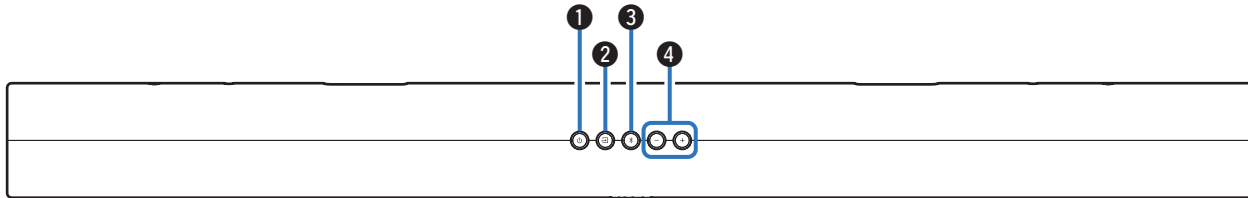

#### ❶ Netspanningstoets (⏻)

Schakelt de voeding van de soundbar in/uit (stand-by). (👉 blz. 20)

Maakt een verbinding met de soundbarvoeding en schakelt de subwoofervoeding in/uit (stand-by).

#### ❷ Toets voor ingangsbron (↔)

Hiermee selecteert u de ingangsbron. (👉 blz. 20)

De ingangsbron verandert telkens wanneer op de toets wordt gedrukt.

#### ❸ Bluetooth-toets (📶)

- Hiermee schakelt de ingangsbron naar "Bluetooth". (👉 blz. 22)
- Wordt gebruikt voor het koppelen met Bluetooth-apparaten. (👉 blz. 22)

#### ❹ Volumetoetsen (+, -)

Hiermee past u het volumeniveau aan. (👉 blz. 24)



## ■ Voorpaneel

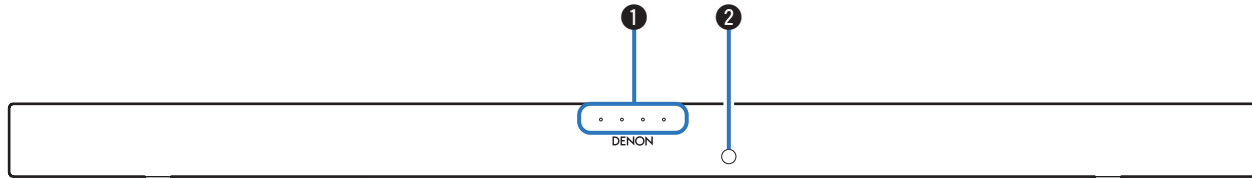

### 1 Status-LED

Toont de status van de ingangsbron /het ingangssignaal / de luistermodus enz. (📖 blz. 21)

### 2 Afstandsbedieningssensor

Dit ontvangt signalen van de afstandsbediening. (📖 blz. 5)

## ■ Onderste paneel

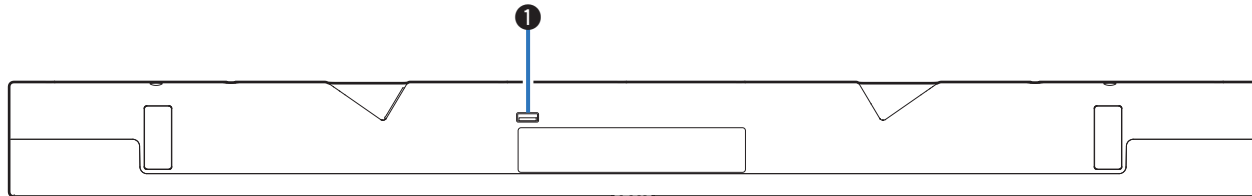

### 1 USB-poort

Serviceaansluiting. Wordt niet gebruikt bij normaal gebruik.





## ■ Achterpaneel



### 1 Wandhaakopening

Wordt gebruikt om de soundbar aan een muur te monteren. (👉 blz. 13)

### 2 HDMI-aansluiting (TV (ARC))

Gebruik de meegeleverde HDMI-kabel voor het aansluiten van een tv die compatibel is met de ARC-functie. (👉 blz. 16)

### 3 AUX audio-ingang

Gebruik een in de handel verkrijgbare 3,5 mm stereo audiokabel voor het aansluiten van een audio-apparaat. (👉 blz. 18)

### 4 Optische digitale ingangsaansluiting (TV OPTICAL)

Gebruik de meegeleverde optische digitale kabel op een tv met een optische digitale aansluiting. (👉 blz. 17)

### 5 AC-netingang

Wordt gebruikt voor het aansluiten van het netsnoer. (👉 blz. 19)



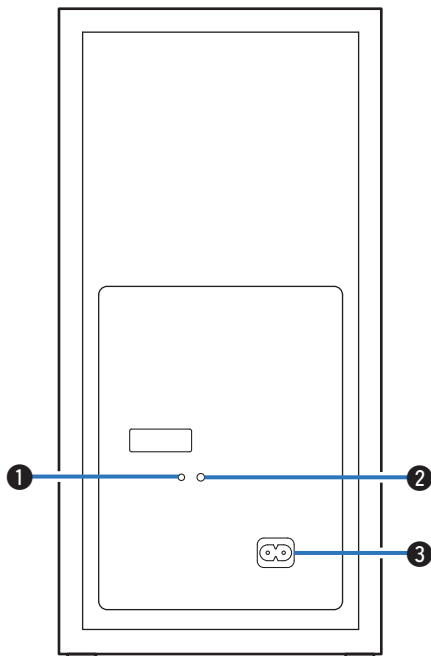

## Subwoofer

### ■ Achterpaneel



#### 1 Status-LED

Toont de subwooferstatus.

LED-aanduiding	Status
○	Wanneer de voeding van de subwoofer aan/uit is (stand-by)
 → 	Wanneer de soundbar en subwoofer draadloos verbonden zijn



- De soundbar en subwoofer zijn standaard draadloos aangesloten. Als er geen audio wordt uitgevoerd vanaf de subwoofer, maakt u opnieuw draadloos verbinding met de soundbar en subwoofer. (👉 [blz. 29](#))

#### 2 Toets BAR SYNC

Wordt gebruikt voor het draadloos verbinden van de soundbar en subwoofer. (👉 [blz. 29](#))

#### 3 AC-netingang

Wordt gebruikt voor het aansluiten van het netsnoer. (👉 [blz. 19](#))



## Afstandsbediening

Deze sectie legt vooral de werking van de afstandsbediening uit.

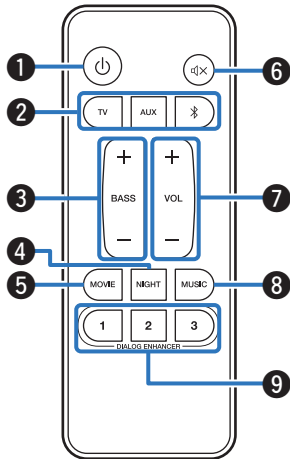

### 1 Power-toets (⏻)

Schakelt de voeding van de soundbar in/uit. (🔍 blz. 20)

Maakt een verbinding met de soundbarvoeding en schakelt de subwoofervoeding in/uit.

### 2 Toetsen voor ingangsbron (TV, AUX, 📺)

Hiermee selecteert u de ingangsbron. (🔍 blz. 20)

### 3 Toets voor het aanpassen van subwoofer (BASS +, -)

Past het volumeniveau voor de subwoofer aan. (🔍 blz. 24)

### 4 Toets nachtmodus (NIGHT)

Comprimeert het dynamisch bereik (verschil tussen luid en zachte geluiden) om de audio gemakkelijk hoorbaar te maken bij lage volumes. (🔍 blz. 25)

### 5 Toets Filmmodus (MOVIE)

Geniet van bioscoopachtig surroundgeluid. (🔍 blz. 25)

### 6 Toets Dempen (⏸)

Dit dempt de uitgevoerde audio. Druk opnieuw om het dempen op te heffen. (🔍 blz. 25)

### 7 Volumetoetsen (VOL +, -)

Hiermee past u het volumeniveau aan. (🔍 blz. 24)

### 8 Toets Muziekmodus (MUSIC)

Geniet van de volledige aanwezigheid van een breed, allesomvattend akoestisch veld. (🔍 blz. 25)

### 9 Dialoogverbeteringstoetsen (DIALOG ENHANCER 1 - 3)

Regel het volume van de dialoog in films, stemmen in muziek enz. zodat deze gemakkelijker hoorbaar zijn. (🔍 blz. 25)

Kan worden ingesteld op 3 niveaus. Stel dit in op de gewenste waarde.



# Plaatsen

## De soundbar plaatsen

Plaats de soundbar voor uw tv enz. op een plat oppervlak.

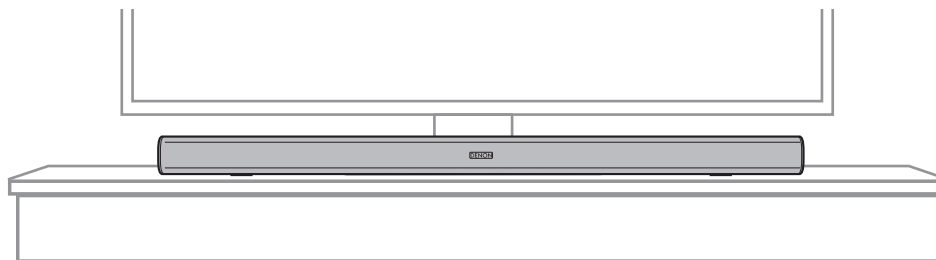

### OPMERKING

- Wanneer u de soundbar voor uw tv plaatst, moet u zorgen dat de soundbar de lichtsensor van de afstandsbediening van de tv, enz. niet hindert.

## ■ Wanneer u de soundbar aan een wand hangt

De soundbar heeft een wandhaakopening om deze aan een muur te hangen. Wanneer u de soundbar aan een wand hangt, plaatst u deze in een platte, verticale positie.



- Wanneer u de soundbar aan een wand hangt, gebruikt u de meegeleverde wandmontagesjabloon.

[De wandmontagesjabloon gebruiken]

- ① Bevestig de sjabloon aan de locatie waar u de soundbar wilt monteren.
- ② Schroef de wandmontageschroeven vast door de sjabloon te volgen.  
Raadpleeg een professionele bouwspecialist over de juiste wandmontageschroeven voor het materiaal en de sterkte van uw muur.

- ③ Verwijder de sjabloon van de muur.
- ④ Monteer het meegeleverde afstandstuk van de wandmontage op de rug van de soundbar.

Door het monteren van het afstandstuk van de wandmontage wordt ruimte gecreëerd zodat de kabels tussen de soundbar en de muur kunnen passeren.

- ⑤ Monteer de soundbar op de muur.

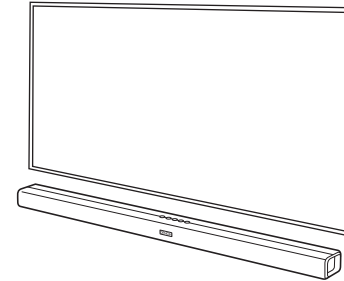

### OPMERKING

- Om de veiligheid te garanderen, dient u een contractant te vragen de montagewerkzaamheden uit te voeren wanneer u monteert aan een muur.
- Om de eenheid veilig te gebruiken, mag u geen items op het toestel plaatsen of ze eraan hangen.
- Zorg dat u de aansluitsnoeren aan de wand bevestigt zodat u zeker bent dat er niet aan kan worden getrokken of erover kan worden gestruikeld waardoor het toestel zal vallen. Controleer of het toestel veilig kan worden gemonteerd nadat de montagewerkzaamheden zijn voltooid.
- Controleer ook regelmatig de veiligheid van dit toestel en kijk of er geen risico bestaat dat het toestel valt.
- Denon kan geen aansprakelijkheid aanvaarden voor enige schade, letsels of ongevallen die zijn veroorzaakt door problemen met de montagelocatie of -methode.



## De subwoofer plaatsen

Plaats de subwoofer op een vlakke locatie dichtbij de soundbar.

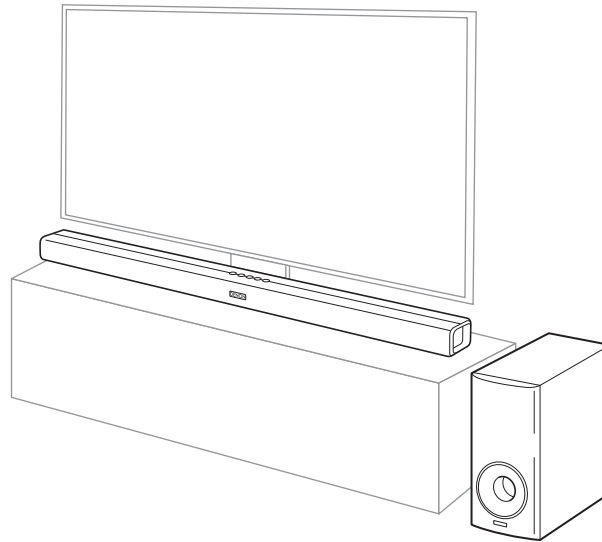

# Een TV aansluiten

---

De manier van aansluiten van de tv is afhankelijk van de aansluitingen en functies die zijn voorzien op de tv.



- Schakel de HDMI-besturingsfunctie in wanneer u een HDMI-kabel gebruikt voor het aansluiten van dit apparaat op uw tv. (Raadpleeg de handleiding van de tv voor details.)
- Schakel de luidspreker van de tv uit of minimaliseer het volume wanneer u dit apparaat gebruikt.
- HDMI-kabelaansluiting is aanbevolen, maar de aansluiting kan worden uitgevoerd zonder HDMI-kabel.

## OPMERKING

- Zorg dat alle apparaten uitgeschakeld zijn wanneer u ze aansluit.
- Sluit geen netsnoeren van het apparaat aan op een stopcontact tot alle apparaten zijn aangesloten.



## Aansluiting 1: Tv uitgerust met een HDMI-aansluiting en compatibel met de ARC-functie (Audio Return Channel)

Gebruik de meegeleverde HDMI-kabel voor het aansluiten van dit apparaat op een met de ARC-functie compatibele tv.

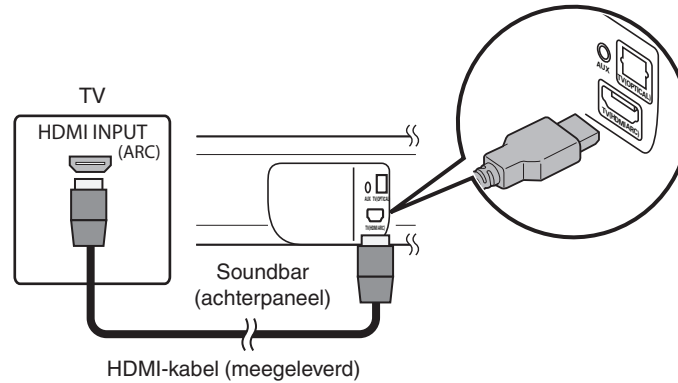

- De tv moet ook compatibele zijn met de ARC-functie.





## Aansluiting 2: Tv uitgerust met een HDMI-aansluiting en niet compatibel met ARC / tv uitgerust met een optische digitale aansluiting

Gebruik de meegeleverde HDMI- en optische digitale kabels voor het aansluiten van dit apparaat op uw tv.

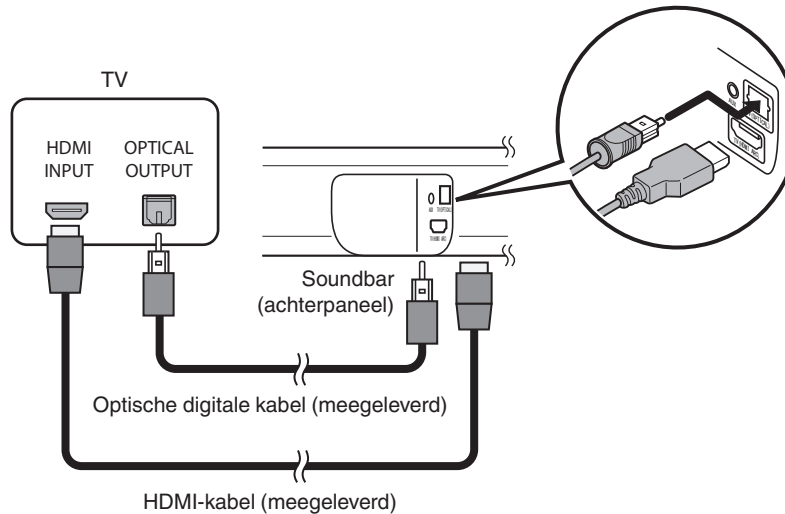

- Lijn de optische digitale kabel uit met de vorm van de aan te sluiten terminal.



## Aansluiting 3: Tv uitgerust met een HDMI-aansluiting en niet compatibel met ARC / tv uitgerust met een analoge aansluiting

Gebruik de meegeleverde HDMI-kabel en in de handel verkrijgbare 3,5 mm stereo audiokabel aan om dit apparaat aan te sluiten op uw tv.

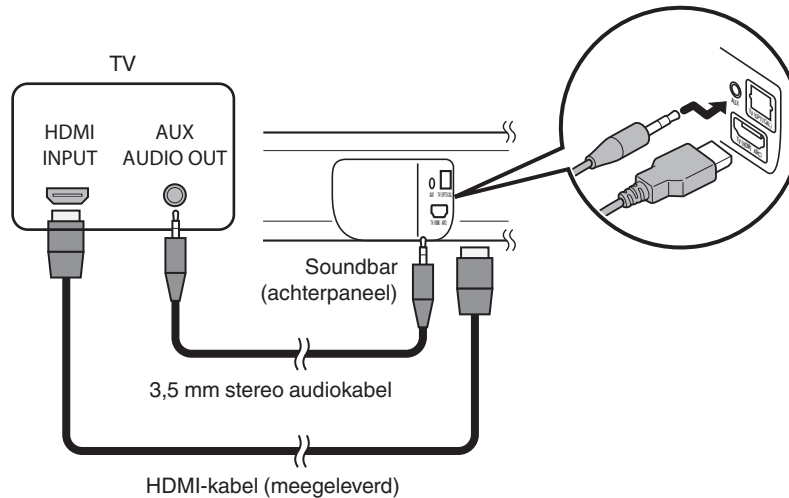

## De netsnoeren aansluiten

Stop de stekker in het stopcontact nadat u alle aansluitingen hebt voltooid.

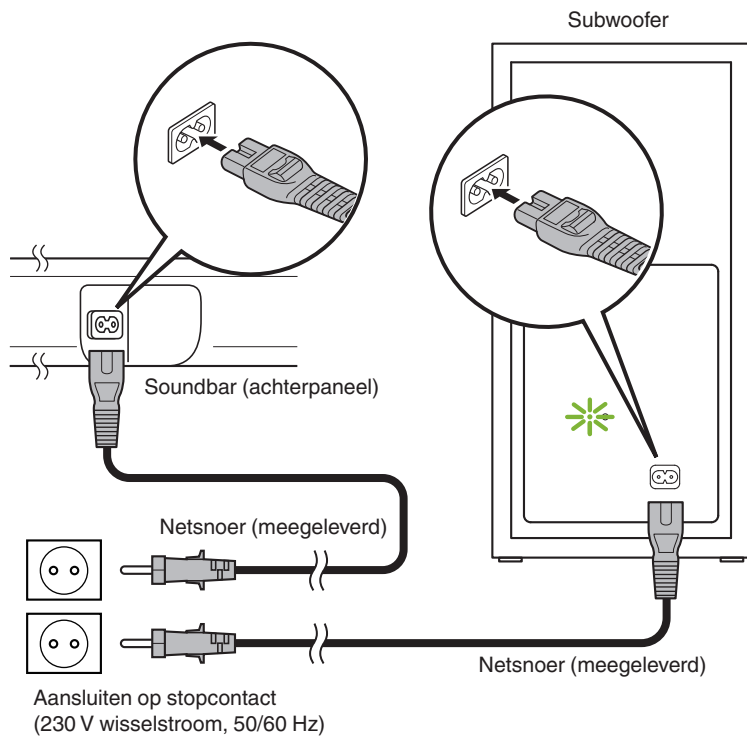

## Genieten van televisie, films en muziek

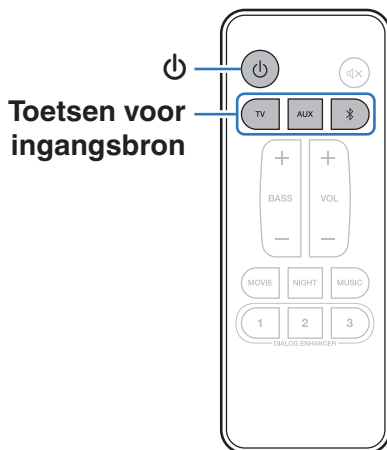

- 1 Schakel de voeding van de tv en aangesloten apparaten in.
- 2 Druk op  om de voeding naar het toestel aan te zetten.
- 3 Druk op de toets voor de ingangsbron.
- 4 Speel het apparaat af dat op dit toestel is aangesloten.  
Raadpleeg de relevante handleiding van het apparaat voor details.











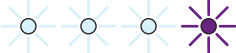







- Sluit een met de HDMI-besturing compatibele tv en dit apparaat aan via HDMI en schakel de HDMI-besturing om de gekoppelde besturing vanaf elk apparaat in te schakelen. ( blz. 32)



## Tabel status-LED

Status-LED's veranderen afhankelijk van de ingangsbron, het ingangssignaal enz.

LED-aanduiding	Status
○ ○ ○ ○	Wanneer de voeding uit/stand-by is
	Tijdens opstarten
○ ○  ○	Ingangsbron: Bluetooth
 ○ ○ ○	Ingangsbron: HDMI (ARC)
  ○ ○	Ingangsbron: OPTICAL
   ○	Ingangsbron: ANALOG

LED-aanduiding	Status
 ○ ○ ○	Ingangsbron: HDMI (ARC) Audiosignaal: PCM
 ○ ○ ○	Ingangsbron: HDMI (ARC) Audiosignaal: Dolby
 ○ ○ ○	Ingangsbron: HDMI (ARC) Audiosignaal: DTS
  ○ ○	Ingangsbron: OPTICAL Audiosignaal: PCM
  ○ ○	Ingangsbron: OPTICAL Audiosignaal: Dolby
  ○ ○	Ingangsbron: OPTICAL Audiosignaal: DTS



- Audiosignaal wordt niet weergegeven wanneer de ingangsbron "Bluetooth" is.



## Muziek beluisteren op een Bluetooth-apparaat

Muziekbestanden die zijn opgeslagen op Bluetooth-apparaten zoals smartphones, digitale muzikspelers enz. kunnen op dit toestel worden beluisterd door dit toestel te koppelen met en aan te sluiten op het Bluetooth-apparaat.

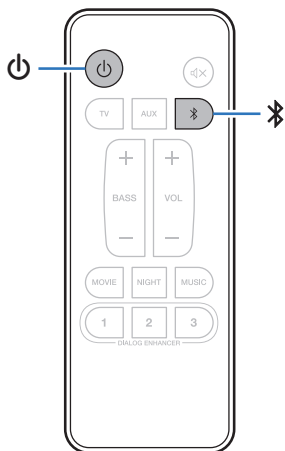

### Een Bluetooth-apparaat voor de eerste keer koppelen

Een Bluetooth-apparaat koppelen met dit toestel.

Zodra het Bluetooth-apparaat is gekoppeld, hoeft dit niet opnieuw te gebeuren.

- 1 Druk op  om de voeding naar het toestel aan te zetten.**
- 2 Druk op  om de ingangsbron over te schakelen naar "Bluetooth".**
- 3 Activeer de Bluetooth-instellingen op uw Bluetooth-apparaat.**  
Schakelt naar de koppelingsmodus wanneer deze voor de eerste keer wordt gebruikt.
- 4 Selecteer "DHT-S316" in de lijst van apparaten die wordt weergegeven op het scherm van het Bluetooth-apparaat.**  
Statusdisplay-LED licht blauw op en dit apparaat en het Bluetooth-apparaat worden gekoppeld.



- Koppeling wordt geannuleerd als de voedingskabel wordt verwijderd. Voer het koppelen opnieuw uit.



## Koppelen met andere Bluetooth-apparaten

- 1** Druk op  om de voeding naar het toestel aan te zetten.
- 2** Druk op  om de ingangsbron over te schakelen naar “Bluetooth”.
- 3** Activeer de Bluetooth-instellingen op uw Bluetooth-apparaat.
- 4** Druk op  op dit apparaat tot de statusdisplay-LED blauw knippert.
- 5** Selecteer “DHT-S316” in de lijst van apparaten die wordt weergegeven op het scherm van het Bluetooth-apparaat.  
Statusdisplay-LED licht blauw op en dit apparaat en het Bluetooth-apparaat worden gekoppeld.



- Dit toestel kan worden gekoppeld met maximaal 8 Bluetooth-apparaten. Wanneer een 9de Bluetooth-apparaat is gekoppeld, wordt dit geregistreerd in plaats van het oudste geregistreerde apparaat.
- Koppeling wordt geannuleerd als de voedingskabel wordt verwijderd. Voer het koppelen opnieuw uit.

## Muziek beluisteren op een gekoppeld Bluetooth-apparaat

- 1** Druk op  om de voeding naar het toestel aan te zetten.
- 2** Druk op  om de ingangsbron over te schakelen naar “Bluetooth”.
- 3** Activeer de Bluetooth-instellingen op uw Bluetooth-apparaat.
- 4** Druk op .  
De statusdisplay-LED licht blauw op en maakt verbinding met het laatste aangesloten Bluetooth-apparaat. Als de aansluiting is verbroken, voert u de aansluiting opnieuw uit.
- 5** Speel muziek af met elke app op uw Bluetooth-apparaat.



# Instellingen

Voer de onderstaande bewerkingen en instellingen uit zoals dat nodig zijn.

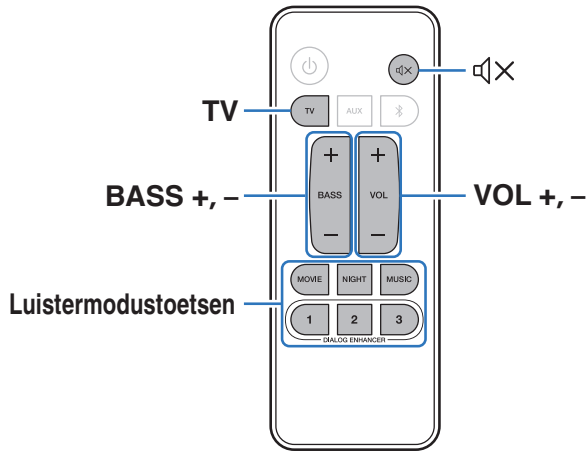

## Het volume instellen

### 1 Gebruik VOL + of VOL – om het volume te regelen.

De LED van de geselecteerde ingangsbron knippert telkens wanneer op de toets wordt gedrukt.

## Het subwoofervolume aanpassen

### 1 Gebruik BASS + of BASS – om het subwoofervolume te regelen.

De LED van de geselecteerde ingangsbron knippert telkens wanneer op de toets wordt gedrukt.





## Een luistermodus selecteren

### 1 Druk op de luistermodustoets om een luistermodus te selecteren.

De statusweergave-LED knippert eenmaal paars.

<b>MOVIE</b> (Standaard):	Geniet van bioscoopachtig surroundgeluid.
<b>NIGHT:</b>	Comprimeert het dynamisch bereik (verschil tussen luid en zachte geluiden) om de audio gemakkelijk hoorbaar te maken bij lage volumes.
<b>MUSIC:</b>	Geniet van de volledige aanwezigheid van een breed, allesomvattend akoestisch veld.
<b>DIALOG ENHANCER</b> 1 - 3:	Regel het volume van de dialoog in films, stemmen in muziek enz. zodat deze gemakkelijker hoorbaar zijn. Kan worden ingesteld op 3 niveaus. Stel dit in op de gewenste waarde.

## Het geluid tijdelijk onderbreken

### 1 Druk op .

De LED van de geselecteerde ingangsbron knippert.







- Druk nogmaals op  om te annuleren.

## De functie Bluetooth stand-by instellen

Als de functie Bluetooth stand-by is ingesteld op “aan”, schakelt dit apparaat automatisch in wanneer Bluetooth verbinding maakt met het gekoppelde Bluetooth-apparaat.

Om deze bediening te gebruiken, moet het apparaat vooraf gekoppeld zijn met dit toestel.

### 1 Houd TV minstens 5 seconden ingedrukt tot de statusdisplay-LED's knipperen zoals hieronder aangegeven.

LED-aanduiding	Status
 <input type="radio"/>  <input type="radio"/>	Functie Bluetooth stand-by: Aan
 <input type="radio"/>  <input type="radio"/>	Functie Bluetooth stand-by: Uit (standaard)



## Functie Auto stand-by

Als gedurende minstens 15 minuten geen bewerkingen werden uitgevoerd en er geen audio wordt uitgevoerd, schakelt dit apparaat automatisch naar stand-by.

## Functie Volumebeperking

Dit apparaat wordt geladen met een volumebeperkingsfunctie die overmatige uitvoer beperkt. Als het volume hoger is dan 18 wanneer de voeding is uitgeschakeld, wordt het volume op 18 gezet wanneer het toestel de volgende keer wordt ingeschakeld.



# Probleemoplossing

---

Als een probleem optreedt, moet u eerst het volgende controleren:

1. **Zijn de aansluitingen juist ?**
2. **Wordt het toestel bediend zoals wordt beschreven in de gebruiksaanwijzing?**
3. **Werken de andere componenten naar behoren ?**

Als dit toestel niet naar behoren werkt, controleer dan de overeenkomende symptomen in deze sectie.

Als de symptomen niet overeenkomen met deze die hier zijn beschreven, dient u uw leverancier te raadplegen omdat dit kan te wijten zijn aan een fout in dit toestel. Koppel in dit geval onmiddellijk de voeding uit en neem contact op met de winkel waar u dit toestel hebt aangeschaft.



## Voeding wordt niet ingeschakeld/Voeding wordt uitgeschakeld

### De spanning wordt niet ingeschakeld.

- Controleer of de stekker goed in het stopcontact zit. (👉 blz. 19)
- Als u het toestel niet kunt inschakelen met de HDMI-regelfunctie van de tv, drukt u op de knop  om de voeding van het toestel in te schakelen of zet u de Bluetooth stand-byfunctie op "Aan". (👉 blz. 25)

### De voeding wordt automatisch uitgeschakeld.

- Als gedurende minstens 15 minuten geen bewerkingen werden uitgevoerd en er geen audio wordt uitgevoerd, schakelt dit apparaat automatisch naar stand-by. (Functie Auto stand-by)

## Bewerkingen kunnen niet worden uitgevoerd via de afstandsbediening

### Bewerkingen kunnen niet worden uitgevoerd via de afstandsbediening.

- De batterijen zijn op. Plaats nieuwe batterijen. (👉 blz. 5)
- Bedien de afstandsbediening binnen een afstand van ongeveer 7 m vanaf dit toestel en in een hoek van 30°. (👉 blz. 5)
- Verwijder alle obstakels tussen de dit toestel en de afstandsbediening.
- Plaats de batterijen in de juiste richting en let op de  $\oplus$ - en  $\ominus$ -markeringen. (👉 blz. 5)
- Er schijnt een sterk licht op de afstandsbedieningssensor van het toestel (direct zonlicht, spotje, enz.). Zet het toestel op een plaats waar de afstandsbedieningssensor niet blootstaat aan direct zonlicht.





## Er is geen geluid hoorbaar

### Er is geen geluid hoorbaar.

- Controleer de aansluitingen van alle apparaten. (🔍 blz. 12)
- Sluit de aansluitkabels stevig aan.
- Controleer of de ingangen en uitgangen niet omgekeerd zitten.
- Controleer de kabels op schade.
- Controleer of er een goede ingangsbron is geselecteerd. (🔍 blz. 20)
- Pas het volume van het toestel aan. (🔍 blz. 24)
- Zorg dat het volume niet wordt gedempt. (🔍 blz. 25)

### Er komt geen geluid uit de subwoofer.

- Als er een obstakel is tussen de soundbar en de subwoofer, verwijdert u deze of plaatst u de subwoofer dichter bij de soundbar.
  - Controleer of de statusdisplay-LED van de subwoofer groen is opgelicht. Als de lampjes niet oplichten, kan dit aangeven dat de soundbar en subwoofer niet draadloos zijn verbonden. Voer de aansluiting opnieuw uit in overeenstemming met de volgende stappen.
- ① Druk op de toets  om het toestel aan te zetten.
  - ② Houd de BAR SYNC-toets van de subwoofer minstens 3 seconden ingedrukt.  
De statusweergave-LED van de subwoofer knippert eenmaal groen.
  - ③ Houd de soundbar  en de toetsen + minstens 5 seconden ingedrukt tot de statusdisplay-LED's van de subwoofer knipperen zoals hieronder aangegeven.  
Wanneer de soundbar en subwoofer draadloos verbonden zijn. Voer de stappen ① tot ③ opnieuw uit als er geen verbinding wordt gemaakt.



## Bluetooth-weergave werkt niet

### Kan niet koppelen met een Bluetooth-apparaat.

- Het is mogelijk dat Bluetooth niet is ingeschakeld op het Bluetooth-apparaat. Raadpleeg de gebruiksaanwijzing van het Bluetooth-apparaat om de Bluetooth-functie in te schakelen.
- Dit apparaat wordt mogelijk gekoppeld met een ander Bluetooth-apparaat. Selecteer dit toestel in de lijst van apparaten die wordt weergegeven op het scherm van het Bluetooth-apparaat.
- Breng het Bluetooth-apparaat dicht bij dit toestel.
- Schakel de voeding van het Bluetooth-apparaat uit en in en probeer het opnieuw.
- Er kan slechts 1 Bluetooth-apparaat per keer worden aangesloten.

### Het geluid wordt afgesneden.

- Breng het Bluetooth-apparaat dicht bij dit toestel.
- Verwijder de obstructies tussen het Bluetooth-apparaat en dit toestel.
- Om elektromagnetische storing te voorkomen, moet u dit toestel ver van magnetrons, ovens, draadloze LAN-apparaten en ander Bluetooth-apparaten plaatsen.
- Koppel opnieuw met het Bluetooth-apparaat. (👉 [blz. 22](#))

## De HDMI-besturingsfunctie werkt niet

### De HDMI-besturingsfunctie werkt niet.

- U kunt geen apparaten gebruiken die niet compatibel zijn met de HDMI-besturingsfunctie. Afhankelijk van het aangesloten apparaat of de instellingen, is het daarnaast mogelijk dat de HDMI-besturingsfunctie niet werkt. Bedien in dat geval het externe apparaat direct.
- Controleer of de instellingen voor de HDMI-besturingsfunctie is ingeschakeld op alle apparaten die op dit toestel zijn aangesloten.



## Fabrieksinstellingen opnieuw instellen

Voer deze procedure alleen uit wanneer de display en de bediening niet naar behoren functioneren.

Verschillende instellingen worden opnieuw ingesteld naar de standaard fabriekswaarden. Geef de instellingen opnieuw op.

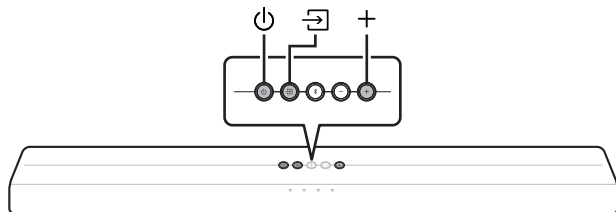

- 1 Druk op ⏻ om de voeding naar het toestel aan te zetten.**
- 2 Houdt ↺, ⏻ en + van het hoofdapparaat minstens 5 seconden samen ingedrukt.**  
Alle statusdisplay-LED's knipperen 4 keer.
- 3 Wacht ongeveer 10 seconden nadat de LED dooft en druk dan op ⏻.**  
Alle fabrieksinstellingen worden teruggezet nadat de soundbar opnieuw is opgestart.



## Over HDMI

---

Dit toestel heeft ondersteuning voor de volgende HDMI-functies.

- **ARC-functie (Audio Return Channel)**

Geniet van films, muziek enz. op uw tv door een met de ARC-functie compatibele tv op dit apparaat aan te sluiten via HDMI.

- **HDMI-besturingsfunctie**

Sluit een met de HDMI-besturing compatibele tv en dit apparaat aan via HDMI en schakel de HDMI-besturing om de gekoppelde besturing vanaf elk apparaat in te schakelen.

- Schakelen van ingangsbronnen

Als de TV is ingeschakeld, wordt het apparaat automatisch ingeschakeld en wordt de ingangsbron geschakeld.

- Voeding uit

Het uitschakelen van de tv is gekoppeld zodat dit apparaat ook uitschakelt. (Werkt niet als de ingangsbron "OPTICAL" of "Bluetooth" is.)

- Volumeregeling

Het volume van dit toestel kan worden aangepast met de afstandsbediening van de tv.

- Schakelen tussen bestemmingen audio-uitvoer

Als dit toestel wordt ingeschakeld, wordt de tv-audio uitgevoerd vanaf dit toestel. Als dit apparaat is uitgeschakeld, wordt de audio van de tv uitgevoerd vanaf de luidsprekers van de tv.

### OPMERKING

- Afhankelijk van de aangesloten tv zullen sommige functies mogelijk niet werken. Controleer op voorhand de gebruikershandleiding van elk apparaat.





## Informatie handelsmerk



Het Bluetooth®-woordmerk en de logo's zijn gedeponeerde handelsmerken van Bluetooth SIG, Inc. en elk gebruik van dergelijke merken door D&M Holdings Inc. is onder licentie. Andere handelsmerken en handelsnamen zijn eigendom van hun respectieve eigenaars.



Vervaardigd onder licentie van Dolby Laboratories. Dolby, Dolby Audio en het dubbele-D symbool zijn handelsmerken van Dolby Laboratories.



Zie <http://patents.dts.com> voor DTS-patenten. Vervaardigd onder de licentie van DTS, Inc. DTS, het symbool, DTS in combinatie met het symbool, en Digital Surround zijn gedeponeerde handelsmerken en/of handelsmerken van DTS, Inc. in de Verenigde Staten en/of andere landen. © DTS, Inc. Alle rechten voorbehouden.



De termen HDMI, HDMI High-Definition Multimedia Interface en het HDMI-logo zijn handelsmerken of gedeponeerde handelsmerken van HDMI Licensing Administrator, Inc.



# Technische gegevens

---

## Soundbar

### ■ Algemeen

<b>Bedrijfstemperatuur:</b>	5 °C - 35 °C
<b>Voeding:</b>	230 V wisselstroom, 50/60 Hz
<b>Stroomverbruik:</b>	40 W
<b>Stroomverbruik in stand-bymodus:</b>	0,3 W
<b>Stroomverbruik in Bluetooth stand-by:</b>	1,6 W
<b>Bemonsteringsfrequentie:</b>	32 kHz, 44,1 kHz, 48 kHz
<b>Ondersteunde audioformaten:</b>	Lineaire PCM, Dolby Digital, DTS Digital Surround



## ■ Bluetooth-sectie

<b>Communicatiesysteem:</b>	Bluetooth versie 4.2
<b>Zendvermogen:</b>	Vermogensklasse 2
<b>Maximum communicatiebereik:</b>	Ca. 10 m in gezichtsveld*
<b>Benut frequentiebereik:</b>	2,4 GHz band
<b>Modulatieschema:</b>	FHSS (Frequency-Hopping Spread Spectrum)
<b>Ondersteunde profielen:</b>	A2DP (Advanced Audio Distribution Profile) 1.3 AVRCP (Audio Video Remote Control Profile) 1.6
<b>Overeenkomende codec:</b>	SBC
<b>Zendbereik (A2DP):</b>	20 Hz – 20.000 Hz

\* Het werkelijke communicatiebereik verschilt afhankelijk van de invloed van dergelijke factoren als obstructies tussen apparaten, elektromagnetische golven van magnetrons, statische elektriciteit, draadloze telefoon, ontvangstgevoeligheid, antenneprestaties, besturingssysteem, toepassingssoftware enz.



## ■ Afmetingen (Eenheid : mm)

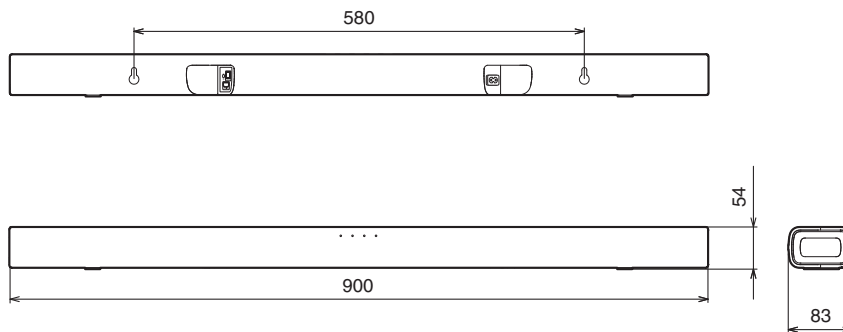

## ■ Gewicht: 1,8 kg



## Subwoofer

### ■ Algemeen

<b>Bedrijfstemperatuur:</b>	5 °C - 35 °C
<b>Voeding:</b>	230 V wisselstroom, 50/60 Hz
<b>Stroomverbruik:</b>	40 W
<b>Stroomverbruik in stand-bymodus:</b>	0,26 W
<b>Stroomverbruik in Bluetooth stand-by:</b>	1,1 W



## ■ Afmetingen (Eenheid : mm)

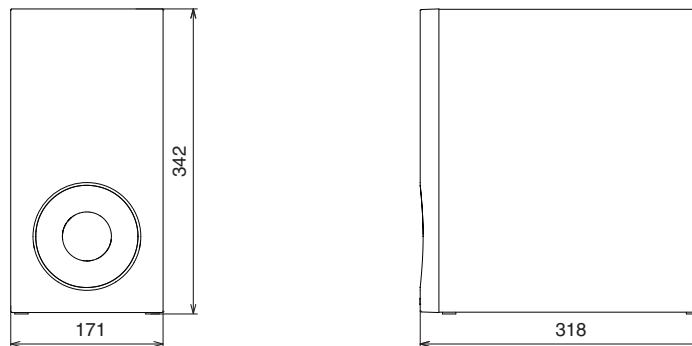

## ■ Gewicht: 5,2 kg



**DENON®**

[www.denon.com](http://www.denon.com)

3520 10647 00ADA

Copyright © 2018 D&M Holdings Inc. All Rights Reserved.