

DENON[®]

DHT-S316

SISTEMA CINE EN CASA

Manual del usuario



Accesorios	4
Inserción de las pilas	5
Alcance del mando a distancia	5
Funciones	6
Nombres y funciones de las piezas	7
Barra de sonido	7
Subwoofer	10
Mando a distancia	11

Conexiones

Posicionamiento	12
Posicionamiento de la barra de sonido	12
Posicionamiento del subwoofer	14
Conexión de una TV	15
Conexión 1: TV equipado con un conector HDMI y compatible con la función ARC (Audio Return Channel)	16
Conexión 2: TV equipado con un conector HDMI e incompatible con la función ARC/TV equipada con un conector digital óptico	17
Conexión 3: TV equipado con un conector HDMI e incompatible con la función ARC/TV equipada con un conector analógico	18
Conexión de los cables de alimentación	19

Reproducción

Disfrutando de la televisión, las películas y la música	20
Tabla de LED de estado	21
Audición de música desde un dispositivo Bluetooth	22
Emparejamiento de un dispositivo Bluetooth por primera vez	22
Emparejamiento con otros dispositivos Bluetooth	23
Escuchando música desde un dispositivo Bluetooth	23

Ajustes

Ajustes	24
Ajuste del volumen	24
Ajustando el volumen del subwoofer	24
Selección de un modo de escucha	25
Interrupción temporal del sonido	25
Ajuste de la función de modo de espera Bluetooth	25
Función de modo de espera automático	26
Función del limitador de volumen	26



Consejos

Resolución de problemas	27
El equipo no se enciende/El equipo se apaga	28
No se pueden realizar operaciones con el mando a distancia	28
No se reproduce sonido	29
La reproducción por Bluetooth no funciona	30
La función de control HDMI no funciona	30
Restablecimiento de los ajustes de fábrica	31

Apéndice

Acerca de HDMI	32
Información sobre Marcas Registradas	33
Especificaciones	34
Barra de sonido	34
Subwoofer	37









Le damos las gracias por la adquisición de este producto Denon.

Para asegurar un funcionamiento correcto de la unidad, lea atentamente este manual del usuario antes de usarla.

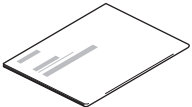
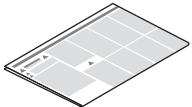
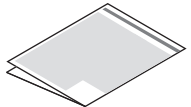
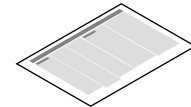
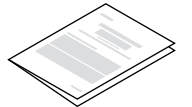
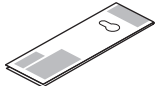
Después de leerlas, asegúrese de guardar el manual para futura referencia.

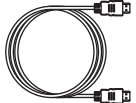
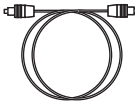
Accesorios

Compruebe que el producto va acompañado de las piezas siguientes.

 <p>Guía de inicio rápido</p>	 <p>Instrucciones de seguridad</p>	 <p>Medidas de precaución relativas a la utilización de pilas</p>	 <p>Nota sobre radio</p>	 <p>Garantía</p>
 <p>Plantilla para instalación en pared</p>	 <p>Cable de alimentación</p>	 <p>Cable HDMI</p>	 <p>Cable digital óptico</p>	 <p>Separadores para instalación en pared</p>
 <p>Mando a distancia (RC-1230)</p>	 <p>Pila R03/AAA</p>			



Inserción de las pilas

- 1 Deslice la tapa trasera del mando a distancia en la dirección de la flecha para quitarla.

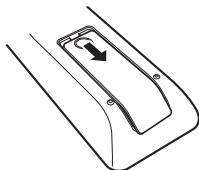

- 2 Introduzca correctamente 1 pila en su compartimento, como se indica.

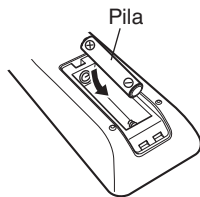

- 3 Coloque la tapa trasera en su lugar.

NOTA

- Retire la pila del mando a distancia si no piensa utilizarlo durante un largo periodo de tiempo.
- Si hay fluido de batería, limpie cuidadosamente el fluido en el compartimento de las pilas e inserte una nueva.

Alcance del mando a distancia

Para utilizar el mando a distancia, apúntelo hacia el sensor de mando a distancia.

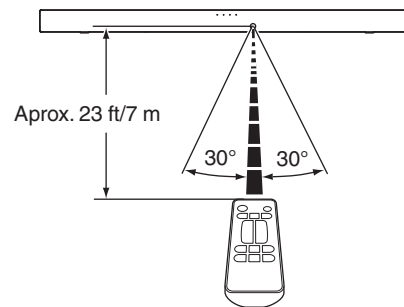

Funciones

- **Barra de sonido de dos vías con subwoofer inalámbrico: el sonido potente y dinámico del cine en casa Denon**

Configuración fácil: conéctelo rápidamente a su televisor mediante los cables HDMI u óptico incluidos.

Subwoofer inalámbrico: bajos potentes sin cables. Sitúe el subwoofer en un radio de 30 ft para disfrutar de una calidad óptima de la barra de sonido.

Diseño de perfil bajo de 2": con sus 2" de altura, el sistema Denon DHT-S316 se adapta prácticamente a cualquier espacio, pudiendo colocarse delante de su televisor sin bloquear el marco inferior ni el sensor de infrarrojos del mando a distancia.

- **Ofrece una nitidez acústica excepcional para su televisor, Blu-ray, videojuegos y fuentes de música favoritas.**

HDMI con canal de retorno de audio: envía sonido desde las aplicaciones y radio integradas en su televisor o conexiones HDMI a través de un único cable al conectar la salida ARC HDMI de su televisor a la barra de sonido mediante el cable HDMI incluido.

Entrada óptica de audio digital: conecte sin esfuerzo su reproductor Blu-ray, consola de videojuegos o cualquier otro dispositivo mediante el cable óptico incluido.

Entrada auxiliar analógica: Conecte cualquier fuente compatible con una entrada de 3,5 mm y escúchela a través del sistema DHT-S316.

Bluetooth: Conecte su smartphone o tablet al sistema DHT-S316 para escuchar música u otras fuentes de sonido en streaming de forma inalámbrica.

- **Sumérjase en la experiencia más realista del cine en casa.**

Decodificación Dolby Digital y DTS: la tecnología envolvente virtual permite disfrutar de la experiencia más realista y potente del cine en casa multicanal.

Denon Dialogue Enhancer: no se pierda ni una palabra de su serie o película favorita; la función Denon Dialogue Enhancer mejora la comprensibilidad de los diálogos, lo que resulta idóneo para disfrutar de películas y series de televisión. Suba el nivel del diálogo sin necesidad de ajustar el volumen general.



Nombres y funciones de las piezas

Barra de sonido

■ Panel superior

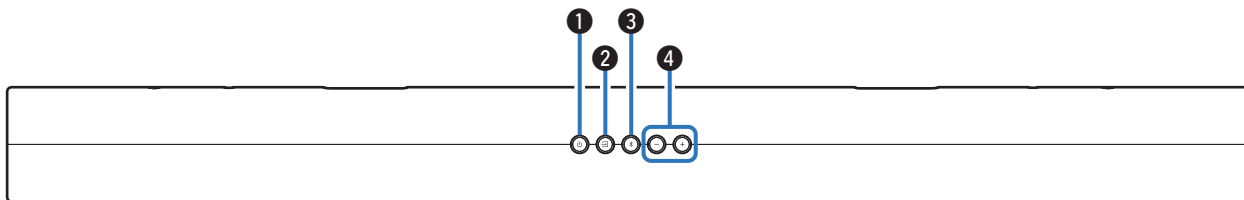

❶ Botón de alimentación (⏻)

Enciende y apaga la barra de sonido (modo de espera). (👉 p. 20)
Está vinculada con la alimentación de la barra de sonido y enciende y apaga el subwoofer (modo de espera).

❷ Botón de fuente de entrada (📶)

Permite seleccionar la fuente de entrada. (👉 p. 20)
Cambia la fuente de entrada cada vez que se pulsa el botón.

❸ Botón de Bluetooth (📶)

- Cambia la fuente de entrada a "Bluetooth". (👉 p. 22)
- Se utiliza para emparejar dispositivos Bluetooth. (👉 p. 22)

❹ Botones de volumen (+, -)

Permiten ajustar el nivel de volumen. (👉 p. 24)



■ Panel delantero

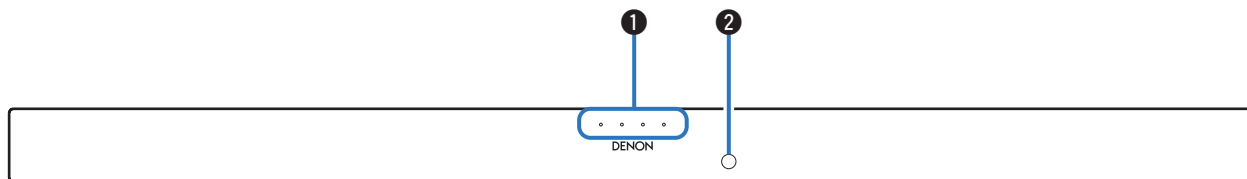

1 LED de estado

Muestra el estado de la fuente de entrada/señal de entrada/modo de escucha, etc. (👉 p. 21)

2 Sensor de mando a distancia

Recibe las señales del mando a distancia. (👉 p. 5)

■ Panel inferior

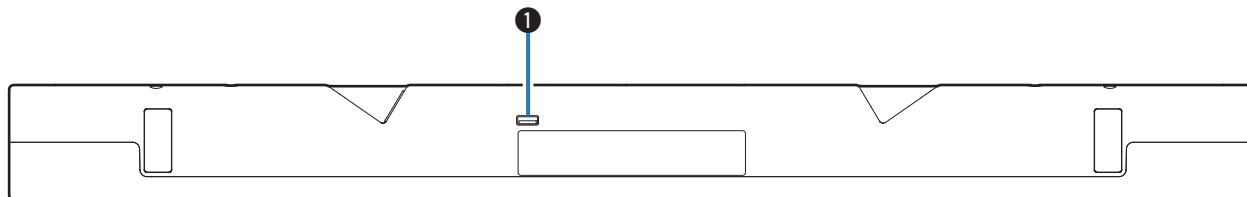

1 Puerto USB

Terminal de servicio. No se usa durante el funcionamiento normal.



■ Panel trasero



1 Orificio para colgar en la pared

Se utiliza para montar la barra de sonido en la pared. (👉 p. 13)

2 Conector HDMI (TV (ARC))

Utilice el cable HDMI incluido para conectar un televisor compatible con la función ARC. (👉 p. 16)

3 Conector de entrada de audio AUX

Utilice un cable de audio estéreo con conector de 3,5 mm no incluido, para conectar a un dispositivo de audio. (👉 p. 18)

4 Conector de entrada digital óptica (TV OPTICAL)

Utilice el cable digital óptico incluido para conectarlo a un televisor con terminal digital óptico. (👉 p. 17)

5 Entrada de CA

Sirve para conectar el cable de alimentación. (👉 p. 19)



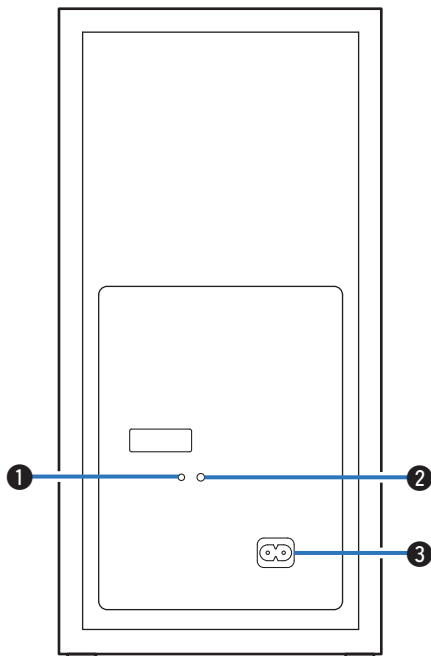

Subwoofer

■ Panel trasero



1 LED de estado

Muestra el estado del subwoofer.

Indicación LED	Estado
○	Cuando la alimentación del subwoofer está encendida/apagada (modo de espera)
 → 	Cuando la barra de sonido y el subwoofer están conectados inalámbricamente



- La barra de sonido y el subwoofer vienen conectados inalámbricamente como ajuste de fábrica. Si no hay salida de audio por el subwoofer, vuelva a conectarlo inalámbricamente a la barra de sonido. (👉 p. 29)

2 Botón BAR SYNC

Se utiliza para conectar inalámbricamente la barra de sonido y el subwoofer. (👉 p. 29)

3 Entrada de CA

Sirve para conectar el cable de alimentación. (👉 p. 19)



Mando a distancia

Esta sección explica, principalmente, las funciones del mando a distancia.

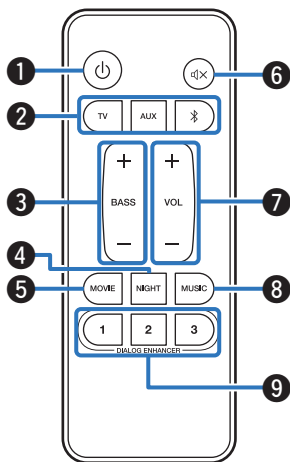

1 Botón de encendido (⏻)

Enciende y apaga la barra de sonido. (🔗 p. 20)

Está vinculada con la alimentación de la barra de sonido y enciende y apaga el subwoofer.

2 Botones de fuente de entrada (TV, AUX, 📶)

Permite seleccionar la fuente de entrada. (🔗 p. 20)

3 Botón de ajuste del subwoofer (BASS +, -)

Ajusta el nivel de volumen del subwoofer. (🔗 p. 24)

4 Botón de modo nocturno (NIGHT)

Comprime el rango dinámico (diferencia entre sonidos altos y bajos) para facilitar la escucha a bajo volumen. (🔗 p. 25)

5 Botón de modo película (MOVIE)

Disfrute de sus películas con el sonido envolvente como de una sala de cine. (🔗 p. 25)

6 Botón de modo silencio (🔇)

Permite silenciar la salida de audio. Vuelva a presionar para cancelar el modo silencio. (🔗 p. 25)

7 Botones de volumen (VOL +, -)

Permiten ajustar el nivel de volumen. (🔗 p. 24)

8 Botón de modo música (MUSIC)

Disfrute de la presencia completa de un campo acústico amplio y envolvente. (🔗 p. 25)

9 Botones de la función de mejora de diálogos (DIALOG ENHANCER 1 - 3)

Ajusta el volumen del diálogo en películas, de la voz en música, etc. para que se puedan escuchar más fácilmente. (🔗 p. 25)

Puede establecerse en 3 niveles. Ajuste esta opción en el valor deseado.



Posicionamiento

Posicionamiento de la barra de sonido

Coloque la barra de sonido frente a su televisor, etc., sobre una superficie plana.

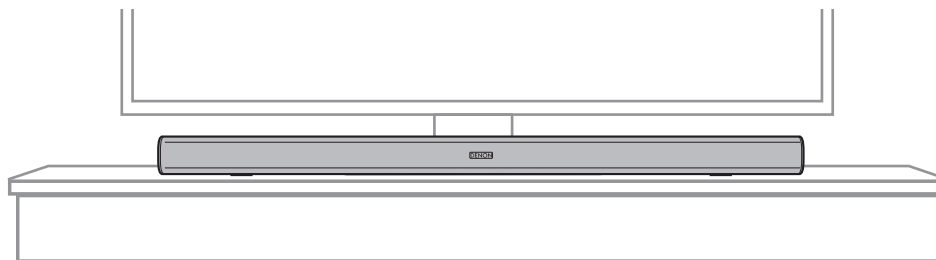

NOTA

- Al colocar la barra de sonido frente a su televisor, asegúrese de que no obstruya el sensor de luz infrarroja del mando a distancia, etc.



■ Al montar la barra de sonido en la pared

La barra de sonido dispone de un colgador de pared para su montaje en pared. Al colgarlo de la pared, posicónelo en posición vertical y plana.



- Al colgarlo de la pared, emplee la plantilla incluida para instalación en pared.

[Cómo utilizar la plantilla para instalación en pared]

- ① Fije la plantilla en la ubicación destinada a la barra de sonido.
- ② Coloque los tornillos para montaje en pared siguiendo la plantilla.

Consulte a un profesional de la construcción sobre los tornillos adecuados que debe utilizar en función del material y la resistencia del muro.

- ③ Retire la plantilla de la pared.
- ④ Monte el separador para instalación en pared incluido en la estructura de la barra de sonido.

Montar el separador para instalación en pared genera un espacio que permite el paso de cables entre la barra de sonido y la pared.

- ⑤ Monte la barra de sonido en la pared.

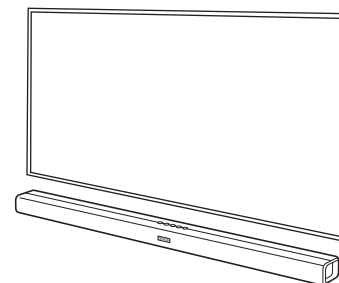

NOTA

- Para garantizar la seguridad, solicite a un contratista la ejecución de los trabajos de montaje en pared.
- Para utilizar la unidad de forma segura, no coloque ni cuelgue objetos de ella.
- Asegúrese de fijar los cables de conexión a la pared para garantizar que un tirón o tropiezo no provoque la caída de la unidad. Verifique el montaje seguro de la unidad tras completar su instalación.
- También deberá comprobar periódicamente la seguridad de la unidad y si existe posibilidad de caídas.
- Denon no puede aceptar responsabilidad alguna por los daños, lesiones o accidentes derivados de problemas asociados a la ubicación o al método de montaje.



Posicionamiento del subwoofer

Coloque el subwoofer en una superficie plana, cerca de la barra de sonido.

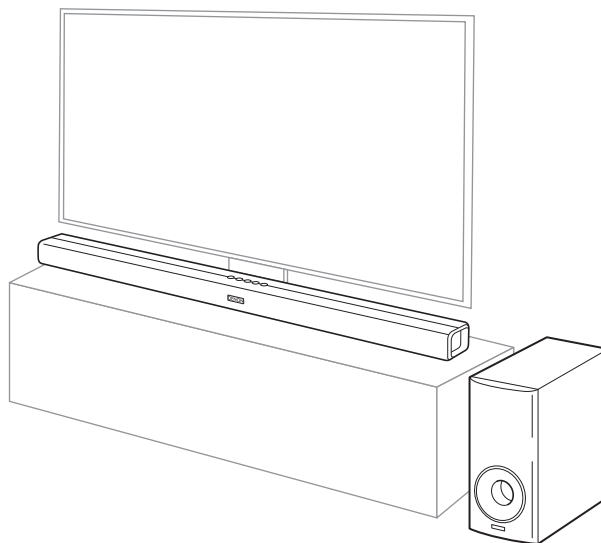

Conexión de una TV

La manera de conectar un televisor depende de los conectores y las funciones de que disponga el televisor.



- Active la función control de HDMI del TV cuando utilice un cable HDMI para conectar este dispositivo a su televisor. (Consulte el manual de usuario del televisor para obtener más información).
- Apague los altavoces de su televisor o minimice el volumen por medio de este dispositivo.
- Recomendamos conectar mediante cable HDMI, pero la conexión puede realizarse sin él.

NOTA

- Asegúrese de que todos los dispositivos estén apagados al realizar la conexión.
- No conecte los cables de alimentación del dispositivo a la toma de pared hasta haber conectado todos los dispositivos.



Conexión 1: TV equipado con un conector HDMI y compatible con la función ARC (Audio Return Channel)

Utilice el cable HDMI incluido para conectar este dispositivo a un televisor compatible con la función ARC.

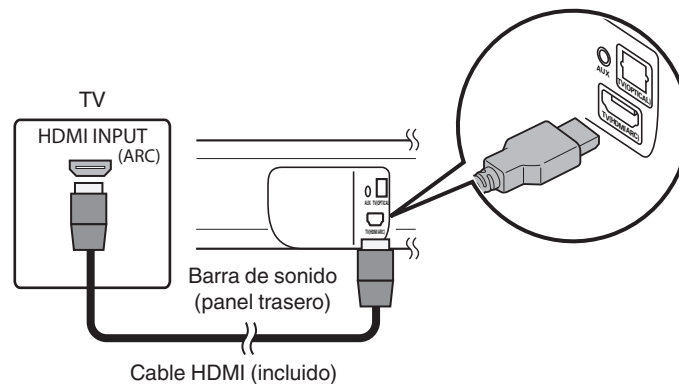

- El televisor también debe ser compatible con la función ARC.



Conexión 2 : TV equipado con un conector HDMI e incompatible con la función ARC/TV equipada con un conector digital óptico

Utilice los cables HDMI y digital óptico incluidos para conectar este dispositivo a su televisor.

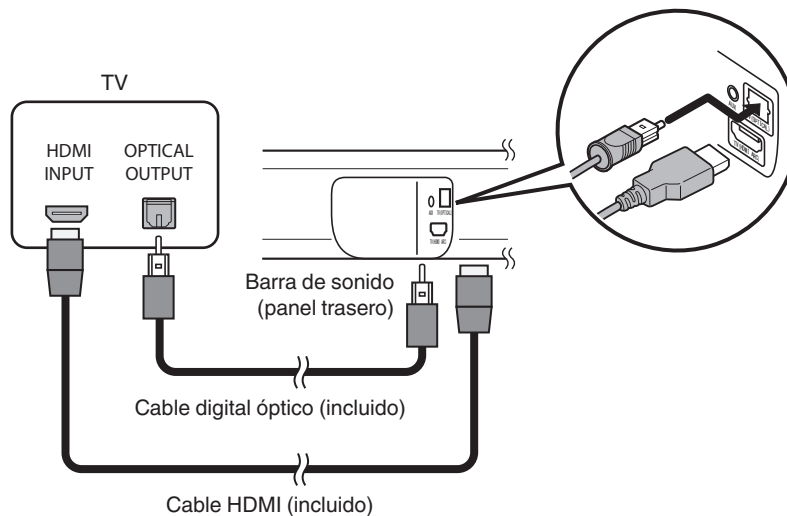

- Alinee el cable digital óptico con la forma del terminal a insertar.



Conexión 3 : TV equipado con un conector HDMI e incompatible con la función ARC/TV equipada con un conector analógico

Utilice el cable HDMI incluido y un cable de audio estéreo con toma de 3,5 mm, no incluido, para conectar este dispositivo a su televisor.

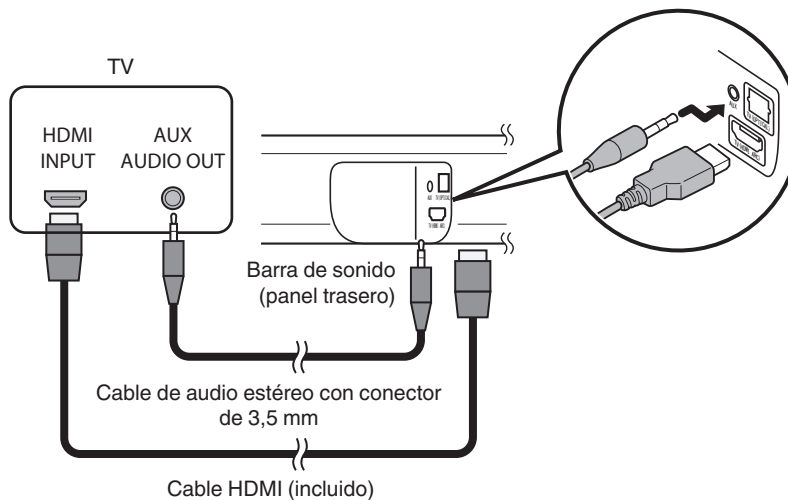

Conexión de los cables de alimentación

Después de completar todas las conexiones, introduzca el enchufe en la alimentación de la toma de corriente.

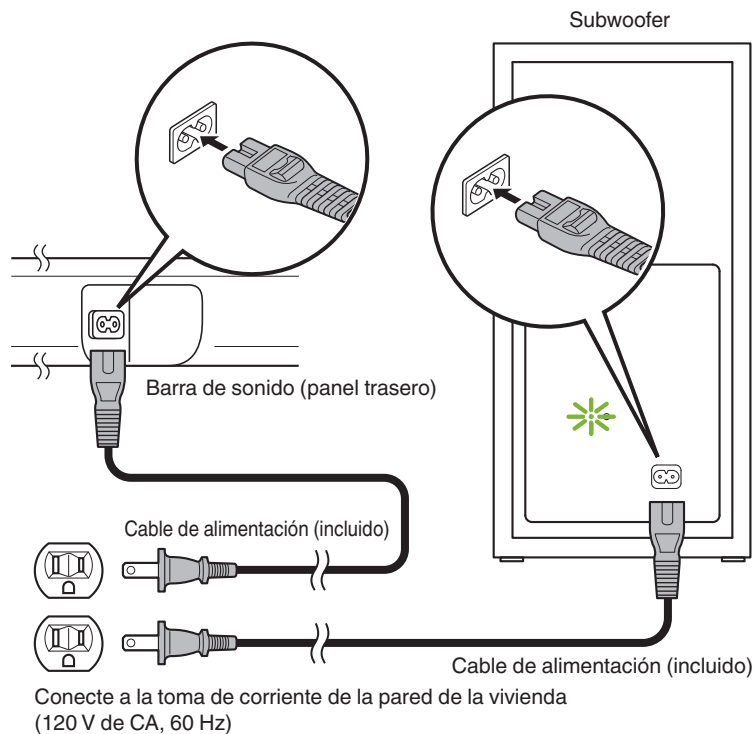

Disfrutando de la televisión, las películas y la música

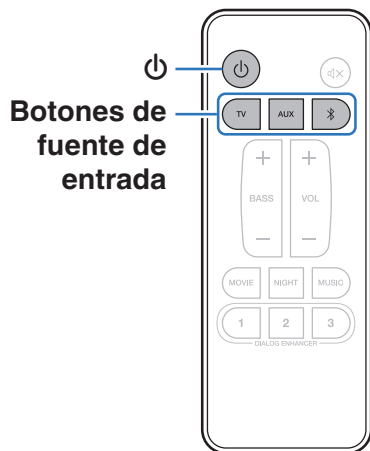

1 Encienda el televisor y los dispositivos conectados.

2 Pulse  para encender la unidad.

3 Pulse el botón de fuente de entrada.

4 Reproduzca el dispositivo conectado a esta unidad.

Para obtener más información, consulte el manual del dispositivo correspondiente.











- Conecte un televisor compatible con control HDMI y este dispositivo, y active dicha función para permitir el control vinculado desde cualquier dispositivo. (ver [p. 32](#))

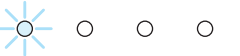
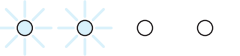
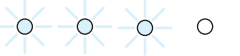

Tabla de LED de estado

Los LED de estado cambian dependiendo de la fuente de entrada, la señal de entrada, etc.

Indicación LED	Estado
	Cuando el dispositivo se encuentra apagado/en modo de espera
	Durante la puesta en funcionamiento
	Fuente de entrada: Bluetooth
	Fuente de entrada: HDMI (ARC)
	Fuente de entrada: OPTICAL
	Fuente de entrada: ANALOG

Indicación LED	Estado
	Fuente de entrada: HDMI (ARC) Señal de audio: PCM
	Fuente de entrada: HDMI (ARC) Señal de audio: Dolby
	Fuente de entrada: HDMI (ARC) Señal de audio: DTS
	Fuente de entrada: OPTICAL Señal de audio: PCM
	Fuente de entrada: OPTICAL Señal de audio: Dolby
	Fuente de entrada: OPTICAL Señal de audio: DTS



- La señal de audio no aparece cuando la fuente de entrada es "Bluetooth".



Audición de música desde un dispositivo Bluetooth

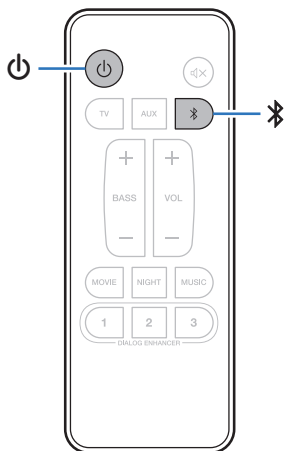

Los archivos de música guardados en dispositivos Bluetooth tales como smartphones, reproductores de música digitales, etc. pueden disfrutarse en esta unidad emparejando y conectando esta unidad con el dispositivo Bluetooth.



Emparejamiento de un dispositivo Bluetooth por primera vez

Empareje un dispositivo Bluetooth con esta unidad.

Una vez que el dispositivo Bluetooth ha sido emparejado, no necesita ser emparejado otra vez.



- 1** Pulse  para encender la unidad.
- 2** Pulse  para cambiar la fuente de entrada a “Bluetooth”.
- 3** Active la configuración Bluetooth en su dispositivo con Bluetooth.
Cambie a modo de emparejamiento la primera vez que lo utilice.
- 4** Seleccione “DHT-S316” de la lista de dispositivos que aparecen en la pantalla del dispositivo con Bluetooth.
El LED de estado se ilumina en azul y este dispositivo y el dispositivo con Bluetooth quedan emparejados.



- El emparejamiento queda cancelado si se retira el cable de alimentación. Ejecute el emparejamiento de nuevo.





Emparejamiento con otros dispositivos Bluetooth

- 1** Pulse  para encender la unidad.
- 2** Pulse  para cambiar la fuente de entrada a “Bluetooth”.
- 3** Active la configuración Bluetooth en su dispositivo con Bluetooth.
- 4** Pulse  en este dispositivo hasta que el LED de estado parpadee en azul.
- 5** Seleccione “DHT-S316” de la lista de dispositivos que aparecen en la pantalla del dispositivo con Bluetooth.
El LED de estado se ilumina en azul y este dispositivo y el dispositivo con Bluetooth quedan emparejados.



- Esta unidad puede ser emparejada con un máximo de 8 dispositivos Bluetooth. Cuando se empareja un noveno dispositivo Bluetooth, se registrará en lugar del dispositivo registrado antes que los demás.
- El emparejamiento queda cancelado si se retira el cable de alimentación. Ejecute el emparejamiento de nuevo.

Escuchando música desde un dispositivo Bluetooth

- 1** Pulse  para encender la unidad.
- 2** Pulse  para cambiar la fuente de entrada a “Bluetooth”.
- 3** Active la configuración Bluetooth en su dispositivo con Bluetooth.
- 4** Pulse .
El LED de estado se ilumina en azul y se conecta al dispositivo con Bluetooth conectado más recientemente. Si esta operación se interrumpe, repítala.
- 5** Reproduzca la música utilizando cualquier aplicación de su dispositivo Bluetooth.



Ajustes

Realice las siguientes operaciones y ajustes que procedan.

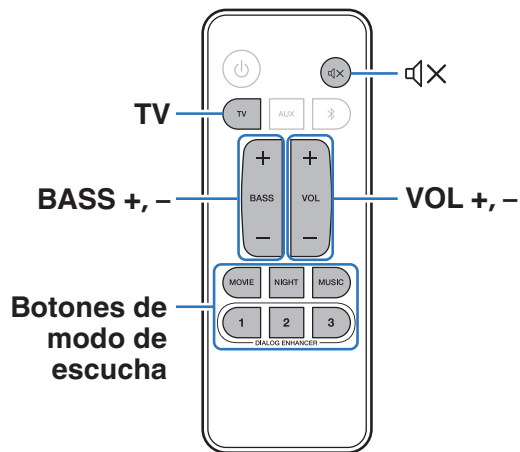

Ajuste del volumen

1 Emplee VOL + o VOL – para ajustar el volumen.

El LED de la fuente de entrada seleccionada parpadeará con cada pulsación del botón.

Ajustando el volumen del subwoofer

1 Emplee BASS + o BASS – para ajustar el volumen del subwoofer.

El LED de la fuente de entrada seleccionada parpadeará con cada pulsación del botón.



Selección de un modo de escucha

1 Presione el botón de modo de escucha para seleccionar uno de estos modos.

El LED de estado parpadea una vez en violeta.





MOVIE (Predeterminado):	Disfrute de sus películas con el sonido envolvente como de una sala de cine.
NIGHT:	Comprime el rango dinámico (diferencia entre sonidos altos y bajos) para facilitar la escucha a bajo volumen.
MUSIC:	Disfrute de la presencia completa de un campo acústico amplio y envolvente.
DIALOG ENHANCER 1 - 3:	Ajusta el volumen del diálogo en películas, de la voz en música, etc. para que se puedan escuchar más fácilmente. Puede establecerse en 3 niveles. Ajuste esta opción en el valor deseado.

Ajuste de la función de modo de espera Bluetooth

Si activa la función de modo de espera de Bluetooth, este dispositivo se enciende automáticamente al conectarse por Bluetooth el dispositivo emparejado.

Para poder utilizar esta función, el dispositivo debe emparejarse con esta unidad de antemano.

1 Mantenga pulsado TV durante 5 o más segundos hasta que los LED de estado parpadeen según lo indicado a continuación.

Indicación LED	Estado
 ○  ○	Función de modo de espera de Bluetooth: activada
 ○  ○	Función de modo de espera de Bluetooth: desactivada (predeterminado)

Interrupción temporal del sonido

1 Pulse .

El LED de la fuente de entrada seleccionada parpadea.



- Para cancelar, pulse  de nuevo.



Función de modo de espera automático

Si no se realizan operaciones durante 15 o más minutos ni se emite sonido alguno, este dispositivo pasará automáticamente al modo de espera.

Función del limitador de volumen

Este dispositivo cuenta con una función limitadora de volumen que limita un nivel excesivo. Si el volumen supera 18 al apagarse la unidad, el volumen se establecerá en 18 la próxima vez que se encienda el dispositivo.



Resolución de problemas

Si se produce algún problema, siga primero los pasos siguientes:

1. **¿Las conexiones están correctamente hechas?**
2. **¿Se está utilizando el equipo de acuerdo con las instrucciones del Manual del usuario?**
3. **¿Los otros componentes funcionan correctamente?**

Si esta unidad no funciona correctamente, compruebe los síntomas correspondientes en esta sección.

Si los síntomas no coinciden con ninguno de los descritos aquí, consulte con su vendedor, ya que podría deberse a un fallo en esta unidad. En este caso, desconecte la alimentación eléctrica inmediatamente y póngase en contacto con la tienda donde compró esta unidad.



El equipo no se enciende/El equipo se apaga

El equipo no se enciende.

- Compruebe si se ha introducido correctamente el enchufe en la toma de corriente. (👉 p. 19)
- Si no puede encender la unidad con la función de control HDMI del televisor, presione el botón  para encender la unidad o configure la función de espera Bluetooth en “Activada”. (👉 p. 25)

El equipo se apaga automáticamente.

- Si no se realizan operaciones durante 15 o más minutos ni se emite sonido alguno, este dispositivo pasará automáticamente al modo de espera. (Función de modo de espera automático)

No se pueden realizar operaciones con el mando a distancia

No se pueden realizar operaciones con el mando a distancia.

- Las pilas están agotadas. Sustitúyalas por pilas nuevas. (👉 p. 5)
- Utilice el mando a distancia a una distancia de 23 ft/7 m de la unidad y dentro de un ángulo de 30°. (👉 p. 5)
- Retire los obstáculos existentes entre la unidad y el mando a distancia.
- Inserte las pilas en la dirección correcta, comprobando los signos \oplus y \ominus . (👉 p. 5)
- El sensor de mando a distancia del equipo está expuesto a luz intensa (luz directa del sol, luz de lámparas fluorescentes del tipo inversor, etc.). Instale el equipo en un lugar donde el sensor de mando a distancia no quede expuesto a luz intensa.





No se reproduce sonido

No emite sonido alguno.

- Compruebe las conexiones de todos los dispositivos. (🔧 p. 12)
- Inserte los cables de conexión por completo.
- Compruebe que los conectores de entrada y salida no están conectados a la inversa.
- Compruebe los cables en busca de daños.
- Compruebe que se ha seleccionado una fuente de entrada correcta. (🔧 p. 20)
- Ajuste el volumen. (🔊 p. 24)
- Asegúrese de que el volumen no esté silenciado. (🔊 p. 25)

El subwoofer no emite sonido.

- Cuando haya un obstáculo entre la barra de sonido y el subwoofer, retírelo o coloque el subwoofer más cerca de la barra de sonido.
- Asegúrese de que el LED de estado del subwoofer se ilumine en verde. Si no se ilumina la luz, podría indicar que la barra de sonido y el subwoofer no están conectados inalámbricamente. Vuelva a realizar la conexión siguiendo los pasos expuestos a continuación.
 - ① Pulse el botón  para encender la unidad.
 - ② Mantenga pulsado el botón BAR SYNC del subwoofer durante 3 o más segundos.
El LED de estado del subwoofer parpadea una vez en verde.
 - ③ Mantenga pulsado  en la barra de sonido y los botones + durante 5 o más segundos hasta que los LED de estado del subwoofer parpadeen como se indica a continuación.
La barra de sonido y el subwoofer se conectan inalámbricamente. Vuelva a ejecutar los pasos ① a ③ si no se conectan.



La reproducción por Bluetooth no funciona

No es posible emparejar con un dispositivo Bluetooth.

- Quizá no esté activado el Bluetooth en el dispositivo. Consulte el Manual del usuario del dispositivo Bluetooth para habilitar la función Bluetooth.
- Este dispositivo puede emparejarse con otro dispositivo Bluetooth. Seleccione esta unidad de la lista de dispositivos que aparecen en la pantalla del dispositivo con Bluetooth.
- Acerque el dispositivo Bluetooth a esta unidad.
- Desactive la alimentación del dispositivo Bluetooth y actívela otra vez, y vuelva a intentarlo.
- No se puede conectar más de 1 dispositivo Bluetooth a la vez.

El sonido se corta.

- Acerque el dispositivo Bluetooth a esta unidad.
- Elimine las obstrucciones entre el dispositivo Bluetooth y esta unidad.
- Para evitar interferencia electromagnética, ubique esta unidad lejos de hornos de microondas, dispositivos de LAN inalámbrica y otros dispositivos Bluetooth.
- Vuelva a emparejar el dispositivo con Bluetooth. (🔍 p. 22)

La función de control HDMI no funciona

La función HDMI Control no funciona.

- No es posible controlar dispositivos no compatibles con la función HDMI Control. Además, dependiendo del dispositivo conectado o de los ajustes, la función HDMI Control podría no funcionar. En ese caso, controle directamente el dispositivo externo.
- Compruebe que la función HDMI Control esté activada en todos los dispositivos conectados a esta unidad.





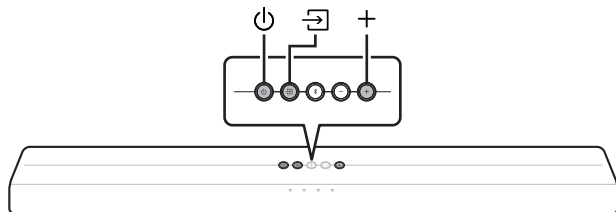

Restablecimiento de los ajustes de fábrica

Realice este procedimiento si la visualización es anormal o si no es posible efectuar operaciones.

Se restablecen diversos ajustes a los valores predeterminados de fábrica. Realice los ajustes de nuevo.



- 1** Pulse  para encender la unidad.
 - 2** Mantenga pulsados al mismo tiempo ,  y + en la unidad principal durante al menos 5 segundos.
Todos los LED de estado parpadearán 4 veces.
 - 3** Espere unos 10 segundos después de que el LED se apague y luego pulse .
- Todos los ajustes vuelven a la configuración de fábrica después de reiniciar la barra de sonido.



Acerca de HDMI

Esta unidad admite las siguientes funciones HDMI.

- **Función ARC (Audio Return Channel)**

Disfrute de películas, música, etc., en su televisor conectando un TV compatible con la función ARC a este dispositivo a través de un cable HDMI.

- **Función HDMI Control**

Conecte un televisor compatible con control HDMI y este dispositivo, y active dicha función para permitir el control vinculado desde el dispositivo.

- Cambio de fuente de entrada

Al encender el televisor, este dispositivo se activará automáticamente y cambiará la fuente de entrada.

- Vinculación de apagado

El apagado del televisor está vinculado de modo que también se apagará el dispositivo. (No funciona si la fuente de entrada es "OPTICAL" o "Bluetooth".)

- Ajuste de volumen

El volumen de esta unidad puede ajustarse a través del mando a distancia del televisor.

- Cambio de destino de la salida de audio

Si esta unidad se enciende, el audio del TV saldrá por esta unidad. Si el dispositivo está apagado, el sonido del televisor se emitirá por sus altavoces integrados.

NOTA

- Algunas funcionalidades podrían no funcionar dependiendo del TV conectado. Consulte el manual de usuario de los dispositivos correspondientes antes de realizar la configuración.



Información sobre Marcas Registradas



La marca denominativa y logotipos de Bluetooth® son marcas comerciales registradas propiedad de Bluetooth SIG, Inc. y cualquier uso de tales marcas por D&M Holdings Inc. está bajo licencia. Otras marcas registradas y nombres comerciales son de sus respectivos propietarios.



Fabricado bajo licencia de Dolby Laboratories. Dolby, Dolby Audio y el símbolo de la doble D son marcas comerciales de Dolby Laboratories.



Para patentes DTS, consulte <http://patents.dts.com>. Fabricado bajo licencia de DTS, Inc. DTS, el símbolo, DTS en combinación con el símbolo, y Digital Surround son marcas comerciales registradas y/o marcas comerciales de DTS, Inc. en EE. UU. y/u otros países. © DTS, Inc. All Rights Reserved.



Los términos HDMI, HDMI High-Definition Multimedia Interface, así como el logotipo de HDMI, son marcas comerciales o marcas comerciales registradas de HDMI Licensing Administrator, Inc.



Especificaciones

Barra de sonido

■ General

Temperatura operativa:	41 °F - 95 °F (5 °C - 35 °C)
Alimentación eléctrica:	CA 120 V, 60 Hz
Consumo de energía:	40 W
Consumo de energía en modo de espera:	0,3 W
Consumo de energía en modo de espera Bluetooth:	1,6 W
Frecuencia de muestreo:	32 kHz, 44,1 kHz, 48 kHz
Formatos de audio admitidos:	Linear PCM, Dolby Digital, DTS Digital Surround



■ Sección Bluetooth

Sistema de comunicaciones:	Versión de Bluetooth 4.2
Potencia de transmisión:	Clase de potencia 2
Rango de comunicación máximo:	Aprox. 32,8 pies/10 m en la línea de visión*
Rango de frecuencias utilizado:	Banda de 2,4 GHz
Régimen de modulación:	FHSS (Frequency-Hopping Spread Spectrum)
Perfiles admitidos:	A2DP (Advanced Audio Distribution Profile) 1.3 AVRCP (Audio Video Remote Control Profile) 1.6
Códec correspondiente:	SBC
Alcance de transmisión (A2DP):	20 Hz – 20.000 Hz

*El rango de comunicación real varía dependiendo de la influencia de factores como obstrucciones entre dispositivos, ondas electromagnéticas de hornos de microondas, electricidad estática, teléfonos inalámbricos, sensibilidad de recepción, rendimiento de antena, sistema operativo, software de aplicación, etc.



■ Dimensiones (Unidad: pulg. (mm))

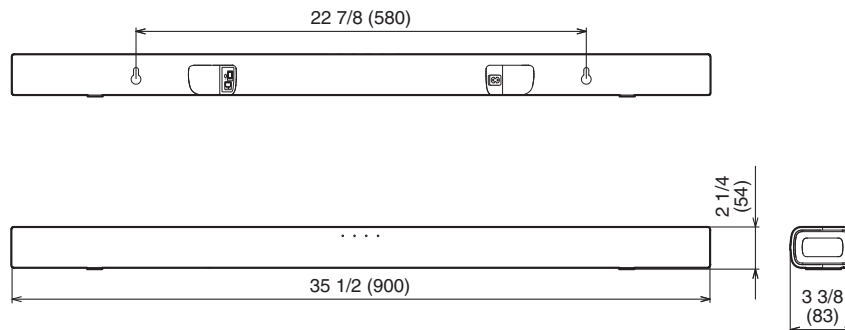

■ Peso : 3 lbs 16 oz (1,8 kg)



Subwoofer

■ General

Temperatura operativa:	41 °F - 95 °F (5 °C - 35 °C)
Alimentación eléctrica:	CA 120 V, 60 Hz
Consumo de energía:	40 W
Consumo de energía en modo de espera:	0,26 W
Consumo de energía en modo de espera Bluetooth:	1,1 W



■ Dimensiones (Unidad: pulg. (mm))

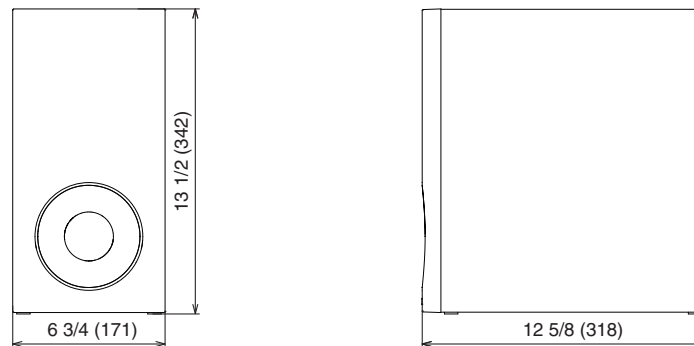

■ Peso : 11 lbs 7 oz (5,2 kg)



DENON®

www.denon.com

3520 10646 00ADA

Copyright © 2018 D&M Holdings Inc. All Rights Reserved.