

DENON®

DHT-S516H

NETZWERK SOUNDBAR MIT SUBWOOFER

Bedienungsanleitung

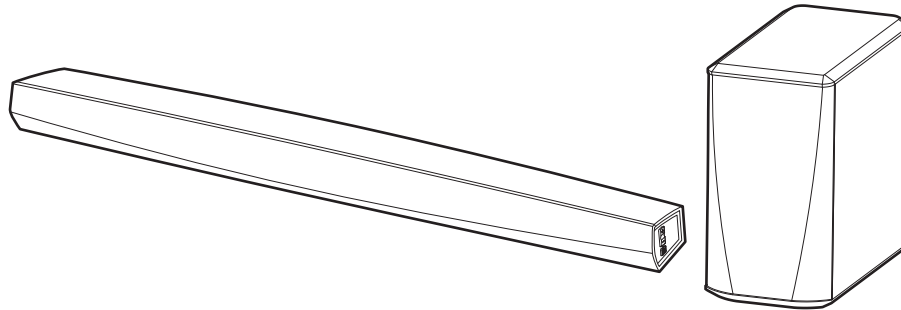

Einführung	6	Verwenden Ihres DHT-S516H mit dem Fernseher	22
Bevor Sie beginnen	7	Anschließen an den Fernseher	22
Systemanforderungen	7	HDMI-Anschluss	22
Netzwerkanforderungen	7	Einrichten der HDMI-Steuerfunktion	22
Anforderungen für die Steuerung	8	Deaktivieren der Lautsprecher Ihres Fernsehers	23
Lernen Sie Ihr DHT-S516H kennen	9	1) Wiedergabe von HDMI (ARC) - optimale Option	24
Vorderseite der Soundbar	11	2) Wiedergabe von HDMI (ohne ARC) - bessere Option	25
Bedienelemente der Soundbar	12	3) Wiedergabe über einen digitalen optischen Eingang – gute Option	26
Rückseite	13	4) Wiedergabe über einen digitalen koaxialen Eingang – gute Option	27
Subwoofer	15	Anschließen des DHT-S516H an HDMI-Geräte	28
Aufstellen Ihres HEOS-Lautsprechers	16	Wiedergabe des Fernsehertons	29
Aufstellen Ihres DHT-S516H	16	Einstellen des Dialogtons	29
Wandbefestigung	18	Wiedergabe bei Nacht	29
Stromversorgung des HEOS-Lautsprechers	19	Einstellen des Soundmodus	29
So erhalten Sie die HEOS-App	19	Überprüfen des Audiostatus	29
Einrichten Ihres ersten DHT-S516H	20		
Hinzufügen weiterer HEOS-Geräte	21		
Hinzufügen von kabelgebundenen Lautsprechern	21		
Hinzufügen kabelloser HEOS-Geräte	21		



Verwenden des DHT-S516H für Musik	30	Wiedergeben von Streaming-Musikdiensten	39
Auswählen eines Raums/Lautsprechers	30	Hinzufügen eines Musikdiensts	39
Wiedergeben von Radio	31	Ändern der Einstellungen eines Musikdiensts	39
Wiedergeben von auf Ihrem mobilen Gerät gespeicherter Musik	31	Wiedergeben derselben Musik in mehreren Räumen	40
Wiedergeben von Musik auf Ihrem Computer im Netzwerk oder auf einem NAS	32	Gruppieren von Räumen	40
Wiedergeben von Musik von einem USB-Speichergerät	33	Aufheben der Gruppierung von Räumen	41
Wiedergeben von Musik von einem Bluetooth-Gerät	34	Gruppieren aller Räume (Partymodus)	42
Kopplung des HEOS-Geräts mit Ihren Bluetooth-Geräten	34	Aufheben der Gruppierung aller Räume	43
Wiedergeben von über den AUX-Eingang eingehender Musik	35	Verwenden der Wiedergabewarteschlange	44
Verwalten der AUX-Eingänge	36	Jetzt wiedergeben	44
Ändern des Namens der AUX-Eingänge	36	Warteschlange ersetzen	44
Ausblenden eines AUX-Eingangs	36	Als nächstes wiedergeben	44
Verwalten ihres Telefons	37	Ans Ende der Warteschlange	44
HEOS-Konto	38	Neuanordnen der Wiedergabewarteschlange	45
Was ist ein HEOS-Konto?	38	Löschen von Titeln aus der Wiedergabewarteschlange	45
Warum brauche ich ein HEOS-Konto?	38	Löschen aller Titel aus der Wiedergabewarteschlange	46
Eröffnen eines HEOS-Kontos	38	Speichern von Wiedergabelisten	46
Ändern ihres HEOS-Kontos	38	Durchführen der wiederholten Wiedergabe und Zufallswiedergabe	46
		Verwendung der Favoriten	47
		Zu HEOS Favoriten hinzufügen	47
		Löschen eines Senders aus den HEOS-Favoriten	47



AirPlay-Funktion	48	Aktualisieren Ihres Systems	57
Wiedergabe von Titeln von Ihrem iPhone, iPod touch oder iPad	49	Erweiterte Funktionen	58
Wiedergabe von iTunes Musik mit diesem Gerät	49	Drahtlose Performance	58
Wiedergabe von Titeln von Ihrem iPhone, iPod touch oder iPad auf mehreren synchronisierten Geräten (AirPlay 2)	50	Kopplung von Soundbar und Subwoofer	59
Vornehmen von Lautsprehereinstellungen	51	Stromversorgung	60
Ändern des Namens	51	Stromversorgungsmodi	60
Ändern der drahtlosen Netzwerkverbindung	51	Schnellstartmodus	60
Ändern des Equalizer- und Subwoofer-Pegels	52	Tiefes Standby	61
Einstellen der Audioqualität	52	Aus	61
Einstellen der Helligkeit von Statusleuchten	53	Grundlegende Fehlersuche	62
Soundbar suchen	53	Keine Tonwiedergabe	62
Ändern des Fernseher-Anschlusses	53	Keine Subwoofer-Ausgabe, Tonstörung oder Rauschen	62
Einrichten des Fernseher-Eingangs und	53	Verzerrte Tonwiedergabe des DHT-S516H	63
Steuern des DHT-S516H	54	Probleme beim Programmieren von Fernbedienungsbefehlen des DHT-S516H	63
Fernseher-Ton-Gruppierung	54	Ungewollte automatische Pegeländerung der Fernseherlautsprecher	63
Erweiterte Einstellungen	55	Mein Lautsprecher lässt sich nicht über das Audiokabel an mein Netzwerk anschließen	64
Netzwerkeinstellungen	55	Die Musik ist abgeschnitten oder verzögert manchmal	64
Informationen zur Drahtlos-Stromsparmfunktion	55	Ich höre eine Verzögerung, wenn ich den externen Eingang mit meinem Fernseher verwende	65
Firmware-Upgrade	56	Herstellen einer Netzwerkverbindung mit einem iOS-Gerät	65
Info	56	Herstellen einer Verbindung zu einem WPS-Netzwerk	66
		Zurücksetzen des Lautsprechers	66
		Lange Einschaltdauer des DHT-S516H	66



Tabelle zum LED-Status	67
Unterstützte Dateitypen und Codecs	75
Unterstützte Audioformate (koaxial/optisch)	75
Technische Daten	76
Technische Daten der Lautsprecher	76
Soundbar	76
Subwoofer	78
Informationen	79
Marken	79



Vielen Dank für den Kauf dieses Denon-Produkts. Um einen fehlerfreien Betrieb sicherzustellen, lesen Sie bitte sorgfältig dieses Handbuch, bevor Sie das Gerät in Betrieb setzen.

HINWEIS

- DIESES DOKUMENT ENTHÄLT INFORMATIONEN, DIE SICH OHNE ANKÜNDIGUNG ÄNDERN KÖNNEN.

Einführung

Das DHT-S516H ist Bestandteil des drahtlosen HEOS-Soundsystems für mehrere Räume, mit dem Sie Ihre Lieblingsmusik jederzeit und überall in Ihrer Wohnung genießen können. Mithilfe Ihres vorhandenen Heim-Netzwerks und der HEOS-App auf Ihrem iOS- oder Android™-Gerät können Sie Musik aus Ihrer eigenen Musikbibliothek oder Musik von zahlreichen Online-Streaming-Musikdiensten durchsuchen und wiedergeben.

- Echtes Mehrraum-Audio – Sie können unterschiedliche Titel in unterschiedlichen Räumen oder den gleichen Titel in allen Räumen wiedergeben
- Die Verwendung Ihres vorhandenen drahtlosen Heim-Netzwerks ermöglicht eine schnelle und einfache Einrichtung
- Branchenführende Audiosynchronisierung zwischen HEOS-Geräten in Mikrosekunden
- Legendäre Audioqualität von Denon
- Wenn Sie es eilig haben, gelangen Sie in kürzester Zeit zu Ihrem einzigartigen Musikerlebnis, indem Sie den Schritten in der Schnellanleitung folgen (im Lieferumfang enthaltens).



Weitere Informationen zu den Eigenschaften und Vorteilen Ihres DHT-S516H finden Sie in dieser Bedienungsanleitung.



Bevor Sie beginnen

HINWEIS

- Wenn Sie bereits mindestens ein HEOS-Gerät installiert haben, können Sie diesen Abschnitt überspringen und mit "Hinzufügen weiterer HEOS-Geräte" fortfahren.

Systemanforderungen

Bevor Sie mit der Installation Ihres ersten HEOS-Geräts beginnen, stellen Sie sicher, dass Sie einige grundlegende Anforderungen verstehen und erfüllen.

■ Netzwerkanforderungen

Wireless Router – Um Ihr HEOS-Musiksystem zu verwenden, müssen Sie in Ihrer Wohnung über ein funktionsfähiges WLAN (Drahtlosnetzwerk) oder ein Ethernet-Netzwerk verfügen. Auch bei der Verbindung mit einem Ethernet-Netzwerk ist eine WLAN-Verbindung zum Router notwendig, um das System mithilfe der HEOS-Steuerungssapp steuern zu können. Wenn Sie kein WLAN besitzen, wenden Sie sich an Ihren örtlichen Denon-Händler oder einen Elektronikhändler, die Sie beim Kauf und der Installation eines WLANs in Ihrer Wohnung unterstützen werden.

Hochgeschwindigkeits-Internetverbindung – Zum Streamen von Musik vom Internet in Ihre Wohnung greift HEOS auf zahlreichen bekannten Online-Musikdiensten auf das Internet zu. HEOS wurde zudem konzipiert, um Ihnen Software-Aktualisierungen über Ihre Internetverbindung bereitzustellen. Die beste Leistung und Zuverlässigkeit erzielen Sie über DSL, Kabel oder Glasfaser. Bei langsameren Internetverbindungen wie über Satellit kann es zu Leistungsproblemen kommen.



■ Anforderungen für die Steuerung

Mithilfe der kostenlosen HEOS-App können Sie Ihr drahtloses HEOS-System für mehrere Räume über beliebige iOS- oder Android-Mobilgeräte, die folgende Mindestanforderungen erfüllen, steuern:



Mindestanforderungen für iOS

- iOS 8.0 oder höher
- iPhone® 4S oder neuer
- iPad® 2 oder neuer
- iPod touch® (5. Generation) oder neuer



Mindestanforderungen für Android

- Android OS 4.0 oder höher
- Alle Auflösungen



Lernen Sie Ihr DHT-S516H kennen

Entnehmen Sie den Lautsprecher der Verpackung, und überprüfen Sie, ob folgende Artikel enthalten sind:

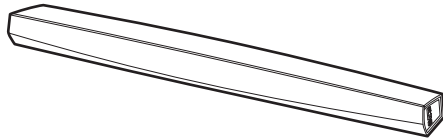

DHT-S516H-Soundbar
(Soundbar)

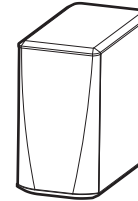

DHT-S516H-Subwoofer
(Subwoofer)

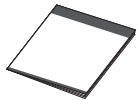

Kurzanleitung



Sicherheitshinweise

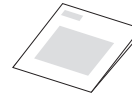

Garantie
(nur für nordamerikanisches Modell)



3,5 mm-
Audioverbindungskabel

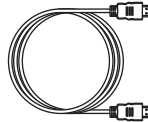

HDMI-Kabel

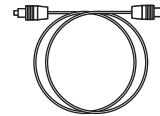

Optisches Kabel



Ethernet-Kabel





IR-Blaster

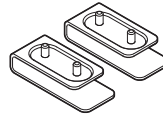

Standfuß



Netzkabel

Pufferkissen für die
Wandmontage der SoundbarAnti-Rutsch-Pads
für den Subwoofer

Wandhalterungs-Schablone

HINWEIS

- Bitte verwenden Sie das im Lieferumfang Ihres Geräts enthaltene Netzteil und Netzkabel.



■ Vorderseite der Soundbar

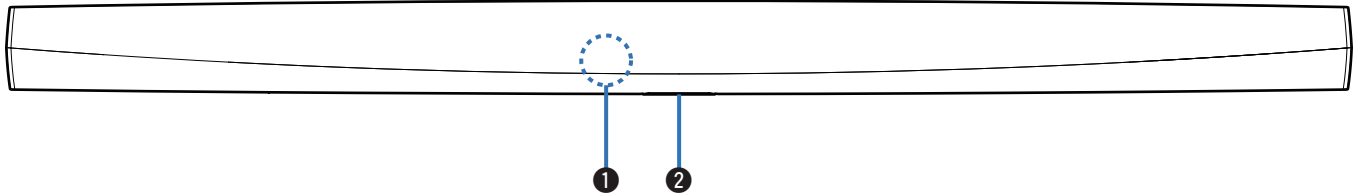

1 Sensor für die Fernbedienung

Empfängt Signale von der Fernbedienung. (☞ S. 17)

2 Status-LED

Informationen zur LED-Farbe und ihrer Bedeutung finden Sie in der "Tabelle zum LED-Status". (☞ S. 67)



■ Bedienelemente der Soundbar

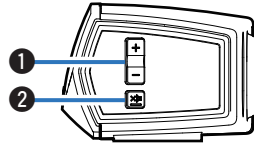

① Tasten für Lautstärke erhöhen/verringern (+, -)

Ermöglichen das Erhöhen oder Verringern der Lautstärke des HEOS-Geräts.

② Stummschalttaste (M)

Ermöglicht das Stummschalten des HEOS-Geräts oder die Aufhebung der Stummschaltung.



■ Rückseite

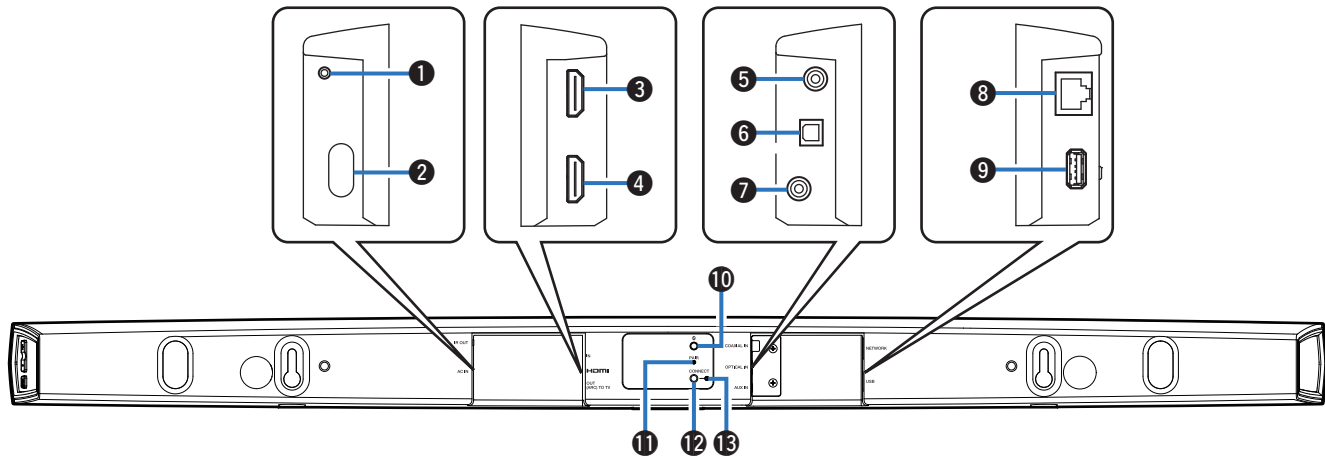

1 IR OUT

Wird für den Anschluss des im Lieferumfang enthaltenen IR-Blasters verwendet.

2 Leistungsaufnahme (AC IN)

Schließen Sie hier die externe Stromversorgung an (☞ S. 19).

3 HDMI IN

Schließen Sie hier das HDMI-Gerät mit einem HDMI-Kabel an.

4 HDMI OUT to TV (ARC)

Ermöglicht die Verbindung des Fernsehers mit einem HDMI-Kabel. (Mit der ARC-Funktion kompatibel)

5 COAXIAL IN

Wird für die Verbindung mit dem koaxialen digitalen Audioanschluss des Fernsehers verwendet.

6 OPTICAL IN

Wird für die Verbindung mit dem optischen digitalen Anschluss des Fernsehers verwendet.

7 AUX IN

- Wird für die Verbindung mit dem Audioausgang auf der Rückseite des Fernsehers verwendet.
- Wird für das Hinzufügen des Lautsprechers zu Ihrem WLAN verwendet (☞ S. 21).

8 Netzwerkanschluss (NETWORK)

Ermöglicht die Verbindung dieses Geräts mit einem kabelgebundenen Ethernet-Netzwerk (☞ S. 21).



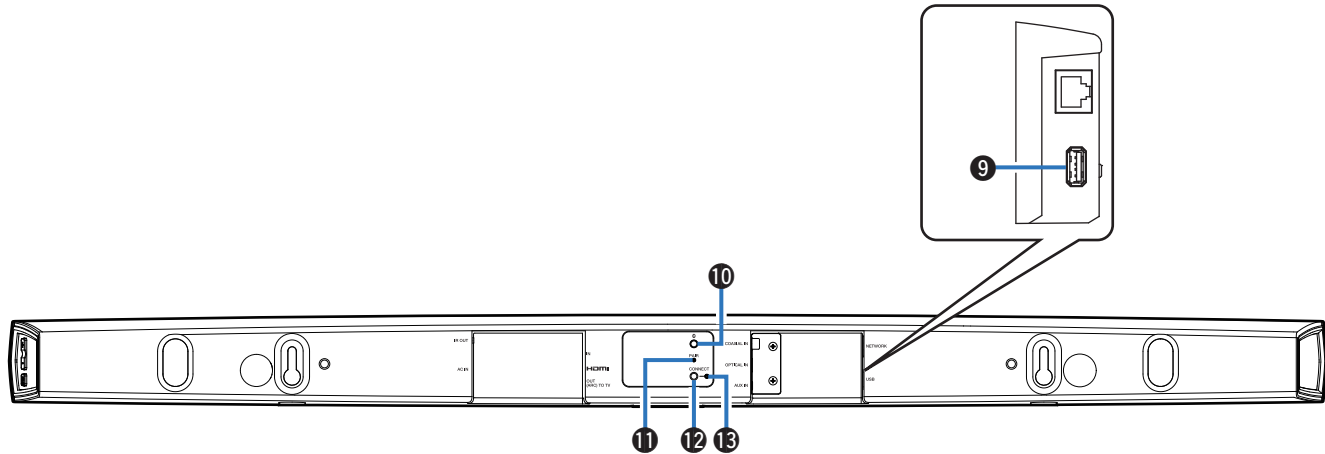

9 USB-Eingang

Ermöglicht den Anschluss von USB-Speichergeräten.

10 Bluetooth-Taste (📶)

Wird in den Bluetooth-Kopplungseinstellungen verwendet (👉 S. 34).

11 Kopplungstaste (PAIR)

Wird für die erneute Kopplung des Subwoofers verwendet (Kopplung wird im Werk vorbereitet).

12 Verbindungstaste (CONNECT)

Wird für die Wi-Fi-Einrichtung verwendet (👉 S. 66).

13 Verbindungsstatus-LED

Zeigt den Status dieses Geräts an (👉 S. 67).



■ Subwoofer

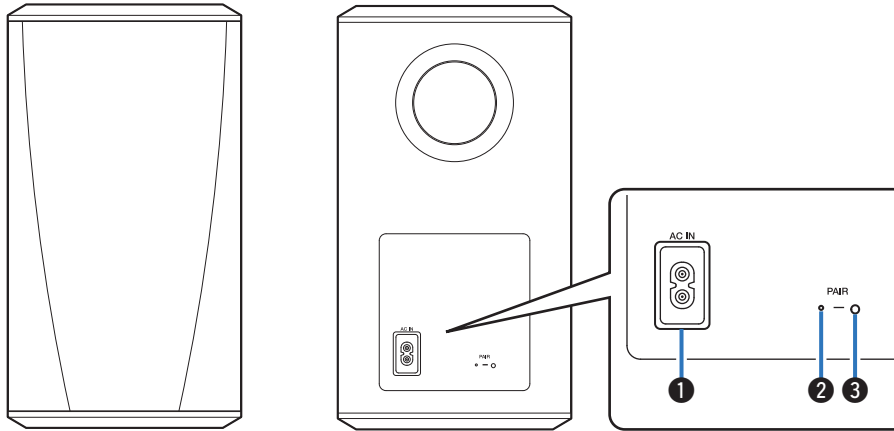

❶ Leistungsaufnahme (AC IN)

Schließen Sie hier die externe Stromversorgung an.

❷ Status-LED

❸ Kopplungstaste (PAIR)

Wird für die erneute Kopplung der Soundbar verwendet (Kopplung wird im Werk vorbereitet).



Aufstellen Ihres HEOS-Lautsprechers

Sie können Ihren HEOS-Lautsprecher an einem beliebigen Ort aufstellen, um ein großartiges Musikerlebnis zu erzielen. Bitte beachten Sie bei der Bestimmung des Aufstellungsorts die folgenden einfachen Richtlinien:

- Der HEOS-Lautsprecher muss sich innerhalb der Reichweite Ihres WLANs befinden.
- Stellen Sie den Lautsprecher im Raum so weit wie möglich in Ohrhöhe Ihrer Hörposition auf.
- Der HEOS-Lautsprecher ist nicht wasserdicht. Stellen Sie es nicht in der Nähe von Wasserquellen auf, und setzen Sie es nicht Regen oder Schnee aus.

■ Aufstellen Ihres DHT-S516H

Die Soundbar des DHT-S516H muss möglichst nah am Fernsehbildschirm positioniert werden. Sie muss mittig auf den Bildschirm ausgerichtet und idealerweise nur einige Zoll darüber oder darunter platziert werden. Sie wird üblicherweise unter dem Bildschirm angeordnet. Dies kann sich manchmal als schwierig erweisen, da sich dort der Sockel des Fernsehers befindet. Das DHT-S516H ist mit Füßen ausgestattet, sodass die Soundbar nicht direkt auf dem Rack aufliegt und eine stabilere und attraktivere Installationsanordnung bei diesem Fernsehertyp sichergestellt ist.

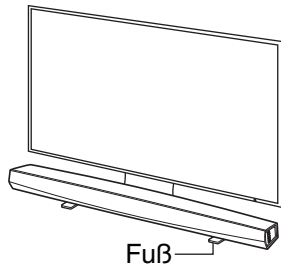

□ Anbringen der Füße

Befestigen Sie die im Lieferumfang enthaltenen Füße, wenn Sie die Soundbar über Ihren TV-Standfuß stellen müssen.

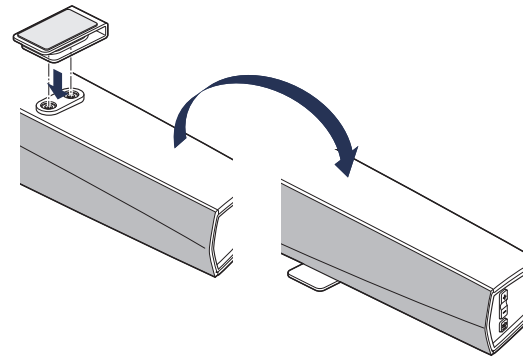

HINWEIS

- Der Fernbedienungsempfänger am Fernseher wird je nach Fernsehermodell oder Installationsposition möglicherweise durch die Soundbar verdeckt. Dies bedeutet, dass die Fernbedienung nicht verwendet werden kann, da der Fernseher die Fernbedienungssignale nicht empfangen kann. Schließen Sie in diesem Fall den im Lieferumfang enthaltenen IR-Blaster an. Bringen Sie die Spitze des IR-Blasters neben dem Fernbedienungsempfänger des Fernsehers an und überprüfen Sie, ob sich der Fernseher mit der Fernbedienung steuern lässt.

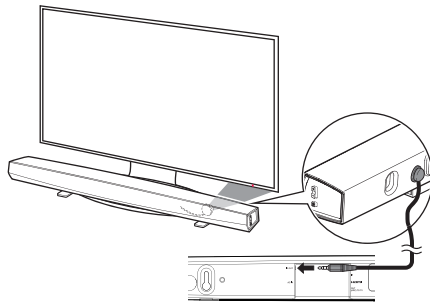

Die DHT-S516H-Soundbar kann auch auf einem Rack oder Möbel sowie über oder unter dem Bildschirm positioniert werden. Sie muss mittig auf den Bildschirm ausgerichtet und idealerweise nur einige Zoll darüber oder darunter platziert werden. Das System liefert normalerweise den besten Klang, wenn sich die Vorderseite der Soundbar an der Vorderkante des Möbels oder Racks, auf dem sie aufliegt, befindet oder bündig mit dieser abschließt. Dadurch werden unerwünschte Schallreflexionen minimiert.

Stellen Sie den drahtlosen Subwoofer an einer beliebigen Stelle im Raum auf. Um einen optimalen Klang zu erzielen, wird empfohlen, den Subwoofer in der Nähe einer Wand oder Ecke innerhalb von 6 Metern zur Soundbar und auf derselben Raumseite wie die Soundbar aufzustellen. Die Reichweite des drahtlosen Subwoofers beträgt 8 Meter. Er kann vertikal oder horizontal aufgestellt werden. Bringen Sie die im Lieferumfang enthaltenen Filzgleiter am Subwoofer an.

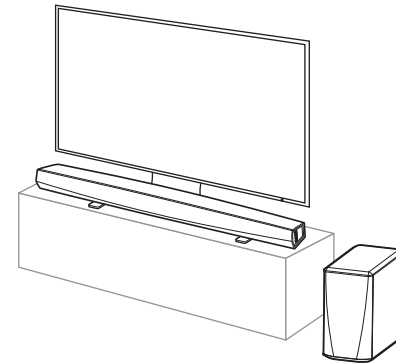
**HINWEIS**

- Achten Sie darauf, dass der Klang des Subwoofers nicht durch Vorhänge oder Möbel verdeckt wird. Der Anschluss auf der Rückseite des Subwoofergehäuses darf nicht verdeckt werden.



■ Wandbefestigung

Die DHT-S516H-Soundbar kann anhand der Befestigungslöcher im Gerät an der Wand montiert werden. In der Verpackung des Produkts befindet sich eine Montageschablone. Richten Sie die Schablone mithilfe einer Wasserwaage in der gewünschten Position aus und befestigen Sie sie mit Klebeband an der Wand. Verwenden Sie die Schablone als Bohrvorlage und montieren Sie die Befestigungsteile*. Entfernen Sie anschließend die Vorlage von der Wand. Schließen Sie Audio- und Netzkabel an, bevor die Soundbar an der Wand montiert wird.

* Wenden Sie sich an eine fachkundige Person, die Ihnen anhand des Wandtyps geeignete Befestigungsteile für das Anbringen des Lautsprechers empfehlen kann.

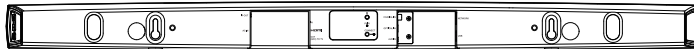

Befestigungslöcher für Wandmontage

HINWEIS

- Um die Sicherheit zu gewährleisten, ist die Wandmontage von Fachpersonal durchzuführen.
- Aus Sicherheitsgründen dürfen keine Gegenstände auf der Einheit positioniert oder an ihr aufgehängt werden.
- Stellen Sie sicher, dass die Anschlusskabel an der Wand befestigt werden, um zu verhindern, dass an den Kabeln gezogen wird oder Stolpergefahr besteht. Andernfalls kann die Einheit herunterfallen. Überprüfen Sie, ob die Einheit nach Abschluss der Montagearbeiten sicher befestigt ist.
- Überprüfen Sie außerdem in regelmäßigen Abständen die Sicherheit der Einheit und ob die Gefahr besteht, dass die Einheit herunterfallen kann.
- Denon übernimmt keine Haftung für Schäden, Verletzungen oder Unfälle, die durch Probleme hinsichtlich Montageposition oder -methode verursacht werden.



Stromversorgung des HEOS-Lautsprechers

Schließen Sie das mitgelieferte Netzkabel an der Rückseite des Lautsprechers und den Stecker an einer Wandsteckdose an. Der Lautsprecher kann automatisch zwischen 100 V bis 240 V umschalten.

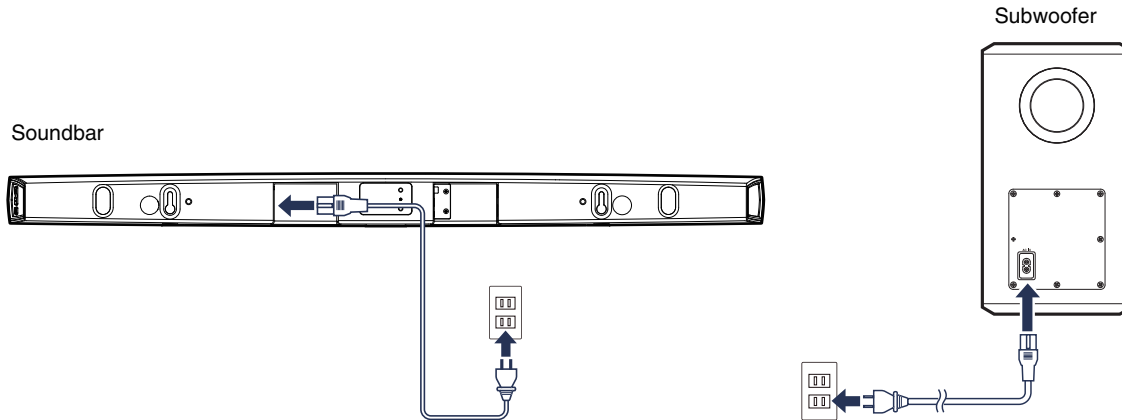

So erhalten Sie die HEOS-App

Die HEOS-App ist das Herzstück des HEOS-Erlebnisses. Mit Ihrem mobilen Gerät und der HEOS App können Sie Ihr HEOS-System von überall in Ihrem Zuhause in Ihrer Handfläche einstellen, browsen, erkunden und steuern.

Laden Sie sich die HEOS-App für iOS oder Android im App Store®, im Google Play™ Store oder in Amazon herunter, indem Sie dort nach "HEOS" suchen.



amazon appstore

Änderung der technischen Angaben und des Designs zum Zwecke der Verbesserung ohne Ankündigung vorbehalten.



Einrichten Ihres ersten DHT-S516H

Nachdem Sie Ihr DHT-S516H an der gewünschten Position aufgestellt und die HEOS-App heruntergeladen haben, können Sie das DHT-S516H für die Musikwiedergabe konfigurieren. Dies erfordert einige einfache Schritte, in denen der Lautsprecher mit dem bestehenden Heim-Netzwerk verbunden wird:

Vorsicht

- Schließen Sie das Ethernet-Kabel NICHT an, wenn Sie das DHT-S516H an ein WLAN anschließen möchten. Wenn Sie den Lautsprecher mit einem kabelgebundenen Netzwerk verbinden möchten, schließen Sie ihn mithilfe des Ethernet-Kabels an das Netzwerk oder den Router an.

1 Stellen Sie sicher, dass Ihr mobiles Gerät mit Ihrem WLAN verbunden ist (demselben Netzwerk, mit dem Sie Ihre Lautsprecher verbinden möchten).

Sie können dies unter Einstellungen im WLAN-Menü Ihres iOS- oder Android-Geräts überprüfen.

HINWEIS

- Wenn Ihr WLAN gesichert ist, müssen Sie das Kennwort kennen, um ein Verbindung mit dem Netzwerk herstellen zu können.

2 Legen Sie sich das mitgelieferte Audio-/Einrichtungskabel bereit.

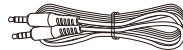

3 Starten Sie die HEOS-App auf Ihrem mobilen Gerät.



4 Tippen Sie auf dem Bildschirm auf “Jetzt konfigurieren”.

5 Folgen Sie den Anweisungen, um den DHT-S516H Ihrem WLAN hinzuzufügen und um einen Eingang an Ihrem DHT-S516H auszuwählen.

Die Wi-Fi-Einstellungen Ihres mobilen Geräts werden über das Audiokabel auf den DHT-S516H kopiert.

HINWEIS

- Wenn Sie Probleme mit der Verbindung Ihres HEOS-Geräts haben, sehen Sie im Abschnitt über die Fehlersuche nach. (🔗 S. 62)



Hinzufügen weiterer HEOS-Geräte

Das drahtlose HEOS-Soundsystem für mehrere Räume ist ein echtes Mehrraum-Audiosystem, das automatisch die Audiowiedergabe zwischen mehreren HEOS-Geräten synchronisiert, sodass der Klang in unterschiedlichen Räumen perfekt synchron und in hervorragender Qualität wiedergegeben wird! Sie können Ihrem HEOS-System ganz einfach bis zu 32 HEOS-Geräte hinzufügen.

Hinzufügen von kabelgebundenen Lautsprechern

Schließen Sie die HEOS-Geräte mithilfe eines Ethernet-Kabels an Ihr Heim-Netzwerk an. Das HEOS-Gerät wird daraufhin in der HEOS-App im Bildschirm "Rooms" als neuer Raum angezeigt.

Sie können dem HEOS-Gerät auf Wunsch einen Namen zuweisen, um den Raum anzugeben, in dem Sie es aufgestellt haben.

- 
- Verwenden Sie nur im Fachhandel erhältliche geschirmte STP- oder ScTP LAN-Kabel (CAT-5 oder höher empfohlen).
 - Der Netzwerkstecker darf nicht direkt mit dem LAN-/Ethernet-Anschluss des Computers verbunden werden.

Hinzufügen kabelloser HEOS-Geräte

Sie können Ihrem HEOS-System weitere drahtlose HEOS-Geräte hinzufügen, indem Sie im Einstellungsmenü der HEOS-App "Gerät hinzufügen" auswählen und den Anleitungen folgen:

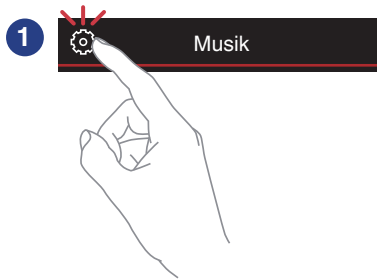

Verwenden Ihres DHT-S516H mit dem Fernseher

Nachdem Sie Ihr DHT-S516H dem Netzwerk hinzugefügt und die HEOS-App auf dem mobilen Gerät installiert haben, können Sie ganz einfach mit der Wiedergabe des Fernsehtons beginnen.

Der "Einrichtungsassistent" kann erneut ausgeführt werden, wenn Sie den TV-Anschluss ändern. (🔧 S. 53)

Anschließen an den Fernseher

■ HDMI-Anschluss

Wenn Sie diese Einheit und einen Fernseher oder diese Einheit und ein Gerät, wie z. B. einen Blu-ray Disc-Recorder oder eine Spielekonsole mithilfe eines HDMI-Kabels zur Übertragung hoch aufgelöster digitaler Videosignale und Blu-ray Disc-Audiosignale verbinden, erleben Sie hochwertigste Audio- und Videowiedergabe.

- ARC (Audio Return Channel)-Funktion

Die Audiosignale des Fernsehers können mithilfe zwischen dieser Einheit und an den Fernseher (*1) angeschlossenen Audiokabels über diese Einheit wiedergegeben werden.

*1 Der Fernseher muss mit der ARC-Funktion kompatibel sein.

- HDMI-Steuerfunktion

Mithilfe der Fernbedienung des Fernsehers (*2) können Sie die Spannungsversorgung abschalten, die Eingangsquelle wechseln und die Lautstärke dieser Einheit regulieren.

*2 Der Fernseher muss mit der HDMI-Steuerfunktion kompatibel sein. Diese Funktion funktioniert aufgrund der angeschlossenen Geräte oder Einstellungen möglicherweise nicht.

■ Einrichten der HDMI-Steuerfunktion

Wenn die Verbindung zum Fernseher 1) oder 2) entspricht, aktivieren Sie die HDMI-Steuerfunktion am Fernseher.

Ist der Fernseher mit der ARC-Funktion kompatibel, aktivieren Sie die ARC-Funktion am Fernseher.

(Einzelheiten siehe Bedienungsanleitung des Fernsehers.)



■ Deaktivieren der Lautsprecher Ihres Fernsehers

Wenn die Verbindung zum Fernseher 3) – 4) entspricht, deaktivieren Sie die in den Fernseher integrierten Lautsprecher bei Verwendung des DHT-S516H. Dies geschieht normalerweise über ein Einrichtungs Menü auf dem Bildschirm Ihres Fernsehers. Achten Sie auf ein Untermenü mit der Bezeichnung "Audio" oder "Sound" und einen Menüpunkt "Speakers Off", "Disable Speakers", "External Speakers" o. Ä. Einige Fernseher verfügen auf der Rückseite über einen Schalter, mit dem sich die integrierten Lautsprecher deaktivieren lassen.

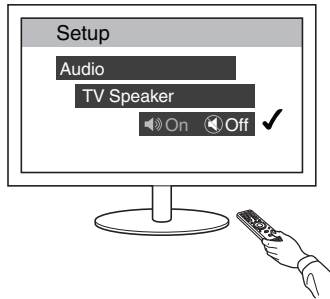

1) Wiedergabe von HDMI (ARC) - optimale Option

Wenn Ihr Fernseher über einen ARC-fähigen HDMI-Anschluss (ARC = Audio Return Channel) verfügt, schließen Sie ihn an den HDMI-Ausgang des DHT-S516H an. Auf diese Weise erzielen Sie die beste Klangqualität und einige weitere Vorteile.

- 1 Schließen Sie Ihren Fernseher mit einem ARC-fähigen HDMI-Anschluss (ARC = Audio Return Channel) mithilfe des beiliegenden HDMI-Kabels an HDMI OUT (ARC) an Ihrem DHT-S516H an.**
- 2 Wählen Sie auf der Registerkarte Musik die Option "TV" aus.**
- 3 Wählen Sie den Namen von DHT-S516H aus, an das Sie den Fernseher in Schritt 1 angeschlossen haben.**
Der Ton Ihres Fernsehers kann direkt über das DHT-S516H wiedergegeben werden.

HINWEIS

- Der Fernseher muss mit der ARC-Funktion kompatibel sein. Schalten Sie die HDMI-Steuerfunktion des Fernsehers ein. Einzelheiten siehe Bedienungsanleitung des Fernsehers.

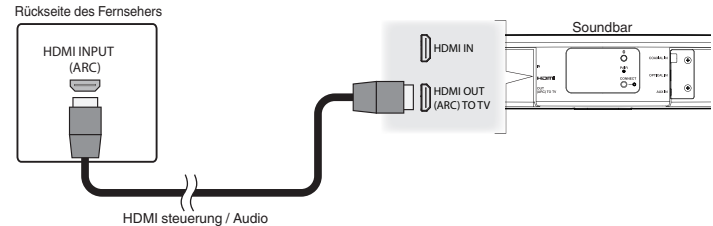

2) Wiedergabe von HDMI (ohne ARC) - bessere Option

Nehmen Sie einen Anschluss an einen nicht mit ARC (Audio Return Channel) kompatiblen Fernseher mithilfe des HDMI-Kabels und eines Audioeingangskabels vor.

- 1** Schließen Sie Ihren Fernseher mit einem HDMI-Anschluss mithilfe des beiliegenden HDMI-Kabels an HDMI OUT (ARC) an Ihrem DHT-S516H an.
- 2** Schließen Sie Ihren Fernseher entweder mit dem beiliegenden digitalen optischen Kabel oder einem digitalen Koaxialkabel (nicht im Lieferumfang enthalten) an Ihr DHT-S516H an.
- 3** Wählen Sie auf der Registerkarte Musik die Option "TV" aus.
- 4** Wählen Sie den Namen von DHT-S516H aus, an das Sie den Fernseher in Schritt 1 und 2 angeschlossen haben.
Der Ton Ihres Fernsehers kann direkt über das DHT-S516H wiedergegeben werden.

HINWEIS

- Die Audiosignale des Fernsehers können von dieser Einheit nicht wiedergegeben werden, wenn sie nur mit dem HDMI-Kabel angeschlossen ist.

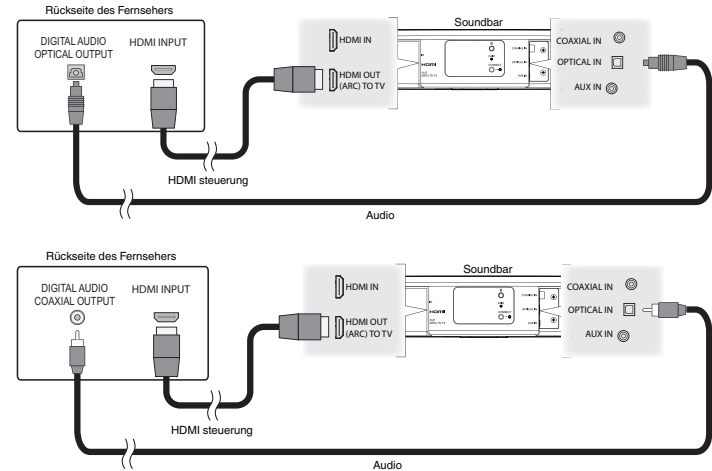

3) Wiedergabe über einen digitalen optischen Eingang – gute Option

Eine Verbindung über ein digitales optisches Kabel mit dem Fernseher liefert ebenfalls hervorragenden Klang.

- 1 Schließen Sie Ihren Fernseher mit einem optischen Ausgang mithilfe des beiliegenden digitalen optischen Kabels an OPTICAL IN an Ihrem DHT-S516H an.**
- 2 Wählen Sie auf der Registerkarte Musik die Option “TV” aus.**
- 3 Wählen Sie den Namen von DHT-S516H aus, an das Sie den Fernseher in Schritt 1 angeschlossen haben.**
Der Ton Ihres Fernsehers kann direkt über das DHT-S516H wiedergegeben werden.

Rückseite des Fernsehers

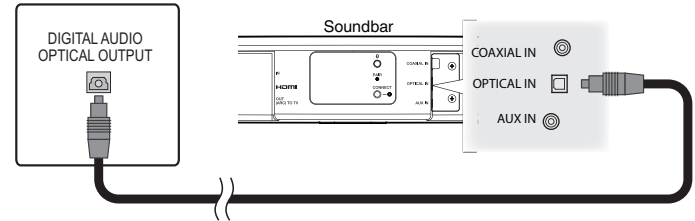

Der optische Anschluss ist viereckig und “verpolungssicher”, d. h. er lässt sich nur in einer Position anschließen; wenden Sie keine Gewalt an.



4) Wiedergabe über einen digitalen koaxialen Eingang – gute Option

Eine weitere Möglichkeit für die Bereitstellung eines digitalen Audiosignals für das DHT-S516H.

- 1 Schließen Sie Ihren Fernseher mit einem optischen Ausgang mithilfe eines Kabels des Typs “RCA” (nicht im Lieferumfang enthalten) an COAX IN an Ihrem DHT-S516H an.**
- 2 Wählen Sie auf der Registerkarte Musik die Option “TV” aus.**
- 3 Wählen Sie den Namen von DHT-S516H aus, an das Sie den Fernseher in Schritt 1 angeschlossen haben.**
Der Ton Ihres Fernsehers kann direkt über das DHT-S516H wiedergegeben werden.

Rückseite des Fernsehers

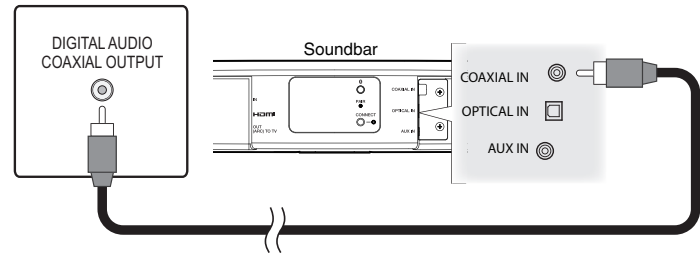

Anschließen des DHT-S516H an HDMI-Geräte

Schließen Sie ein HDMI-Gerät, zum Beispiel einen Blu-ray Disc-Player, an den HDMI IN-Anschluss an Ihrem DHT-S516H an.

Rückseite für HDMI-Geräte

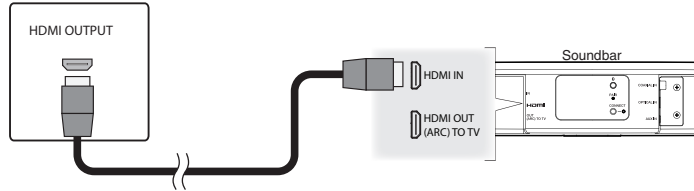

HINWEIS

- DTS-Audiosignale können von Ihrem Fernseher nicht über eine optische Kabelverbindung weitergegeben werden. Daher wird empfohlen, Ihren Blu-ray Disc-Player an den HDMI IN-Anschluss an Ihrem DHT-S516H anzuschließen.

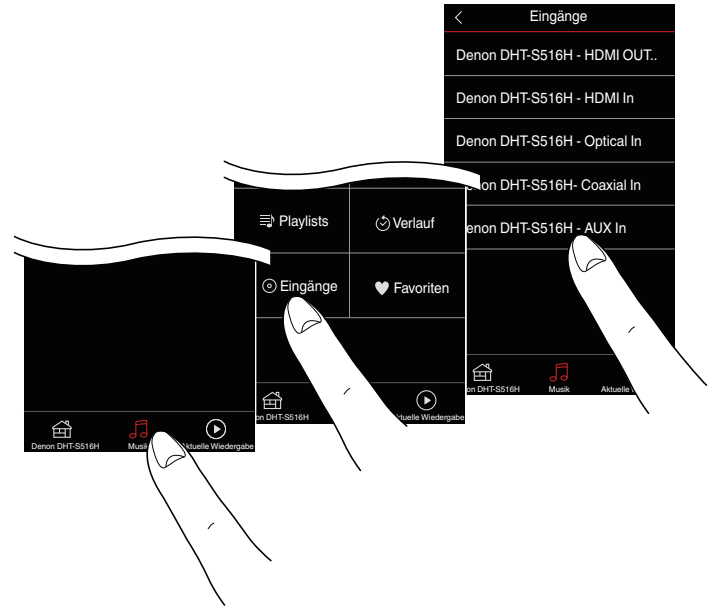

Wiedergabe des Fernsehertons

Sobald Sie das DHT-S516H an Ihren Fernseher angeschlossen und den Fernsehereingang eingerichtet haben, können Sie den Ton Ihres Fernsehers genießen. (📖 S. 53)

- 1 Tippen Sie auf die Registerkarte **“Musik”**.
- 2 Tippen Sie auf **“TV”**.

■ Einstellen des Dialogtons

Der Dialogverstärker betont mittig aufgenommene Audiosignale, wie z. B. bei Filmdialogen, Fernsehsprechern oder Solisten; er erweist sich beim normalen Fernsehen als hilfreich.

■ Wiedergabe bei Nacht

Im Nachtmodus wird Fernsehen bei niedriger Lautstärke optimiert, indem schwächere Laute verstärkt und sehr laute Geräusche gedämpft werden. Der Nachtmodus kann stets nach Wunsch eingeschaltet werden. Wird jedoch Wert auf maximalen dynamischen Realismus bei Programmen, Filmen oder Musik gelegt, ist der Nachtmodus zu deaktivieren.

■ Einstellen des Soundmodus

Der Soundmodus kann entweder auf **“MOVIE”** oder **“MUSIC”** eingestellt werden. Im Filmmodus bietet das DHT-S516H **“größtmöglichen”** Sound für Actionfilme oder andere großformatige Inhalte. Im Musikmodus wird der Raumklang etwas erweitert, um einen raumfüllenderen Klang zu erzielen.

■ Überprüfen des Audiostatus

Sie können Eingang und Signalformat überprüfen, indem Sie **i** oben links drücken.

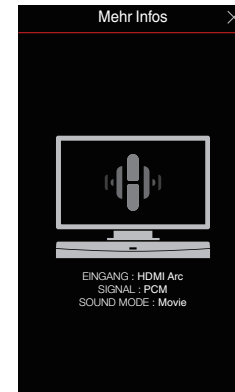

Verwenden des DHT-S516H für Musik

Nachdem Sie Ihr HEOS-Gerät dem Netzwerk hinzugefügt und die HEOS-App auf dem mobilen Gerät installiert haben, können Sie ganz einfach mit der Wiedergabe Ihrer Musik beginnen. Sie können über jedes HEOS-Gerät andere Musik wiedergeben oder dieselbe Musik in perfekter Synchronisation auf allen HEOS-Geräten abspielen. Ganz wie Sie wollen!

Auswählen eines Raums/ Lautsprechers

Wenn Sie mehrere HEOS-Geräte besitzen, müssen Sie dem HEOS-System mitteilen, welches HEOS-Gerät Sie steuern möchten:

- 1 Tippen Sie auf die Registerkarte “Räume”.**
- 2 Wählen Sie den Raum/Lautsprecher aus, den Sie steuern möchten.**
- 3 Tippen Sie auf die Registerkarte “Musik”, um eine Musikquelle auszuwählen oder auf die Registerkarte “Aktuelle Wiedergabe”, um festzulegen, was in dem ausgewählten Raum gespielt werden soll.**

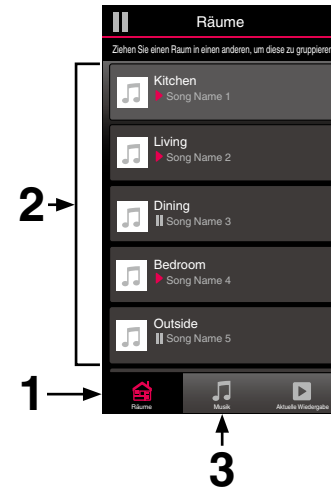

Wiedergeben von Radio

Das HEOS-System ermöglicht über den Radiodienst TuneIn den Zugriff auf über 100.000 kostenlose Internetradio-Streams von überall auf der Welt. Tippen Sie im Hauptmenü "Musik" einfach auf das TuneIn-Logo, und durchsuchen Sie die nach praktischen Kategorien organisierten 100.000 Sender, bis Sie einen Ihrer Stimmung entsprechenden Sender gefunden haben.

HINWEIS

- Wenn Sie ein TuneIn-Konto besitzen, können Sie sich unter "Einstellungen - Musikquellen - TuneIn" anmelden und auf alle TuneIn-Sender unter "Meine Favoriten" zugreifen.

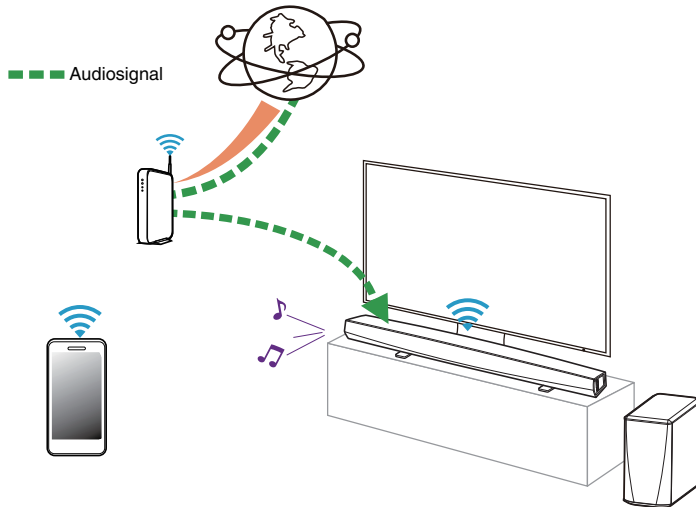

Wiedergeben von auf Ihrem mobilen Gerät gespeicherter Musik

- 1 Tippen Sie auf die Registerkarte "Musik".
- 2 Wählen Sie "Dieses Telefon/iPhone/iPod/iPad" aus.
- 3 Navigieren Sie zu der lokal auf Ihrem Telefon gespeicherten Musik, und wählen Sie einen Titel aus.

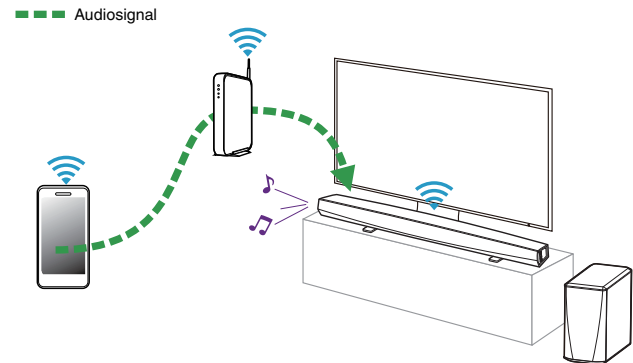

Wiedergeben von Musik auf Ihrem Computer im Netzwerk oder auf einem NAS

- 1** Wählen Sie auf der Registerkarte "Musik" die Option "Musikserver" aus.
- 2** Wählen Sie den Namen Ihres Computers im Netzwerk oder des NAS-Servers (Network Attached Storage) aus.
- 3** Navigieren Sie zu der auf Ihrem Computer/NAS gespeicherten Musik, und wählen Sie einen Titel aus.

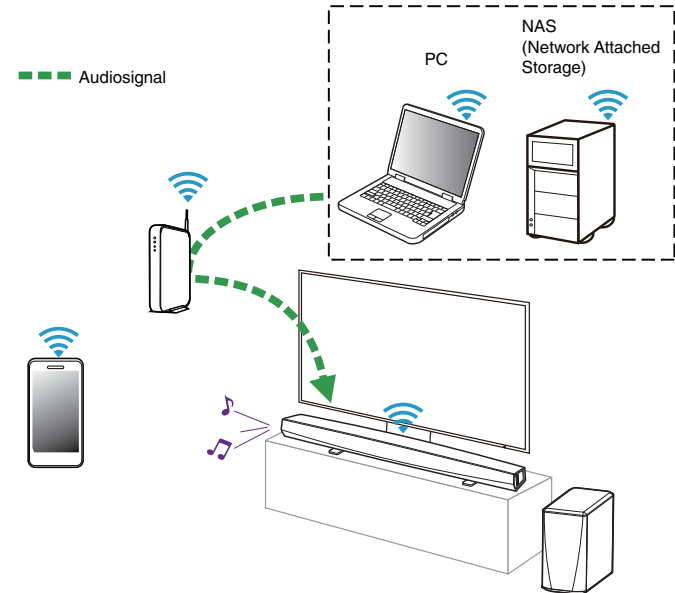

Wiedergeben von Musik von einem USB-Speichergerät

- 1 Schließen Sie ein mit FAT32 formatiertes USB-Speichergerät am USB-Port auf der Rückseite des HEOS-Lautsprechers an.
- 2 Wählen Sie auf der Registerkarte Musik die Option "USB-Musik" aus.
- 3 Wählen Sie den Namen Ihres HEOS-Lautsprechers aus.
- 4 Navigieren Sie zu der auf Ihrem USB-Speichergerät gespeicherten Musik, und wählen Sie einen Titel aus.

HINWEIS

- Wenn auf Ihrem USB-Speichergerät eine große Anzahl Dateien gespeichert ist, kann es einige Minuten dauern, bis der Name Ihres HEOS-Geräts in der Liste "USB-Musik" angezeigt wird.
- Es ist nicht möglich, einen Computer mit einem USB-Kabel über den USB-Anschluss dieses Geräts anzuschließen und zu benutzen.

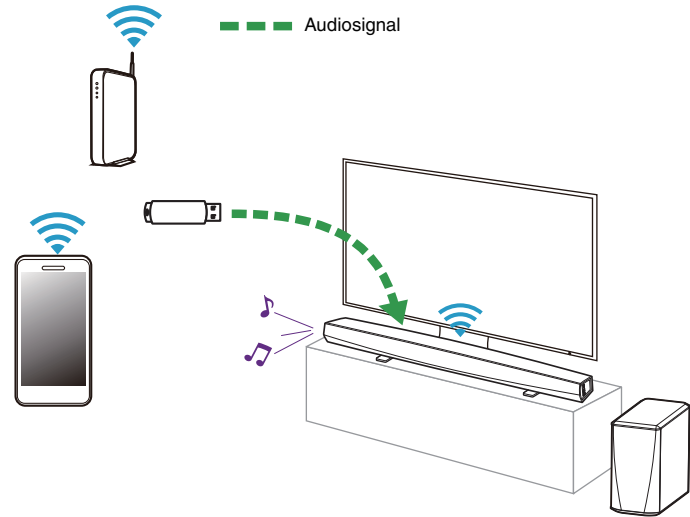

Wiedergeben von Musik von einem Bluetooth-Gerät

■ Kopplung des HEOS-Geräts mit Ihren Bluetooth-Geräten

- 1** Aktivieren Sie die Bluetooth-Einstellung an Ihrem mobilen Gerät.
- 2** Halten Sie die Bluetooth-Taste (📶) an der Rückseite des DHT-S516H 3 Sekunden lang gedrückt und lassen Sie die Taste los, sobald die Status-LED zweimal grün blinkt.
- 3** Wählen Sie in der Liste der verfügbaren Bluetooth-Geräte den Eintrag "Denon DHT-S516H" aus.
Nach wenigen Sekunden zeigt Ihr mobiles Gerät an, dass es mit Ihrem DHT-S516H verbunden ist.
- 4** Starten Sie mit einer beliebigen App auf Ihrem Gerät die Musikwiedergabe. Der Klang ertönt jetzt aus dem DHT-S516H.

HINWEIS

- Trennen und stellen Sie die Bluetooth-Verbindungen von Ihrem Bluetooth-Gerät erneut her.

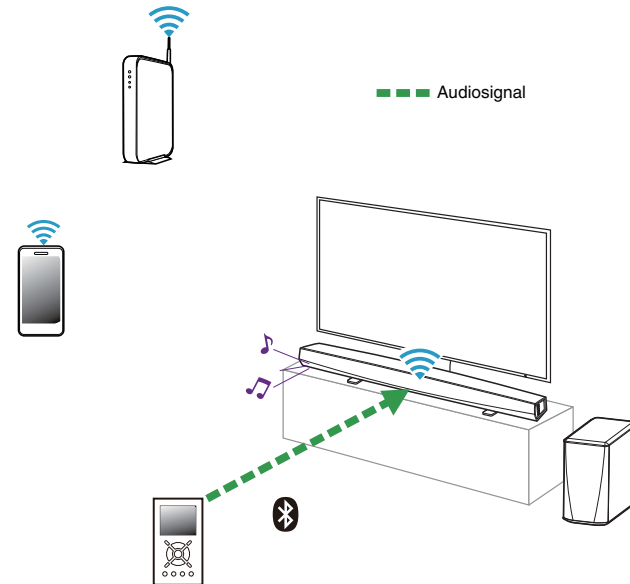

Wiedergeben von über den AUX-Eingang eingehender Musik

Der Ton des Audiogeräts kann direkt über den ausgewählten Lautsprecher wiedergeben oder digitalisiert über das Netzwerk an andere Lautsprecher gesendet werden.

- Schließen Sie ein Audiogerät mit einem 3,5-mm-Stereo-Audioausgang mithilfe des mitgelieferten 3,5-mm-Stereo-Audiokabels am AUX-Eingang an. Wenn ein Stereo-Audiokabel an AUX IN angeschlossen wird, wechselt die Quelle automatisch zu den Eingängen.**

HINWEIS

- Wenn ein Kabel an AUX IN angeschlossen ist, wählen Sie "Eingänge" auf der Registerkarte Musik aus.

- Starten Sie die Wiedergabe auf dem Audiogerät.**

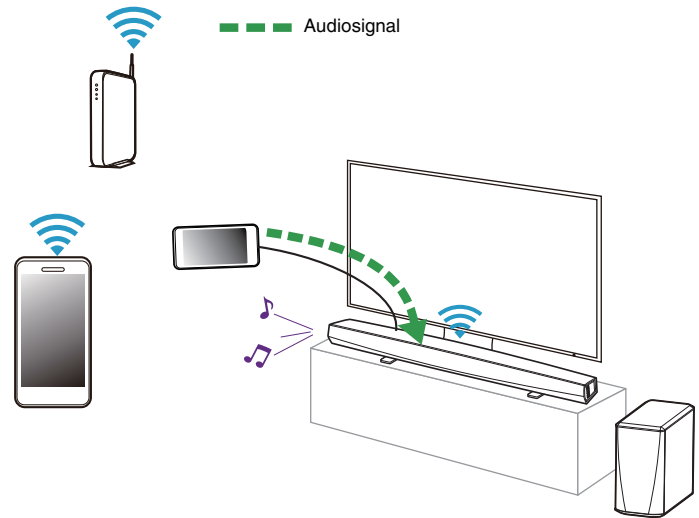

Verwalten der AUX-Eingänge

Wenn Sie externe Audioquellenkomponenten an einen der AUX-Eingänge Ihrer HEOS-Lautsprecher angeschlossen haben, können Sie die Standardnamen der Eingänge umbenennen, um die tatsächliche Quelle näher zu beschreiben oder nicht verwendete Eingänge auszublenden.

- 1 Tippen Sie zum Aufrufen des Einstellungsmenüs auf das Einstellungssymbol  in der oberen linken Ecke des Hauptmenüs "Musik".**
- 2 Wählen Sie "Musikquellen" aus.**
- 3 Wählen Sie "Eingänge" aus.**
- 4 Wählen Sie den Lautsprecher aus, an den Sie Ihr externes Audioquellengerät anschließen.**

■ Ändern des Namens der AUX-Eingänge

- 1 Wählen Sie "AUX In" aus.**
- 2 Wählen Sie "Name" aus.**
- 3 Wählen Sie einen Namen aus bzw. geben Sie einen neuen Namen ein, um die angeschlossene Quelle zu beschreiben.**
- 4 Wählen Sie zum Speichern Ihrer Änderungen die Speicherschaltfläche aus.**

■ Ausblenden eines AUX-Eingangs

- 1 Wählen Sie "AUX In" aus.**
- 2 Stellen Sie "Hide Input" auf ON, um zu verhindern, dass dieser AUX-Eingang auf der Kachel für Eingänge im Musikhauptmenü angezeigt wird.**



Verwalten ihres Telefons

Sie können Ihr Smartphone oder Tablet ausblenden, wenn es nicht im Menü “Musikquellen” aufgelistet werden muss.

- 1 Tippen Sie zum Aufrufen des Einstellungsmenüs auf das Einstellungssymbol  in der oberen linken Ecke des Hauptmenüs “Musik”.**
- 2 Wählen Sie “Musikquellen” aus.**
- 3 Wählen Sie “Dieses Telefon/iPhone/iPod/iPad” aus.**
- 4 Stellen Sie “Dieses Telefon/iPhone/iPod/iPad” auf AUS, damit das Logo des Dienstes nicht im Hauptmenü “Musik” angezeigt wird.**



HEOS-Konto

■ Was ist ein HEOS-Konto?

Das HEOS-Konto ist das Hauptkonto oder der "Schlüsselbund" für die Verwaltung aller Ihrer HEOS-Musikdienste mit einem einzigen Benutzernamen und Kennwort.

■ Warum brauche ich ein HEOS-Konto?

Mit dem HEOS-Konto brauchen Sie die Anmeldeinformationen für Ihre Musikdienste nur einmal einzugeben. Auf diese Weise können Sie mehrere Steuerungs-Apps auf unterschiedlichen Geräten schnell und einfach verwenden. Sie melden sich einfach auf einem beliebigen Gerät bei Ihrem HEOS-Konto an und haben Zugriff auf alle zugehörigen Musikdienste, Wiedergabeverläufe und benutzerdefinierten Wiedergabelisten, selbst, wenn Sie sich bei einem Freund befinden und Musik über dessen HEOS-System wiedergeben.

■ Eröffnen eines HEOS-Kontos

Wenn Sie erstmals versuchen, über das Hauptmenü "Musik" der HEOS-App auf einen Musikdienst zuzugreifen, werden Sie aufgefordert, ein HEOS-Konto zu eröffnen.

■ Ändern ihres HEOS-Kontos

- 1 Tippen Sie auf die Registerkarte "Musik".
- 2 Tippen Sie auf das Einstellungssymbol  in der linken oberen Ecke des Bildschirms.
- 3 Wählen Sie "HEOS Konto" aus.
- 4 Ändern Sie Ihre Position, ändern Sie Ihr Kennwort, löschen Sie Ihr Konto oder melden Sie sich von Ihrem Konto ab.



Wiedergeben von Streaming-Musikdiensten

Ein Musikdienst ist ein Unternehmen, das über kostenlose oder bezahlte Abonnements online Zugriff auf riesige Musiksammlungen gewährt. In Abhängigkeit von Ihrem Heimatland stehen mehrere Optionen zur Auswahl.

HINWEIS

- Die HEOS-App und -Marke ist mit keinem Hersteller von Mobilgeräten verbunden. Die Verfügbarkeit von Musikdiensten kann je nach Region unterschiedlich sein. Zum Zeitpunkt des Kaufs sind möglicherweise nicht alle Dienste verfügbar. Von Zeit zu Zeit können einige Dienste basierend auf den Entscheidungen der Musikdienst-Anbieter oder von anderen hinzugefügt oder eingestellt werden.

■ Hinzufügen eines Musikdienstes

Nachdem Sie ein HEOS-Konto eingerichtet haben, können Sie Ihrem HEOS-System unterstützte Musikdienste hinzufügen, indem Sie auf der Registerkarte "Musik" auf das Logo des Musikdienstes tippen.

Folgen Sie den Anweisungen auf dem Bildschirm, um dem ausgewählten Musikdienst Ihren Benutzernamen und Ihr Kennwort hinzuzufügen. Sie brauchen Ihre Kontoinformationen nur einmal einzugeben, da das HEOS-Konto Ihre Anmeldeinformationen sicher speichert, sodass Sie diese nicht jedes Mal einzugeben brauchen, wenn Sie Musik von diesem Dienst wiedergeben möchten.

Unter Einstellungen - Musikquellen - Online-Musik sind möglicherweise weitere Musikdienste verfügbar.

■ Ändern der Einstellungen eines Musikdienstes

- 1 Tippen Sie auf die Registerkarte "Musik".
- 2 Tippen Sie auf das Einstellungssymbol  in der linken oberen Ecke des Bildschirms.
- 3 Wählen Sie "Musikquellen" aus.
- 4 Wählen Sie "Online-Musik" aus.
- 5 Wählen Sie den Namen des Online-Musikdienstes aus, den Sie bearbeiten möchten.
- 6 Melden Sie sich ab und wieder an, um Ihren Benutzernamen und Ihr Kennwort mit Ihrem HEOS-Konto zu verknüpfen.
- 7 Wählen Sie "Fürs erste ausblenden" aus, damit das Logo des Dienstes nicht im Hauptmenü "Musik" angezeigt wird.



Wiedergeben derselben Musik in mehreren Räumen

Das HEOS-System ist ein echtes Mehrraum-Audiosystem, das automatisch die Audiowiedergabe zwischen mehreren HEOS-Geräten synchronisiert, sodass der Klang in unterschiedlichen Räumen perfekt synchron und in hervorragender Qualität wiedergegeben wird! Sie können Ihrem HEOS-System ganz einfach bis zu 32 HEOS-Geräte hinzufügen.

Sie können bis zu 16 einzelne HEOS-Geräte zu einer Gruppe aus HEOS-Geräten zusammenfügen, die wie ein einziges HEOS-Gerät funktioniert.

■ Gruppieren von Räumen

- 1** Halten Sie den Finger auf einem Raum gedrückt, in dem keine Musik wiedergegeben wird.
 - 2** Ziehen Sie ihn zu dem Raum, in dem Musik wiedergegeben wird (gekennzeichnet durch eine rote Umrandung), und heben Sie den Finger.
- Die beiden Räume werden zu einer einzelnen Gerätegruppe zusammengeführt, und in beiden Räumen wird die gleiche Musik in perfekter Synchronisation wiedergegeben.

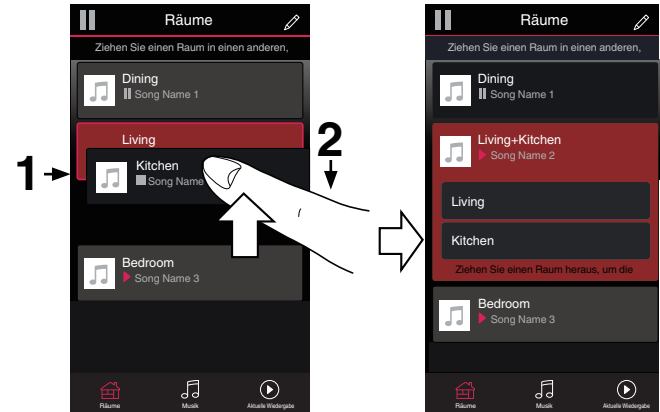

- Eine Gruppierung kann nicht vorgenommen werden, wenn dieses Gerät einen Fernseherton oder ein externes Audiosignal abspielt. Aktivieren Sie "Fernseher-Ton-Gruppierung", um eine Gruppierung zu verwenden. (🔧 S. 54)



■ Aufheben der Gruppierung von Räumen

- 1 Halten Sie den Finger auf einem Raum gedrückt, den Sie aus der Gruppe entfernen möchten.**
- 2 Ziehen Sie den Raum aus der Gruppe, und heben Sie den Finger.**

Die Musikwiedergabe in dem Raum, den Sie aus der Gruppe gezogen haben, wird beendet, jedoch in allen anderen Räumen fortgesetzt.

HINWEIS

- Sie können nicht den ersten Raum entfernen, in dem die Musik vor der Gruppierung wiedergegeben wurde.

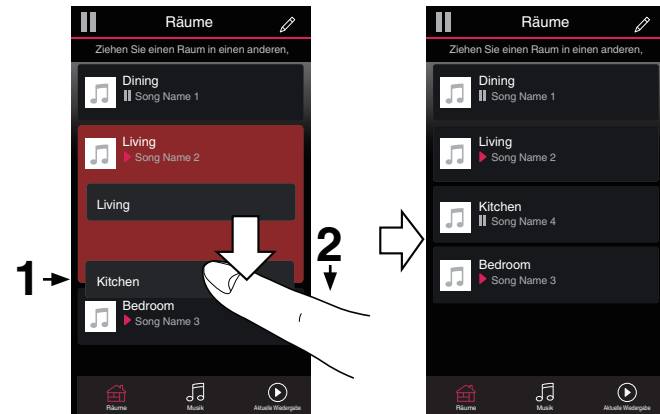

■ Gruppieren aller Räume (Partymodus)

Im Party-Modus können Sie durch eine “Zangen”-Geste bequem bis zu 16 Räume gruppieren.

- 1** Setzen Sie zwei Finger über der Liste der Räume auf den Bildschirm.
- 2** Ziehen Sie die Finger schnell zusammen, und lassen Sie los.

Alle Räume werden zusammengeführt und geben die gleiche Musik in perfekter Synchronisation wieder.



■ Aufheben der Gruppierung aller Räume

Durch die Geste des Spreizens von zwei Fingern können Sie ganz einfach die Gruppierung für alle Räume aufheben und den Partymodus beenden.

- 1 Setzen Sie zwei Finger dicht nebeneinander über der Liste der Räume auf den Bildschirm.**
- 2 Spreizen Sie schnell die beiden Finger, und lassen Sie los.**

Für alle Räume wird die Gruppierung aufgehoben, und die Musikwiedergabe wird in allen Räumen beendet (mit Ausnahme des ursprünglichen "Hauptraums", in dem die Musik vor der Gruppierung der Räume wiedergegeben wurde).



Verwenden der Wiedergabewarteschlange

HEOS verwendet eine Wiedergabe "Warteschlange", in die die Musik eingefügt wird, die Sie wiedergeben möchten. Musik kann aus allen lokalen oder Online-Musikquellen ausgewählt werden (mit Ausnahme von vorprogrammierten Streams vom Typ "Radio" oder "Sender"). Diese Funktion besitzt Ähnlichkeiten mit einer Jukebox. Sie wählen etwas für die Wiedergabe aus (einen Titel, ein Album, eine Wiedergabeliste oder sogar Ihre gesamte Musiksammlung) und fügen dies der "Warteschlange" hinzu. Wenn Sie etwas für die Wiedergabe auswählen, werden Sie gefragt, wie Ihre Musik in die Warteschlange gestellt werden soll.

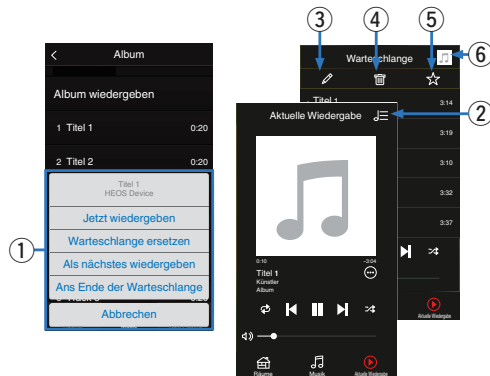

1 Warteschlangenmenü

Wenn Sie etwas für die Wiedergabe auswählen, werden Sie gefragt, wie Ihre Musik in die Warteschlange gestellt werden soll.

2 Warteschlangensymbol

3 Stiftsymbol

4 Löschsymb

5 Speichersymbol

6 Coverbild oder HEOS-Symbol

Sie können zur Bildschirmanzeige der Wiedergabewarteschlange zurückkehren, indem Sie auf das Coverbild oder auf das HEOS-Symbol tippen.

■ Jetzt wiedergeben

Fügt das Element nach dem gerade wiedergegebenen Titel in die Warteschlange ein und gibt es sofort wieder.

■ Warteschlange ersetzen

Löscht die Warteschlange und gibt das ausgewählte Element sofort wieder.

■ Als nächstes wiedergeben

Fügt das Element hinter dem aktuellen Titel in die Warteschlange ein und gibt es nach dem Ende des aktuellen Titels wieder.



■ Ans Ende der Warteschlange

Fügt das Element am Ende der Warteschlange ein.





Neuanordnen der Wiedergabewarteschlange

Nachdem Sie Titel in die Warteschlange eingefügt haben, können Sie diese neu anordnen oder einzelne Titel löschen.

- 1 Tippen Sie auf die Registerkarte “Aktuelle Wiedergabe”.**
- 2 Tippen Sie in der rechten oberen Ecke des Bildschirms auf das Warteschlangensymbol .**
- 3 Tippen Sie auf das Stiftsymbol , um den Bearbeitungsmodus aufzurufen.**
- 4 Ändern Sie die Reihenfolge in der Warteschlange, indem Sie das Listensymbol  rechts neben jeder Titelzeile nach oben oder unten ziehen.**

Löschen von Titeln aus der Wiedergabewarteschlange



Sie können Titel der Reihe nach aus der Wiedergabewarteschlange löschen:

- 1 Tippen Sie auf die Registerkarte “Aktuelle Wiedergabe”.**
- 2 Tippen Sie in der rechten oberen Ecke des Bildschirms auf das Warteschlangensymbol .**
- 3 Tippen Sie auf das Stiftsymbol , um den Bearbeitungsmodus aufzurufen.**
- 4 Tippen Sie auf die Titel, die Sie löschen möchten.**
- 5 Tippen Sie auf das Löschsymbolsymbol , um alle ausgewählten Titel aus der Wiedergabewarteschlange zu löschen.**





Löschen aller Titel aus der Wiedergabewarteschlange

Sie können alle Titel aus der Wiedergabewarteschlange löschen:

- 1 Tippen Sie auf die Registerkarte “Aktuelle Wiedergabe”.**
- 2 Tippen Sie in der rechten oberen Ecke des Bildschirms auf das Warteschlangensymbol .**
- 3 Tippen Sie auf das Löschsymbolsymbol , um zu bestätigen, dass Sie alle Titel aus der Warteschlange löschen möchten.**



Speichern von Wiedergabelisten

Sie können die Wiedergabewarteschlange als HEOS-Wiedergabeliste speichern, sodass Sie diese später abrufen können. Die neue Wiedergabeliste steht auf jeder mit Ihrem HEOS-System verbundenen Steuerungs-App über die Schaltfläche “Playlists” auf der Registerkarte “Musik” zur Verfügung.

- 1 Tippen Sie auf die Registerkarte “Aktuelle Wiedergabe”.**
- 2 Tippen Sie in der rechten oberen Ecke des Bildschirms auf das Warteschlangensymbol .**
- 3 Tippen Sie auf das Speichersymbolsymbol .**
- 4 Geben Sie einen Namen für die Wiedergabeliste ein, und tippen Sie auf das Speichern-Symbolsymbol .**

Durchführen der wiederholten Wiedergabe und Zufallswiedergabe

Die Wiedergabebedienelemente werden im Bildschirm “Aktuelle Wiedergabe” angezeigt.

- 1 Tippen Sie auf die Registerkarte “Aktuelle Wiedergabe”.**
- 2 Tippen Sie auf die Bedienelemente für Wiederholen  und Zufallswiedergabe .**



Verwendung der Favoriten

HEOS verwendet die Funktion "HEOS Favoriten" für die Einreihung von Sendern in die Liste Ihrer Lieblingssender, damit Sie bevorzugte Sender schnell abspielen können.

Die Sender können aus Online-Musikquellen wie Streams vom Typ "Radio" oder "Sender" ausgewählt werden. Unter "HEOS Favoriten" wird eine Liste der Sender verschiedener Dienste angezeigt.

■ Zu HEOS Favoriten hinzufügen

Fügt das Element nach dem gerade wiedergegebenen Titel in die Warteschlange ein und gibt es sofort wieder.



Wählen Sie einen Sender einer Online-Musikquelle aus. Sobald der Menübildschirm für Aktionen angezeigt wird, wählen Sie "Sender zu HEOS Favoriten hinzufügen" aus.

HINWEIS

- Sie können hierfür auch die Option "Sender zu HEOS Favoriten hinzufügen" im Sendermenü des gerade abgespielten Senders auswählen.

■ Löschen eines Senders aus den HEOS-Favoriten

Fügt das Element nach dem gerade wiedergegebenen Titel in die Warteschlange ein und gibt es sofort wieder.

- 1 Tippen Sie auf die Registerkarte "Musik".
- 2 Wählen Sie "Favoriten" aus.
- 3 Tippen Sie auf das Stiftsymbol , um den Bearbeitungsmodus aufzurufen.
- 4 Tippen Sie auf das Löschsymbolsymbol , wenn Sie einen Sender löschen möchten.
- 5 Tippen Sie auf die "Löschen", wenn Sie einen Sender löschen möchten.



AirPlay-Funktion

Auf Ihrem iPhone, iPod touch oder iPad gespeicherte Musikdateien können über das Netzwerk auf diesem Gerät wiedergegeben werden.

HINWEIS

- Der Bildschirm kann abhängig von der Version des Betriebssystems und der Software variieren.

Dieses Gerät unterstützt AirPlay 2®.

Synchronisieren Sie mehrere mit AirPlay 2 kompatible Geräte / Lautsprecher zur simultanen Wiedergabe.



- Dieses Gerät unterstützt AirPlay 2 und erfordert iOS 11.4 oder höher.

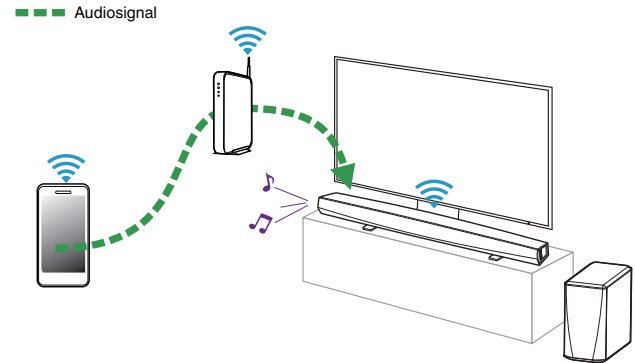

Wiedergabe von Titeln von Ihrem iPhone, iPod touch oder iPad

Wenn Sie Ihr“iPhone/iPod touch/iPad” auf iOS 4.2.1 oder später aktualisieren, können Sie Musik, die auf Ihrem“iPhone/iPod touch/iPad” gespeichert ist, direkt auf diesem Gerät streamen.

- 1 Stellen Sie hierzu eine WLAN-Verbindung zwischen Ihrem iPhone, iPod touch oder iPad und dem gleichen Netzwerk her, das von diesem Gerät genutzt wird.**
 - Einzelheiten hierzu finden Sie im Benutzerhandbuch Ihres Geräts.
- 2 Geben Sie den Titel von Ihrem iPhone, iPod touch oder iPad wieder.**

Das AirPlay-Symbol wird auf dem Bildschirm Ihres iPhones, iPod touch oder iPads angezeigt.
- 3 Tippen Sie auf das AirPlay-Symbol.**

[Beispiel] iOS 10



[Beispiel] iOS 9



- 4 Wählen Sie den Lautsprecher (die Geräte) aus, die Sie nutzen möchten.**

Wiedergabe von iTunes Musik mit diesem Gerät

- 1 Installieren Sie iTunes 10 oder später auf einem Mac- oder Windows-PC, der mit dem gleichen Netzwerk verbunden ist, das von diesem Gerät genutzt wird.**
- 2 Führen Sie iTunes aus und klicken Sie auf das AirPlay-Symbol, um das Hauptgerät auszuwählen.**

[Beispiel] iTunes

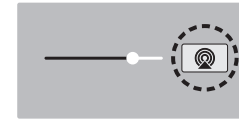

- 3 Wählen Sie in iTunes einen Titel und klicken Sie auf Wiedergabe.**

Die Musik wird an dieses Gerät gestreamt.



Wiedergabe von Titeln von Ihrem iPhone, iPod touch oder iPad auf mehreren synchronisierten Geräten (AirPlay 2)

Von einem iPhone, iPod touch oder iPad mit iOS 11.4 oder höher wiedergegebene Titel können auf mehreren AirPlay 2-kompatiblen Geräten simultan wiedergegeben werden.

1 Geben Sie den Titel auf dem iPhone, iPod touch oder iPad wieder.

Symbol von AirPlay wird auf dem Display des iPhone, iPod touch oder iPad angezeigt.



2 Tippen Sie auf das Symbol von AirPlay.

Zeigt eine Liste von Geräten / Lautsprechern an, die im selben Netzwerk zur Wiedergabe verwendet werden können.

- Rechts neben AirPlay 2-kompatiblen Geräten wird ein Kreis angezeigt.

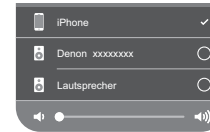

3 Tippen Sie die gewünschten Geräte / Lautsprecher an.

- Sie können mehrere AirPlay 2-kompatible Geräte auswählen.
- Die Lautstärke kann für jedes Gerät individuell oder für alle synchronisierten Geräte simultan angepasst werden.



Vornehmen von Lautsprechereinstellungen

Sie können für jeden Ihres DHT-S516H im System bestimmte Einstellungen vornehmen:

- 1** Tippen Sie zum Aufrufen des Einstellungsmenüs auf das Einstellungssymbol  in der oberen linken Ecke des Hauptmenüs "Musik".
- 2** Wählen Sie "Meine Geräte" aus, um eine Liste Ihrer HEOS-Geräte anzuzeigen.
- 3** Wählen Sie das DHT-S516H aus, für das Sie Einstellungen vornehmen möchten.

Ändern des Namens

- 1** Wählen Sie "Name" aus.
- 2** Wählen Sie einen neuen Namen für Ihr DHT-S516H oder geben Sie einen neuen Namen ein.
- 3** Tippen Sie auf das Symbol , um Ihre Änderungen zu speichern.

Ändern der drahtlosen Netzwerkverbindung

- 1** Wählen Sie "Netzwerk" aus.
- 2** Es wird eine Liste der Netzwerke angezeigt, auf die Ihr DHT-S516H zugreifen kann.
- 3** Wählen Sie das Netzwerk aus, mit dem Sie das DHT-S516H verbinden möchten.
Warten Sie, bis sich die Netzwerkverbindung von DHT-S516H geändert hat.

HINWEIS

- Ein kabelgebundenes Netzwerk wird automatisch ausgewählt, sobald der Lautsprecher mit einem kabelgebundenen Ethernet-Netzwerk verbunden wird. Wenn Sie wieder eine Verbindung mit einem drahtlosen Netzwerk herstellen möchten, trennen Sie das Ethernet-Kabel an der Rückseite des DHT-S516H.



Ändern des Equalizer- und Subwoofer-Pegels

- 1 Wählen Sie “EQ” aus.
- 2 Passen Sie die Einstellungen für den Pegel Höhen, Bass oder Subwoofer an.

Einstellen der Audioqualität

Wählt die Option für die Transcodierung zum Neusenden von Audio von einem HEOS-Gerät an ein anderes HEOS-Gerät (oder an eine Gruppe von Geräten) über das Netzwerk.

Bei der Einstellung “Normal” werden Audioquellen mit hoher Bitrate, die vom ersten Gerät ausgegeben werden (wie zum Beispiel AUX-Eingang, WAV, FLAC und PCM), transcodiert, um einen möglichst zuverlässigen Audiostream sicherzustellen.

- 1 Wählen Sie “Qualität” aus.
- 2 Wählen Sie “Normal” (Standard) oder “Hoch” aus.



- Wenn Sie “Hoch” ausgewählt haben und beim Streaming von Quellen von einem Gerät zu anderen Geräten Audioaussetzer auftreten, wählen Sie bitte “Normal” (Standard) aus.
- Diese Einstellung hat keine Auswirkung auf den AUX-Eingang, wenn die Wiedergabe nur am verbundenen Gerät selbst erfolgt (ihm also keine weiteren Geräte in einer Gruppe zugeordnet sind); in diesem Fall bleiben die Qualität und Bitrate der ursprünglichen Quelle erhalten und es tritt keine inhärente Verzögerung auf.



Einstellen der Helligkeit von Statusleuchten

- 1 Wählen Sie "Status-LED" aus.
- 2 Stellen Sie die Statusleuchte heller oder dunkler ein. Sie können die Statusleuchte auch ganz ausschalten, indem Sie den Schieber auf die Position OFF stellen.

Soundbar suchen

- 1 Wählen Sie "Platzierung".
 - Wandmontage**
Befestigen Sie die Soundbar an der Wand.
 - Tisch**
Stellen Sie die Soundbar auf dem Tisch auf.

Ändern des Fernseher-Anschlusses

Der "Einrichtungsassistent" kann erneut ausgeführt werden, wenn Sie den TV-Anschluss ändern.

- 1 Wählen Sie "Einrichtungsassistent" aus.
- 2 Schalten Sie Ihren Fernseher ein.
- 3 Wählen Sie den Eingang aus, den Sie für den Anschluss Ihres Fernsehers verwenden möchten.

Einrichten des Fernseher-Eingangs und

- 1 Wählen Sie "TV-Eingang" aus.
- 2 Wählen Sie "Standard-Eingang" aus.
- 3 Wählen Sie Neuen Standardeingang aus.
 - Auto-Play**

Wenn Auto-Play aktiviert wurde, nutzt das DHT-S516H den Standardeingang als Audioquelle. Wenn Musik gestreamt wird, wird die Wiedergabe beendet.



Steuern des DHT-S516H

Das DHT-S516H kann mit der Fernbedienung des Fernsehers bedient werden.

- 1 Wählen Sie “Fernbedienung” aus.**
Die unten beschriebene Einrichtung ist nicht erforderlich, wenn die Gerätesteuerung über HDMI aktiviert ist. (In diesem Fall wird für “HDMI CEC” ein Häkchen angezeigt.)
- 2 Wählen Sie “IR-Steuerung” aus.**
- 3 Wählen Sie einen DHT-S516H-Befehl, den Sie über die Fernbedienung steuern möchten.**

Fernseher-Ton-Gruppierung

Nehmen Sie die entsprechenden Einstellungen vor, wenn Sie möchten, dass der Fernsehernton oder das externe Audiosignal von diesem Gerät über ein anderes abgespielt werden soll.

- 1 Wählen Sie “TV-Ton-Gruppierung” aus.**

Aktivieren

Aktiviert Gruppierung

Verzögerung Audio

Stellt die Verzögerung für das Audiosignal ein.

HINWEIS

- Wenn das Audiosignal abgeschnitten ausgegeben wird, ist die Verzögerung zu kurz eingestellt. Verlängern Sie die Verzögerung, wenn das Audiosignal abgeschnitten wird.



Erweiterte Einstellungen

Vorsicht

- Durch die Änderung dieser Einstellungen kann Ihr DHT-S516H vom Netzwerk getrennt werden, sodass DHT-S516H nicht mehr verwendbar ist. Verwenden Sie diese Funktionen nur, wenn Sie mit den erweiterten Einstellungen Ihres DHT-S516H vertraut sind.

■ Netzwerkeinstellungen

- 1 Wählen Sie “Erweitert” aus.**
- 2 Wählen Sie die Registerkarte “NETWORK SETTINGS” aus.**
- 3 Führen Sie einen Bildlauf nach unten aus, um alle Optionen anzuzeigen für:**
 - a. Network Interface (Ethernet or Wireless)**
 - b. Wireless Settings**
 - c. IP Address Settings (Automatic or Manual)**
 - d. Wireless Power Saving**
- 4 Tippen Sie auf Save Settings, um die neuen Einstellungen zu übernehmen, oder auf Cancel Changes, um zu den vorherigen Einstellungen zurückzukehren.**

■ Informationen zur Drahtlos-Stromsparfunktion

Die Drahtlos-Stromsparfunktion ermöglicht eine Stromersparnis, indem sie die Stromzufuhr des drahtlosen Funksystems im Inneren des HEOS-Geräts ausschaltet, sobald das Gerät an ein Ethernet-Netzwerk angeschlossen wird. Wenn Sie das Ethernet-Kabel vom HEOS-Gerät abziehen, schaltet sich die Drahtlos-Stromsparfunktion automatisch ab. Stattdessen schaltet sich das drahtlose Funksystem ein, damit das HEOS-Gerät über Ihr drahtloses Netzwerk gefunden werden kann.

HINWEIS

- Wenn die Drahtlos-Stromsparfunktion aktiviert ist (ON), wird der Wi-Fi-Strom vorübergehend eingeschaltet, sobald Sie in der HEOS-App den Bildschirm 'Meine Geräte - (Meine Geräte) - Netzwerk' aufrufen oder die Verbindungstaste am Gerät drücken.



■ Firmware-Upgrade

- 1 Wählen Sie **“Erweitert”** aus.
- 2 Wählen Sie die Registerkarte **“FIRMWARE UPDATE”** aus.

Update status

Suchen Sie manuell nach einem Firmware-Upgrade.

Allow updates

EIN
(Standard): Genehmigt Updates

OFF: Genehmigt keine Updates

- 3 Wählen Sie **Save Settings** aus, um die neuen Einstellungen zu übernehmen, oder **Cancel Changes**, um zu den vorherigen Einstellungen zurückzukehren.

■ Info

Anzeigen technischer Details des HEOS-Gerätes.

- 1 Wählen Sie **“Erweitert”** aus.
- 2 Wählen Sie die Registerkarte **“ABOUT”** aus.
- 3 Führen Sie einen Bildlauf nach unten aus, um Informationen zum Lautsprecher anzuzeigen
 - a. Hardware
 - b. Software
 - c. Device



Aktualisieren Ihres Systems

HEOS bietet die Möglichkeit, über Ihre Hochgeschwindigkeits-Internetverbindung erweiterte und aktualisierte Funktionen bereitzustellen. Folgen Sie den Anweisungen auf dem Bildschirm, um das HEOS-Gerät und/oder die Steuerungs-App zu aktualisieren.

- 1 Tippen Sie zum Aufrufen des Einstellungsmenüs auf das Einstellungssymbol  in der oberen linken Ecke des Hauptmenüs "Musik".**
- 2 Wählen Sie "Software-Aktualisierung" aus.**

Auf Update überprüfen

Folgen Sie den Anweisungen auf dem Bildschirm, um alle verfügbaren Updates für Ihr HEOS-System zu installieren.

Autom. Update

EIN (Standard):	Zutreffende Updates werden automatisch ausgeführt.
OFF:	Die HEOS-App benachrichtigt Sie über zutreffende Updates.



Erweiterte Funktionen

Das HEOS-System verfügt über einige erweiterte Funktionen, die Sie kennenlernen sollten, nachdem Sie mit den Grundfunktionen vertraut sind. Gehen Sie folgendermaßen vor, um auf die erweiterten Funktionen des HEOS-Systems zuzugreifen:

- 1 Tippen Sie zum Aufrufen des Einstellungsmenüs auf das Einstellungssymbol  in der oberen linken Ecke des Hauptmenüs "Musik".**
- 2 Tippen Sie auf "Erweiterte Einstellungen", um eine Liste der verfügbaren Einstellungen anzuzeigen.**

Drahtlose Performance

Sie können den WLAN-Status des HEOS-Geräts überprüfen.

Qualität

Sehr gut / Gut / Schlecht

HINWEIS

- Wenn die Qualität im HEOS-Gerät "Schlecht" ist, stellen Sie sicher, dass Ihre HEOS-Geräte nicht in der Nähe von anderen elektronischen Geräten, die Störungen bei Drahtlos-Verbindungen hervorrufen können (wie Mikrowellenherde, schnurlose Telefone, Fernsehgeräte usw.), positioniert sind.

Signal

Sehr gut / Gut / Schlecht

HINWEIS

- Wenn der Signalpegel des HEOS-Geräts "Schlecht" ist, stellen Sie sicher, dass Ihre HEOS-Geräte sich in Reichweite Ihres WLAN-Netzwerks befinden.



Kopplung von Soundbar und Subwoofer

Subwoofer und Soundbar werden im Werk gekoppelt. Falls die Kommunikation unterbrochen wird, gehen Sie wie folgt vor.

1 Drücken Sie die Taste "PAIR" am Subwoofer, bis die Status-LED blau blinkt.

Die Soundbar wird eingeschaltet.

2 Drücken Sie die Taste "PAIR" auf der Rückseite der Soundbar.

Die Status-LED auf dem Subwoofer leuchtet durchgehend blau auf.

Status-LED

Gelbe LED:	Der Subwoofer wird nicht mit der Soundbar gekoppelt.
Blaue LED:	Der Subwoofer wird mit der Soundbar gekoppelt. Das System ist bereit.



Stromversorgung

Stromversorgungsmodi

■ Schnellstartmodus

Das HEOS-Gerät wechselt automatisch in den "Quick Start Mode", um in den folgenden Fällen Strom zu sparen.

Die Status-LED blendet ab, wenn der Modus auf Schnellstartmodus eingestellt wird.

□ Ethernet

Nach ca. 20 Minuten ohne Betrieb und ohne Netzwerkzugang nach der Wiedergabe von Musik über Ethernet.

□ Wi-Fi

Nach ca. 20 Minuten ohne Betrieb und ohne Netzwerkzugriff nach dem Abspielen von Musik über Wi-Fi.

□ USB

Nach ungefähr 20 Minuten ohne Betrieb und ohne Netzwerkzugriff nach der Wiedergabe von Musik von einem USB-Speichergerät.

□ Bluetooth

Nachdem die Bluetooth-Verbindung getrennt wurde und darüber hinaus nach der Wiedergabe von Musik über Bluetooth etwa 20 Minuten keine Bedienung und kein Netzwerkzugriff erfolgt.

□ AUX IN

Nach ungefähr 20 Minuten ohne Eingaben, nachdem das AUX-Kabel gezogen wurde.

□ OPT IN

Nach ungefähr 20 Minuten ohne Eingaben, nachdem das optische Laufwerk in den Standby-Modus versetzt wurde.

□ COAX IN

Nach ungefähr 20 Minuten ohne Eingaben, nachdem das koaxiale Laufwerk in den Standby-Modus versetzt wurde.

□ HDMI IN

Beim Abspielen eines HDMI-Gerätes, z. B. eines Blu-ray-Players, der an dieses Gerät angeschlossen ist. Etwa 20 Minuten nachdem das HDMI-Gerät und der TV in den Standby-Modus versetzt wurden.

□ HDMI OUT (ARC)

Verbinden Sie dieses Gerät mit dem ARC-kompatiblen Fernsehgerät über ein HDMI-Kabel und aktivieren Sie den TV. Etwa 20 Minuten nachdem der Fernseher in den Standby-Modus versetzt wurde.



■ Tiefes Standby

Das Gerät kann auch automatisch in den Modus "Tiefes Standby" wechseln, wenn die kabelgebundene oder WLAN-Netzwerkverbindung im "Schnellstartmodus" länger als 60 Minuten getrennt ist.

Im Modus Tiefes Standby erlischt die LED auf der Vorderseite. Gehen Sie wie folgt vor, um ein DHT-S516H aus dem Modus Tiefes Standby zu "erwecken":

- Drücken Sie die Lautstärke- oder die Stummschalttasten.
- Speisen Sie ein Audiosignal in den Eingang Optisch/Koaxial ein.
- CEC (Consumer Electronics Control)-Befehl über HDMI/ARC
- Drücken Sie die Taste an Ihrer Fernbedienung, die Sie DHT-S516H in den Schritten unter "Steuern des DHT-S516H" zugewiesen haben.

HINWEIS

- Es dauert möglicherweise ca. 40 Sekunden, bis das DHT-S516H aus dem tiefen Standby angesteuert wird.



- Sie können auch 3 Sekunden lang auf die Stumm-Taste drücken, um das Gerät in den Deep-Standby-Modus zu versetzen.

■ Aus

Um das Gerät vollständig auszuschalten, müssen Sie den Netzstecker aus der Steckdose abziehen.



Grundlegende Fehlersuche

Keine Tonwiedergabe

Lösung	Siehe Seite
<ul style="list-style-type: none"> Ist die Lautstärke des DHT-S516H aufgedreht? (Dies ist bei uns ständig der Fall.) 	-
<ul style="list-style-type: none"> Wurde das DHT-S516H stumm geschaltet? (Falls ja, blinkt die LED an der Vorderseite langsam.) 	-
<ul style="list-style-type: none"> Handelt es sich bei der Audioquelle um einen lautstärkegesteuerten Fernseher- oder Kabel-/Satellitenempfängerausgang? Ist dies der Fall, muss die Lautstärke des Fernsehers oder Kabel-/Satellitenempfängers aufgedreht werden, um angemessene Signalpegel an das DHT-S516H zu senden. (Aus diesem Grund sind nach Möglichkeit Festpegelausgänge zu wählen; einige Fernseher verfügen über separate physische Ausgänge, bei anderen kommen diesbezüglich Bildschirm-Menüeinstellungen zum Einsatz.) 	-
<ul style="list-style-type: none"> Überprüfen Sie die Anschlüsse: Beachten Sie, dass DHT-S516H eingehende Mehrfachsignale wie folgt automatisch priorisiert: HDMI, optisch-digital, koaxial-digital und analoge Minibuchse. Überprüfen Sie, ob der Fernseher die Audiosignale an den entsprechenden Ausgang leitet; dies ist eventuell über Menüeinstellungen des Fernsehers möglich. 	-

Keine Subwoofer-Ausgabe, Tonstörung oder Rauschen

Lösung	Siehe Seite
<ul style="list-style-type: none"> Überprüfen Sie, ob die Status-LED am Subwoofer blau aufleuchtet. Wenn die Status-LED gelb aufleuchtet, trennen Sie den Subwoofer von der Steckdose und schließen Sie ihn anschließend erneut an oder wiederholen Sie den Kopplungsversuch. 	59
<ul style="list-style-type: none"> Wenn sich zwischen Soundbar und Subwoofer ein Hindernis befindet, muss dieses entfernt oder der Subwoofer näher an der Soundbar platziert werden. 	-



Verzerrte Tonwiedergabe des DHT-S516H

Lösung	Siehe Seite
<ul style="list-style-type: none"> • Handelt es sich bei der Audioquelle um einen lautstärkegesteuerten Ausgang, regeln Sie diesen mehrere Schritte von dem höchsten Pegel herunter. • Überprüfen Sie die Signalquelle, um sicherzustellen, dass die Verzerrung nicht hier entsteht. • Ist die Lautstärke des DHT-S516H auf den höchsten Pegel eingestellt, regeln Sie diesen mehrere Schritte herunter. 	- - -

Probleme beim Programmieren von Fernbedienungsbefehlen des DHT-S516H

Lösung	Siehe Seite
Beachten Sie, dass das DHT-S516H zwar fast alle Infrarot (IR)-Fernbedienungssignale lernen kann, es jedoch einige seltene Codeformate gibt, die nicht programmiert werden können.	-

Ungewollte automatische Pegeländerung der Fernseherlautsprecher

Lösung	Siehe Seite
Deaktivieren Sie die Fernseherlautsprecher (normalerweise über eine Einrichtungsmenüoption oder bei einigen Fernsehern über einen Schalter an der Rückseite). Ist das nicht möglich, liegt dies möglicherweise daran, dass der Fernseher auf Lautstärkebefehle durch Drücken und Halten der Taste schneller reagiert als das DHT-S516H; erhöhen Sie die Lautstärke des DHT-S516H in diesem seltenen Fall über die Vorderseite des DHT-S516H oder die im Lieferumfang enthaltene Fernbedienung.	-



Mein Lautsprecher lässt sich nicht über das Audiokabel an mein Netzwerk anschließen

Lösung	Siehe Seite
<ul style="list-style-type: none"> • Stellen Sie sicher, dass Ihr mobiles Gerät mit Ihrem drahtlosen Netzwerk verbunden ist, bevor Sie Ihren Lautsprecher einrichten. 	20
<ul style="list-style-type: none"> • Alternativ können Sie Ihren Lautsprecher mithilfe des mitgelieferten Ethernet-Kabels an Ihren Netzwerk-Router anschließen. Sobald die Verbindung über Ethernet hergestellt wurde, sollte die HEOS-App von Denon den Lautsprecher erkennen. Dann können Sie ihn manuell über "Settings/My Devices/Device_Name/Advanced/Network Settings" in Ihr drahtloses Netzwerk verschieben. 	21

Die Musik ist abgeschnitten oder verzögert manchmal

Lösung	Siehe Seite
<ul style="list-style-type: none"> • Stellen Sie sicher, dass Ihre Internetverbindung ordnungsgemäß arbeitet. Wenn Sie Ihr Netzwerk mit anderen Benutzern und Geräten teilen, benutzen sie möglicherweise den größten Teil Ihrer Bandbreite (besonders, wenn Sie Videos streamen). 	7
<ul style="list-style-type: none"> • Stellen Sie sicher, dass sich Ihre Lautsprecher in Reichweite Ihres drahtlosen Netzwerks befinden. 	58
<ul style="list-style-type: none"> • Stellen Sie sicher, dass Sie Ihre Lautsprecher nicht in der Nähe von anderen elektronischen Geräten aufgestellt haben, die Störungen bei Drahtlos-Verbindungen hervorrufen können (wie Mikrowellenöfen, schnurlose Telefone, Fernsehgeräte usw.). 	58



Ich höre eine Verzögerung, wenn ich den externen Eingang mit meinem Fernseher verwende

Lösung	Siehe Seite
<ul style="list-style-type: none"> • Wenn Sie den externen Eingang mit Ihrer Kabel- oder Satellitenbox verbinden, um den TV-Ton über mehrere HEOS-Geräte zu genießen, hören Sie möglicherweise eine Verzögerung zwischen dem Bild, wenn Sie jemanden sprechen sehen, und dem Ton, den Sie hören. Der Grund dafür ist, dass das HEOS-System den Ton vor der Übertragung zu den HEOS-Geräten puffern muss, damit er alle Geräte gleichzeitig erreicht. • Sie können diese Verzögerung verhindern, indem Sie nur über das Gerät hören, das direkt an die Set-Top-Box angeschlossen ist. 	-
	-

Herstellen einer Netzwerkverbindung mit einem iOS-Gerät

Lösung	Siehe Seite
<p>Dieses HEOS-Gerät unterstützt Apples "WAC (Wireless Accessory Configuration)"-Einrichtungsmodus. Der WAC-Einrichtungsmodus ermöglicht Ihnen, eine Verbindung zwischen Ihrem HEOS-Gerät und Ihrem Netzwerk herzustellen, ohne dabei den Netzwerknamen und das Kennwort eingeben zu müssen.</p> <ol style="list-style-type: none"> 1. Die LED-Anzeige an der Rückseite des HEOS-Geräts blinkt langsam gelb, um zu signalisieren, dass der WAC-Einrichtungsmodus aktiv ist. Wenn die rückseitige LED-Anzeige nicht gelb blinkt, drücken und halten Sie die VOLUME DOWN und die MUTE-Tasten 3 Sekunden lang gedrückt, bis die LED-Anzeige gelb blinkt. 2. Öffnen Sie das WLAN-Menü unter Einstellungen auf Ihrem iOS-Gerät. 3. Wählen Sie "Denon DHT-S516H" unter "SET UP NEW AIRPLAY SPEAKER..." unten in der Liste aus. 4. Wählen Sie das Netzwerk aus, mit dem Sie Ihr HEOS-Gerät verbinden möchten, und klicken Sie auf "Weiter". 5. Folgen Sie den Anweisungen auf dem Bildschirm, um die Einrichtung abzuschließen. 6. Wenn die Verbindung hergestellt ist, leuchtet die LED auf der Vorderseite des HEOS-Geräts durchgehend blau. <p>Das HEOS verbleibt 15 Minuten lang im WAC-Einrichtungsmodus. Sollte das Gerät nicht innerhalb von 15 Minuten eingerichtet werden, so wechselt es zur vorherigen Netzwerkverbindung zurück. Drücken Sie die Mute-Taste, wenn Sie den WAC-Einrichtungsmodus abbrechen möchten.</p>	-



Herstellen einer Verbindung zu einem WPS-Netzwerk

Lösung	Siehe Seite
<p>Wenn Ihr WLAN-Router WPS (Wi-Fi Protected Setup™) unterstützt, kann Ihr drahtloser HEOS-Lautsprecher optional über die “Knopfdruck”-Methode durch die folgenden Schritte mit Ihrem Netzwerk verbunden werden: Wi-Fi Protected Setup™ ist ein Warenzeichen von Wi-Fi Alliance.</p> <ol style="list-style-type: none"> 1. Drücken Sie die WPS-Schaltfläche auf Ihrem Router. 2. Drücken Sie innerhalb von 2 Minuten in schneller Folge die Verbindungstaste 3 Mal (im Abstand von jeweils 2 Sekunden). 3. Die LED an der Vorderseite des Lautsprechers blinkt für einige Sekunden grün, während er sich mit Ihrem WPS-Router verbindet. 4. Wenn die Verbindung hergestellt ist, leuchtet die LED auf der Vorderseite des Lautsprechers durchgehend blau. 	7

Zurücksetzen des Lautsprechers

Lösung	Siehe Seite
<p>Das Zurücksetzen Ihres Lautsprechers löscht die Einstellungen des drahtlosen Netzwerks, den EQ und den Namen, aber die aktuelle Software bleibt erhalten. Sie müssen “Settings” - “Add Speaker” verwenden, um den Lautsprecher wieder mit Ihrem Heim-Netzwerk zu verbinden, bevor er verwendet werden kann.</p> <p>Wenn Sie Ihren Lautsprecher zurücksetzen möchten, halten Sie die Verbindungs- und Bluetooth-Tasten an der Rückseite des HEOS-Lautsprechers 5 Sekunden lang gedrückt, bis die vordere LED gelb zu blinken beginnt.</p>	–



Lange Einschaltdauer des DHT-S516H

Lösung	Siehe Seite
<p>In diesem Fall benötigt das DHT-S516H wie im DEEP Standby-Modus ca. 40 Sekunden, bis es eingeschaltet ist.</p>	–





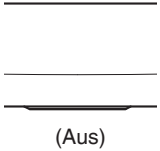
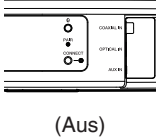
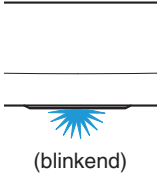
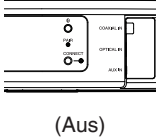

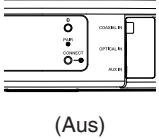
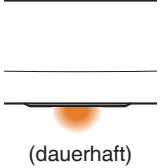
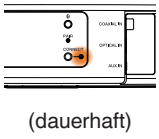

Tabelle zum LED-Status

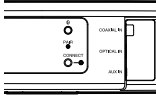

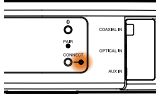

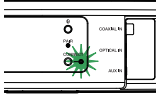

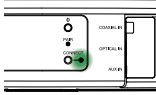
Soundbar

Gerätebetrieb	Beschreibung	Aktion der LED auf der Vorderseite	Aktion der LED auf der Rückseite
Aus	Kein Stromnetz oder Tiefes Standby	 (Aus)	 (Aus)
Anschluss	Startend	 (blinkend)	 (Aus)
Ein	Fertig konfiguriert und mit dem Netzwerk verbunden	 (dauerhaft)	 (Aus)
Ein	Nicht mit dem Netzwerk verbunden	 (dauerhaft)	 (dauerhaft)

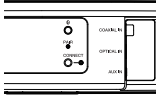

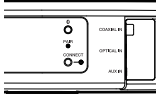

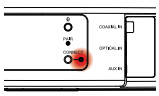
Gerätebetrieb	Beschreibung	Aktion der LED auf der Vorderseite	Aktion der LED auf der Rückseite
Netzwerkwechsel	Herstellen der Verbindung mit dem Netzwerk	 (blinken)	 (Aus)
Einrichtung	Nicht verbunden	 (dauerhaft)	 (dauerhaft)
	CONNECT-Taste wurde gedrückt	 (blinken)	 (blinkend)
	Kabelverbindung ist OK	 (dauerhaft)	 (dauerhaft)

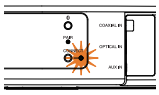



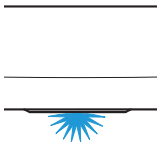
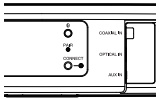
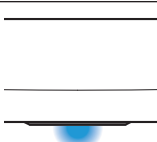
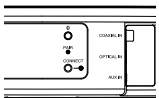
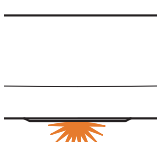
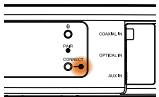

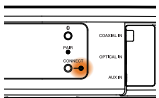

Gerätebetrieb	Beschreibung	Aktion der LED auf der Vorderseite	Aktion der LED auf der Rückseite
Einrichtung	Herstellen der Verbindung mit dem Netzwerk	 (blinken)	 (Aus)
	Konfiguriert und mit dem Netzwerk verbunden	 (dauerhaft)	 (Aus)
	Fehler	 (dauerhaft)	 (dauerhaft)
Aktualisierung	Aktualisierung wird ausgeführt	 (blinken)	 (blinken)

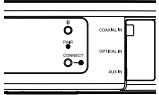

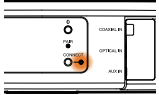

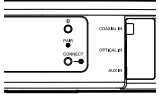
Gerätebetrieb	Beschreibung	Aktion der LED auf der Vorderseite	Aktion der LED auf der Rückseite
Aktualisierung	Neustart wird ausgeführt	 (blinken)	 (Aus)
	Fertig konfiguriert und mit dem Netzwerk verbunden	 (dauerhaft)	 (Aus)
Zurücksetzen	Soft Reset – Benutzereinstellungen werden zurückgesetzt	 (schnell blinkend)	 (dauerhaft)
	Hard Reset – Zurücksetzen auf Werkseinstellungen	 (blinken)	 (dauerhaft)

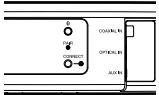



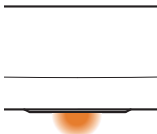
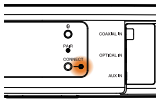

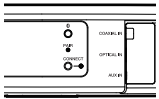
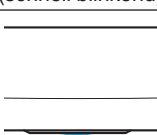
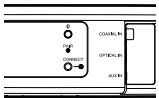
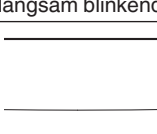
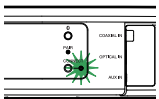
Gerätebetrieb	Beschreibung	Aktion der LED auf der Vorderseite	Aktion der LED auf der Rückseite
Zurücksetzen	Neustart wird ausgeführt	 (blinken)	 (Aus)
	Bereit – Nicht konfiguriert	 (dauerhaft)	 (dauerhaft)
Fehler	Firmware-Fehler	 (langsam blinkend (NICHT ausblendend))	 (Aus)
	Hardware-Fehler	 (schnell blinkend)	 (Aus)



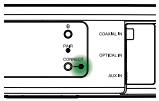
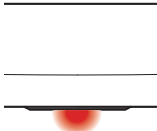
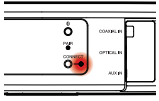

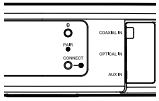

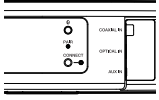
Gerätebetrieb	Beschreibung	Aktion der LED auf der Vorderseite	Aktion der LED auf der Rückseite
Fehler	Netzwerk-Fehler	 (dauerhaft)	 (dauerhaft)
Lautstärkeänderung		 (schnell blinkend)	 (Aus)
Stumm		 (langsam blinkend)	 (Aus)
WPS	Eine WPS-Sitzung ist aktiv	 (schnell blinkend)	 (schnell blinkend)



Gerätebetrieb	Beschreibung	Aktion der LED auf der Vorderseite	Aktion der LED auf der Rückseite
WPS	WPS verbunden	 (für 3 Sek. dauerhaft)	 (dauerhaft)
	WPS-Zeitüberschreitung	 (für 3 Sek. dauerhaft)	 (dauerhaft)
Stromversorgung	Schnellstartmodus	 (gedimmt dauerhaft)	 (Aus)
	Tiefes Standby	 (Aus)	 (Aus)

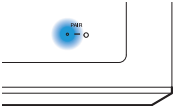

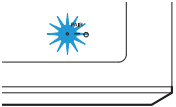
Subwoofer

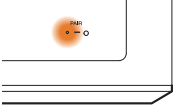
Gerätebetrieb	Beschreibung	Aktion der LED auf der Rückseite
Kopplung des Subwoofers	Gekoppelt	  (dauerhaft)
	Kopplung	  (blinkend)
	Nicht gekoppelt	  (dauerhaft)



Unterstützte Dateitypen und Codecs

Frequenz:	Abtastrate	Dateierweiterung	Codec	Bitraten
32/44,1/48 88,2/96/176,4 192 kHz	16/24 Bit	wav	PCM	---
32 kHz 44,1 kHz 48 kHz	16 Bit	mp3	MPEG-1 Audio Layer 3 CBR/VBR	32 - 320 KBit/s
32 kHz 44,1 kHz 48 kHz	16 Bit	m4a aac	AAC-LC	48 - 320 KBit/s
32 kHz 44,1 kHz 48 kHz	16 Bit	wma	wma9 CBR	CBR: 48 - 192 KBit/s
44,1/48 88,2/96/176,4 192 kHz	16/24 Bit	flac	flac	---
44,1/48 88,2/96/176,4 192 kHz	16/24 Bit	m4a	ALAC	---
2,8/5,6 MHz	1 Bit	dff dsf	DSDIFF DSF	---

HINWEIS

- Mithilfe von DRM geschützte Dateien wie Fairplay DRM von Apple werden nicht unterstützt.
- Der ALAC-Decoder wird unter der Apache-Lizenz, Version 2.0 vertrieben (<http://www.apache.org/licenses/LICENSE-2.0>)

Unterstützte Audioformate (koaxial/optisch)

Linearer 2-Kanal-PCM: 2-Kanal, 32 kHz – 96 kHz, 16/20/24 Bit

Bitstream: Dolby Digital, DTS



Technische Daten

Technische Daten der Lautsprecher

■ Soundbar

WLAN

Netzwerktyp:	Konform mit IEEE 802.11a/b/g/n
Verwendeter Frequenzbereich:	2,4 GHz, 5 GHz

Allgemein

Kabellose Technologie:	5,8-GHz-Frequenzsprungverfahren
Betriebstemperatur:	5 °C – 35 °C
Netzteil:	120 V Wechselstrom, 60 Hz (für Nordamerika) 220 - 240 V Wechselstrom, 50/60 Hz (für Europa)
Leistungsaufnahme:	40 W
Leistungsaufnahme im Schnellstartmodus: *	4,5 W (WLAN) 4,3 W (Ethernet) 4,4 W (USB) 4,2 W (Bluetooth) 4,1 W (HDMI IN) 4,5 W (HDMI OUT(ARC))
Leistungsaufnahme im tiefen Standby-Modus: *	0,46 W
Analog-Eingang (max.):	2 V Effektivspannung

*Um den Schnellstartmodus und den tiefen Standby-Modus zu aktivieren, muss das Kabel zum Anschluss AUX IN gezogen sein.



Abmessungen

Einheit: mm

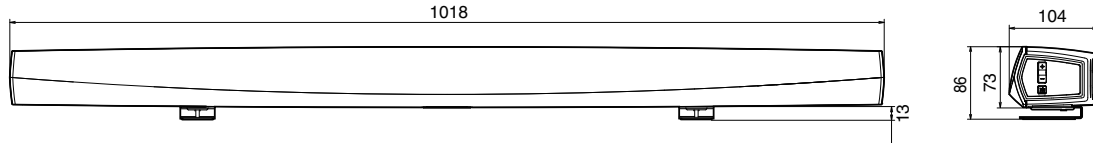

Gewicht: 3,1 kg



■ Subwoofer

Allgemein

Kabellose Technologie:

5,8-GHz-Frequenzsprungverfahren

Betriebstemperatur:

5 °C – 35 °C

Netzteil:

120 V Wechselstrom, 60 Hz (für Nordamerika)
220 - 240 V Wechselstrom, 50/60 Hz (für Europa)

Leistungsaufnahme:

75 W

Leistungsaufnahme im Schnellstartmodus:

0,76 W

Abmessungen

Einheit: mm

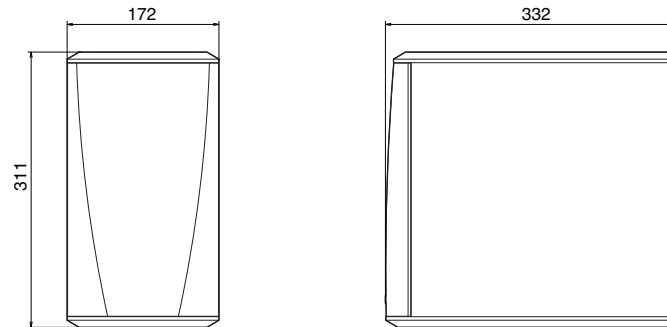

Gewicht: 6,6 kg

Änderung der technischen Angaben und des Designs zum Zwecke der Verbesserung ohne Ankündigung vorbehalten.



Informationen

Marken



Hergestellt in Lizenz von Dolby Laboratories. Dolby, Dolby Audio, Pro Logic und das Doppel-D-Symbol sind Warenzeichen von Dolby Laboratories.



Informationen zu DTS-Patenten siehe <http://patents.dts.com>. Hergestellt unter Lizenz von DTS, Inc. DTS, das Symbol, DTS und das Symbol zusammen, sowie Digital Surround sind eingetragene Markenzeichen und/oder Markenzeichen von DTS, Inc. in den Vereinigten Staaten und/oder in anderen Ländern. © DTS, Inc. Alle Rechte vorbehalten.



Die Bezeichnungen HDMI, HDMI High-Definition Multimedia Interface und das HDMI-Logo sind Marken oder eingetragene Markenzeichen von HDMI Licensing Administrator, Inc.



Apple, the Apple logo, AirPlay, iPad Pro, iPad Air, iPad, iPhone, iPod touch and iPod are trademarks of Apple Inc., registered in the U.S. and other countries. iPad mini are trademarks of Apple Inc.

The trademark "iPhone" is used in Japan with a license from Aiphone K.K.

IOS is a trademark or registered trademark of Cisco in the U.S. and other countries and is used under license.

Use of the Works with Apple badge means that an accessory has been designed to work specifically with the technology identified in the badge and has been certified by the developer to meet Apple performance standards.





Google Play und das Google Play-Logo sind Marken von Google LLC.



App Store is a trademark of Apple Inc., registered in the U.S. and other countries.



Amazon, Kindle, Echo, Alexa, Dash, Fire und alle zugehörigen Logos sind Warenzeichen von Amazon.com, Inc. oder seiner verbundenen Unternehmen.



Die Bluetooth[®]-Wortmarke und die Logos sind eingetragene Marken von Bluetooth SIG, Inc. und jede Nutzung dieser Marken durch die D&M Holdings Inc. erfolgt in Lizenz. Andere Warenzeichen und Handelsnamen sind Marken der jeweiligen Besitzer.



DENON®

www.denon.com

3520 10712 00ADB

Copyright © 2019 D&M Holdings Inc. All Rights Reserved.