

DENON®

DHT-S517

Barre de son Dolby Atmos & caisson de basses sans fil

Manuel de l'Utilisateur



À propos des manuels	4
À propos des descriptions de ce manuel	4
Accessoires	5
Avant d'utiliser la télécommande	6
Portée de la télécommande	8
Nomenclature et fonctions	9
Barre de son	9
Subwoofer	13
Télécommande	14

Connexions

Positionnement	16
Positionnement de la barre de son devant un téléviseur	16
Accrocher la barre de son sur un mur	17
Positionnement du subwoofer	19
Connexion d'un téléviseur	20
Téléviseur équipé d'un connecteur HDMI et compatible avec l'eARC (Enhanced Audio Return Channel) ou l'ARC (Audio Return Channel)	21
Téléviseur équipé d'un connecteur HDMI et incompatible avec la fonction eARC ou ARC / un téléviseur équipé d'un connecteur numérique optique	22
Téléviseur équipé d'un connecteur borne HDMI et incompatible avec la fonction eARC ou ARC / un téléviseur équipé d'un connecteur analogique	23
Connexion d'un dispositif de lecture	24
Connexion d'un appareil HDMI	24
Connexion des cordons d'alimentation	25

Lecture

Profiter de la télévision, de films et de musique	26
Réglage du volume	27
Réglage du volume du subwoofer	27
Coupure temporaire du son	27
Lecture de musique sur un périphérique Bluetooth	28
Appariement d'un périphérique Bluetooth pour la première fois	28
Appariement avec d'autres périphériques Bluetooth	29
Lecture de musique sur un périphérique Bluetooth apparié	29

Réglages

Réglages	30
Sélection d'un mode d'écoute	30
Mise en veille automatique (fonction de veille automatique)	31
Réduction de la consommation d'énergie en mode veille (fonction de veille prolongée)	31
Activation ou désactivation de la mise en veille par la fonction de contrôle HDMI	32
Mise sous tension automatique en fonction de la lecture de l'appareil (fonction de contrôle de la mise sous tension automatique)	33
Utilisation de cet appareil à l'aide de la télécommande d'un téléviseur	34



Conseils

Dépistage des pannes	36
L'alimentation ne se met pas sous/hors tension	37
Les opérations ne peuvent pas être effectuées via la télécommande	38
Difficulté à enseigner les commandes de la télécommande de cet appareil	38
Aucun son n'est émis	39
La lecture Bluetooth ne fonctionne pas	40
La fonction de contrôle HDMI n'est pas opérationnelle	41
Un son est émis par les haut-parleurs du téléviseur	41
Réinitialisation des réglages d'usine	42

Annexe

À propos de HDMI	43
Renseignements relatifs aux marques commerciales	44
Spécifications	45
Barre de son	45
Subwoofer	48



Nous vous remercions d'avoir acquis cet appareil Denon.

Pour un fonctionnement optimal, veuillez lire attentivement ce manuel de l'utilisateur avant de vous servir de l'unité.

Après avoir lu le manuel, veuillez le conserver pour toute référence future.



À propos des manuels

Les manuels suivants sont inclus dans cet appareil.

- Instructions de sécurité (inclus)/Mises en garde concernant l'utilisation des piles (inclus) : décrit les précautions à prendre afin d'utiliser cet appareil correctement et en toute sécurité. Veuillez lire attentivement ce document avant d'utiliser cet appareil.
- Guide de démarrage rapide (inclus) : décrit les bases de l'utilisation de cet appareil. Veuillez lire ce document lorsque vous utilisez cet appareil pour la première fois.
- Manuel de l'Utilisateur (ce manuel) : décrit les détails de l'utilisation de cet appareil. Décrit également le dépannage.

À propos des descriptions de ce manuel

- Le DHT-S517 (barre de son et subwoofer) est décrit comme cette unité dans ce manuel.
- Dans ce manuel, lorsque vous pouvez faire fonctionner soit la barre de son, soit la télécommande, les opérations pour le contrôle à distance sont principalement décrites.
- Les symboles utilisés dans ce manuel ont les significations suivantes.







	Des informations telles que les précautions d'utilisation et les restrictions de fonctionnement.
	Informations telles que les notes supplémentaires qu'il vous est utile de connaître.

- Le contenu de cet appareil peut être mis à jour sans préavis.

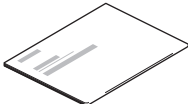

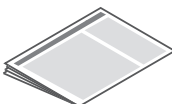
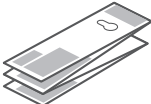
Accessoires

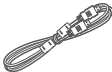
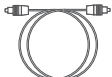
Vérifiez que les pièces suivantes sont fournies avec le produit.

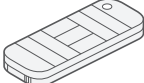
 Guide de démarrage rapide	 Instructions de sécurité	 Précautions d'utilisation des piles	 Gabarit de montage mural	 Cordons d'alimentation
 Câble HDMI (4K)	 Câble numérique optique	 Entretoises de montage mural	 Télécommande (RC-1245 / batterie intégrée)	



Avant d'utiliser la télécommande

La télécommande dispose d'une pile / batterie intégrée.

Retirez la feuille isolante avant l'utilisation.



Il existe deux types de structures de montage du boîtier de pile de la télécommande.

■ Remplacement de la pile/batterie (Type de fixation à vis)

1. À l'aide d'un tournevis cruciforme de précision (disponible dans le commerce), desserrez la vis du compartiment à piles à l'arrière de la télécommande.

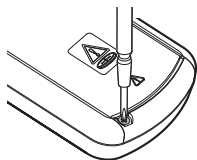

2. Retirez le boîtier de pile.

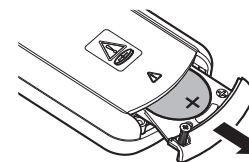

3. Retirez la pile usagée, puis insérez une nouvelle pile au lithium en forme de pièce de monnaie (CR2025) dans le compartiment de la pile de manière à ce que le symbole + gravé sur la pile soit orienté vers le haut.
4. Remplacez le boîtier de pile dans le compartiment à piles et serrez la vis.

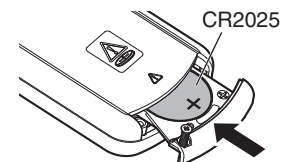

REMARQUE

- Si la pile/batterie a une fuite, remplacez-la immédiatement et mettez-la au rebut. Dans ce cas, il y a un risque de brûlure lorsque le liquide entre en contact avec la peau ou les vêtements, il faut donc faire très attention. Si le liquide entre en contact accidentellement, lavez abondamment à l'eau du robinet et consultez un médecin.
- Ôtez la pile/batterie de la télécommande si vous ne l'utilisez pas pendant longtemps.



■ Remplacement de la pile/batterie (Type de fixation par encliquetage)

1. Faites légèrement glisser le loquet du boîtier de la pile à l'arrière de la télécommande vers la droite.

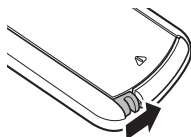

2. Tout en poussant légèrement le loquet vers la droite, sortez le boîtier de la batterie.

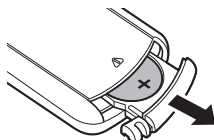

3. Retirez la pile usagée, puis insérez une nouvelle pile au lithium en forme de pièce de monnaie (CR2025) dans le compartiment de la pile de manière à ce que le symbole + gravé sur la pile soit orienté vers le haut.
4. Remplacez le boîtier de la pile/batterie dans la position d'origine.

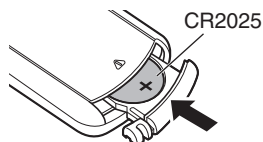

REMARQUE

- Si la pile/batterie a une fuite, remplacez-la immédiatement et mettez-la au rebut. Dans ce cas, il y a un risque de brûlure lorsque le liquide entre en contact avec la peau ou les vêtements, il faut donc faire très attention. Si le liquide entre en contact accidentellement, lavez abondamment à l'eau du robinet et consultez un médecin.
- Ôtez la pile/batterie de la télécommande si vous ne l'utilisez pas pendant longtemps.



Portée de la télécommande

Pointez la télécommande vers le capteur de télécommande de l'unité.

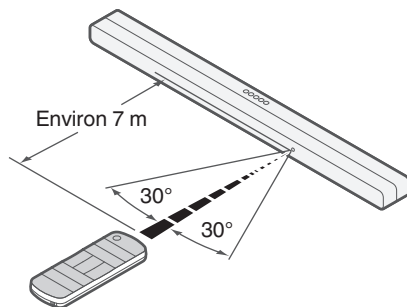

Nomenclature et fonctions

Barre de son

■ Panneau supérieur

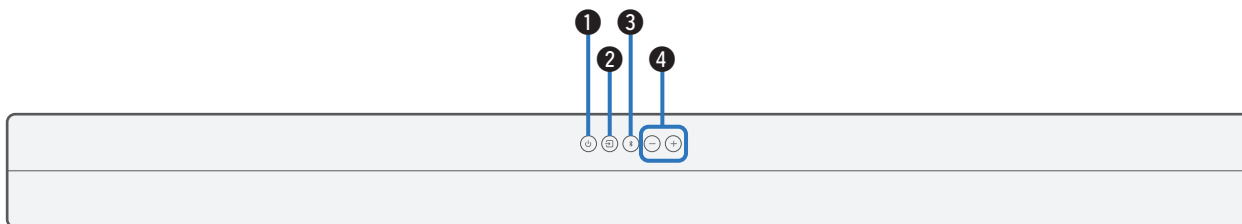

❶ Touche d'alimentation (⏻)

Permet de mettre la barre de son sous/hors tension (veille).
(👉 p. 26)

Établit une liaison avec l'alimentation de la barre de son et met le subwoofer sous/hors tension (veille).

❷ Touche de la source d'entrée (📺)

Elle permet de sélectionner la source d'entrée. (👉 p. 26)

Permet de commuter la source d'entrée chaque fois que vous appuyez sur la touche.

❸ Touche Bluetooth (📶)

- Permet de commuter la source d'entrée sur "Bluetooth". (👉 p. 28)
- Permet d'apparier des périphériques Bluetooth. (👉 p. 28)

❹ Touches du volume (+, -)

Elles permettent d'ajuster le niveau du volume. (👉 p. 27)



■ Panneau avant

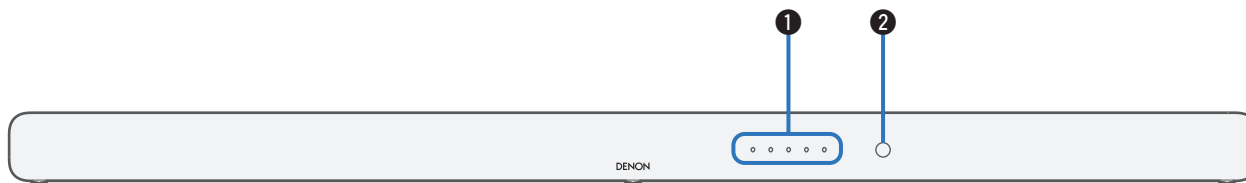

① Tableau de la DEL d'état

L'état, tel que l'alimentation, la source d'entrée, le format audio ou le mode de son, s'affiche. (👉 p. 11)

② Capteur de télécommande

Il reçoit les signaux provenant de la télécommande. (👉 p. 8)



■ Tableau de la DEL d'état

DENON

Alimentation	Arrêt (veille)	<input type="radio"/> <input type="radio"/> <input type="radio"/> <input type="radio"/> <input type="radio"/>	Mode son [Par ex.] Source d'entrée : TV (HDMI eARC/ARC)	Mode film	<input type="radio"/> <input type="radio"/> <input type="radio"/> <input type="radio"/> <input checked="" type="radio"/>	Cignote une fois
	Activé	<input type="radio"/> <input type="radio"/> <input type="radio"/> <input type="radio"/> <input type="radio"/>		Mode musique	<input type="radio"/> <input type="radio"/> <input type="radio"/> <input type="radio"/> <input checked="" type="radio"/>	Cignote deux fois
Source d'entrée	TV (HDMI eARC/ARC)	<input type="radio"/> <input type="radio"/> <input type="radio"/> <input type="radio"/> <input type="radio"/>		Mode nocturne	<input type="radio"/> <input type="radio"/> <input type="radio"/> <input type="radio"/> <input checked="" type="radio"/>	Cignote trois fois
	HDMI	<input type="radio"/> <input type="radio"/> <input type="radio"/> <input type="radio"/> <input type="radio"/>		Amélioration des dialogues faible	<input type="radio"/> <input type="radio"/> <input type="radio"/> <input type="radio"/> <input checked="" type="radio"/>	Cignote une fois
	TV (OPTICAL)	<input type="radio"/> <input type="radio"/> <input type="radio"/> <input type="radio"/> <input type="radio"/>		Amélioration des dialogues moyenne	<input type="radio"/> <input type="radio"/> <input type="radio"/> <input type="radio"/> <input checked="" type="radio"/>	Cignote deux fois
	AUX	<input type="radio"/> <input type="radio"/> <input type="radio"/> <input type="radio"/> <input type="radio"/>		Amélioration des dialogues élevée	<input type="radio"/> <input type="radio"/> <input type="radio"/> <input type="radio"/> <input checked="" type="radio"/>	Cignote trois fois
Format audio [Par ex.] Source d'entrée : TV (HDMI eARC/ARC)	Bluetooth	<input type="radio"/> <input type="radio"/> <input type="radio"/> <input checked="" type="radio"/> <input type="radio"/>		Mode Pur	<input type="radio"/> <input type="radio"/> <input type="radio"/> <input type="radio"/> <input checked="" type="radio"/>	Cignote une fois
	Dolby Atmos	<input checked="" type="radio"/> <input type="radio"/> <input type="radio"/> <input type="radio"/> <input type="radio"/>				
	Dolby (autre qu'Atmos)	<input checked="" type="radio"/> <input type="radio"/> <input type="radio"/> <input type="radio"/> <input type="radio"/>				
	PCM (ou pas de signal)	<input type="radio"/> <input type="radio"/> <input type="radio"/> <input type="radio"/> <input type="radio"/>				
	Format audio non pris en charge	<input checked="" type="radio"/> <input type="radio"/> <input type="radio"/> <input type="radio"/> <input type="radio"/>				



■ Panneau arrière

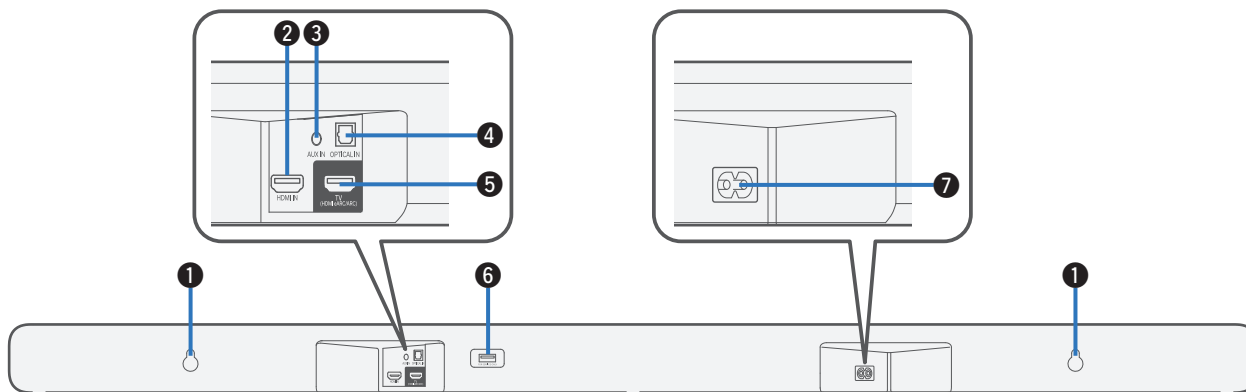

1 Orifice pour crochet mural

Utilisé pour monter la barre de son sur un mur. (👉 p. 17)

2 Connecteur HDMI IN

Utilisé pour se connecter à l'équipement HDMI avec un câble HDMI. (👉 p. 24)

3 Connecteur d'entrée audio analogique (AUX IN)

Utilisez un câble audio stéréo de 3,5 mm disponible dans le commerce pour connecter un téléviseur et un connecteur de sortie audio AUX. (👉 p. 23)

4 Connecteur d'entrée numérique optique (OPTICAL IN)

Permet d'utiliser le câble numérique optique inclus pour connecter un téléviseur doté d'une borne numérique optique. (👉 p. 22)

5 Connecteur HDMI (TV (HDMI eARC/ARC))

Utilisez le câble HDMI inclus pour connecter un téléviseur compatible avec la fonction eARC ou ARC. (👉 p. 21)

6 Port USB

Borne de service. Ce port ne prend pas en charge la lecture de musique à partir de clés USB.

7 Prise CA

Utilisée pour brancher le cordon d'alimentation. (👉 p. 25)



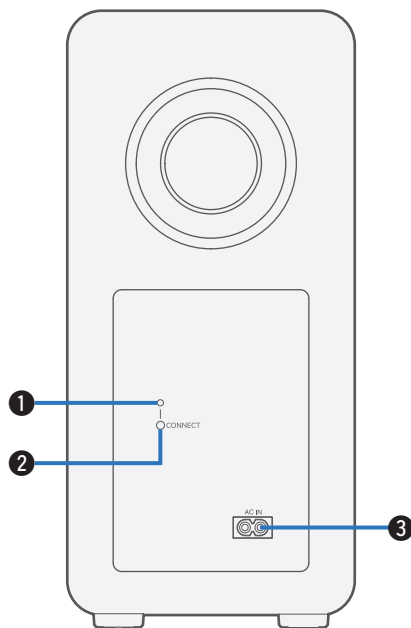

Subwoofer

■ Panneau arrière



1 Tableau de la DEL d'état

Affiche l'état du subwoofer.

Indication de la DEL	État
○	Lorsque l'alimentation du subwoofer est en veille
 → 	Lorsque la barre de son et le subwoofer sont connectés sans fil



- La barre de son et le subwoofer sont connectés sans fil par défaut (réglage d'usine). Si aucun son n'est reproduit sur le subwoofer, reconnectez la barre de son et le subwoofer sans fil. (👉 p. 39)

2 Touche CONNECT

Permet de connecter sans fil la barre de son et le subwoofer. (👉 p. 39)

3 Prise CA (AC IN)

Utilisée pour brancher le cordon d'alimentation. (👉 p. 25)



Télécommande

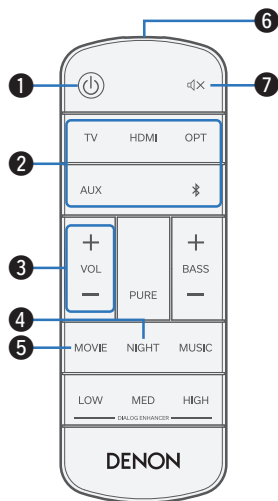

1 Touche d'alimentation (⏻)

Permet de mettre la barre de son sous/hors tension (veille).

(☞ p. 26)

Établit une liaison avec l'alimentation de la barre de son et met le subwoofer sous/hors tension (veille).

2 Touches de la source d'entrée (TV, HDMI, OPT, AUX, ✪)

Elle permet de sélectionner la source d'entrée. (☞ p. 26)

3 Touches du volume (VOL +, -)

Elles permettent d'ajuster le niveau du volume. (☞ p. 27)

4 Touche du mode nocturne (NIGHT)

Permet de compresser la plage dynamique (différence entre les sons forts et faibles) pour faciliter l'écoute à faible volume. (☞ p. 30)

5 Touche du mode film (MOVIE)

Profitez d'un son surround comme au cinéma. (☞ p. 30)

6 Émetteur infrarouge de télécommande

Il transmet les signaux provenant de la télécommande. (☞ p. 8)

7 Touche de mise en sourdine (⏻)

Cette touche met en sourdine la sortie audio. Appuyez de nouveau pour couper la sourdine. (☞ p. 27)



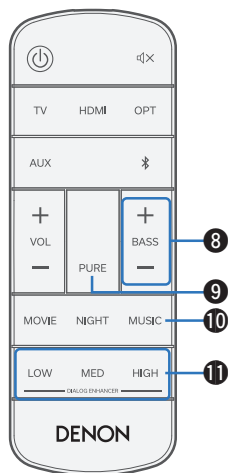

- 8 Touche permettant d'ajuster le subwoofer (BASS +, -)**
Permet d'ajuster le niveau de volume du subwoofer. (👉 p. 27)
- 9 Touche de mode pur (PURE)**
Profitez d'un son de haute qualité, fidèle à la source d'origine. (👉 p. 30)
- 10 Touche du mode de musique (MUSIC)**
Profitez d'un large champ acoustique englobant pour une présence complète. (👉 p. 30)
- 11 Touches d'amélioration des dialogues (DIALOG ENHANCER LOW, MED, HIGH)**
Réglez le volume des dialogues de films, des chansons, etc., de manière à mieux les entendre. (👉 p. 30)
Réglable sur 3 niveaux. Réglez l'option sur la valeur souhaitée.



Positionnement

Positionnement de la barre de son devant un téléviseur

Placez la barre de son en face de votre téléviseur, etc., sur une surface plane.

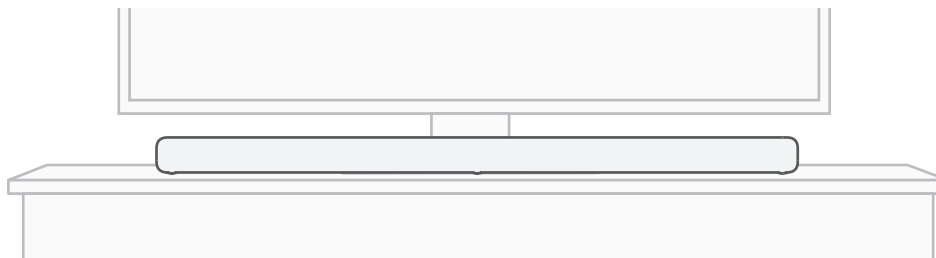

REMARQUE

- Si vous placez la barre de son en face de votre téléviseur, veillez à ce qu'elle ne masque pas le capteur de lumière de la télécommande du téléviseur, etc.



Accrocher la barre de son sur un mur

La barre de son peut être fixée au mur à l'aide des deux trous de serrure prévus à cet effet à l'arrière de la barre. Lorsque vous accrochez la barre sur un mur, placez-la à plat, en position verticale.

Pour garantir la sécurité, il est préférable de faire appel à un entrepreneur pour monter la barre de son sur le mur.

REMARQUE

- Pour utiliser l'appareil en toute sécurité, éviter de poser des objets dessus ou d'en accrocher en dessous.
- N'essayez pas d'installer la barre de son sur un mur constitué de matériaux susceptibles de s'effriter facilement, comme du mortier ou du contreplaqué décoratif. Si vous le faites, la vis risque de s'arracher et la barre de son de tomber, ce qui pourrait vous blesser ou endommager la barre de son.
- Le câble HDMI comprend des noyaux de ferrite. Lorsque vous suspendez la barre de son à un mur, veillez à ne pas placer le noyau de ferrite entre la barre de son et le mur.
- Veillez à fixer les câbles de connexion au mur afin d'éviter qu'ils ne soient tirés ou qu'on trébuché dessus, ce qui pourrait entraîner la chute de l'appareil. Une fois le travail de montage terminé, vérifiez que l'appareil est fermement fixé.
- De plus, vérifiez périodiquement que l'appareil est solidement fixé et qu'il ne risque pas de chuter.
- Denon décline toute responsabilité quant aux dommages, blessures ou accidents résultant de problèmes relatifs à l'emplacement ou à la méthode de montage.

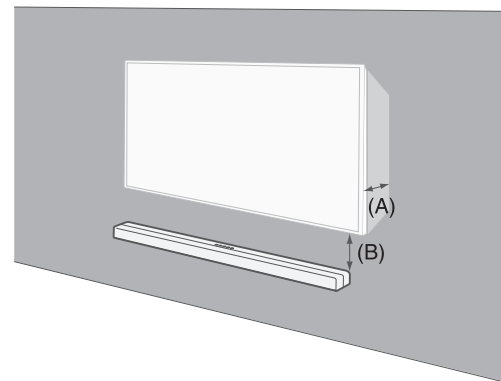

(A) Profondeur du téléviseur monté	(B) Espace nécessaire entre le bas du téléviseur et le haut de la barre de son.
Moins de 64 mm	Plus de 50 mm
64 – 102 mm	Plus de 102 mm
Plus de 102 mm	Plus de 191 mm





- Pour accrocher la barre de son à un mur, utilisez le gabarit de montage mural inclus.

Comment utiliser le gabarit de montage mural

- ① Collez le gabarit à l'endroit où vous souhaitez installer la barre de son.

Laissez suffisamment d'espace entre le téléviseur et la barre de son pour que le son des enceintes Atmos en haut de la barre, qui se projette vers le plafond, ne soit pas bloqué par le téléviseur. Reportez-vous au tableau de la page précédente pour connaître les recommandations d'espacement. (👁 p. 17)

- ② Vissez dans le mur les vis de montage mural en suivant le gabarit.

Vissez une vis autotaraudeuse (disponible dans le commerce, d'un diamètre de 5 à 6 mm) dans un mur suffisamment solide pour supporter le poids de la barre de son, ou dans le matériau de renforcement du mur.

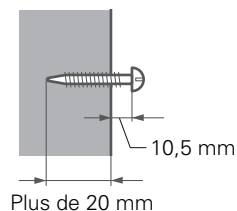

- ③ Retirez le gabarit du mur.

- ④ Montez les entretoises de fixation murale incluses à l'arrière de la barre de son.

Les entretoises de fixation murale créent un espace pour le passage des cordons entre la barre de son et le mur.

- ⑤ Accrochez la barre de son aux vis.



Positionnement du subwoofer

Placez le subwoofer dans un endroit plat, à proximité de la barre de son.

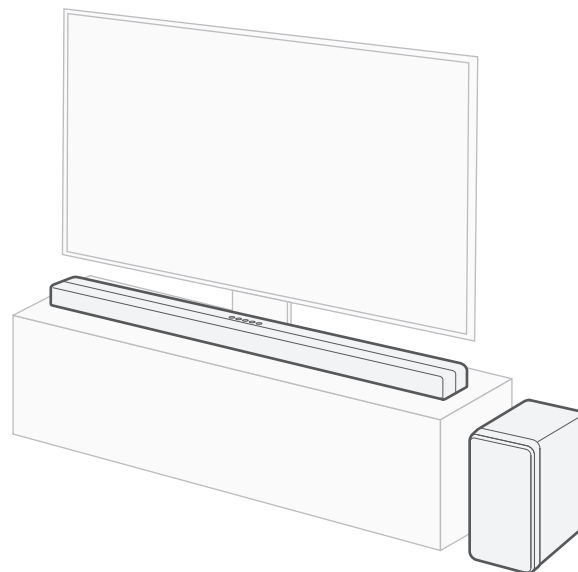

Connexion d'un téléviseur

La manière de connecter un téléviseur dépend des bornes et des fonctions dont dispose votre téléviseur.



- Activez la fonction de contrôle HDMI du téléviseur lorsque vous utilisez un câble HDMI pour raccorder cet appareil à votre téléviseur. (Consultez le manuel de l'utilisateur du téléviseur pour plus de détails.)
- Lorsque vous utilisez cet appareil, désactivez le haut-parleur du téléviseur ou réduisez le volume.
- Une connexion par câble HDMI est recommandée, mais elle est également possible sans ce câble.

REMARQUE

- Assurez-vous que tous les périphériques sont éteints lors du raccordement.
- Ne branchez pas les cordons d'alimentation des périphériques sur une prise tant que tous les périphériques ne sont pas connectés.



Téléviseur équipé d'un connecteur HDMI et compatible avec l'eARC (Enhanced Audio Return Channel) ou l'ARC (Audio Return Channel)

Utilisez le câble HDMI inclus pour connecter cet appareil à un téléviseur compatible avec la fonction eARC ou ARC.

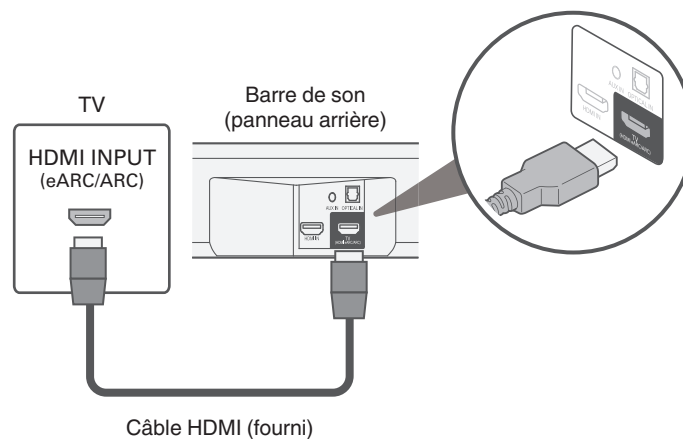

- Le téléviseur doit également être compatible avec la fonction eARC ou ARC.



Téléviseur équipé d'un connecteur HDMI et incompatible avec la fonction eARC ou ARC / un téléviseur équipé d'un connecteur numérique optique

Utilisez les câbles HDMI et optique inclus pour connecter cet appareil à votre téléviseur.

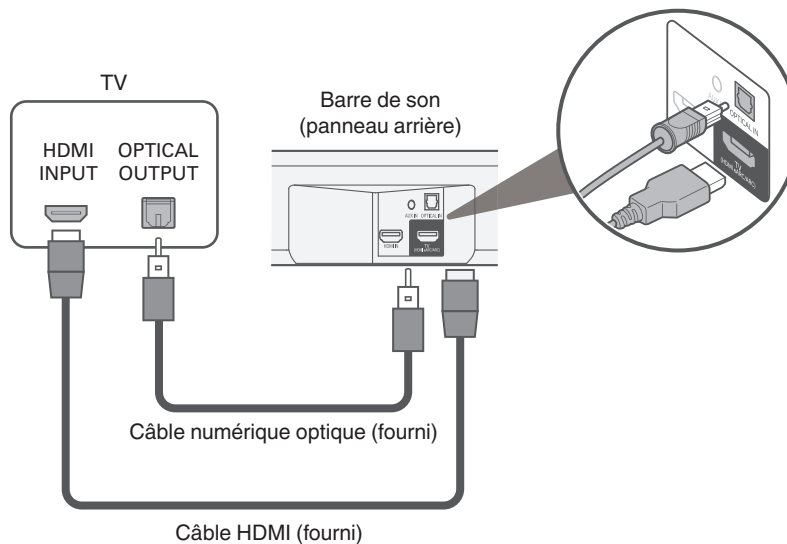

- Aligned le câble numérique optique sur la forme de la borne pour l'insérer.



Téléviseur équipé d'un connecteur borne HDMI et incompatible avec la fonction eARC ou ARC / un téléviseur équipé d'un connecteur analogique

Utilisez le câble HDMI inclus et un câble audio stéréo de 3,5 mm disponible dans le commerce pour connecter cet appareil à votre téléviseur.

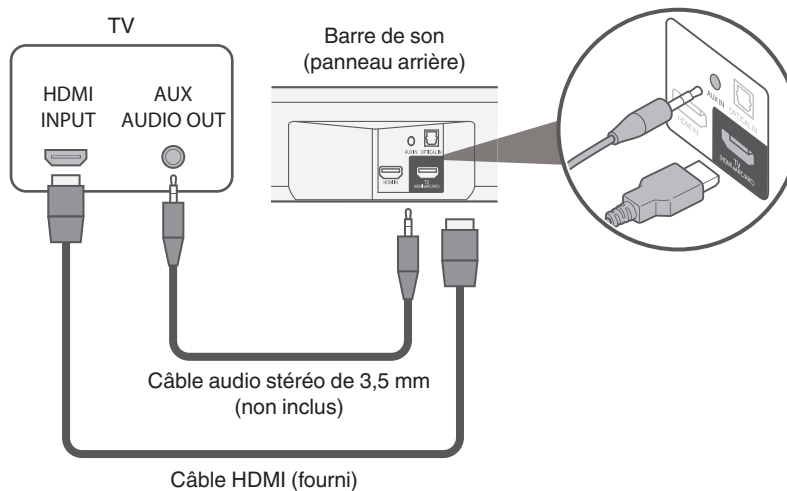

Connexion d'un dispositif de lecture

Connexion d'un appareil HDMI

Utilisez un câble HDMI disponible dans le commerce pour connecter un lecteur de disque Blu-ray, une console de jeu ou un appareil similaire à cet appareil.

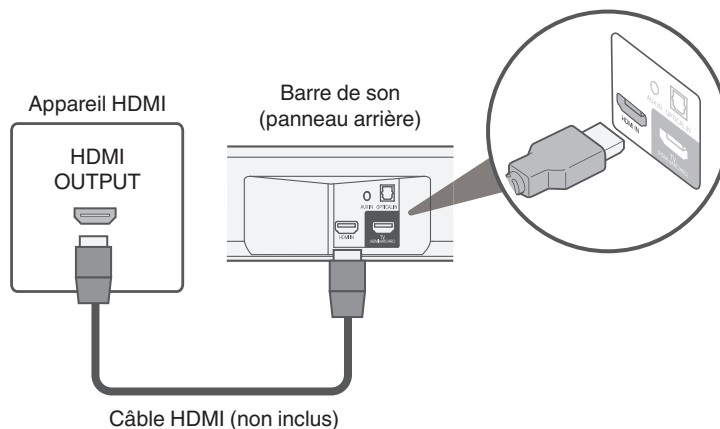

- Lorsque vous connectez cet appareil à un dispositif compatible avec les fonctions 4K, utilisez un "High Speed HDMI cable with Ethernet" qui possède le logo HDMI.



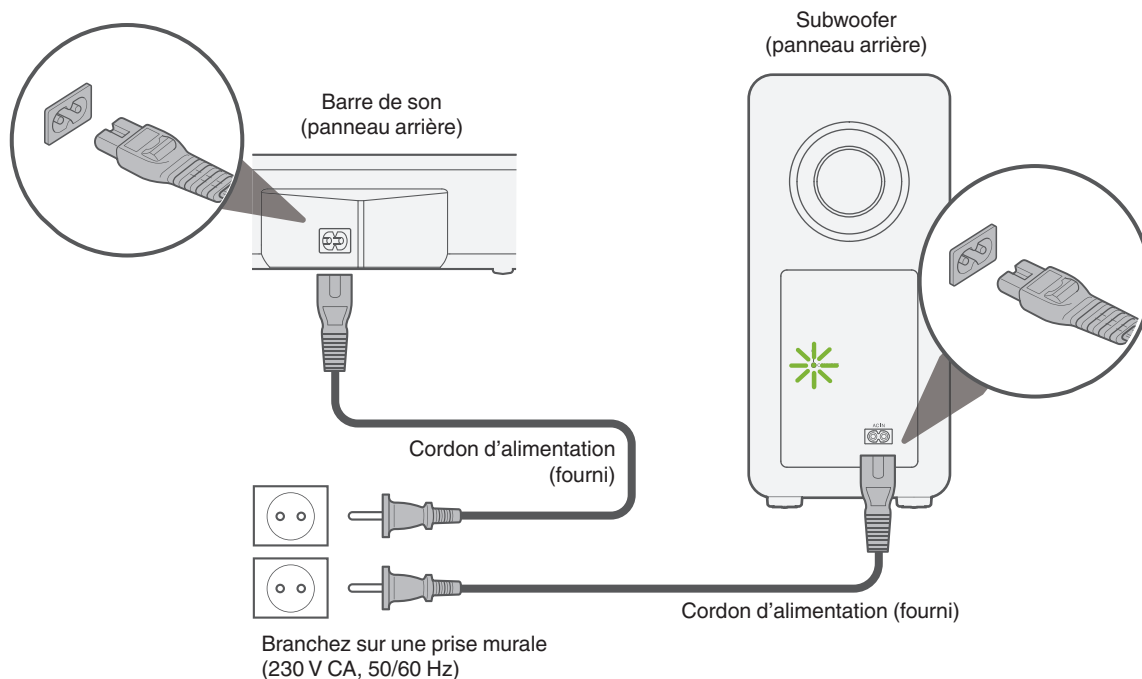

Connexion des cordons d'alimentation

Une fois toutes les connexions effectuées, insérez la fiche d'alimentation dans la prise murale.

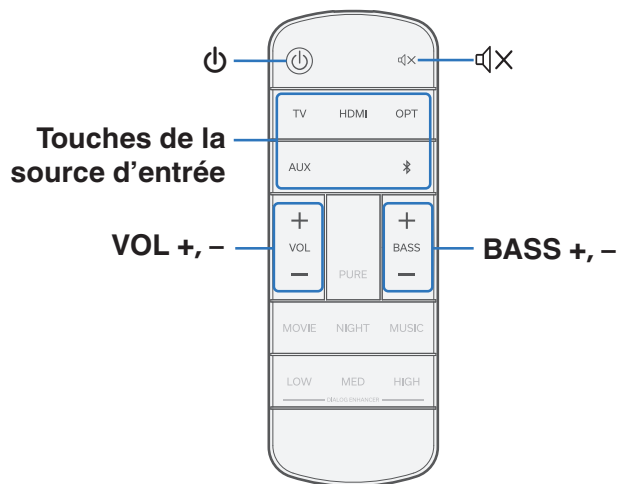

Profiter de la télévision, de films et de musique



- 1 Mettez le téléviseur et les périphériques connectés sous tension.**
- 2 Appuyez sur  pour mettre l'appareil sous tension.**
- 3 Appuyez sur la touche de la source d'alimentation.**

TV :	Commute la source d'entrée sur TV (HDMI eARC/ARC).
HDMI :	Commute la source d'entrée sur HDMI IN.
OPT :	Commute la source d'entrée sur OPTICAL IN.
AUX :	Commute la source d'entrée sur AUX IN.
 :	Commute la source d'entrée sur Bluetooth.

- 4 Mettez en lecture le périphérique connecté à cet appareil.**

Pour plus de détails, consultez le manuel du périphérique correspondant.



- Connectez un téléviseur compatible avec le contrôle HDMI et ce périphérique via HDMI, puis activez le contrôle HDMI pour activer le contrôle de la liaison à partir de l'un des périphériques. ( p. 43)



Réglage du volume

1 Utilisez VOL + ou VOL – pour régler le volume.

Lorsque vous appuyez sur le bouton, la DEL d'état s'allume pour correspondre au volume actuel.

- Chaque fois que vous appuyez sur une touche de volume, les DEL d'état clignotent et le nombre de DEL qui clignotent augmente ou diminue en fonction du volume réglé.
- Les DEL d'état clignotent trois fois lorsque le volume maximum ou minimum est atteint.



- Lorsque l'appareil est mis sous tension, il démarre avec le niveau de volume qui était réglé avant d'être mis en veille. Toutefois, si le volume était précédemment réglé sur élevé, il démarre avec le réglage du volume abaissé à un certain niveau.

Réglage du volume du subwoofer

1 Utilisez BASS + ou BASS – pour régler le volume du subwoofer.

Lorsque vous appuyez sur le bouton, la DEL d'état s'allume pour correspondre au volume actuel du subwoofer.

- La DEL d'état clignote chaque fois que vous appuyez sur le bouton, et le nombre de DEL clignotantes augmente ou diminue en fonction du volume du subwoofer.
- Lorsque le volume du subwoofer atteint le maximum ou le minimum, la DEL d'état clignote trois fois.

Coupure temporaire du son

1 Appuyez sur .

Toutes les DEL d'état clignotent.



- Pour annuler, appuyez à nouveau sur .



Lecture de musique sur un périphérique Bluetooth

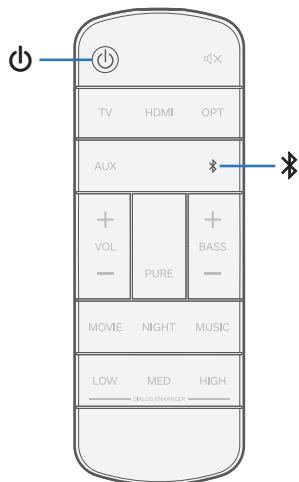

Les fichiers musicaux sur les périphériques Bluetooth tels que les smartphones, les lecteurs de musique numérique, etc. peuvent être lus sur cet appareil via un appariement et en connectant cet appareil à l'aide du périphérique Bluetooth.



Appariement d'un périphérique Bluetooth pour la première fois



Jumeler un appareil Bluetooth avec l'appareil.

Une fois le périphérique Bluetooth apparié, il n'a pas besoin d'être apparié à nouveau.

- 1 Appuyez sur  pour mettre l'appareil sous tension.**
- 2 Appuyez sur  pour passer à la source d'entrée "Bluetooth".**
Bascule automatiquement en mode d'appariement lors de la première utilisation.
La DEL de l'état clignote en bleu lorsque cet appareil est en mode de couplage.
- 3 Activez les réglages Bluetooth sur votre périphérique Bluetooth.**
- 4 Sélectionnez "Denon DHT-S517" à partir de la liste des périphériques affichée sur l'écran du périphérique Bluetooth.**
La DEL de l'état s'allume en bleu et ce périphérique et le périphérique Bluetooth sont appariés.





Appariement avec d'autres périphériques Bluetooth

- 1** Appuyez sur  pour mettre l'appareil sous tension.
- 2** Appuyez sur  pour passer à la source d'entrée "Bluetooth".
- 3** Activez les réglages Bluetooth sur votre périphérique Bluetooth.
- 4** Maintenez enfoncée la touche  pendant 3 secondes.
Cet appareil entre en mode d'appariement, et la DEL d'état clignote en bleu de façon répétée.
- 5** Sélectionnez "Denon DHT-S517" à partir de la liste des périphériques affichée sur l'écran du périphérique Bluetooth.

La DEL de l'état s'allume en bleu et ce périphérique et le périphérique Bluetooth sont appariés.

Lecture de musique sur un périphérique Bluetooth apparié

- 1** Appuyez sur  pour mettre l'appareil sous tension.
- 2** Appuyez sur  pour passer à la source d'entrée "Bluetooth".
- 3** Activez les réglages Bluetooth sur votre périphérique Bluetooth.
La DEL d'état s'allume en bleu et établit la connexion avec le dernier périphérique Bluetooth connecté. Si la connexion est coupée, rétablissez-la.
- 4** Écoutez de la musique à l'aide de n'importe quelle application sur votre périphérique Bluetooth.



- Lorsque cet appareil est en mode veille, si vous essayez de vous connecter à partir d'un appareil jumelé par Bluetooth, l'appareil s'allume automatiquement.



Réglages

Effectuez les opérations et les réglages ci-dessous si nécessaire.

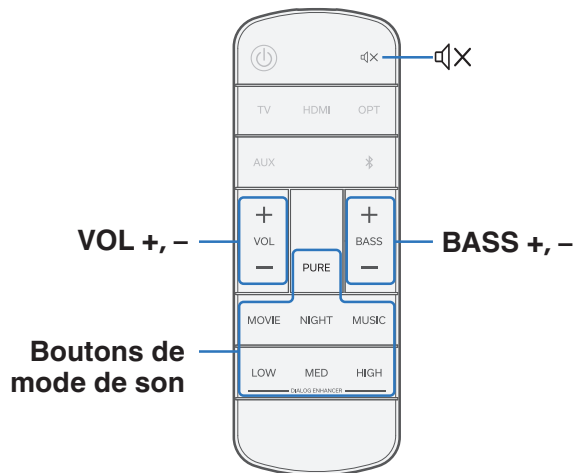

Sélection d'un mode d'écoute

1 Appuyez sur le bouton du mode sonore pour sélectionner un mode sonore.

Lorsque vous appuyez sur le bouton, la DEL d'état la plus à droite clignote et le mode sonore change. (🔊 p. 11)

MOVIE :	Profitez d'un son surround comme au cinéma.
NIGHT :	Permet de compresser la plage dynamique (différence entre les sons forts et faibles) pour faciliter l'écoute à faible volume.
MUSIC :	Profitez d'un large champ acoustique englobant pour une présence complète.
DIALOG ENHANCER LOW / MED / HIGH :	Réglez le volume des dialogues de films, des chansons, etc., de manière à mieux les entendre. Réglable sur 3 niveaux. Réglez l'option sur la valeur souhaitée.
PURE :	Profitez d'un son fidèle à la source d'origine.



Mise en veille automatique (fonction de veille automatique)

Activez ou désactivez la fonction de veille automatique.

Lorsque la fonction de veille automatique est activée, l'alimentation électrique de cet appareil se met automatiquement en veille si aucune opération n'a été effectuée pendant environ 20 minutes ou plus et que le son n'est pas émis.

1 Maintenez enfoncée la touche NIGHT pendant 5 secondes ou plus.

- La fonction de veille automatique s'active ou se désactive et la DEL d'état clignote comme indiqué ci-dessous.

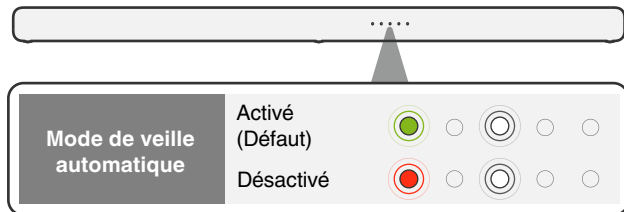

Réduction de la consommation d'énergie en mode veille (fonction de veille prolongée)

Cet appareil peut être placé en mode de veille profonde, dans lequel sa consommation d'énergie en veille est inférieure à celle du mode de veille normal. Effectuez les étapes suivantes pour mettre cet appareil en mode de veille profonde.

1 Maintenez DIALOG ENHANCER HIGH enfoncé pendant environ 5 secondes ou plus.

- La fonction de veille profonde est activée ou désactivée et la DEL d'état clignote comme indiqué ci-dessous.

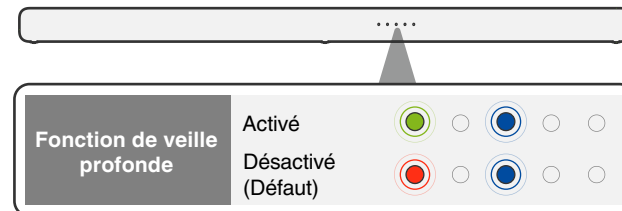



- Lorsque vous appuyez sur le bouton d'alimentation alors que la fonction de veille profonde est activée, toutes les DEL d'état clignotent trois fois en blanc et l'appareil passe en mode de veille profonde.
- Lorsque vous appuyez sur le bouton d'alimentation alors que la fonction de veille profonde est désactivée, toutes les DEL d'état clignotent en vert trois fois et l'appareil passe en mode veille normal.

REMARQUE

- Lorsque cet appareil est en mode veille prolongée, il ne peut pas être allumé en effectuant des opérations de streaming avec une connexion Bluetooth.
- Lorsque cet appareil est en mode de veille profonde, la fonction de contrôle de mise en marche automatique des entrées optiques et AUX ne peut pas mettre l'appareil en marche. (👉 p. 33)

Activation ou désactivation de la mise en veille par la fonction de contrôle HDMI

Dans les paramètres par défaut, le contrôle HDMI met automatiquement l'appareil en mode veille, lié à la mise en veille du téléviseur. Lorsque la fonction de liaison en veille via le contrôle HDMI est désactivée, la lecture de la musique peut se poursuivre sans que cet appareil se mette en veille, même si le téléviseur est mis en veille alors qu'un lecteur de musique ou un autre appareil est connecté et en cours de lecture.

1 Maintenez enfoncée la touche MOVIE pendant 5 secondes ou plus.

- La fonction de contrôle de la liaison en attente via HDMI s'active ou se désactive et la DEL d'état clignote comme indiqué ci-dessous.

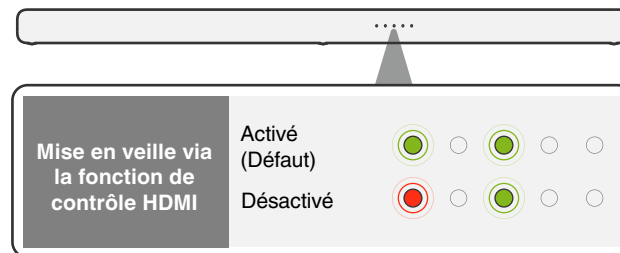

Mise sous tension automatique en fonction de la lecture de l'appareil (fonction de contrôle de la mise sous tension automatique)

Si vous activez la fonction de contrôle automatique et que la lecture est lancée par l'appareil de lecture alors que cet appareil est en veille, l'appareil est automatiquement mis sous tension et la lecture commence. En outre, si l'appareil est sous tension, la source d'entrée est automatiquement commutée en fonction de la lecture de l'appareil de lecture. La fonction de contrôle de la mise en marche automatique peut être activée ou désactivée pour chaque source d'entrée.

- 1 **Passez à la source d'entrée que vous voulez régler.**
- 2 **Sur la télécommande, appuyez sur le bouton qui correspond à la source d'entrée que vous voulez régler pendant 5 secondes ou plus.**

Source d'entrée	Bouton
TV (HDMI eARC/ARC)	TV
OPTICAL IN	OPT
AUX IN	AUX

Les DEL d'état de l'affichage de la source d'entrée actuelle clignotent trois fois.

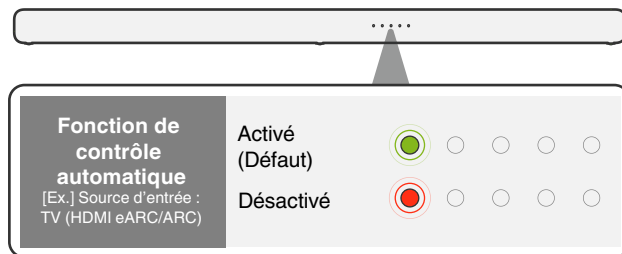

- Lorsque la fonction de contrôle automatique est désactivée pour l'entrée TV (HDMI eARC/ARC), la fonction de contrôle automatique pour l'entrée HDMI IN est également désactivée.
- Même si la fonction de contrôle automatique est désactivée pour l'entrée TV (HDMI eARC/ARC), lorsque cet appareil est mis sous tension et que la lecture est effectuée avec un téléviseur ou des appareils de lecture HDMI, la source d'entrée bascule automatiquement sur TV (HDMI eARC/ARC) ou HDMI IN.
- Même si la fonction de contrôle automatique est activée pour l'entrée optique ou l'entrée AUX, la source d'entrée ne change pas automatiquement pendant la lecture HDMI (eARC/ARC).
- Lorsque cet appareil est en mode de veille profonde, la fonction de contrôle de mise en marche automatique des entrées optiques et AUX ne peut pas mettre l'appareil en marche. (🔧 p. 31)



Utilisation de cet appareil à l'aide de la télécommande d'un téléviseur

Il existe trois façons d'utiliser cet appareil à l'aide de la télécommande d'un téléviseur.

• Fonction de contrôle HDMI

Connectez cet appareil à un téléviseur prenant en charge la fonction de contrôle HDMI à l'aide d'un câble HDMI et activez le réglage des commandes HDMI sur le téléviseur pour effectuer des opérations de base sur cet appareil (changement de source d'entrée, mise sous et hors tension, réglage du volume) avec la télécommande du téléviseur.

Reportez-vous à "Fonction de contrôle HDMI" pour en savoir plus sur la fonction de contrôle HDMI. (☞ p. 43)

• Fonction de pré-réglage de la télécommande

Cet appareil est pré-réglé de telle sorte que vous pouvez régler le volume en utilisant la touche de réglage du volume sur les télécommandes des téléviseurs des principaux fabricants. Ceci est utile lorsque le téléviseur que vous utilisez ne prend pas en charge le contrôle HDMI, ou lorsque vous vous connectez à un téléviseur qui n'a pas de connecteur HDMI.

• Fonction d'apprentissage à distance

Si votre téléviseur ne prend pas en charge la fonction de contrôle HDMI et la fonction de pré-réglage de la télécommande, utilisez la fonction d'apprentissage de la télécommande de cet appareil. Cela vous permet de faire fonctionner cet appareil avec la télécommande d'un téléviseur. ("Utilisation de la fonction d'apprentissage à distance" (☞ p. 34))

■ Utilisation de la fonction d'apprentissage à distance

1 Appuyez sur de l'unité principale et maintenez-le enfoncé pendant 3 secondes ou plus.

Parmi les DEL de l'affichage d'état, une DEL blanche se déplace d'avant en arrière de gauche à droite et indique que le mode d'apprentissage du contrôle à distance a commencé.

2 Dirigez la télécommande de cet appareil vers le capteur de télécommande de cet appareil et appuyez une fois sur la touche de la télécommande pour apprendre (par exemple VOL +).

Toutes les DEL d'état clignotent en blanc.

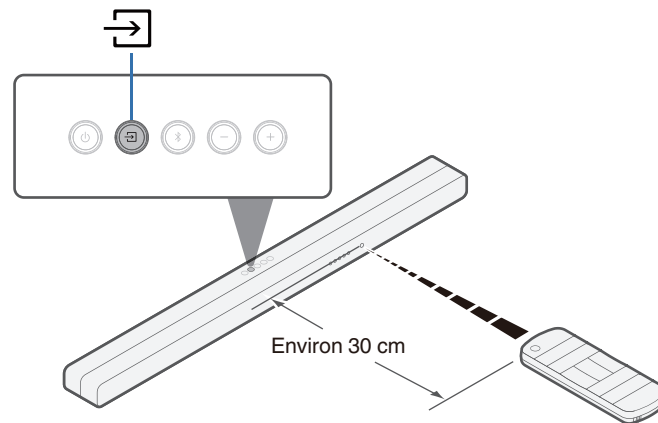

3 Pointez la télécommande du téléviseur sur le capteur de télécommande de cet appareil et appuyez une fois sur la touche de la télécommande à apprendre (par exemple, la touche pour augmenter le volume).

Si l'apprentissage est réussi, la DEL d'état la plus à droite clignote en vert trois fois.

Si l'apprentissage échoue, la DEL d'état la plus à droite clignote trois fois en rouge. Répétez les étapes 2 et 3 si cela se produit.



- Lorsque les DEL d'état clignotent à nouveau en blanc, appuyez à nouveau sur la touche de la télécommande du téléviseur (par exemple, la touche pour augmenter le volume).

4 Pour apprendre une nouvelle fonction, répétez les étapes 2 et 3 avec la fonction suivante.

5 Appuyez sur de l'unité principale et maintenez-le enfoncé pendant 3 secondes ou plus.

La DEL d'état la plus à droite clignote trois fois en blanc et indique que le mode d'apprentissage de la télécommande est terminé.

L'appareil quitte le mode d'apprentissage de la télécommande.

6 Vérifiez que l'opération (par exemple, l'augmentation du volume) peut être effectuée sur cet appareil avec la télécommande du téléviseur.



- Pour supprimer toutes les données apprises, appuyez sur  sur la barre de son pendant 10 secondes jusqu'à ce que toutes les DEL d'état clignotent en violet cinq fois.
- Les opérations ne peuvent pas être effectuées avec la fonction d'apprentissage de la télécommande pendant la mise en veille profonde.
- D'autres opérations ne peuvent pas être effectuées en mode d'apprentissage de la télécommande.
- Selon le type de télécommande du téléviseur, l'apprentissage de la télécommande peut ne pas être possible.



Dépistage des pannes

Si un problème se produit, vérifiez d'abord les points suivants :

1. **Les connexions sont-elles correctes ?**
2. **L'appareil est-il utilisé conformément aux descriptions du manuel de l'utilisateur ?**
3. **Les autres composants fonctionnent-ils correctement ?**



Si cet appareil ne fonctionne pas correctement, vérifiez les symptômes dans cette section.

Si les symptômes ne correspondent pas à l'un de ceux décrits ici, veuillez consulter votre revendeur, car cela pourrait être dû à un défaut dans cet appareil. Dans ce cas, débranchez immédiatement l'alimentation et contactez le magasin où vous avez acheté cet appareil.



L'alimentation ne se met pas sous/hors tension

L'appareil ne s'allume pas.

- Vérifiez que la fiche d'alimentation est correctement introduite dans la prise murale. (☞ p. 25)
- Si l'alimentation de cet appareil ne peut être mise en marche avec la télécommande du téléviseur, appuyez sur la touche  pour mettre l'appareil sous tension. (☞ p. 43)
- Activez la fonction de contrôle HDMI du téléviseur lorsque vous utilisez un câble HDMI pour connecter cet appareil à votre téléviseur compatible avec le contrôle HDMI. (Consultez le manuel de l'utilisateur du téléviseur pour plus de détails.)
- Si l'alimentation ne peut pas être mise en marche par une connexion Bluetooth, elle est en mode de veille profonde. Appuyez sur  pour mettre l'appareil sous tension. (☞ p. 31)
- Si vous réglez la fonction de contrôle de la mise en marche automatique sur arrêt, l'appareil ne s'allumera pas automatiquement même si la lecture est lancée par le téléviseur ou le périphérique de lecture. (☞ p. 33)
- Si l'appareil ne peut pas être mis sous tension à l'aide de la fonction de commande automatique des entrées optiques et AUX, il est en mode de veille profonde. Appuyez sur  pour mettre l'appareil sous tension. (☞ p. 33)

L'appareil se met automatiquement hors tension.

- Si aucune opération n'a été effectuée pendant 20 minutes ou plus et qu'il n'y a pas d'entrée audio, cet appareil passe automatiquement en mode de déclenchement vocal. Remettez l'appareil sous tension. Pour éviter que l'alimentation ne soit coupée automatiquement, désactivez la fonction de veille automatique. (☞ p. 31)

Même si le téléviseur est éteint, l'appareil ne s'éteint pas automatiquement.

- Si la fonction de contrôle de la mise en veille via HDMI est désactivée, cet appareil ne passera pas en veille même si l'alimentation du téléviseur connecté via HDMI est coupée. (☞ p. 32)
- Si la source d'entrée est Bluetooth, cet appareil ne passera pas en mode veille même si l'alimentation du téléviseur connecté via HDMI est coupée.

L'alimentation est coupée et la DEL d'état la plus à gauche clignote en rouge.

- Le circuit de protection a été activé en raison d'une augmentation de la température dans la barre de son. Débranchez le cordon d'alimentation de l'appareil, patientez une heure environ jusqu'à ce qu'il ait suffisamment refroidi. Puis, mettez l'appareil à nouveau sous tension.
- Rallumez l'appareil et baissez le volume.



Les opérations ne peuvent pas être effectuées via la télécommande

Les opérations ne peuvent pas être effectuées via la télécommande.

- La pile est usée. Remplacez-la par une pile neuve. (👉 p. 6)
- Faites fonctionner la télécommande à une distance d'environ 7 m de cet appareil et à un angle de 30°. (👉 p. 8)
- Retirez tout obstacle se trouvant entre cet appareil et la télécommande.
- La pile au lithium en forme de pièce de monnaie (CR2025) n'est pas positionnée correctement. Corrigez le positionnement de manière à ce que le symbole + gravé sur la pile soit orienté vers le haut. (👉 p. 6)
- Le capteur de télécommande de cet appareil est exposé à une forte lumière (soleil, lampe fluorescente de type inverseur, etc.). Déplacez cet appareil afin que le capteur de télécommande ne soit plus exposé à une forte lumière.

Difficulté à enseigner les commandes de la télécommande de cet appareil

Difficulté à enseigner les commandes de la télécommande de cet appareil.

- N'oubliez pas que si cet appareil peut apprendre presque toutes les commandes à distance IR (infrarouge), il reste quelques rares formats de code qui ne peuvent pas être enseignés.





Aucun son n'est émis

Aucun son n'est émis.

- Vérifiez les connexions de tous les appareils. (👉 p. 20)
- Insérez complètement les câbles de connexion.
- Vérifiez que les bornes d'entrée et les bornes de sortie ne sont pas inversément reliées.
- Vérifiez l'état des câbles.
- Vérifiez qu'une source d'entrée correcte est sélectionnée. (👉 p. 26)
- Ajustez le volume. (👉 p. 27)
- Assurez-vous que le volume n'est pas mis en sourdine. (👉 p. 27)
- Si la DEL d'état s'allume en rouge, cela signifie qu'un signal audio qui n'est pas pris en charge par cet appareil est entré. (👉 p. 11)
Dans ce cas, réglez le format audio sur "PCM" sur le périphérique de sortie audio.

Aucun son n'est émis par le subwoofer.

- En cas de présence d'un obstacle entre la barre de son et le subwoofer, éliminez-le ou rapprochez le subwoofer de la barre de son.
- Pour éviter les interférences électromagnétiques, placez cet appareil à l'écart des fours à micro-ondes, des périphériques connectés via réseau local sans fil et d'autres périphériques Bluetooth.
- Assurez-vous que la DEL d'état du subwoofer est allumée en vert. Si elle n'est pas allumée, cela peut indiquer que la barre de son et le subwoofer ne sont pas connectés sans fil. Effectuez à nouveau la connexion selon les étapes suivantes.
 - ① Appuyez sur la touche  pour mettre l'appareil sous tension.
 - ② Appuyez sur le bouton CONNECT du subwoofer et maintenez-le enfoncé pendant 3 secondes ou plus.
La DEL d'état du subwoofer clignote en vert, le subwoofer entre en mode d'appariement.
 - ③ Appuyez sur les boutons  sur la barre de son et + pendant 5 secondes ou plus jusqu'à ce que la DEL d'état de la barre de son clignote en rouge.
La barre de son entre en mode d'appariement, le subwoofer se connecte automatiquement sans fil à la barre de son. Effectuez à nouveau les étapes ① à ③ s'ils ne se connectent pas.



La lecture Bluetooth ne fonctionne pas

Appariement avec un périphérique Bluetooth impossible.

- Cela peut être dû au fait que Bluetooth n'est pas activé sur le périphérique Bluetooth. Voir le manuel de l'utilisateur du périphérique Bluetooth pour activer la fonction Bluetooth.
- Il est possible que cet appareil soit apparié avec un autre périphérique Bluetooth. Sélectionnez cet appareil à partir de la liste des périphériques affichée sur l'écran du périphérique Bluetooth.
- Amenez le périphérique Bluetooth à proximité de cet appareil.
- Mettez le périphérique Bluetooth hors tension puis sous tension, et ensuite essayez à nouveau.
- 1 seul périphérique Bluetooth peut être connecté à la fois.
- La connexion de l'appareil mobile Bluetooth fonctionne mal. Mettez l'appareil mobile sous tension, supprimez les informations d'appariement et appariez à nouveau cet appareil avec l'appareil mobile.

Le son est coupé.

- Amenez le périphérique Bluetooth à proximité de cet appareil.
- Supprimez tout obstacle entre le périphérique Bluetooth et cet appareil.
- Pour éviter les interférences électromagnétiques, placez cet appareil à l'écart des fours à micro-ondes, des périphériques connectés via réseau local sans fil et d'autres périphériques Bluetooth.
- Procédez à nouveau à l'appariement du périphérique Bluetooth. (🔗 p. 28)



La fonction de contrôle HDMI n'est pas opérationnelle

La fonction de contrôle HDMI n'est pas opérationnelle.

- Vous pouvez faire fonctionner les dispositifs qui ne sont pas compatibles avec la fonction de contrôle HDMI. De plus, en fonction du dispositif connecté ou des réglages, la fonction de contrôle HDMI peut ne pas fonctionner. Dans ce cas, faites fonctionner le dispositif externe directement.
- Vérifiez que le réglage de la fonction de contrôle HDMI est activé sur tous les dispositifs connectés à cet appareil.

Un son est émis par les haut-parleurs du téléviseur

Un son est émis par les haut-parleurs du téléviseur.

- Désactiver les haut-parleurs du téléviseur (généralement une option du menu de configuration, mais un interrupteur sur le panneau arrière de certains téléviseurs).



Réinitialisation des réglages d'usine

Effectuez cette procédure si l'affichage est anormal ou si aucune opération ne peut être effectuée.

Divers réglages sont réinitialisés aux valeurs d'usine par défaut. Refaire les réglages.

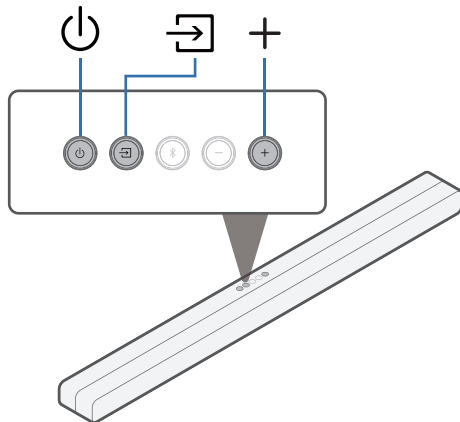

- 1 Appuyez sur ⏻ pour mettre l'appareil sous tension.**
- 2 Appuyez simultanément de manière prolongée sur ⏻, 🏠 et + pendant 5 secondes ou plus.**
La DEL d'état clignote trois fois en rouge.
- 3 Patientez environ 10 secondes après l'extinction de la DEL, puis appuyez sur ⏻.**
Tous les paramètres reviennent aux paramètres d'usine après le redémarrage de la barre de son.



À propos de HDMI

Cet appareil prend en charge les fonctions HDMI suivantes.

- **Fonction ARC (Audio Return Channel)**

Profitez des films, de la musique, etc., sur votre téléviseur simplement en connectant un téléviseur compatible avec la fonction ARC à cet appareil via HDMI.

- **Fonction eARC (Enhanced Audio Return Channel)**

La fonction eARC est compatible avec les formats audio compatibles avec la fonction ARC conventionnelle, en plus des formats PCM linéaire multicanaux, Dolby TrueHD, Dolby Atmos et autres formats audio qu'une fonction ARC conventionnelle ne peut pas transmettre. En outre, le raccordement à un téléviseur compatible avec la fonction eARC permet de profiter d'une lecture sonore de meilleure qualité du contenu audio lu sur votre téléviseur.

- **Fonction de contrôle HDMI**

Connectez un téléviseur compatible avec le contrôle HDMI et ce périphérique via HDMI, puis activez le contrôle HDMI pour activer le contrôle de la liaison à partir de l'un des périphériques.

- Permutation de la source d'entrée

Si le téléviseur est allumé, cet appareil s'allume automatiquement et commute sur la source d'entrée.

- Mise hors tension du lien

La mise hors tension du téléviseur est liée, de sorte que cet appareil s'éteint également.

- Ajustement du volume

Vous pouvez régler le volume de cet appareil à l'aide de la télécommande du téléviseur.

- Permutation de la destination de sortie audio

Si cet appareil est allumé, le son du téléviseur est émis par cet appareil. Si cet appareil est hors tension, le son du téléviseur est reproduit à partir des haut-parleurs du téléviseur.

REMARQUE

- Selon le téléviseur connecté, il est possible que certaines fonctions ne soient pas opérationnelles.



Renseignements relatifs aux marques commerciales



La marque et les logos Bluetooth® sont des marques commerciales déposées appartenant à Bluetooth SIG, Inc. et toute utilisation de ces marques par D&M Holdings Inc. est soumise à licence. Les autres marques et noms commerciaux sont la propriété de leurs propriétaires respectifs.



Dolby, Dolby Vision, Dolby Atmos et le symbole du double D sont des marques déposées de Dolby Laboratories Licensing Corporation. Fabriqué sous licence de Dolby Laboratories. Œuvres confidentielles non publiées. Copyright © 2012-2021 Dolby Laboratories. Tous droits réservés.



Les termes HDMI et High-Definition Multimedia Interface ainsi que le logo HDMI sont des marques commerciales ou des marques déposées de HDMI Licensing, LLC aux États-Unis et dans d'autres pays.



Spécifications

Barre de son

■ Généralités

Température de fonctionnement :	5 °C - 35 °C
Alimentation :	CA 100 - 240 V, 50/60 Hz
Consommation :	40 W
Consommation électrique en mode veille :	1,7 W
Consommation électrique en mode veille prolongée :	0,4 W
Entrée analogique max. :	2 Vrms
Fréquence d'échantillonnage :	32 kHz, 44,1 kHz, 48 kHz
Formats audio pris en charge :	Linear PCM, Dolby Digital, Dolby Digital Plus, Dolby TrueHD, Dolby Atmos



■ Section sans fil

Plage des fréquences utilisées : 2,4 GHz (subwoofer de basses sans fil)

■ Section Bluetooth

Système de communication : Version Bluetooth 5.0

Puissance de transmission : Classe de puissance 2

Portée de communication maximale : Environ 10 m dans la ligne de vision*

Plage des fréquences utilisées : Bande 2,4 GHz

Schéma de modulation : FHSS (Frequency-Hopping Spread Spectrum)

Profils pris en charge : A2DP (Advanced Audio Distribution Profile) 1.3
AVRCP (Audio Video Remote Control Profile) 1.6

Codec correspondant : SBC

Portée de transmission (A2DP) : 20 Hz – 20 000 Hz

* La plage de communication réelle varie suivant l'influence de facteurs tels que les obstacles entre les appareils, les ondes électromagnétiques émises par les fours à micro-ondes, l'électricité statique, les téléphones sans fil, la sensibilité de la réception, la performance de l'antenne, le système d'exploitation, le logiciel de l'application, etc.



■ Dimensions (Unité : mm)

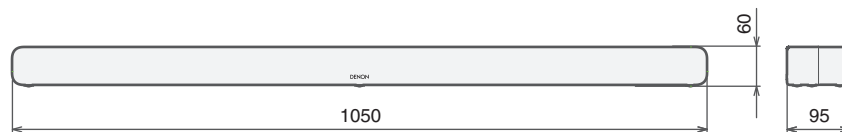
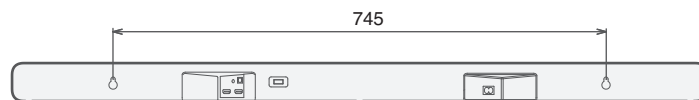

■ Poids : 2,5 kg



Subwoofer

■ Généralités

Température de fonctionnement :	5 °C - 35 °C
Alimentation :	CA 100 - 240 V, 50/60 Hz
Consommation :	40 W
Consommation électrique en mode veille :	0,3 W
Consommation électrique en mode veille prolongée :	0,3 W

■ Dimensions (Unité : mm)

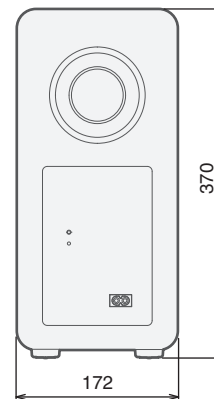
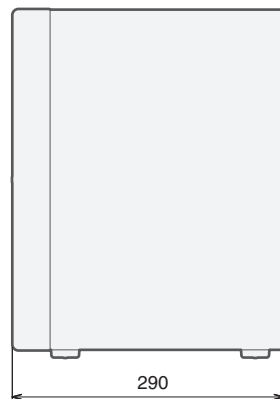

■ Poids : 4,3 kg



DENON[®]

www.denon.com

3520 10828 00ASB

©2021 Sound United. All Rights Reserved.