

DENON®

DHT-S716H

BARRE DE SON RÉSEAU

Manuel de l'Utilisateur

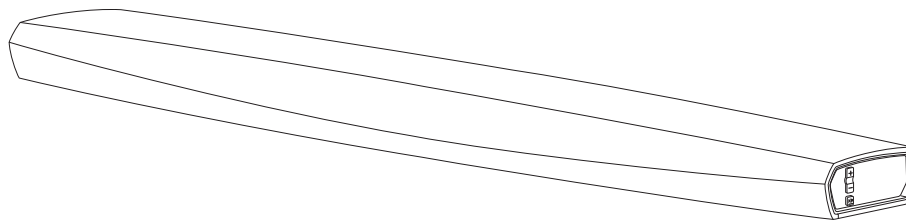

Introduction	6	Configuration de votre première DHT-S716H	24
Avant de commencer	7	Ajout d'appareils HEOS supplémentaires	25
Exigences système	7	Ajout d'appareils HEOS filaires	25
Exigences réseau	7	Ajout d'appareils HEOS sans fil	25
Exigences du contrôleur	8	Connexion d'appareils	26
Familiarisation avec votre DHT-S716H	9	Raccordement à votre TV	26
Panneau avant	11	Connexion HDMI	26
Contrôles	12	Réglage de la fonction de contrôle HDMI	26
Dessous	13	Désactiver les enceintes de votre téléviseur	27
Panneau arrière	14	Lecture de l'entrée HDMI (ARC) - Meilleur choix	28
Télécommande	16	Lecture de l'entrée HDMI (sans ARC) - Choix préférable	29
Positionnement de votre DHT-S716H	17	Raccordement avec d'autres périphériques	30
Plateau	17	Raccordement à votre équipement HDMI	30
Comment fixer les pieds	17	Connexion d'un appareil de lecture audio	30
Répétiteur IR	18	Connexion d'un périphérique de stockage USB	31
Montage mural	19	Répétiteur IR	31
Avant d'utiliser la télécommande	20	Appariement d'un DSW-1H et de surrounds	32
Remplacement des piles	20	Appariement du DSW-1H	33
Portée d'utilisation de la télécommande	21	Ajout d'enceintes filaires	33
Alimentation de votre DHT-S716H	22	Désappariement d'un DSW-1H et de surrounds	34
Obtention de l'application HEOS	23		



Utilisation de votre DHT-S716H	35	Lecture de musique stockée sur votre périphérique mobile	48
Compte HEOS	35	Lecture de musique de votre PC ou NAS en réseau	49
Qu'est-ce qu'un compte HEOS ?	35	Lecture d'un périphérique audio externe sur n'importe quel appareil HEOS	50
Pourquoi ai-je besoin d'un compte HEOS ?	35	Lecture de musique à partir d'un dispositif USB	51
Inscription pour un compte HEOS	35	Lecture de musique à partir d'un périphérique Bluetooth	52
Sélection d'une pièce/enceinte	35	Appariement de l'appareil HEOS avec vos périphériques Bluetooth	52
Écoute de la même musique dans plusieurs pièces	36	Lecture à partir de services de musique	53
Association de pièces	36	Ajout d'un service de musique	53
Dissociation de pièces	37	Modification des réglages de service de musique	53
Association de toutes les pièces (mode party)	38	Gestion des entrées	54
Dissociation de toutes les pièces	39	Modification du nom des entrées	54
Sélection d'une piste musicale ou d'une station dans les sources de musique	40	Masquage d'une entrée	54
Réorganisation de la file d'attente en cours de lecture	42	Gestion de votre téléphone	55
Suppression de plages de la file d'attente de lecture	42	Utilisation des favoris	55
Suppression de toutes les plages de la file d'attente de lecture	43	Ajout aux favoris HEOS	55
Enregistrement de listes de lecture	43	Suppression d'une station des favoris HEOS	55
Fonction de sélection rapide	44		
Regardez la TV	45		
Regardez un autre appareil	46		
Écoute de la radio	47		



Effectuer des réglages	56	Dépannage de base	63
Réglage de la qualité audio	56	Mon dispositif HEOS ne se connecte pas à mon réseau via le câble audio	63
Modification de la connexion à la TV	57	Si la télécommande du téléviseur ne fonctionne pas	63
Modification de l'entrée de la TV	57	Impossible d'apparier un périphérique mobile Bluetooth avec l'appareil HEOS	64
Groupement du son TV	57	Impossible d'entendre de la musique via Bluetooth	64
Modification du nom d'une sélection rapide	58	Mon dispositif HEOS s'éteint et la DEL d'état clignote en rouge	65
Réglage de la luminosité du voyant d'état	58	La musique s'arrête ou ralentit parfois	65
Mise à jour de votre système	59	J'entends un délai lors de l'utilisation de l'entrée externe avec mon téléviseur	65
Fonctionnalités avancées	60	Je perçois une distorsion lors de l'utilisation de l'entrée AUX	66
Performance sans fil	60	Connexion à un réseau WPS	66
Gestion de l'alimentation	61	Réinitialisation de votre appareil HEOS	67
Modes d'alimentation	61		
Mode de démarrage rapide	61		
Deep Standby	62		
Arrêt	62		



Tableau des DEL d'état	68
Codecs et types de fichiers pris en charge	75
Formats audio pris en charge (coaxial/optique)	75
Spécifications	76
Informations	78
Marques commerciales	78



Nous vous remercions d'avoir acquis cet appareil Denon. Pour un fonctionnement optimal, veuillez lire attentivement ce manuel de l'utilisateur avant de vous servir de l'unité.

REMARQUE

- CE DOCUMENT CONTIENT DES INFORMATIONS SUJETTES À DES MODIFICATIONS SANS PRÉAVIS.

Introduction

La DHT-S716H fait partie du système audio sans fil HEOS multi-pièces qui vous permet de profiter de votre musique préférée, n'importe où chez vous. En utilisant votre réseau domestique existant et l'application HEOS sur votre iOS ou périphérique Android™, vous pouvez explorer, naviguer et lire de la musique depuis votre propre bibliothèque musicale ou depuis de nombreux services de musique en ligne.

- Véritable audio multi-pièces - écoutez des plages différentes dans des pièces différentes ou la même plage dans toutes les pièces
- Utilisez votre réseau domestique sans fil existant pour une configuration aisée et rapide
- Synchronisation audio quasi-instantanée leader de l'industrie entre appareils HEOS
- Qualité audio Denon légendaire
- Si vous êtes pressé, vous pouvez profiter de musique audio très rapidement en suivant les étapes décrites dans le guide de démarrage rapide (fourni).



Poursuivez la lecture de ce Manuel de l'Utilisateur pour obtenir des informations plus détaillées sur les fonctions et les avantages de votre DHT-S716H.



Avant de commencer

REMARQUE

- Si vous avez déjà installé au moins un appareil HEOS, veuillez passer à la section “Ajout d'appareils HEOS supplémentaires” (📖 p. 25).

Exigences système

Avant de commencer à installer votre premier appareil HEOS, veuillez vous assurer de comprendre et satisfaire les exigences de base.

■ Exigences réseau

Routeur sans fil - Afin d'utiliser votre système musical HEOS, vous devez disposer d'un réseau sans fil (Wi-Fi) ou Ethernet qui fonctionne chez vous. Même en cas de connexion à un réseau Ethernet, une connexion Wi-Fi au routeur est requise pour contrôler le système à l'aide de l'application de contrôle HEOS. Si vous ne disposez d'un réseau sans fil, veuillez contacter votre revendeur ou détaillant de produits électroniques Denon local pour vous aider lors de votre achat et votre installation d'un réseau sans fil chez vous.

Connexion Internet haut débit – HEOS accède à Internet pour diffuser de la musique chez vous à partir de plusieurs services de musique en ligne populaires. HEOS est également conçu pour vous fournir des mises à jour du logiciel, qui sont fournies via votre connexion Internet domestique. Des services DSL, câble et fibre fournissent également l'expérience et la fiabilité idéales. Vous rencontrerez peut-être des problèmes de performance avec des connexions Internet plus lentes comme celles de services satellite.



■ Exigences du contrôleur

Vous pouvez contrôler votre système audio sans fil HEOS multi-pièces avec l'application HEOS gratuite sur tout iOS ou périphérique mobile Android satisfaisant les exigences minimales :



Exigences minimales de l'iOS

- iOS version 8.0 ou ultérieure
- iPhone® 4S ou plus récent
- iPad® 2 ou plus récent
- iPod touch® (5ème génération) ou plus récent



Exigences minimales pour Android

- Android OS version 4.0 ou ultérieure
- Toutes les résolutions



Familiarisation avec votre DHT-S716H

DHT-S716H

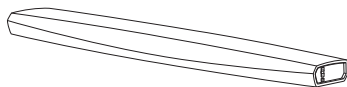
Garantie
(Modèle d'Amérique du Nord uniquement)

Câble Ethernet

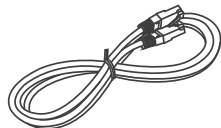

Guide de démarrage rapide

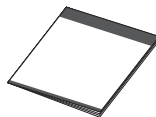

Cordon d'alimentation

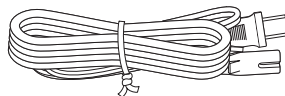

Câble HDMI

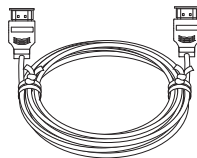

Consignes de sécurité



Câble de configuration de 3,5 mm



Câble optique

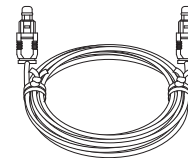

Pieds

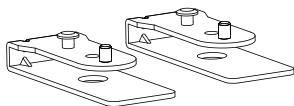
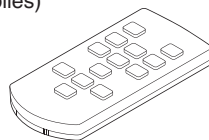
Télécommande
(Inclut les piles)

Gabarit de montage mural

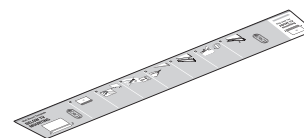
**REMARQUE**

- Veuillez utiliser le cordon d'alimentation fourni dans l'emballage de votre appareil.



■ Panneau avant

[Plateau]

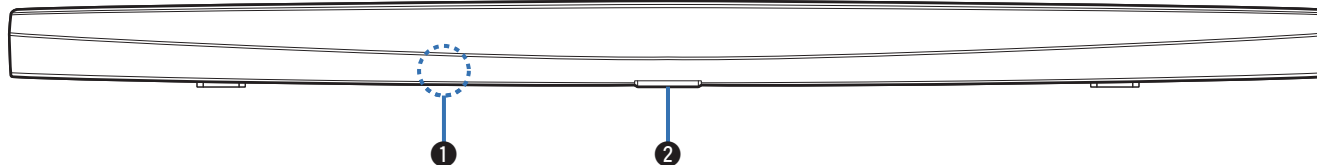

[Montage mural]

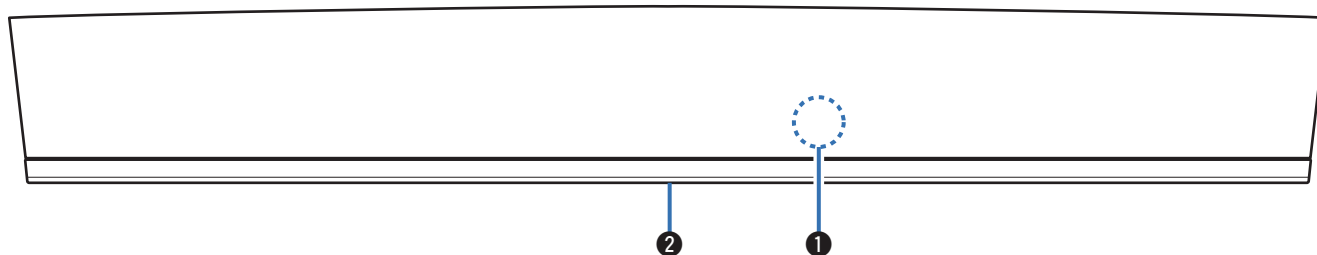

① Capteur de la télécommande

Ceci reçoit les signaux de la télécommande.

② DEL d'état

Veillez vous reporter au "Tableau des DEL d'état" pour les couleurs DEL et leur signification. (👉 p. 68)



■ Contrôles

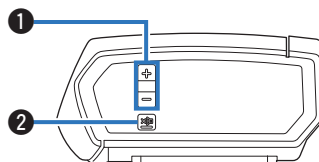

❶ Touches de volume plus/moins (+, -)

Elles permettent d'ajuster vers le haut ou le bas le niveau de volume de l'appareil HEOS.

❷ Touche de mise en sourdine (🔇)

Elle permet de mettre en sourdine ou non le volume de l'appareil HEOS.



■ Dessous

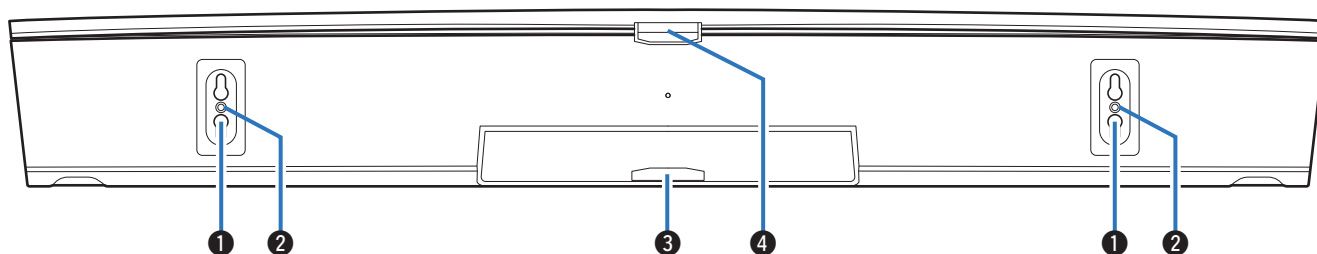

① Trou de serrure (pour un montage mural)

② Trou de fixation taraudé dans le fond (pour un montage mural)

Permet de monter cet appareil au mur ou au plafond.

③ DEL d'état (pour un montage mural)

Veillez vous reporter au "Tableau des DEL d'état" pour les couleurs DEL et leur signification. (☞ p. 68)

④ DEL d'état (pour le plateau)

Veillez vous reporter au "Tableau des DEL d'état" pour les couleurs DEL et leur signification. (☞ p. 68)



■ Panneau arrière

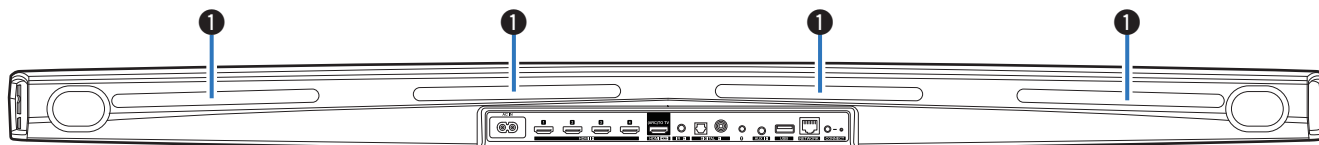

1 Répéteur IR

Les signaux de la télécommande reçus par la DHT-S716H sont renvoyés depuis l'arrière de la DHT-S716H. (☞ p. 18)



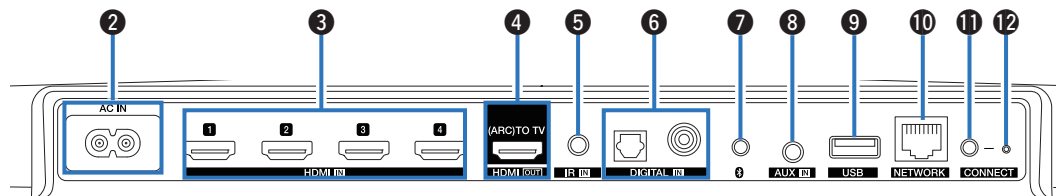

2 Entrée CA (AC IN)

Utilisée pour brancher le cordon d'alimentation. (☞ p. 22)

3 Connecteurs HDMI (HDMI IN)

Utilisés pour raccorder l'équipement HDMI à l'aide d'un câble HDMI. (☞ p. 30)

4 Connecteurs HDMI avec le téléviseur (HDMI OUT)

Utilisée pour raccorder le téléviseur à l'aide d'un câble HDMI. (Compatible avec la fonction ARC) (☞ p. 26)

5 Prise REMOTE CONTROL (IR IN)

Utilisée pour raccorder les récepteurs/transmetteurs infrarouge afin de commander cette unité et les périphériques externes depuis une autre pièce. (☞ p. 31)

6 Connecteurs audio numériques (DIGITAL IN)

Permet de raccorder des périphériques équipés de sorties audio numériques. (☞ p. 30)

7 Touche Bluetooth (📶)

Utilisé dans les paramètres d'appariement Bluetooth. (☞ p. 52)

8 Prise AUX (AUX IN)

Utilisée pour connecter les périphériques audio avec un câble 3,5 mm. (☞ p. 30)

Permet d'ajouter l'appareil HEOS à votre réseau sans fil. (☞ p. 24)

9 Port USB

Utilisé pour connecter les périphériques de stockage USB. (☞ p. 31)

10 Borne NETWORK

Utilisée pour connecter cet appareil à un réseau Ethernet filaire. (☞ p. 24)

11 Touche CONNECT

Utilisée pour la configuration Wi-Fi.

12 DEL d'état de connexion

Indique le statut de cet appareil. (☞ p. 68)



■ Télécommande

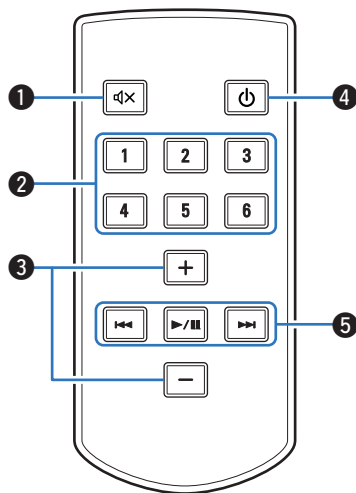

1 Touche de mise en sourdine (🔇)

Ceci coupe la sortie audio.

2 Boutons de sélection rapide (1 – 6)

Ceux-ci appellent les paramètres enregistrés pour chaque touche, comme les paramètres de la source d'entrée, du niveau de volume et du mode son. (🔊 p. 44)

3 Touches de volume Plus/Moins (+, -)

Ceux-ci règlent le niveau de volume.

4 Touche d'alimentation (🔌)

Ceci sélectionne la mise sous tension de cet appareil.

5 Boutons système

Ceux-ci effectuent les opérations liées à la lecture.

- Boutons Retour-omettre / Avance rapide-omettre (⏮, ⏭)
- Bouton lecture/pause (⏮/⏭)



Positionnement de votre DHT-S716H

La DHT-S716H est conçue pour renforcer le son de votre téléviseur et vous permettre de profiter du système audio multi-pièces HEOS sans fil. Positionnez la DHT-S716H à un endroit approprié près du téléviseur.

- La DHT-S716H doit être à portée de votre réseau sans fil.

Plateau

La DHT-S716H doit être placée aussi près que possible de l'écran du téléviseur. Elle doit être centrée gauche-droite par rapport à l'écran et, dans l'idéal, ne pas se trouver à plus de quelques centimètres au-dessus ou en dessous de votre téléviseur. L'emplacement le plus commun se trouve en dessous de l'écran. Cet emplacement est parfois difficile car la base du téléviseur se trouve dans l'axe. La DHT-S716H possède un jeu de pieds qui permettent de surélever la DHT-S716H, pour une installation plus stable et attrayante en cas d'utilisation de ce type de téléviseur.

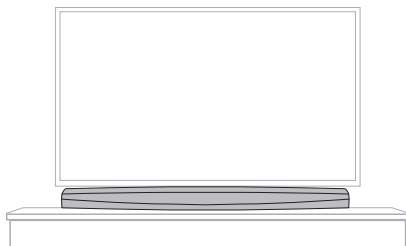

■ Comment fixer les pieds

Fixez les pieds fournis si vous devez positionner la DHT-S716H au-dessus de la base du support de votre TV.

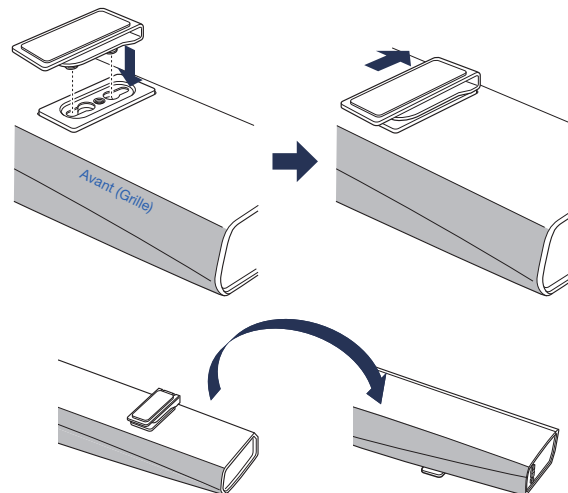

■ Répéteur IR

Selon le modèle de votre téléviseur ou l'emplacement de l'installation, il est possible que le capteur de la télécommande sur le téléviseur soit masqué par la DHT-S716H, empêchant d'utiliser la télécommande du téléviseur car son signal ne parvient pas jusqu'au téléviseur.

Le signal de la télécommande a été reçu par la DHT-S716H et sera renvoyé depuis l'arrière de la DHT-S716H.

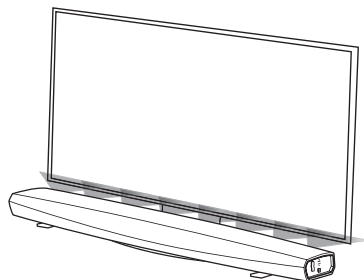

Montage mural

Il est possible de monter la DHT-S716H sur un mur à l'aide des montures à trou de serrure intégrés. Vous pouvez trouver un patron de montage dans le carton du produit. Grâce à un niveau, positionnez et collez avec du ruban adhésif le patron sur le mur à l'emplacement de votre choix. Installez le matériel* à l'aide du patron utilisé comme guide, puis retirez le patron de montage du mur. Branchez les câbles audio et d'alimentation avant de monter la DHT-S716H sur le mur.

* Consultez une personne compétente quant à votre type de mur pour recommander un matériel adapté à l'accrochage de l'enceinte.



REMARQUE

- À des fins de sécurité, demandez à un entrepreneur d'effectuer le travail en cas de montage sur un mur.
- Pour utiliser l'appareil en toute sécurité, ne placez pas et n'accrochez pas d'objet sur l'appareil.
- Veillez à fixer les câbles de connexion sur le mur pour vous assurer qu'il est impossible de les tirer ou de trébucher dessus et de faire tomber l'appareil. Vérifiez que l'appareil est monté de manière sûre une fois le travail de montage terminé. Il est conseillé d'installer un câble de sécurité (non fourni) dans le passage de câble de sécurité en bas de la DHT-S716H afin d'éviter que l'utilisateur et d'autres personnes ne se blessent ou pour ne pas endommager les biens si la DHT-S716H chute pour une raison quelconque.
- Vérifiez également périodiquement la sécurité de l'appareil et s'il existe un risque qu'il tombe du mur.
- Denon ne peut être tenu responsable des dommages, blessures ou accidents provoqués par des problèmes relatifs à l'emplacement ou à la méthode de montage.



Avant d'utiliser la télécommande

La télécommande dispose d'une pile intégrée au lithium.

Tirez sur la feuille isolante avant utilisation.

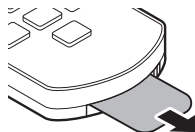

■ Remplacement des piles

1. Tirez vers la droite la rainure située sur le côté gauche du boîtier de la pile en bas du côté inverse de la télécommande sur la droite.
2. Dans cette configuration, tirez le boîtier de la pile vers le bas.

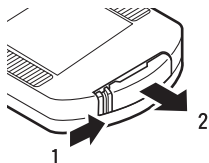

3. Insérez la pile au lithium (CR2025) correctement dans le compartiment de la pile comme indiqué.
4. Remplacez le boîtier de la batterie dans la position originale.

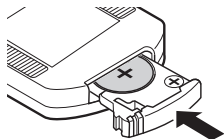

REMARQUE

- Lorsque vous insérez la pile au lithium, assurez-vous de le faire dans la bonne direction, en suivant les marques ⊕ et ⊖ dans le compartiment de la pile.
- Si la pile fuit, remplacez-la immédiatement et éliminez la pile. Dans ce cas, il y a un risque de brûlure lorsque le liquide entre en contact avec la peau ou les vêtements, aussi il faut prendre des précautions. Si vous êtes en contact accidentellement avec le liquide, lavez avec de l'eau du robinet et consultez un médecin.
- Retirez la pile de la télécommande si elle ne doit pas servir pendant de longues périodes.



■ Portée d'utilisation de la télécommande

Pointez la télécommande dans la direction du capteur à distance lorsque vous la manipulez.

[Plateau]

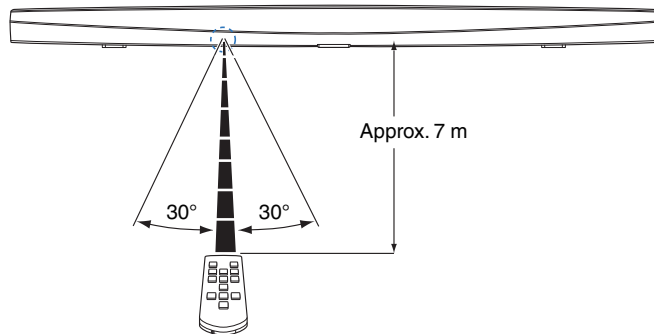

[Montage mural]

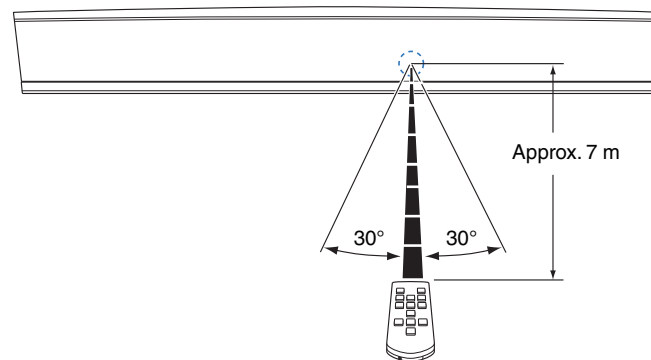

Alimentation de votre DHT-S716H

Connectez le cordon d'alimentation fourni dans l'emballage à l'arrière de la DHT-S716H et branchez-le à une prise murale.

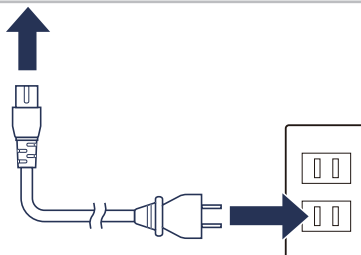
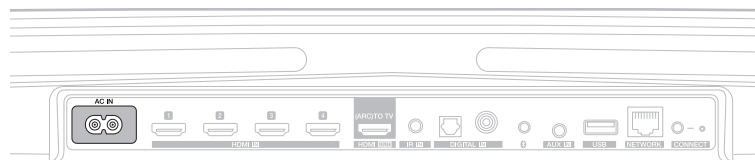

**pour l'Amérique du Nord
(AC 120 V, 60 Hz)**

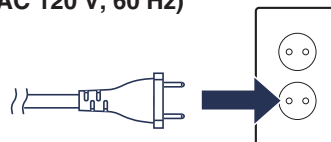

**pour l'Europe
(AC 220 - 240 V, 50/60 Hz)**



Obtention de l'application HEOS

L'application HEOS est au coeur de l'expérience HEOS. En utilisant votre téléphone portable et l'application HEOS, vous pouvez configurer, naviguer, explorer et commander votre système HEOS depuis la paume de votre main, n'importe où dans votre maison.

Téléchargez l'application HEOS pour iOS ou Android en recherchant "HEOS" dans l'App Store®, le magasin Google Play™ ou Amazon pour "HEOS".



À des fins d'amélioration, les spécifications et la conception sont sujettes à des modifications sans préavis.



Configuration de votre première DHT-S716H

Après avoir placé votre DHT-S716H dans votre pièce d'écoute et téléchargé l'application HEOS, vous êtes prêt à configurer votre DHT-S716H pour l'écoute de musique. Ceci implique de suivre les quelques étapes simples pour connecter la DHT-S716H à votre réseau domestique existant :

Avertissement

- NE connectez PAS le câble Ethernet si vous connectez votre DHT-S716H à votre réseau sans fil. Si vous connectez la DHT-S716H à un réseau filaire, utilisez le câble Ethernet pour connecter la DHT-S716H à votre réseau ou routeur.

1 Assurez-vous que votre périphérique mobile est connecté à votre réseau sans fil (le même réseau auquel vous souhaitez connecter votre DHT-S716H).

Vous pouvez vérifier ceci dans le menu Settings – Wi-Fi de votre iOS ou périphérique Android.

REMARQUE

- Si votre réseau sans fil est sécurisé, assurez-vous de connaître le mot de passe pour rejoindre votre réseau.

2 Assurez-vous d'avoir le câble de configuration de 3,5 mm inclus à portée.

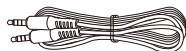

3 Démarrez l'application HEOS sur votre périphérique mobile.



4 Appuyez sur la touche "Setup Now" dans la partie supérieure de l'écran.

5 Suivez les instructions pour ajouter la DHT-S716H à votre réseau sans fil.

Les réglages Wi-Fi de votre périphérique mobile seront copiés sur la DHT-S716H via le câble audio.

REMARQUE

- Si vous avez des problèmes pour brancher votre appareil HEOS, sautez à la section Dépannage. (🔍 p. 63)



Ajout d'appareils HEOS supplémentaires

Le système audio sans fil HEOS multi-pièces est un véritable système audio multi-pièces qui synchronise automatiquement la lecture entre les différents appareils HEOS pour que l'audio provenant de différentes pièces soit parfaitement synchronisé et le son toujours superbe ! Vous pouvez aisément ajouter jusqu'à 32 appareils à votre système HEOS.

Ajout d'appareils HEOS filaires

Il vous suffit de connecter les appareils HEOS à votre réseau domestique à l'aide d'un câble Ethernet et l'appareil HEOS apparaîtra sur votre application HEOS comme une nouvelle pièce dans l'écran "Rooms".

À votre convenance, vous pouvez affecter un nom aux appareils HEOS pour indiquer la pièce dans laquelle vous les avez placés.



- Utilisez uniquement un câble LAN STP ou ScTP blindé qui est facilement disponible dans les magasins d'électroniques (CAT-5 ou supérieur recommandé).
- Ne connectez pas une borne réseau directement au port LAN/à la borne Ethernet de votre ordinateur.

Ajout d'appareils HEOS sans fil

Vous pouvez ajouter des appareils HEOS sans fil à votre système HEOS en sélectionnant "Add Device" dans le menu de réglages de l'application HEOS et en suivant les instructions ci-dessous :



Connexion d'appareils

Lorsque vous utilisez le DHT-S716H pour la première fois, l'Assistant de configuration se lancera automatiquement.

Vous pouvez démarrer l'Assistant de configuration à tout moment à partir du menu de configuration, lorsque vous souhaitez modifier les configurations. "Modification de la connexion à la TV" (☞ p. 57)

Raccordement à votre TV

■ Connexion HDMI

Vous pouvez profiter d'une qualité de lecture audio et vidéo élevée en raccordant cet appareil et un téléviseur ou cet appareil et un dispositif tel qu'un graveur de disque Blu-ray ou une console de jeux à l'aide d'un câble HDMI pour transmettre des signaux vidéo numériques et des signaux audio de disque Blu-ray haute résolution.

- Fonction ARC (Audio Return Channel)

Il est possible de lire le son du téléviseur via cet appareil à l'aide du câble HDMI utilisé pour connecter cet appareil au téléviseur (*).

* Le téléviseur doit également être compatible avec la fonction ARC.

■ Réglage de la fonction de contrôle HDMI

Activez la fonction de commande HDMI sur la TV.

Si le téléviseur est compatible avec la fonction ARC, activez la fonction ARC sur le téléviseur.

(Consultez le manuel de l'utilisateur du téléviseur pour plus de détails.)



■ Désactiver les enceintes de votre téléviseur

Désactivez les enceintes intégrées à votre téléviseur lorsque vous utilisez DHT-S716H. En général, cela est possible grâce à un menu de configuration affiché sur l'écran de votre téléviseur. Recherchez un menu secondaire "Audio" ou "Son" et une option de menu "Haut-parleurs désactivés", "Désactiver les haut-parleurs", "Haut-parleurs externes" ou une option de menu similaire. Certains téléviseur possèdent un commutateur sur le panneau arrière permettant de désactiver les haut-parleurs intégrés.

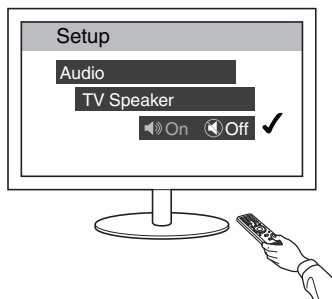

■ Lecture de l'entrée HDMI (ARC) - Meilleur choix

Si votre téléviseur dispose d'une borne HDMI ARC (Audio Return Channel), connectez-la à l'entrée HDMI de la DHT-S716H. Ainsi, le son sera idéal et aura plusieurs avantages supplémentaires.

- 1** Raccordez votre téléviseur à l'aide d'un connecteur HDMI ARC (Audio Return Channel) sur la borne HDMI OUT (ARC) de votre DHT-S716H à l'aide du câble HDMI fourni.
- 2** Sélectionnez "TV" à partir de l'onglet musique.
- 3** Sélectionnez le nom de la DHT-S716H à laquelle vous avez connecté le périphérique audio à l'étape 1.
- 4** Il est possible de lire le son provenant de votre téléviseur directement sur la DHT-S716H.

REMARQUE

- Le téléviseur doit également être compatible avec la fonction ARC. Activez la fonction de contrôle HDMI du téléviseur. Consultez le manuel de l'utilisateur du téléviseur pour plus de détails.
- Pour modifier l'entrée automatiquement, vous pouvez définir l'entrée par défaut à votre TV dans le menu de configuration. "Modification de l'entrée de la TV" (🔧 p. 57)

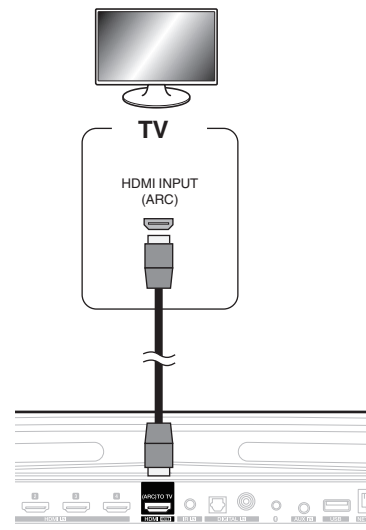

■ Lecture de l'entrée HDMI (sans ARC) - Choix préférable

Connectez un téléviseur qui n'est pas compatible avec la fonction ARC (Audio Return Channel) à l'aide du câble HDMI et du câble d'entrée audio.

- 1 Raccordez votre téléviseur à l'aide d'un connecteur HDMI sur la borne HDMI OUT (ARC) de votre DHT-S716H à l'aide du câble HDMI fourni.
- 2 Raccordez votre téléviseur sur la DHT-S716H à l'aide d'un câble optique numérique fourni ou d'un câble numérique coaxial (non fourni).
- 3 Sélectionnez "TV" à partir de l'onglet musique.
- 4 Sélectionnez le nom de la DHT-S716H à laquelle vous avez connecté le téléviseur audio aux étapes 1 et 2.
- 5 Il est possible de lire le son provenant de votre téléviseur directement sur la DHT-S716H.

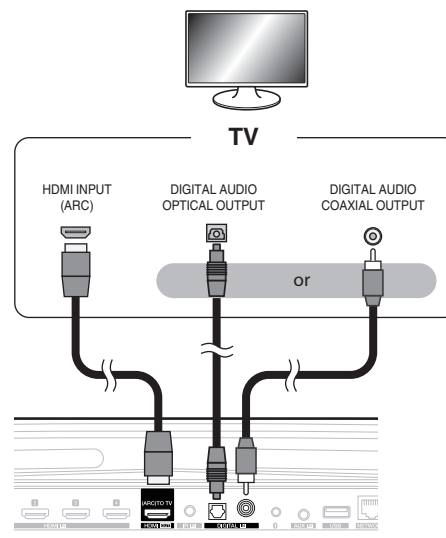

REMARQUE

- Il est impossible de lire le son du téléviseur sur cet appareil s'il n'est raccordé qu'avec le câble HDMI.
- Pour modifier l'entrée automatiquement, vous pouvez définir l'entrée par défaut à votre TV dans le menu de configuration. "Modification de l'entrée de la TV" (🔧 p. 57)



Raccordement avec d'autres périphériques

■ Raccordement à votre équipement HDMI

Vous pouvez lire depuis un périphérique possédant une borne HDMI, notamment un graveur de disque Blu-ray ou une console de jeux.

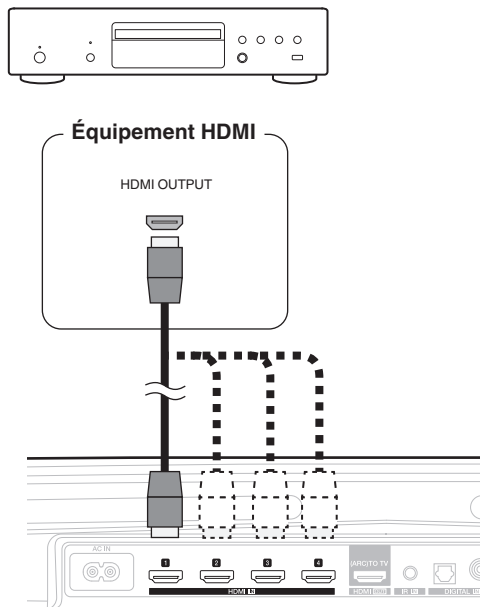

■ Connexion d'un appareil de lecture audio

Connectez l'entrée COAXIAL IN, OPTICAL IN ou AUX IN à un appareil de lecture audio (lecteur de CD, lecteur de musique portable etc...) à l'aide des câbles appropriés.

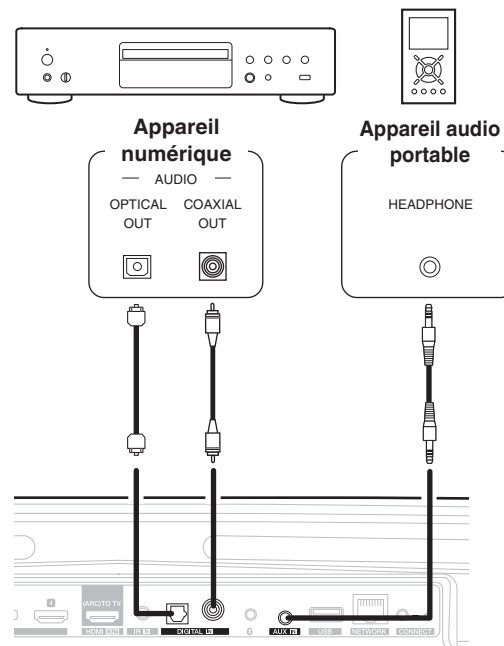

■ Connexion d'un périphérique de stockage USB

Connectez un périphérique de stockage USB formaté FAT32 contenant des fichiers de musique numérique à l'un des ports USB disponibles.

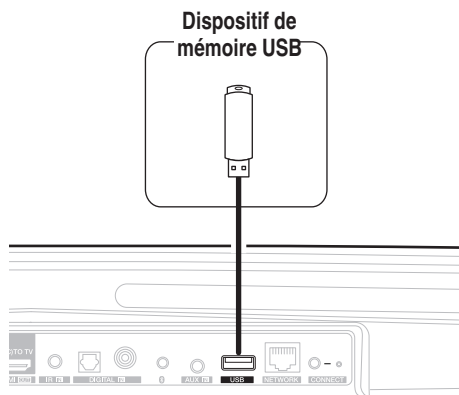

■ Répéteur IR

Il peut toujours être commandé par la télécommande en connectant un appareil récepteur à distance (vendu séparément).

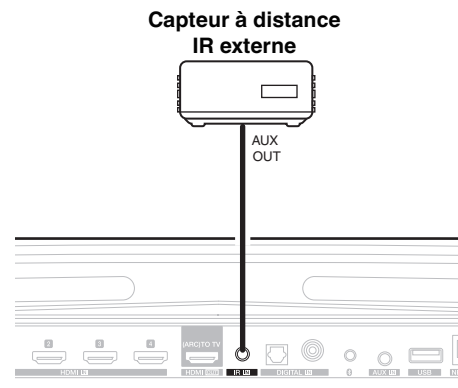

Appariement d'un DSW-1H et de surrounds

La DHT-S716H peut être utilisée comme un système multi-canaux en l'appariant avec des enceintes HEOS ou notre caisson de basses DSW-1H (vendu séparément).

- 1** Sélectionnez l'icône **Settings**  située dans l'angle supérieur gauche du menu "Music" principal pour afficher le menu **Settings**.
- 2** Sélectionnez "Denon DHT-S716H" dans "Mes périphériques".
- 3** Lancez l'"Assistant de configuration".

L'assistant de configuration vous aide à appairer la DHT-S716H.

REMARQUE

- Un DSW-1H et des enceintes surround doivent être reliés à votre réseau sans fil avant d'être appariés.

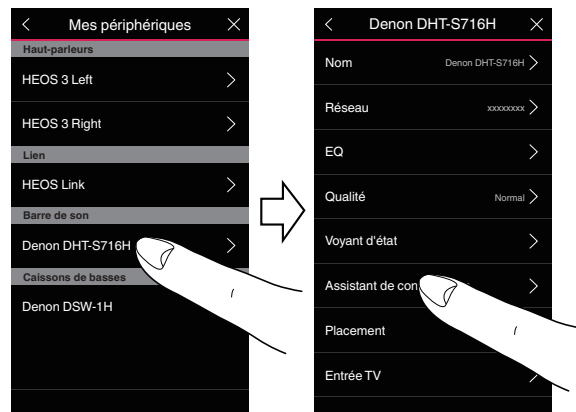

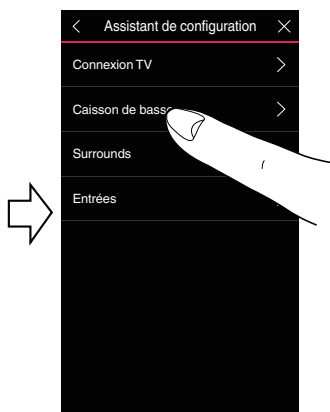

■ Appariement du DSW-1H

- 1 Sélectionnez “Subwoofer”.
- 2 Sélectionnez “Denon DSW-1H”, puis tapez sur SUIVANT.

REMARQUE

- Configurez le paramétrage du DSW-1H une fois que l'appariement est terminé. Sélectionnez “Optimisé pour DHT-S716H” pour une configuration normale. Le paramétrage est optimisé pour la DHT-S716H.

■ Ajout d'enceintes filaires

- 1 Sélectionnez “Surrounds”.
- 2 Sélectionnez “Enceintes HEOS sans fil” ou “HEOS Amp” puis tapez sur SUIVANT.
Sélectionnez le périphérique que vous souhaitez ajouter puis tapez sur SUIVANT.



■ Désappariement d'un DSW-1H et de surrounds

- 1 Tapez sur l'icône crayon  dans l'angle supérieur droit du menu "Pièces".
- 2 Sélectionnez "Denon DHT-S716H".
- 3 Sélectionnez dans la liste le périphérique que vous souhaitez déconnecter.

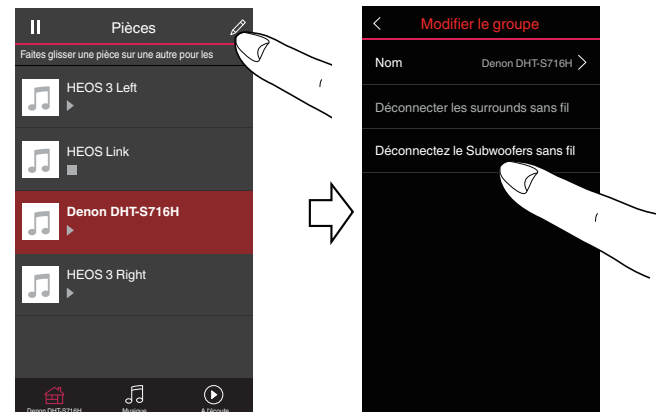

Utilisation de votre DHT-S716H

Après avoir connecté votre appareil HEOS à votre réseau et installé l'application HEOS sur votre périphérique mobile, profiter de votre musique préférée devient un jeu d'enfant. Vous pouvez écouter des musiques différentes dans chaque pièce ou la même musique parfaitement synchronisée dans toutes les pièces. C'est vous qui décidez !

Compte HEOS

■ Qu'est-ce qu'un compte HEOS ?

Un compte HEOS est un compte principal ou "keychain" pour la gestion de tous vos services de musique HEOS avec un nom d'utilisateur et un mot de passe uniques.

■ Pourquoi ai-je besoin d'un compte HEOS ?

Avec le compte HEOS, il vous suffit d'entrer une seule fois vos nom de connexion et mot de passe pour vos services de musique. Ceci vous permet d'utiliser rapidement et aisément plusieurs applications de contrôleur sur différents périphériques. Il vous suffit de vous connecter à votre compte HEOS sur n'importe quel périphérique pour avoir accès à tous vos services de musique associés, lire les listes de lecture et d'historique personnalisées, même si vous êtes chez un ami pour écouter de la musique sur leur système HEOS.

■ Inscription pour un compte HEOS

La première fois que vous essayez d'accéder à un service de musique à partir du menu "Music" principal de l'application HEOS, vous êtes invité à vous inscrire pour un compte HEOS.

Sélection d'une pièce/enceinte

1 Tapez sur l'onglet "Pièces", et sélectionnez DHT-S716H si plusieurs appareils HEOS sont présents.



- Tapez sur l'icône crayon en haut à droite pour basculer en mode édition. Vous pouvez changer le nom affiché.

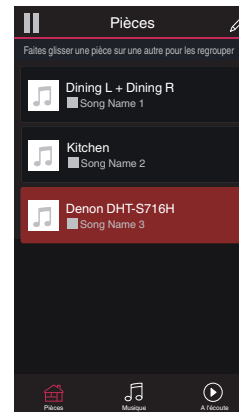

Écoute de la même musique dans plusieurs pièces

Le système HEOS est un véritable système audio multi-pièces qui synchronise automatiquement la lecture entre les différents appareils HEOS pour que l'audio provenant de différentes pièces soit parfaitement synchronisé et le son toujours superbe !

Vous pouvez aisément ajouter jusqu'à 32 appareils HEOS à votre système HEOS.

Vous pouvez regrouper ou associer jusqu'à 16 appareils HEOS individuels à un groupe d'appareils HEOS qui fonctionnent comme s'ils étaient un appareil HEOS unique.

■ Association de pièces

- 1 Appuyez sur le nom de la pièce où aucune musique n'est diffusée et maintenez votre doigt à l'écran.**
- 2 Déplacez le nom de la pièce vers la pièce où la musique est diffusée (indiquée par le contour rouge) et retirez votre doigt.**

Les deux pièces seront associées en un groupe d'appareil unique et les deux pièces auront la même musique en synchronisation parfaite.



- Lorsque l'audio du périphérique connecté à cet appareil est lu dans un groupe, il n'est possible de lire qu'une entrée PCM à 2 canaux depuis les bornes HDMI, numériques ou analogiques.
- Le groupage ne peut pas être utilisé lorsque cette unité lit une piste audio provenant de la TV ou d'une entrée externe. Activez "Groupage son TV" pour utiliser le groupage. (🔧 p. 57)

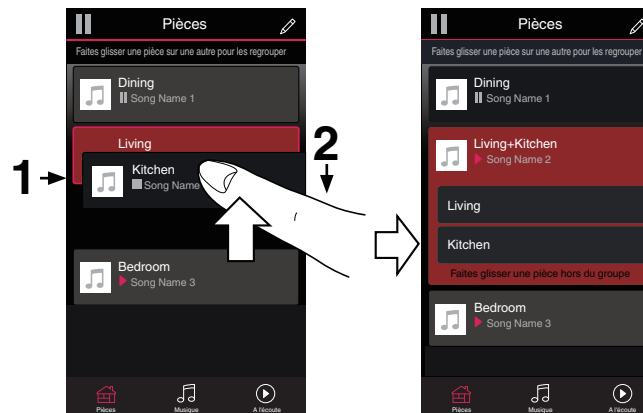

■ Dissociation de pièces

- 1 Appuyez sur le nom de la pièce que vous souhaitez retirer du groupe et maintenez votre doigt à l'écran.**
- 2 Déplacez le nom de la pièce en dehors du groupe et retirez votre doigt.**

La musique s'arrêtera dans la pièce lorsque vous la déplacez du groupe mais continuera dans les autres pièces.

REMARQUE

- Vous ne pouvez pas retirer la première pièce qui a commencé à lire la musique avant l'association.

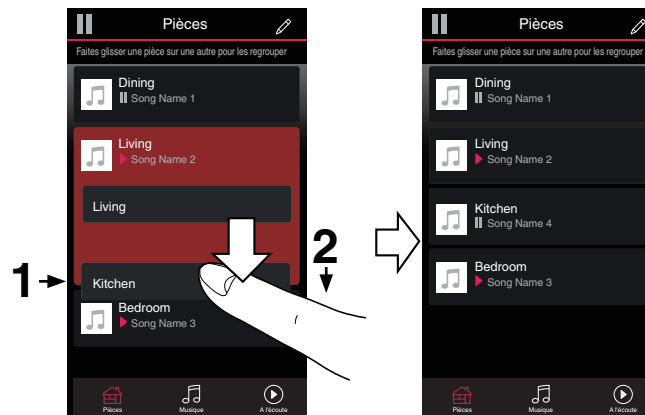

■ Association de toutes les pièces (mode party)

Vous pouvez aisément associer les 16 pièces en mode Party à l'aide d'un geste de "pincement".

1 Placez deux doigts sur l'écran sur la liste des pièces.

2 Pincez rapidement vos deux doigts puis relâchez.

Tous vos pièces seront associées et commenceront la lecture de la même musique en synchronisation parfaite.

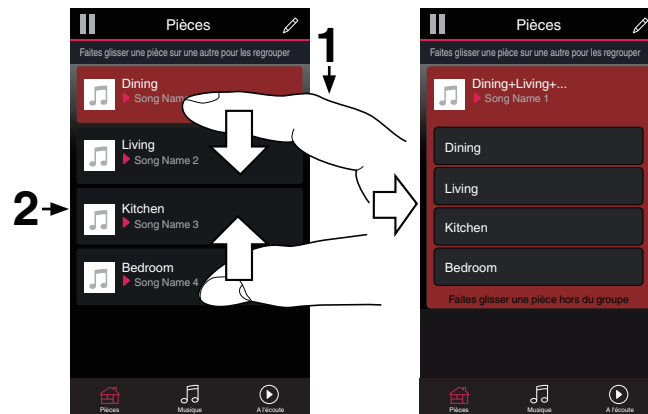

■ Dissociation de toutes les pièces

Vous pouvez aisément dissocier toutes vos pièces et quitter le mode Fête à l'aide d'un geste d'« écartement ».

- 1 Rapprochez deux doigts sur l'écran sur la liste des pièces.**
- 2 Écartez rapidement vos deux doigts et relâchez-les.**
Toutes vos pièces seront dégroupées.

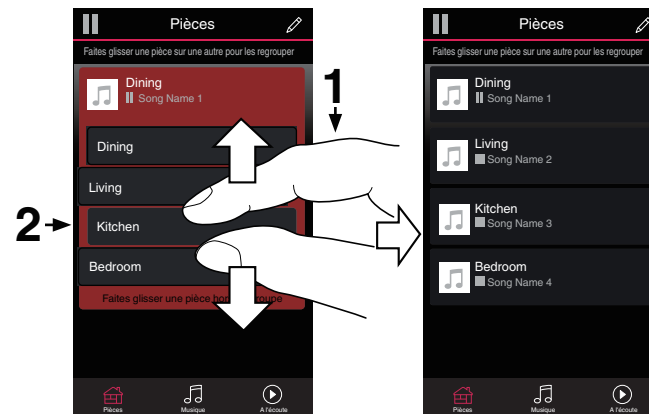

Sélection d'une piste musicale ou d'une station dans les sources de musique

- 1 Tapez sur l'onglet "Musique" et sélectionnez une source de musique.

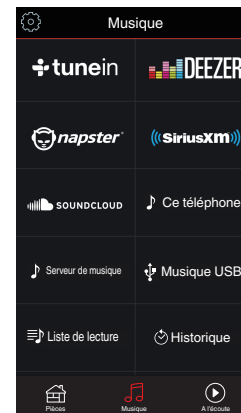

- Tous les services de musique affichés ne seront peut-être pas disponibles sur votre site.



2 Parcourez la musique pour lire.

Après avoir sélectionné une piste musicale ou une station de radio, l'application affiche automatiquement l'écran "lecture en cours".



- Lorsque vous sélectionnez une piste musicale, vous êtes invité à choisir la manière dont votre musique est placée dans la file d'attente.

Jouer maintenant : Insère l'élément à la file d'attente après la plage actuellement en cours de lecture et lit l'élément sélectionné immédiatement.

Jouer & Remplacer la file d'attente : Efface la file d'attente et lit l'élément sélectionné immédiatement.

Jouer la prochaine : Insère l'élément dans la file d'attente après la plage en cours et la lit lorsque la plage actuelle se termine.

Ajouter à la liste de lecture : Ajoute l'élément à la fin de la file d'attente.



- Lorsque vous sélectionnez une station de radio, les éléments suivants s'affichent.

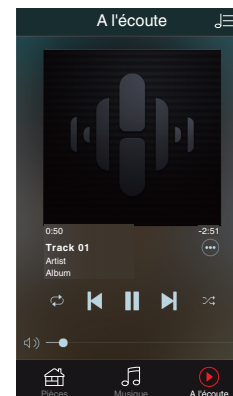
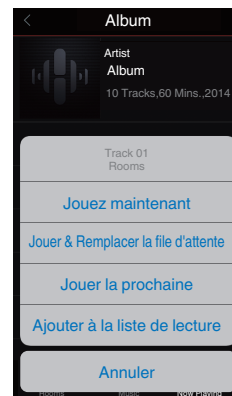

Jouer maintenant : Lit l'élément sélectionné immédiatement.

Ajouter aux favoris HEOS : Ajoute aux favoris HEOS.





Réorganisation de la file d'attente en cours de lecture

Une fois les plages sélectionnées dans votre file d'attente, vous souhaitez peut-être réorganiser l'ordre ou supprimer certaines plages :

- 1 Appuyez sur l'onglet "Now Playing".**
- 2 Sélectionnez l'icône de file d'attente  dans l'angle supérieur droit de l'écran.**
- 3 Sélectionnez l'icône en forme de crayon  pour passer en mode Edit.**
- 4 Réorganisez l'ordre de votre file d'attente en déplaçant l'icône de liste  (sur la partie droite de chaque ligne de plage) vers le haut ou le bas.**

Suppression de plages de la file d'attente de lecture



Vous pouvez retirer des plages une par une de la file d'attente Now Playing :

- 1 Appuyez sur l'onglet "Now Playing".**
- 2 Sélectionnez l'icône de file d'attente  dans l'angle supérieur droit de l'écran.**
- 3 Sélectionnez l'icône en forme de crayon  pour passer en mode Edit.**
- 4 Sélectionnez la ou les plages que vous souhaitez supprimer.**
- 5 Sélectionnez l'icône de suppression  pour supprimer toutes les plages sélectionnées de la file d'attente de lecture.**





Suppression de toutes les plages de la file d'attente de lecture

Vous pouvez supprimer toutes les plages de la file d'attente Now Playing :

- 1 Appuyez sur l'onglet "Now Playing".
- 2 Sélectionnez l'icône de file d'attente  dans l'angle supérieur droit de l'écran.
- 3 Sélectionnez l'icône Supprimer  pour confirmer que vous souhaitez supprimer toutes les plages de la file d'attente.

Enregistrement de listes de lecture

Vous pouvez enregistrer la file d'attente Now Playing en tant qu'une liste de lecture HEOS que vous pouvez rappeler ultérieurement. La nouvelle liste de lecture sera disponible à partir de la touche Playlists sur l'onglet "Music" sur chaque application de contrôleur connectée à votre système HEOS.

- 1 Appuyez sur l'onglet "Now Playing".
- 2 Sélectionnez l'icône de file d'attente  dans l'angle supérieur droit de l'écran.
- 3 Sélectionnez l'icône Save .
- 4 Saisissez un nom pour votre liste de lecture et appuyez sur l'icône Enregistrer .



Fonction de sélection rapide

Le paramétrage de la source d'entrée, du niveau de volume et du mode surround peut être enregistré dans les boutons de sélection rapide (1 - 6).

1 Pour enregistrer le paramétrage actuel, pointez la télécommande vers cette unité puis pressez et maintenez la touche Sélection rapide (1 - 6) que vous voulez enregistrer pendant 3 secondes.



- Le témoin d'état à DEL de l'unité principale clignote une fois lorsque l'inscription est terminée.
- Vous pouvez aussi vous inscrire via l'application HEOS.
- Vous pouvez modifier le nom de Sélection rapide du périphérique HEOS. (👉 p. 58)

[Paramètres par défaut]

Touche/Nom par défaut	Entrée Source	Volume	Mode audio	Mode nuit	Améliorations des dialogues
Sélection rapide 1	HDMI 1	35	MOVIE	OFF	OFF
Sélection rapide 2	HDMI 2	35	MOVIE	OFF	OFF
Sélection rapide 3	HDMI 3	35	MOVIE	OFF	OFF
Sélection rapide 4	HDMI 4	35	MOVIE	OFF	OFF
Sélection rapide 5	HDMI ARC	35	MOVIE	OFF	OFF
Sélection rapide 6	OPT	35	MOVIE	OFF	OFF



Regardez la TV

1 Mettez la TV sous tension.

DHT-S716H change automatiquement l'entrée sur TV.



- Si vous n'entendez pas la piste audio depuis la DHT-S716H, tapez sur "Entrées" dans l'onglet Musique puis sélectionnez l'entrée que vous souhaitez lire.
- Pour modifier l'entrée automatiquement, vous pouvez définir l'entrée par défaut à votre TV dans le menu de configuration. "Modification de l'entrée de la TV" (👉 p. 57)

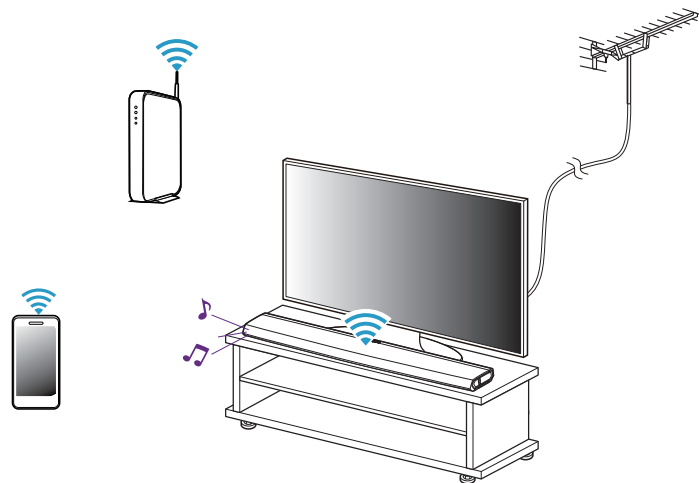

Regardez un autre appareil

- 1 Mettez la TV sous tension.
- 2 Mettez sous tension le périphérique HDMI, comme un lecteur Blu-ray ou une console de jeux.
L'entrée de la DHT-S716H commute automatiquement sur l'appareil HDMI.



- Si la DHT-S716H ne commute pas automatiquement sur l'entrée, tapez sur "Entrées" dans l'onglet Musique puis sélectionnez l'entrée que vous souhaitez lire.
- Activez la commande HDMI sur la TV pour activer la commutation automatique de la DHT-S716H sur l'entrée. (🔧 p. 26)

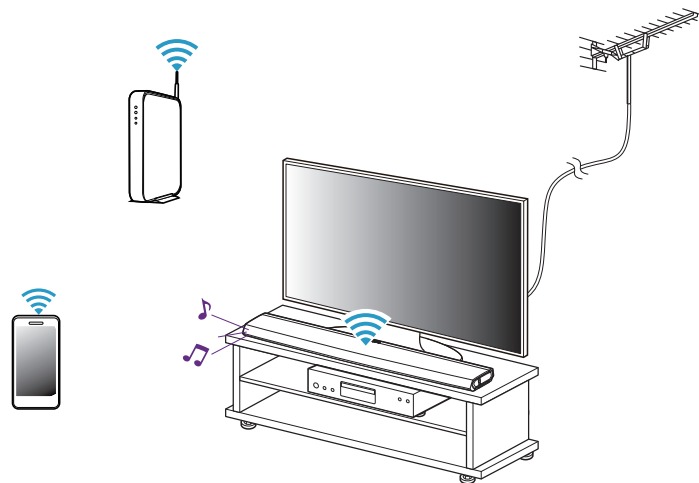

Écoute de la radio

Le système HEOS inclut l'accès à plus de 100 000 flux de radio Internet gratuits des quatre coins du monde via le service radio TuneIn. Il vous suffit de sélectionner le logo TuneIn à partir du menu "Music" principal, de naviguer parmi les 100 000 stations bien organisées en catégories populaires et de sélectionner une station qui satisfera votre humeur.

REMARQUE

- Si vous disposez d'un compte TuneIn, vous pouvez vous connecter au service TuneIn dans Settings - Music Sources - TuneIn, et accéder à toutes vos stations TuneIn "Mes Favoris".

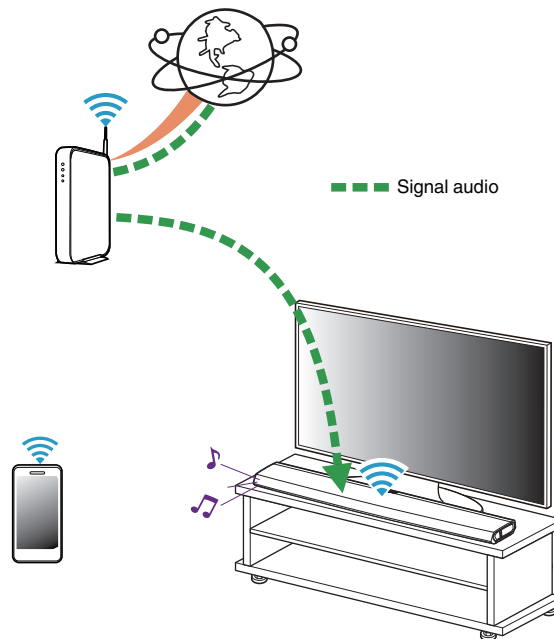

Lecture de musique stockée sur votre périphérique mobile

- 1 Appuyez sur l'onglet "Music".
- 2 Sélectionnez "Ce téléphone/iPhone/iPod/iPad".
- 3 Naviguez jusqu'à la musique locale sur votre téléphone et sélectionnez une plage à lire.

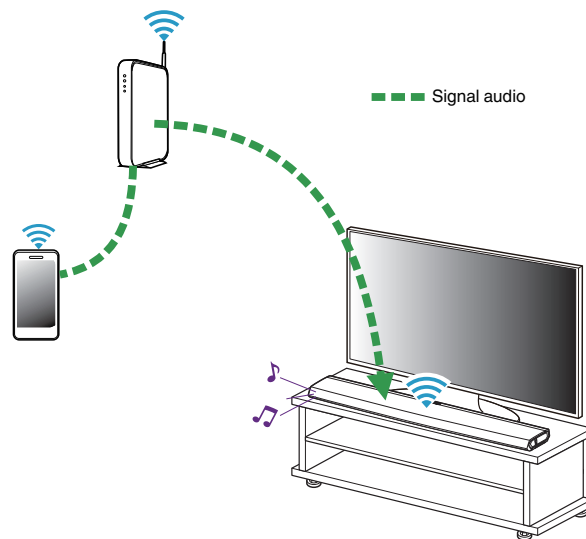

Lecture de musique de votre PC ou NAS en réseau

- 1** Sélectionnez “Serveurs de musique” à partir de l’onglet “Music”.
- 2** Sélectionnez le nom de votre PC ou serveur NAS (Network Attached Storage) en réseau.
- 3** Naviguez jusqu’à la musique locale sur PC/NAS et sélectionnez une plage à lire.

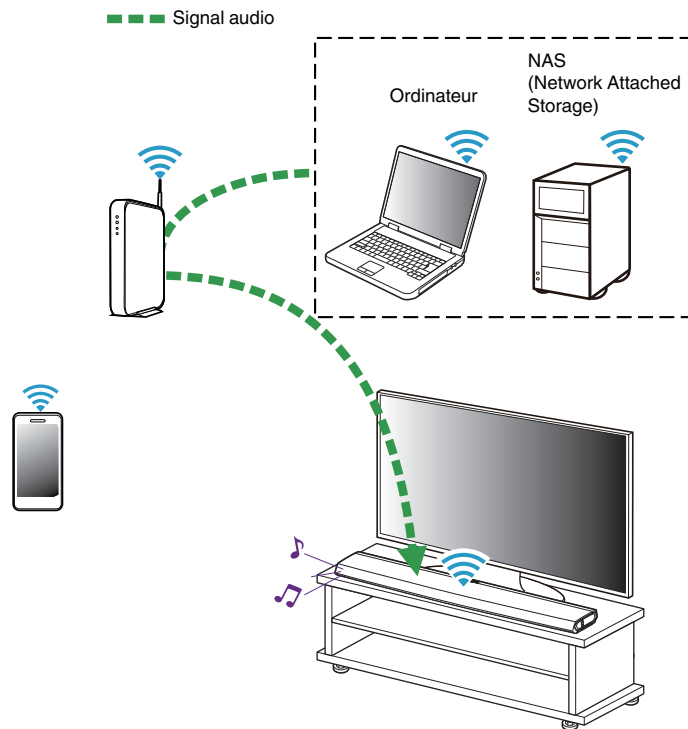

Lecture d'un périphérique audio externe sur n'importe quel appareil HEOS

Le son du périphérique audio peut être directement lu sur l'appareil sélectionné ou numérisé et envoyé via votre réseau aux autres appareils HEOS.

- 1** Branchez un appareil audio externe à l'entrée optique numérique, stéréo RCA analogique ou stéréo analogique 3,5 mm à l'arrière de la DHT-S716H.
- 2** Sélectionnez "Entrées" à partir de l'onglet "Music".
- 3** Sélectionnez le nom de la DHT-S716H et l'entrée à laquelle vous avez connecté le périphérique audio à l'étape 1.
- 4** Lancez la lecture sur le périphérique audio.

REMARQUE

- Lorsqu'un câble audio stéréo est branché à l'entrée AUX, la source bascule automatiquement sur Entrées.

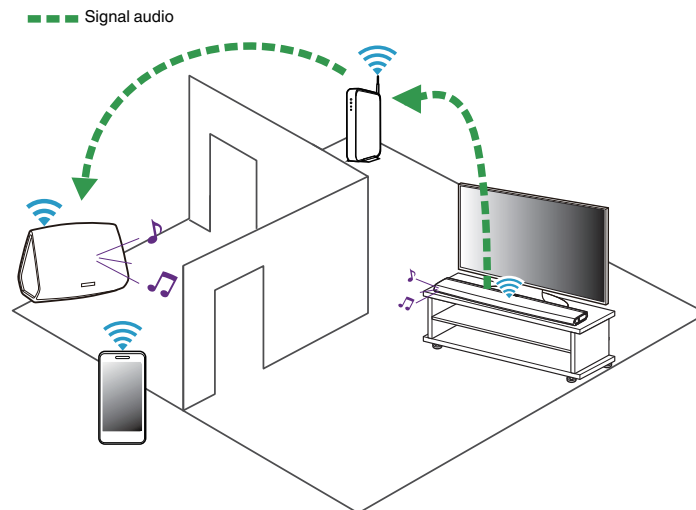

Lecture de musique à partir d'un dispositif USB

- 1** Insérez un dispositif USB formaté FAT32 dans le port USB à l'arrière de la DHT-S716H.
- 2** Sélectionnez "Musique USB" à partir de l'onglet "Music".
- 3** Sélectionnez le nom de votre appareil HEOS.
- 4** Naviguez jusqu'à la musique sur votre dispositif USB et sélectionnez une plage à lire.

REMARQUE

- Il peut s'écouler plusieurs minutes avant que le nom de votre appareil HEOS apparaisse dans la liste "Musique USB" si vous avez un grand nombre de fichiers sur votre dispositif USB.
- Il n'est pas possible de connecter et d'utiliser un ordinateur via le port USB de cet appareil à l'aide d'un câble USB.

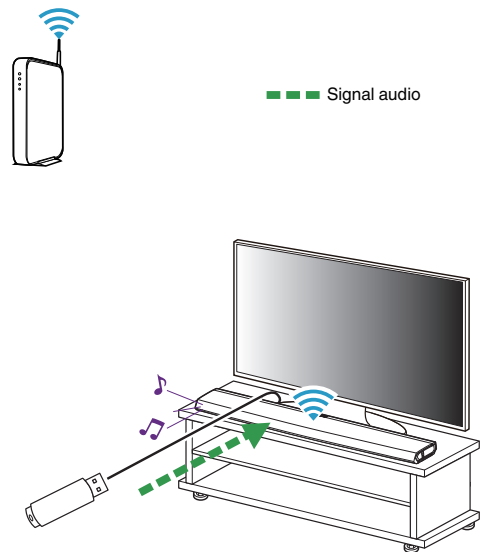

Lecture de musique à partir d'un périphérique Bluetooth

■ Appariement de l'appareil HEOS avec vos périphériques Bluetooth

- 1 Activez le réglage Bluetooth sur votre périphérique mobile.
- 2 Appuyez sur la touche Lecture/pause située sur la télécommande et maintenez-la enfoncée pendant 3 secondes, puis relâchez-la lorsque vous voyez une séquence de deux clignotements verts de la DEL d'état.
- 3 Sélectionnez "DHT-S716H" dans la liste des périphériques Bluetooth disponibles.
Dans les secondes qui suivent, votre périphérique mobile indique qu'il est connecté à votre DHT-S716H.
- 4 Lisez de la musique à l'aide de n'importe quelle application sur votre périphérique. Le son est maintenant lu depuis la DHT-S716H.

REMARQUE

- Débranchez et rebranchez les connexions Bluetooth de votre appareil Bluetooth.
- Vous pouvez également appairer des périphériques en pressant et en maintenant la touche Bluetooth à l'arrière de l'DHT-S716H.

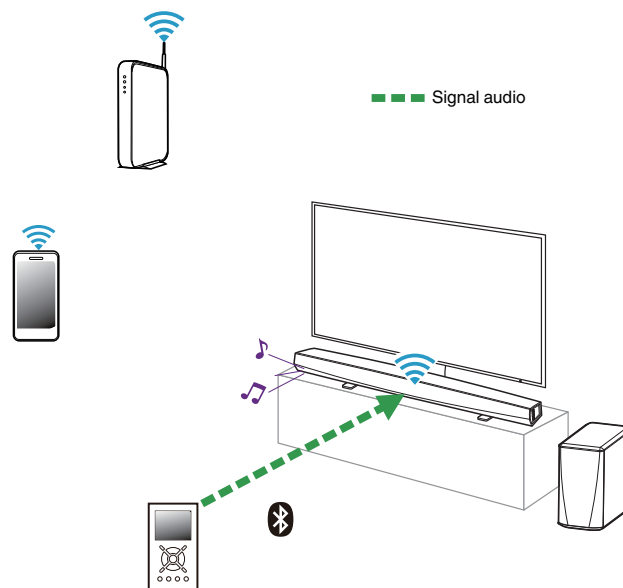

Lecture à partir de services de musique

Un service de musique est une entreprise de musique en ligne qui fournit un accès à un vaste choix de musique via des inscriptions gratuites et/ou payantes. En fonction de votre emplacement géographique, vous devrez choisir entre plusieurs options.

REMARQUE

- L'application et la marque HEOS ne sont affiliées à aucun fabricant d'appareil mobile. La disponibilité des services de musique peut varier selon les régions. Il est possible que tous les services ne soient pas disponibles au moment de l'achat. Certains services peuvent être ajoutés ou supprimés de temps à autre en fonction de décisions des fournisseurs de services de musique ou d'autres personnes.

■ Ajout d'un service de musique

Après avoir configuré votre compte HEOS, vous pouvez ajouter des services de musique pris en charge à votre système HEOS en appuyant sur le logo de service de musique dans l'onglet "Music". Suivez les instructions à l'écran pour ajouter vos nom d'utilisateur et mot de passe pour le service de musique sélectionné. Vous n'avez à entrer vos informations de compte qu'une seule fois étant donné que le service de compte HEOS garde en mémoire vos informations de connexion pour que vous n'ayez pas à les saisir à chaque fois que vous souhaitez lire de la musique à partir du service de musique. Des services de musique supplémentaires peuvent être disponibles sous Settings - Music Sources - Musique en ligne.

■ Modification des réglages de service de musique

- 1 Appuyez sur l'onglet "Music".
- 2 Sélectionnez l'icône Settings  dans l'angle supérieur gauche de l'écran.
- 3 Sélectionnez "Music Sources".
- 4 Sélectionnez "Musique en ligne".
- 5 Sélectionnez le nom du service de musique en ligne que vous souhaitez modifier.
- 6 Déconnectez-vous, puis connectez-vous à nouveau pour associer vos nom d'utilisateur et mot de passe à votre compte HEOS.
- 7 Sélectionnez "Hide for Now" pour empêcher le logo du service d'apparaître sur le menu "Music" principal.



Gestion des entrées

Si vous avez connecté des composants source audio externes à l'une des entrées de vos appareils HEOS, vous pouvez renommer les entrées par défaut pour décrire la source réelle ou masquer les entrées qui ne sont pas utilisées.

- 1** Sélectionnez l'icône **Settings**  située dans l'angle supérieur gauche du menu "Music" principal pour afficher le menu **Settings**.
- 2** Sélectionnez "Music Sources".
- 3** Sélectionnez "Entrées".
- 4** Sélectionnez les périphériques HEOS auxquels vous connectez votre appareil source audio externe.

■ Modification du nom des entrées

- 1** Sélectionnez le nom de l'entrée que vous souhaitez modifier.
- 2** Sélectionnez "Nom".
- 3** Sélectionnez ou saisissez un nouveau nom pour décrire la source que vous avez connectée.
- 4** Sélectionnez la touche **Save** pour enregistrer vos modifications.

■ Masquage d'une entrée

- 1** Sélectionnez le nom de l'entrée que vous souhaitez modifier.
- 2** Basculez "Masquer entrée" sur **ON** pour empêcher cette entrée d'apparaître sous la vignette Entrées du menu "Music" principal.



Gestion de votre téléphone

Vous pouvez masquer votre smartphone ou votre tablette s'il n'est pas nécessaire qu'il/elle apparaisse dans le menu "Music Sources".

- 1** Sélectionnez l'icône **Settings**  située dans l'angle supérieur gauche du menu "Music" principal pour afficher le menu Settings.
- 2** Sélectionnez "Music Sources".
- 3** Sélectionnez "Ce téléphone/iPhone/iPod/iPad".
- 4** Basculez "Ce téléphone/iPhone/iPod/iPad" sur OFF pour empêcher le logo du service d'apparaître sur le menu "Music" principal.

Utilisation des favoris

HEOS utilise des "Favoris HEOS" pour mettre en file d'attente la station souhaitée pour commencer à lire rapidement les stations préférées. Vous pouvez sélectionner la station à partir de sources de musique en ligne telles que les flux de type "Radio" ou "Station". "Favoris HEOS" affiche une liste des stations de différents services.

■ Ajout aux favoris HEOS

Sélectionnez une station d'une source de musique en ligne. Lorsque l'écran du menu des actions s'affiche, sélectionnez "Ajouter la station dans les favoris HEOS".

REMARQUE

- Vous pouvez également sélectionner "Ajouter la station dans les favoris HEOS" à partir du menu de la station en cours de lecture.

■ Suppression d'une station des favoris HEOS

- 1** Appuyez sur l'onglet "Music".
- 2** Sélectionnez "Favoris".
- 3** Sélectionnez l'icône en forme de crayon  pour passer en mode Edit.
- 4** Appuyez sur la touche "Supprimer" en regard de la station que vous souhaitez supprimer.



Effectuer des réglages

Vous pouvez régler un paramétrage spécifique pour chacun de vos périphériques HEOS dans votre système :

- 1** Sélectionnez l'icône **Settings**  située dans l'angle supérieur gauche du menu "Music" principal pour afficher le menu **Settings**.
- 2** Sélectionnez "My Devices" pour afficher une liste de vos appareils HEOS.
- 3** Sélectionnez le périphérique HEOS que vous souhaitez régler.

Réglage de la qualité audio

Sélectionne l'option de transcodage pour la retransmission audio d'un appareil HEOS vers un autre appareil HEOS (ou groupe d'appareils) à travers le réseau. Lorsqu'elles sont réglées sur un débit binaire élevé, les sources audio provenant du premier appareil (tel que l'entrée Analogique, WAV, FLAC et PCM) sont transcodées pour garantir le plus haut niveau de fiabilité du flux audio. (🔗 p. 50)

- 1** Sélectionnez "Quality".
- 2** Sélectionnez "Normal" (réglage par défaut) ou "High".



- Si vous avez sélectionné High et rencontrez des pertes de niveau audio pendant le streaming des sources d'un appareil vers d'autres appareils, veuillez sélectionner Normal (par défaut).



Modification de la connexion à la TV

L'«Assistant de configuration» peut être à nouveau exécuté lorsque vous modifiez la connexion de la TV.

1 Sélectionnez «Assistant de configuration».

2 Mettez votre téléviseur sous tension.

Sélectionnez l'entrée que vous voulez utiliser pour connecter votre téléviseur.

Modification de l'entrée de la TV

Il sera capable de commuter automatiquement vers le mode TV lorsque la TV est en marche.

1 Sélectionnez «Entrée TV».

Entrée par défaut

Sélectionnez l'entrée à utiliser lorsque la mosaïque TV est sélectionnée dans l'onglet Musique.

Lecture automatique

Activée pour commuter automatiquement vers l'entrée par défaut lorsqu'un signal est détecté sur l'entrée de ligne par défaut

Groupement du son TV

Définissez quand vous souhaitez qu'un autre périphérique HEOS.lise une piste audio provenant de la TV ou d'une entrée externe à cette unité.

1 Sélectionnez «Groupement du son TV».

Activer

Activer le groupage.

Retard audio

Définit le retard de l'audio.

REMARQUE

- L'audio peut s'arrêter si le retard est trop court. Augmenter la durée du retard si l'audio s'arrête.



Modification du nom d'une sélection rapide

- 1 Sélectionnez "Noms pour sélection rapide".
- 2 Sélectionnez ou saisissez un nouveau nom pour décrire la Sélection rapide enregistrée.
- 3 Appuyez sur la touche Save pour enregistrer vos modifications.

Réglage de la luminosité du voyant d'état

- 1 Sélectionnez "Status Light".
Ajustez la luminosité vers le haut ou le bas ou réglez le curseur en position OFF pour désactiver complètement le voyant d'état.



Mise à jour de votre système

HEOS peut ajouter des améliorations et une fonctionnalité de mise à jour via votre connexion Internet haut débit. Suivez les instructions à l'écran pour mettre à jour l'appareil HEOS et/ou l'application de votre contrôleur.

- 1** Sélectionnez l'icône **Settings**  située dans l'angle supérieur gauche du menu "Music" principal pour afficher le menu **Settings**.

- 2** Sélectionnez "Mise à jour logicielle".

Check for Update

Suivez les instructions à l'écran pour installer toutes les mises à jour disponibles pour votre système HEOS.

Mise à jour automatique

MARCHE (par défaut) :	Les mises à jour valides sont effectuées automatiquement.
OFF :	Vous serez notifié des mises à jour valides sur l'application HEOS.



Fonctionnalités avancées

Il y a quelques fonctionnalités avancées sur le système HEOS que vous pourrez explorer une fois que vous vous serez familiarisé avec le fonctionnement de base. Vous pouvez accéder aux fonctionnalités avancées du système HEOS en suivant les étapes ci-dessous :

- 1** Sélectionnez l'icône **Settings**  située dans l'angle supérieur gauche du menu "Music" principal pour afficher le menu **Settings**.
- 2** Sélectionnez "Advanced Settings" pour afficher une liste des réglages disponibles.

Performance sans fil

Vous pouvez vérifier l'état de la connexion sans fil de votre appareil HEOS.

Qualité

Excellente / Bonne / Médiocre

REMARQUE

- Si le niveau de qualité de votre appareil HEOS est "médiocre", assurez-vous que vos appareils HEOS ne sont pas situés à proximité d'autres appareils électroniques qui pourraient interférer avec la connectivité sans fil (comme les fours à micro-ondes, les téléphones sans fil, les téléviseurs etc...)

Signal

Excellente / Bonne / Médiocre

REMARQUE

- Si le niveau de qualité de votre appareil HEOS est "médiocre", assurez-vous que vos appareils HEOS sont à portée de votre réseau sans fil.



Gestion de l'alimentation

Modes d'alimentation

■ Mode de démarrage rapide

Le périphérique HEOS entre automatiquement en mode "Quick Start Mode" pour économiser de l'énergie dans les cas suivants.

La DEL d'état s'atténue lorsque le mode est commuté vers le Mode de démarrage rapide.

❑ Ethernet

Après environ 20 minutes sans fonctionnement et sans accès au réseau après avoir lu de la musique via Ethernet.

❑ Wi-Fi

Après environ 20 minutes sans fonctionnement et sans accès au réseau après avoir lu de la musique via Wi-Fi.

❑ USB

Après environ 20 minutes sans fonctionnement et sans accès au réseau après avoir lu de la musique via un dispositif mémoire USB.

❑ Bluetooth

Une fois que la connexion Bluetooth est déconnectée et après environ 20 minutes sans fonctionnement et sans accès au réseau après avoir lu de la musique via Bluetooth.

❑ AUX IN

Après 20 minutes environ d'absence de fonctionnement suivant la déconnexion du câble AUX.

❑ OPT IN

Après 20 minutes environ d'absence de fonctionnement suivant la mise en veille du dispositif optique.

❑ COAX IN

Après 20 minutes environ d'absence de fonctionnement suivant la mise en veille du dispositif coaxial.

❑ HDMI IN

Lire un périphérique HDMI, tel qu'un lecteur Blu-ray, connecté à cet appareil. Environ 20 minutes après la mise en veille du périphérique HDMI et du téléviseur.

❑ HDMI OUT (ARC)

Connectez cet appareil et le téléviseur compatible ARC avec un câble HDMI et regardez la télévision. Après environ 20 minutes une fois que la TV est mise en veille.



- Appuyez sur le bouton de mise sous tension sur la télécommande pour basculer en mode Démarrage rapide.



■ Deep Standby

L'appareil peut aussi entrer automatiquement en "veille prolongée" à chaque fois que les connexions réseau filaires et sans fil sont supprimées pendant plus de 60 minutes en Mode de démarrage rapide. La DEL d'état s'éteindra pendant la Veille prolongée.

Pour "réveiller" un périphérique HEOS de la Veille prolongée, vous devez appuyer sur la touche d'alimentation de la télécommande laquelle allumera immédiatement la DEL d'état.

L'appareil devra peut-être "trouver" le réseau avant de pouvoir fonctionner correctement.

REMARQUE

- Veuillez noter que l'HEOS ne peut pas fonctionner comme prévu en veille profonde car il n'y a aucune connexion réseau.



- Pressez et maintenez le bouton d'alimentation sur la télécommande pendant plus de 3 secondes pour basculer sur veille profonde.

■ Arrêt

Pour éteindre complètement l'alimentation de l'appareil, vous devez retirer la prise principale de la prise d'alimentation.



Dépannage de base

Mon dispositif HEOS ne se connecte pas à mon réseau via le câble audio

Solution	Reportez-vous à la page
<ul style="list-style-type: none"> Assurez-vous que votre périphérique mobile est connecté à votre réseau sans fil avant de configurer votre appareil. 	24
<ul style="list-style-type: none"> Vous pouvez également connecter votre appareil à votre routeur réseau à l'aide du câble Ethernet fourni. Une fois connecté via Ethernet, l'application HEOS doit reconnaître le dispositif et vous pouvez le déplacer manuellement sur votre réseau sans fil en utilisant Settings/My Devices/Nom_Appareil/Advanced/Network Settings. 	25

Si la télécommande du téléviseur ne fonctionne pas

Solution	Reportez-vous à la page
<ul style="list-style-type: none"> Retirez tous les éléments susceptibles de bloquer la transmission des signaux entre le téléviseur et la DHT-S716H. 	31
<ul style="list-style-type: none"> Si le téléviseur et la DHT-S716H sont trop proches, déplacez la DHT-S716H à plus de 2 po. (50mm) du téléviseur. 	-



Impossible d'apparier un périphérique mobile Bluetooth avec l'appareil HEOS

Solution	Reportez-vous à la page
<ul style="list-style-type: none"> La connexion depuis le périphérique mobile Bluetooth est victime d'un dysfonctionnement. Mettez le périphérique mobile sous tension, supprimez les informations d'appariement et appariez à nouveau la DHT-S716H avec le périphérique mobile. 	-

Impossible d'entendre de la musique via Bluetooth

Solution	Reportez-vous à la page
<ul style="list-style-type: none"> Votre périphérique mobile Bluetooth n'est pas apparié avec l'appareil HEOS. Ré-appariez l'appareil HEOS avec le périphérique mobile. 	52
<ul style="list-style-type: none"> L'appareil HEOS est en mode Wi-Fi, en mode Aux, etc. Appariez et connectez l'appareil Bluetooth à l'appareil HEOS. 	-
<ul style="list-style-type: none"> Le périphérique mobile Bluetooth est connecté à un autre périphérique audio. Assurez-vous que votre périphérique Bluetooth est connecté à l'appareil HEOS. 	-
<ul style="list-style-type: none"> Le volume du périphérique mobile Bluetooth est trop bas. Vérifiez le volume sur le périphérique mobile Bluetooth. Vérifiez le volume sur l'appareil HEOS. 	-



Mon dispositif HEOS s'éteint et la DEL d'état clignote en rouge

Solution	Reportez-vous à la page
<ul style="list-style-type: none"> En raison de la hausse de température de votre appareil HEOS, le circuit de protection a été activé. Mettez l'appareil hors tension, patientez une heure environ jusqu'à ce qu'il ait suffisamment refroidi. Puis, mettez à nouveau sous tension. 	-

La musique s'arrête ou ralentit parfois

Solution	Reportez-vous à la page
<ul style="list-style-type: none"> Assurez-vous que votre connexion Internet fonctionne correctement. Si vous partagez votre réseau avec d'autres utilisateurs ou appareils, il se peut qu'ils utilisent une grande partie de votre bande passante (en particulier s'ils visionnent des vidéos en streaming). 	7
<ul style="list-style-type: none"> Assurez-vous que vos dispositifs HEOS sont à portée de votre réseau sans fil. 	60
<ul style="list-style-type: none"> Assurez-vous que vos appareils HEOS ne sont pas situés à proximité d'autres appareils électroniques qui pourraient interférer avec la connectivité sans fil (comme les fours à micro-ondes, les téléphones sans fil, les téléviseurs etc...). 	60

J'entends un délai lors de l'utilisation de l'entrée externe avec mon téléviseur

Solution	Reportez-vous à la page
<ul style="list-style-type: none"> Si vous raccordez l'entrée externe avec votre câble ou décodeur satellite pour apprécier pleinement le son de votre télévision via plusieurs appareils HEOS, il est possible que vous perceviez un délai entre le moment où vous voyez quelqu'un parler et celui où vous entendez l'audio. Ceci est dû au fait que le système HEOS doit mettre en mémoire tampon l'audio avant de l'envoyer aux appareils HEOS de façon à ce qu'il arrive à tous les dispositifs en même temps. 	-
<ul style="list-style-type: none"> Vous pouvez éviter ce délai en écoutant uniquement un appareil directement connecté au décodeur. 	-



Je perçois une distorsion lors de l'utilisation de l'entrée AUX

Solution	Reportez-vous à la page
<ul style="list-style-type: none"> Les signaux de sortie analogique provenant de certaines sources peuvent être très puissants. Si le niveau d'entrée de l'appareil source est élevé, il risque d'entraîner la surcharge des entrées de l'appareil HEOS. Il est peu probable que cela provoque des dommages, mais le son risque d'être déformé. Au départ, réglez le volume de la source selon un niveau moyen – faible, puis augmentez-le au besoin. Si vous percevez une distorsion, diminuez le volume de l'appareil. 	-

Connexion à un réseau WPS

Solution	Reportez-vous à la page
<ul style="list-style-type: none"> Si votre routeur sans fil prend en charge le WPS (Wi-Fi Protected Setup™), votre appareil HEOS sans fil peut éventuellement se connecter à votre réseau à l'aide de la méthode "Bouton poussoir" en suivant ces étapes : Le logo Wi-Fi Protected Setup™ est une marque de commerce de Wi-Fi Alliance. <ol style="list-style-type: none"> Appuyez sur le bouton WPS sur votre routeur. Dans les 2 minutes, appuyez longuement sur le bouton Connecter sur le panneau arrière de l'appareil HEOS pendant 3 secondes. La DEL sur la face avant de l'appareil clignote en vert pendant quelques secondes pendant qu'il se connecte à votre routeur WOS. Lorsque la connexion est terminée, la DEL sur la face avant de l'appareil s'allume continuellement en bleu. 	7









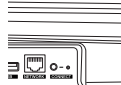

Réinitialisation de votre appareil HEOS



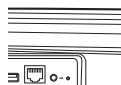

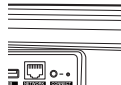

Solution	Reportez-vous à la page
<ul style="list-style-type: none">La réinitialisation de votre appareil HEOS effacera les infos de réseau sans fil, l'EQ et le nom mais conservera son logiciel actuel. Vous devrez utiliser Settings - Add Device pour reconnecter l'appareil HEOS à votre réseau domestique avant de pouvoir l'utiliser. Pour réinitialiser votre appareil HEOS, pressez et maintenez pendant 5 secondes les touches Connect et Bluetooth situées à l'arrière de l'appareil HEOS jusqu'à ce que la DEL avant commence à clignoter en ambre.	-



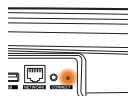



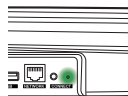

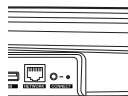

Tableau des DEL d'état

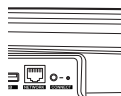
Fonctionnement de l'appareil	Description	Action de la DEL avant	Action de la DEL arrière
Arrêt	Aucune alimentation CA ou veille profonde	 (arrêt)	 (arrêt)
Branchée	En cours de démarrage	 (clignotement)	 (arrêt)
Allumée	Prête à être configurée et connectée à votre réseau	 (fixe)	 (arrêt)
Allumée	Pas connectée à votre réseau	 (fixe)	 (fixe)
Modification du réseau	En cours de connexion à votre réseau	 (clignotement)	 (arrêt)

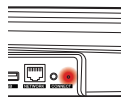

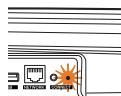

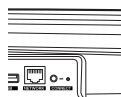

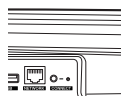

Fonctionnement de l'appareil	Description	Action de la DEL avant	Action de la DEL arrière
Configuration	Pas connectée	 (fixe)	 (fixe)
	Vous avez appuyé sur la touche de connexion	 (clignotement)	 (clignotement)
	Connexion du câble OK	 (fixe)	 (fixe)
	En cours de connexion à votre réseau	 (clignotement)	 (arrêt)

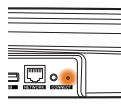

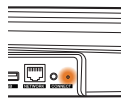

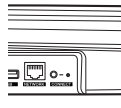

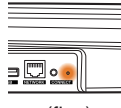

Fonctionnement de l'appareil	Description	Action de la DEL avant	Action de la DEL arrière
Configuration	Configurée et connectée à votre réseau	 (fixe)	 (arrêt)
	Erreur	 (fixe)	 (fixe)
Mise à jour	En cours de mise à jour	 (clignotement)	 (clignotement)
	En cours de redémarrage	 (clignotement)	 (arrêt)
	Prête à être configurée et connectée à votre réseau	 (fixe)	 (arrêt)









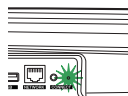

Fonctionnement de l'appareil	Description	Action de la DEL avant	Action de la DEL arrière
Réinitialisation	Réinitialisation logicielle : Suppression des réglages utilisateur	 (clignotement rapide)	 (fixe)
	Réinitialisation matérielle : Restauration des réglage d'usine	 (clignotement)	 (fixe)
	En cours de redémarrage	 (clignotement)	 (arrêt)
	Pas prête pour la configuration	 (fixe)	 (fixe)



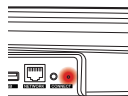

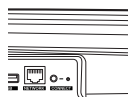
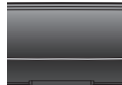

Fonctionnement de l'appareil	Description	Action de la DEL avant	Action de la DEL arrière
Erreurs	Erreur du micrologiciel	 (clignotement lent (PAS affaibli))	 (arrêt)
	Erreur matérielle	 (clignotement rapide)	 (arrêt)
	Erreur réseau	 (fixe)	 (fixe)

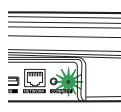

Fonctionnement de l'appareil	Description	Action de la DEL avant	Action de la DEL arrière
WPS	Une session WPS est active	 (clignotement rapide)	 (clignotement rapide)
	WPS connecté	 (fixe pendant 3 secondes)	 (fixe)
	Expiration WPS	 (fixe pendant 3 secondes)	 (fixe)
Gestion de l'alimentation	Mode de démarrage rapide	 (fixe affaibli)	 (arrêt)
	Veille profonde	 (arrêt)	 (arrêt)

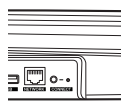

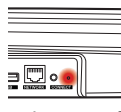
Fonctionnement de l'appareil	Description	Action de la DEL avant	Action de la DEL arrière
Bluetooth	L'appariement Bluetooth est actif	 (deux clignotements)	 (deux clignotements)
	Connecté (Pas de réseau)	 (un clignotement)	 (arrêt)
	L'appariement Bluetooth a échoué	 (pendant 3 s : fixe)	 (pendant 3 s : fixe)



Codecs et types de fichiers pris en charge

Fréquence	Fréquence d'échantillonnage	Extension de fichiers	Codec	Débit binaire
32/44,1/48 88,2/96/176,4 192 kHz	16/24 bit	wav	PCM	---
32 kHz 44,1 kHz 48 kHz	16 bits	mp3	MPEG-1 Audio Layer 3 CBR/VBR	32 – 320 kbps
32 kHz 44,1 kHz 48 kHz	16 bits	m4a aac	AAC-LC	48 – 320 kbps
32 kHz 44,1 kHz 48 kHz	16 bits	wma	wma9 CBR	CBR : 48 – 192 kbps
44,1/48 88,2/96/176,4 192 kHz	16/24 bit	flac	flac	---
44,1/48 88,2/96/176,4 192 kHz	16/24 bit	m4a	ALAC	---
2,8/5,6 MHz	1 bit	dff dsf	DSDIFF DSF	---

REMARQUE

- Les fichiers protégés par DRM tels que Fairplay DRM d'Apple ne sont pas pris en charge.
- Le décodeur ALAC est distribué sous la licence Apache, version 2.0 (<http://www.apache.org/licenses/LICENSE-2.0>)

Formats audio pris en charge (coaxial/optique)

PCM linéaire 2 canaux : 2 canaux, 32 kHz – 192 kHz, 16/20/24 bits



Spécifications

■ Section du réseau local sans fil

Type de réseau :	Conforme au IEEE 802.11a/b/g/n/ac
Fréquence d'échantillonnage utilisée :	2,4 GHz, 5 GHz

■ Généralités

Température de fonctionnement :	41 °F – 95 °F (5 °C – 35 °C)
Alimentation :	AC 120 V, 60 Hz (pour l'Amérique du Nord) AC 220 - 240 V, 50/60 Hz (pour l'Europe)
Consommation :	50 W
Consommation électrique en mode de démarrage rapide : *	4,8 W (Wi-Fi) 4,8 W (Ethernet) 5,1 W (USB) 5,1 W (Bluetooth) 5,1 W (HDMI IN) 5,1 W (HDMI OUT(ARC))
Consommation électrique en mode veille profonde : *	0,48 W

*Le câble inséré dans AUX IN doit être déconnecté pour l'accès aux modes mode de démarrage rapide et mode veille profonde.



■ Dimensions (Unité : po. (mm))

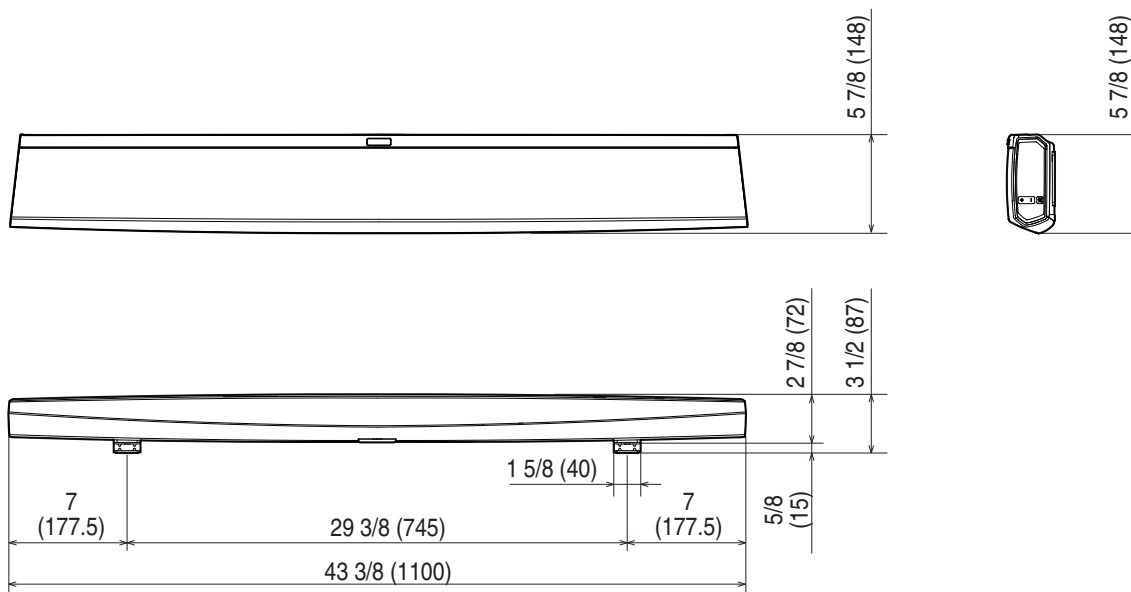

■ Poids : 10 livres 9 oz (4,8 kg)

À des fins d'amélioration, les spécifications et la conception sont sujettes à des modifications sans préavis.



Informations

Marques commerciales



**DOLBY
AUDIO**

Fabriqué sous licence de Dolby Laboratories. Dolby, Dolby Audio, Pro Logic, et le symbole du double-D sont des marques commerciales de Dolby Laboratories.



Pour les brevets DTS, reportez-vous à <http://patents.dts.com>. Fabriqué sous licence de DTS Licensing Limited. DTS, DTS-HD, le Symbole, & DTS-HD et le Symbole ensemble sont des marques déposées de DTS, inc. © DTS, inc. All Rights Reserved.



Les termes HDMI, High-Definition Multimedia Interface et le logo HDMI sont des marques commerciales ou des marques déposées de HDMI Licensing Administrator, Inc.



Google Play et le logo Google Play sont des marques de Google LLC.



Apple, le logo Apple, iPad, iPhone et iPod touch sont des marques commerciales d'Apple Inc., enregistrées aux États-Unis et dans d'autres pays. App Store est une marque de services d'Apple Inc.



Amazon, Kindle, Echo, Alexa, Dash, Fire et tous les logos associés sont des marques commerciales d'Amazon.com, Inc. ou de ses filiales.





La marque et les logos Bluetooth® sont des marques commerciales déposées appartenant à Bluetooth SIG, Inc. et toute utilisation de ces marques par D&M Holdings Inc. est soumise à licence. Les autres marques et noms commerciaux appartiennent à leurs détenteurs respectifs.



DENON[®]

www.denon.com

3520 10714 00ADB

Copyright © 2019 D&M Holdings Inc. All Rights Reserved.