

# DENON<sup>®</sup>

## DNP-730AE

网络音频播放机

# 操作说明书

您可将多页 PDF 打印在单张纸上。

前面板

后面板

遥控器

索引



<b>附件</b>	5
安装电池	6
遥控器的操作范围	6
<b>特点</b>	7
高音效	7
高性能	7
<b>部件名称与功能</b>	9
前面板	9
后面板	10
遥控器	12

## 连接方法

<b>连接放大器</b>	17
<b>连接带有数字音频输入端子的设备</b>	18
<b>将 iPod 或 USB 存储设备连接至 USB 端口</b>	19
<b>连接至家庭网络 (LAN)</b>	21
有线 LAN	21
无线局域网	22
<b>连接至红外控制端子</b>	24
<b>连接电源线</b>	25



<b>播放</b>		
<b>基本操作</b>	<b>27</b>	
开启电源	27	
选择输入源	27	
<b>收听网络电台</b>	<b>28</b>	
收听网络电台	29	
使用 vTuner 可将网络电台添加到收藏夹	30	
<b>播放存储在计算机和 NAS 中的文件</b>	<b>32</b>	
应用媒体共享设置	33	
播放存储在计算机和 NAS 中的文件	34	
<b>收藏夹功能</b>	<b>36</b>	
将电台或文件注册至收藏夹列表	37	
调用收藏夹列表中的电台或文件	37	
要在播放过程中在注册电台和文件之间切换	37	
删除收藏夹列表中的电台或文件	37	
<b>播放 iPod</b>	<b>38</b>	
聆听 iPod 上的音乐	39	
设置操作模式（Browse iPod 模式）	40	
对 iPod/iPhone 充电	41	
		<b>播放 USB 存储设备</b> <b>42</b>
		播放储存在 USB 存储设备上的文件
		<b>AirPlay 功能</b> <b>45</b>
		从 iPhone、iPod touch 或 iPad 播放歌曲
		从 iTunes 播放歌曲
		选择多个扬声器（机器）
		<b>QPlay 功能</b> <b>47</b>
		在本机上播放 QQ 音乐曲目
		<b>遥控播放功能</b> <b>48</b>
		每台设备所需的设置
		<b>Web 控制功能</b> <b>51</b>
		通过网络控制对本机进行控制
		<b>便捷功能</b> <b>55</b>
		睡眠定时器功能
		切换显示屏亮度



## 设置

<b>菜单图</b>	<b>57</b>
菜单操作	59
<b>输入字符</b>	<b>60</b>
使用数字按键	60
使用光标按键	61
<b>常规</b>	<b>62</b>
语言	62
自动待机	62
使用率数据	63
固件	63
<b>网络</b>	<b>66</b>
网络信息	66
网络控制	66
友好名称	67
设置	67

## 提示

提示	75
故障诊断	76
<b>恢复出厂设置</b>	<b>84</b>
<b>保修和修理</b>	<b>85</b>

## 附录





<b>播放 USB 存储设备</b>	<b>86</b>
<b>播放网络收音机</b>	<b>88</b>
<b>播放存储在计算机或 NAS 中的文件</b>	<b>89</b>
<b>最新功能记忆</b>	<b>90</b>
<b>术语解释</b>	<b>91</b>
<b>商标信息</b>	<b>96</b>
<b>规格</b>	<b>97</b>
<b>索引</b>	<b>100</b>

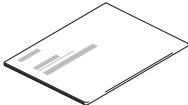
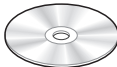
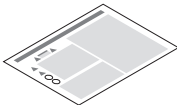
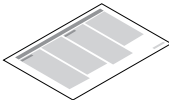
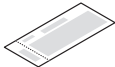
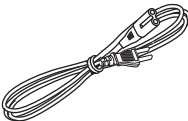
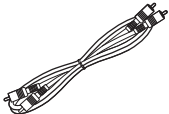

感谢您选购本款 Denon 产品。  
为确保正确操作，使用该产品前请仔细阅读操作说明书。  
阅读之后，请务必妥善保管以备将来参考。

## 附件

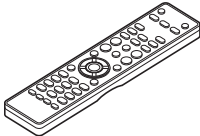
请检查并确认本产品附带下列部件。

 <p>快速入门指南</p>	 <p>CD-ROM (操作说明书)</p>	 <p>安全说明</p>	 <p>收音机注意事项</p>	 <p>保修卡</p>
 <p>电源线</p>	 <p>音频电缆</p>	 <p>红外控制电缆</p>	 <p>遥控器 (RC-1197)</p>	 <p>R03/AAA 电池</p>



## 安装电池

### 1 按箭头方向打开后盖并将其取下。

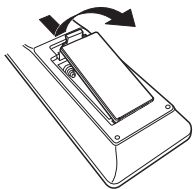

### 2 按照指示将两节电池正确插入电池匣内。

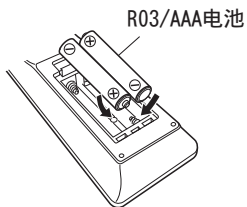

### 3 将后盖装回。

#### 注

- 装电池时，请按照电池匣内 ⊕ 和 ⊖ 标记，确保方向正确。
- 为防止损坏或电池漏液：
  - 请勿混用新旧电池。
  - 请勿使用两节不同类型的电池。
- 如果电池漏液，请仔细擦去电池匣内的漏液，然后装入新电池。
- 如果打算长时间不使用遥控器，请从遥控器中取出电池。

## 遥控器的操作范围

操作遥控器时，请将其指向遥控感应窗。

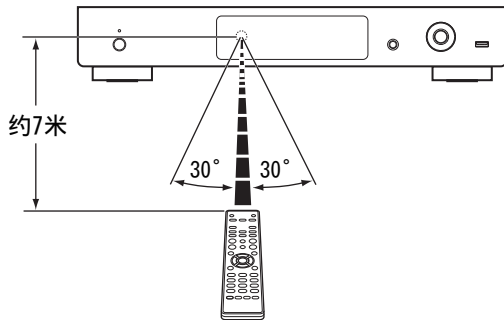

## 特点

### 高音效

- **延续自高端设备的音频电路**

通过仿效高端 SACD 播放器的音频电路，本机具有远超出其类别的性能和音质。

- **配备降低抖动电路**

本机配备了一个降低抖动电路，可实现更高清晰度的播放。您可以享受具有出色信噪比的播放，获得声音更加逼真的聆听体验。

- **高音质电解电容器**

本机采用同样的发烧级专用于高端机型的 Denon 原厂高音质电解电容器。

### 高性能

- **通过 USB 和网络播放 DSD 和 FLAC 文件**

本机支持播放高分辨率音频格式，例如 DSD 和 FLAC 192 kHz 文件。它提供高分辨率文件的高质量播放。

- **支持高品质音频播放**

WAV/FLAC/ALAC (Apple Lossless Audio Codec) /AIFF/DSD

- **播放 USB 存储设备 (MP3/WMA/AAC/WAV/FLAC/ALAC/AIFF/DSD) 和 iPod®/iPhone®**

- **兼容 QPlay 功能**

本机兼容 QPlay 功能。音乐流媒体服务 (QQ 音乐) 上的音乐可以在本机上播放。

- **DLNA 1.5 版支持音频网络**



- **支持无缝播放**

播放音乐文件时无间隔。(仅适用于 WAV/FLAC/ALAC/AIFF/DSD)

- **连接 iPod® 后，智能充电控制自动开始充电，然后根据本机状态优化功耗**

- **与 Denon “Hi-Fi Remote” App 兼容，以便使用 iPad®、iPhone® 或 Android 智能手机对本机执行基本操作**

- **可显示 3 行的 LED（有机发光二极管）显示屏**

- **配有自动待机模式功能，可降低功耗**

- **配备一个遥控（REMOTE CONTROL）端口，可通过应用程序操作最新 Denon CD 播放器和集成放大器**

- **配备支持 Wi-Fi 共享和 WPS 的 Wi-Fi 功能**





# 部件名称与功能

## 前面板

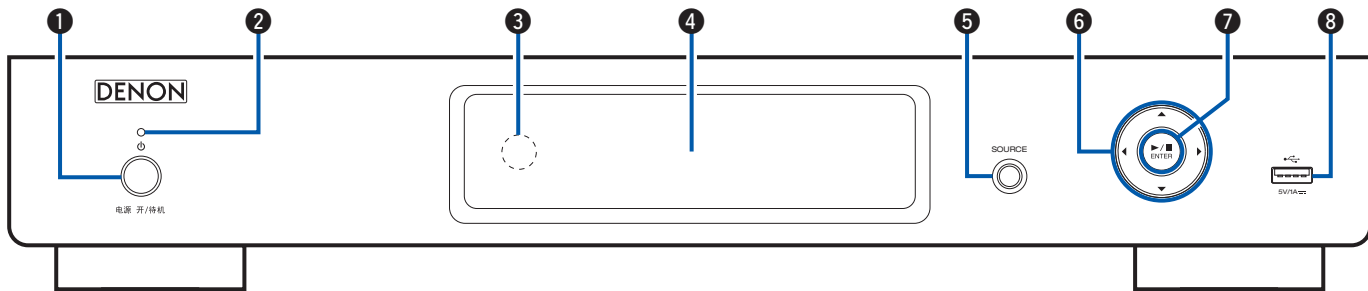

### ❶ 电源操作 (⏻) 键

开启/关闭本机电源（待机）。

### ❷ 电源指示灯

根据本机状态显示电源指示灯变化，如下所示：

- 电源开启：绿色
- 正常待机：熄灭
- 当“网络控制”设置为“开”时：红色 (☞ 第66 页)
- iPod 充电待机：红色 (☞ 第41 页)

### ❸ 遥控感应窗

接收来自遥控器的信号。(☞ 第 6 页)

### ❹ 显示屏

用于显示各种信息。

### ❺ 输入源选择 (SOURCE) 键

选择输入源。

### ❻ 光标 (△▽◀▶) 键

用于选择项目。

### ❼ 播放/暂停/ENTER (▶/⏸/ENTER) 键

播放和暂停曲目，确认所选内容。

### ❽ USB 端口

用于连接 iPod 随附的 USB 存储设备（如 USB 存储设备）和 USB 电缆。(☞ 第19 页)

## 后面板

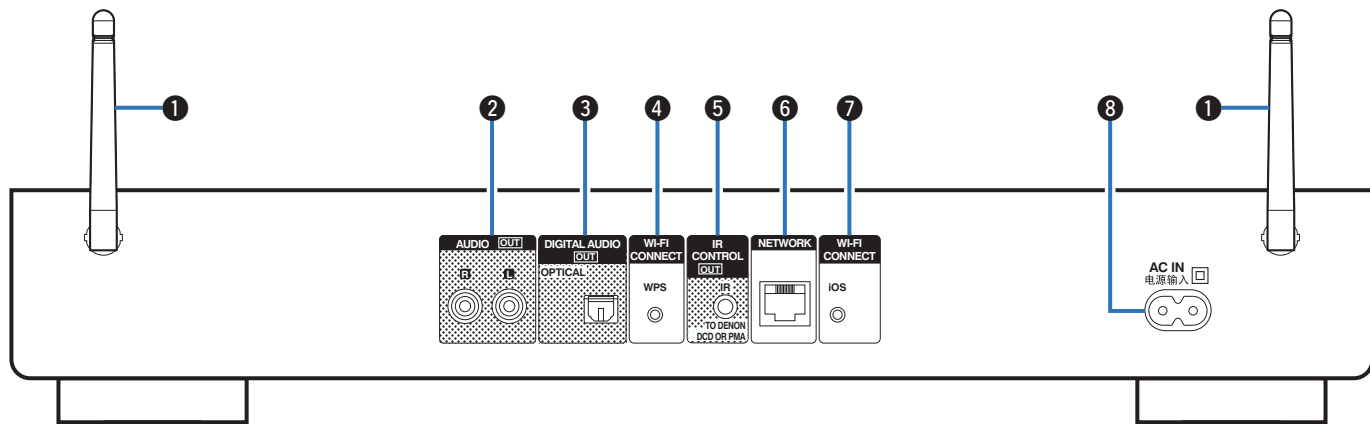

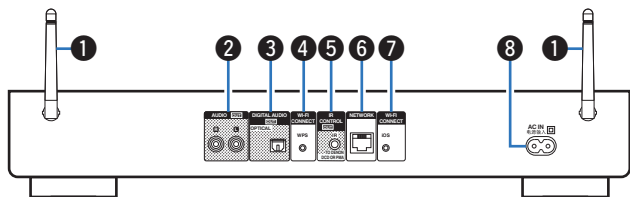

### ❶ 无线局域网拉杆天线

通过无线局域网连接至网络时，请将此天线直立起来。(☞ 第 22 页)

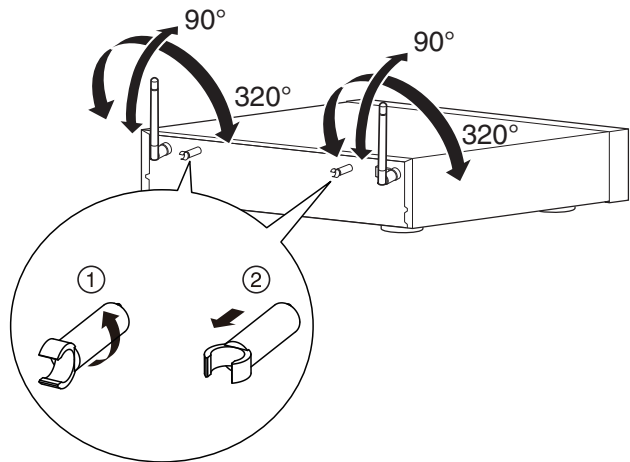

天线夹子可从后面板上拆下。

- ① 将天线夹子向左旋转 90 度。
- ② 朝自己的方向拉出天线夹子。
  - 运输本机时需要使用天线夹子。请将其妥善保管在安全的地方。
  - 请按照与拆卸相反的步骤安装天线夹子。

### ❷ 音频输出 (AUDIO OUT) 端子

用于连接配备模拟音频输入端子的设备或外接前置主放大器。(☞ 第 17 页)

### ❸ 数字音频输出 (DIGITAL AUDIO OUT) 端子

用于连接配备有数字音频输入端子的 AV 接收器或数模转换器。(☞ 第 18 页)

### ❹ Wi-Fi 连接 (Wi-Fi CONNECT WPS) 键

连接至无线局域网。  
(另请参见“快速入门指南”。)

### ❺ 红外控制输出 (IR CONTROL OUT) 端子

连接至配备有遥控 (REMOTE CONTROL) 插孔的 Denon 放大器或 CD 播放器。(☞ 第 24 页)

### ❻ 网络 (NETWORK) 端子

用于将本机连接至网络。(☞ 第 21 页)

### ❼ Wi-Fi 连接 (Wi-Fi CONNECT iOS) 键

连接至 iOS。  
(另请参见“快速入门指南”。)

### ❽ 交流电引入插座 (AC IN)

用于连接随附的电源线。(☞ 第 25 页)

## 遥控器

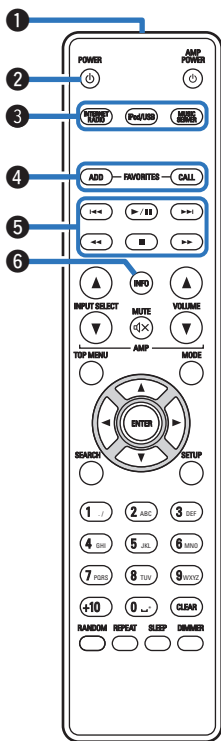

## ■ 操作本机

## ① 信号传输器

用于传输遥控器的信号。(☞ 第 6 页)

## ② 电源 (POWER) 键

用于开启/待机电源。(☞ 第27页)

## ③ 输入源选择键

用于选择输入源。(☞ 第27页)

## ④ 收藏夹记录 (FAVORITES ADD) / 收藏夹调用 (FAVORITES CALL) 键

- 若要将电台或文件添加至收藏夹列表, 请按 FAVORITES ADD 键。(☞ 第37页)
- 若要调用注册在收藏夹列表中的电台或文件, 请按 FAVORITES CALL 键。(☞ 第37页)

## ⑤ 系统键

用于执行播放相关的操作。(☞ 第34, 40, 43页)

- 后跳/前跳 (◀◀、▶▶) 键
- 播放/暂停 (▶/||) 键
- 快退/快进 (◀◀、▶▶) 键
- 停止 (■) 键

## ⑥ 信息 (INFO) 键

用于切换播放屏幕中的显示项目, 如专辑名称和音轨名称。(☞ 第30, 34, 40, 43页)



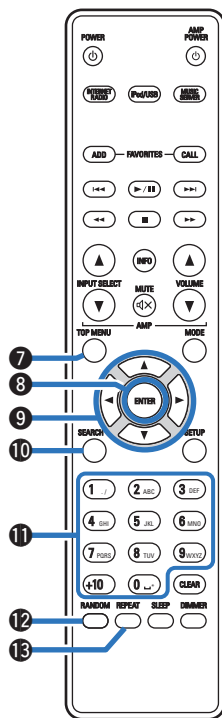

### 7 顶层菜单 (TOP MENU) 键

用于返回到菜单顶层。(☞ 第59 页)

### 8 确认 (ENTER) 键

用于确定选择。

### 9 光标 (△▽◀▶) 键

用于选择项目。

### 10 搜索 (SEARCH) 键

用于显示搜索菜单。(☞ 第30, 34, 43 页)

### 11 数字 (0~9, +10) 键

用于将字母或数字输入到本机中。(☞ 第60 页)

### 12 随机 (RANDOM) 键

切换随机播放。(☞ 第34, 40, 43 页)

### 13 重复 (REPEAT) 键

切换重复播放。(☞ 第34, 40, 43 页)



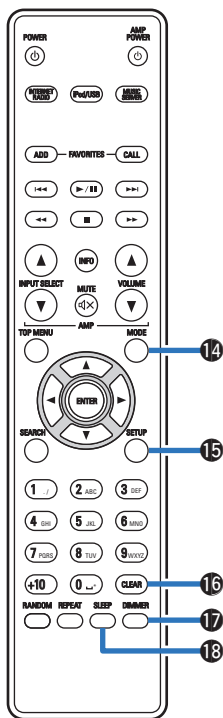

#### 14 模式 (MODE) 键

切换操作模式。(☞ 第40页)

#### 15 设置 (SETUP) 键

显示屏上显示设置菜单。(☞ 第59页)

#### 16 清除 (CLEAR) 键

用于取消设置。(☞ 第37, 61页)

#### 17 明暗 (DIMMER) 键

调节本机的显示屏亮度。(☞ 第56页)

#### 18 睡眠定时器 (SLEEP) 键

用于设置睡眠定时器。(☞ 第56页)



## ■ 放大器操作

- ① 输入源选择 (INPUT SELECT ▲▼) 键
- ② 静音 (MUTE) 键
- ③ 放大器电源 (AMP POWER) 键
- ④ 放大器音量调节 (VOLUME ▲▼) 键

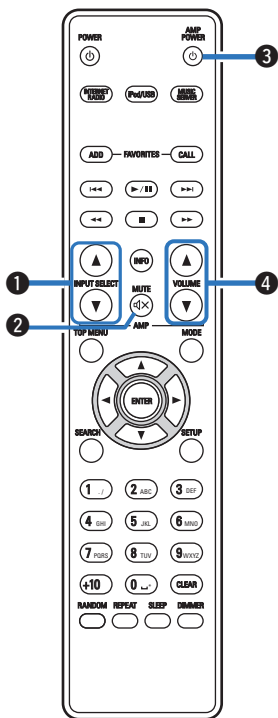

## ■ 目录





连接放大器	17
连接带有数字音频输入端子的设备	18
将 iPod 或 USB 存储设备连接至 USB 端口	19
连接至家庭网络 (LAN)	21
连接至红外控制端子	24
连接电源线	25

### 注

- 所有连接完成之前，请勿插上电源线。
- 请勿将电源线与连接电缆捆扎在一起。否则会产生杂音。

## ■ 用于连接的电缆

根据连接的设备选择电缆。

音频电缆 (随附)	
红外控制电缆 (随附)	
光纤电缆 (单独出售)	
LAN 电缆 (单独出售)	





# 连接放大器

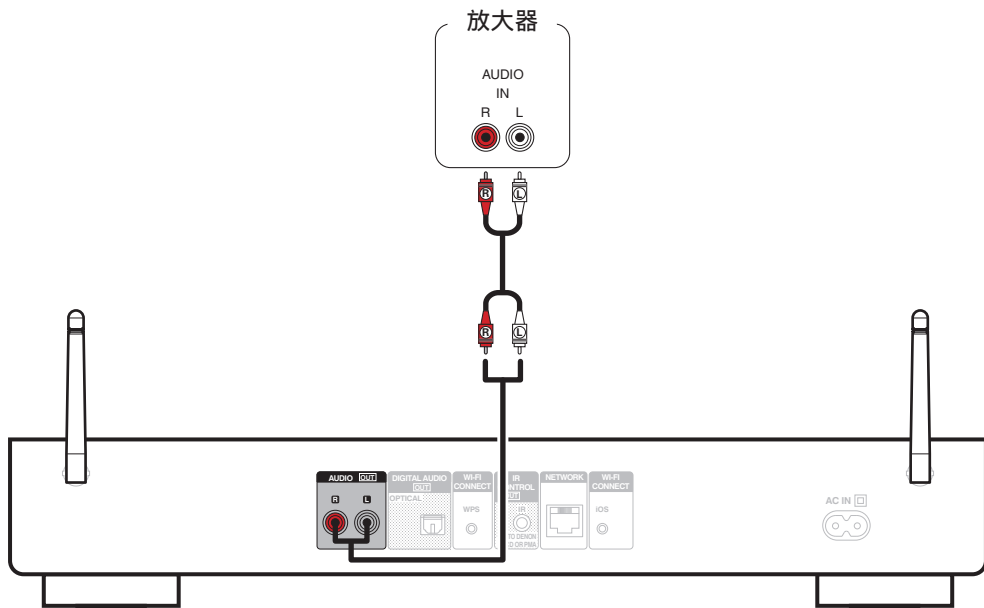

## 连接带有数字音频输入端子的设备

使用此连接从本机输出数字音频信号，并通过所连接设备的数模转换器将该信号转换进行播放。

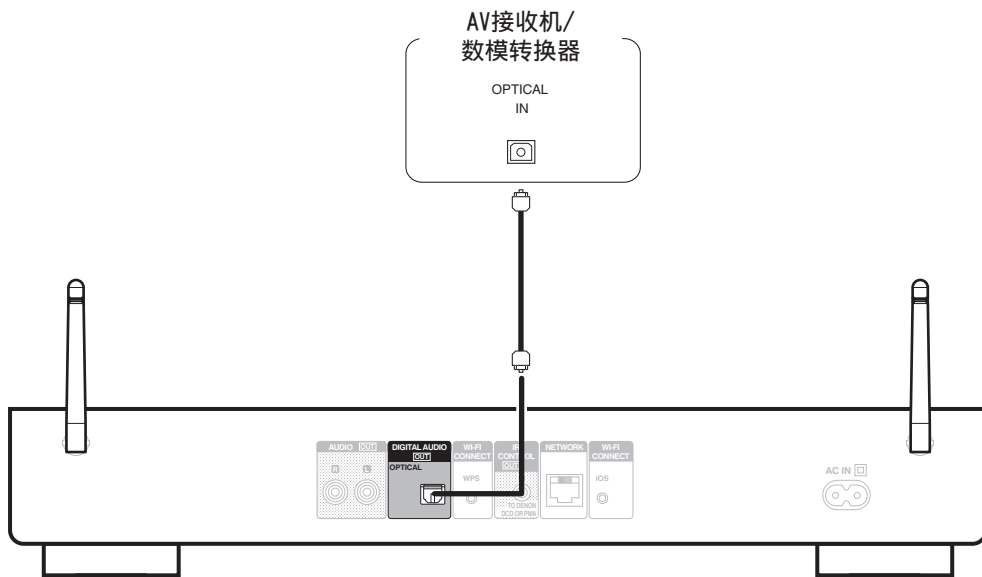

本机数字音频输出（Digital Audio Out）端子无法输出采样频率为 32 kHz 的信号以及 DSD 信号。



## 将 iPod 或 USB 存储设备连接至 USB 端口

可聆听存储在 iPod/iPhone 或 USB 存储设备上的音乐。

- 若要连接 iPod/iPhone 到本机，请使用 iPod/iPhone 附带的 USB 适配器电缆。
- 有关操作说明，请参阅“播放 iPod”（[👉 第38 页](#)）或“播放储存在 USB 存储设备上的文件”（[👉 第43 页](#)）。

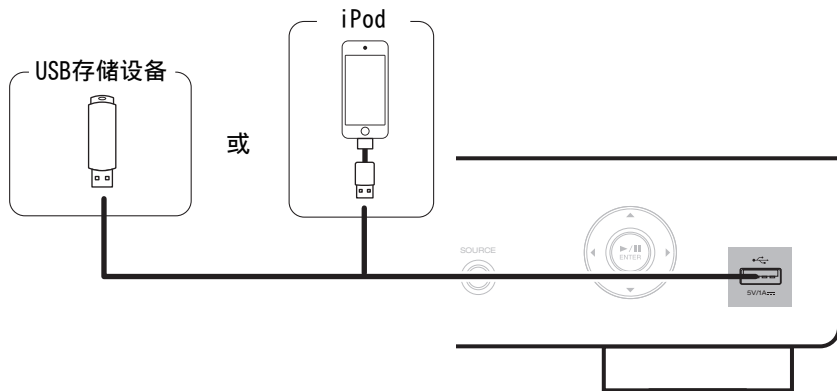

• Denon 不保证所有 USB 存储设备都能工作或接收功率。如果使用 AC 适配器可连接到的便携式 USB 连接类型的硬盘来供电，请使用 AC 适配器。

### 注

- USB 存储设备无法通过 USB 集线器正常工作。
- 通过 USB 电缆将本机的 USB 端口连接到计算机时无法使用本机。
- 连接 USB 存储设备时，不要使用延长电缆。这可能会导致无线电干扰其他设备。



## ■ 支持的 iPod/iPhone 型号

### • iPod classic



iPod classic  
80GB



iPod classic  
160GB (2007)



iPod classic  
160GB (2009)

### • iPod nano



iPod nano  
3rd generation  
(video)  
4GB 8GB



iPod nano  
4th generation (video)  
8GB 16GB



iPod nano  
5th generation (video camera)  
8GB 16GB



iPod nano  
6th generation  
8GB 16GB



iPod nano  
7th generation  
16GB

### • iPod touch



iPod touch  
2nd generation  
8GB 16GB 32GB



iPod touch  
3rd generation  
32GB 64GB



iPod touch  
4th generation  
8GB 16GB 32GB 64GB



iPod touch  
5th generation  
16GB 32GB 64GB

### • iPhone



iPhone 3G  
8GB 16GB



iPhone 3GS  
8GB 16GB 32GB



iPhone 4  
8GB 16GB 32GB



iPhone 4S  
16GB 32GB 64GB



iPhone 5  
iPhone 5c iPhone 5s  
16GB 32GB 64GB



## 连接至家庭网络（LAN）

您可以将本机连接到您的家庭网络（LAN）以执行如下的各类播放和操作。

- 播放网络音频，如网络电台和音乐服务器
- 播放在线流服务中的音乐内容
- 使用 Apple AirPlay 功能
- 通过网络对本机进行操作
- 固件更新

### 有线 LAN

要通过有线 LAN 进行连接，请使用 LAN 电缆将路由器连接到本机，如下图所示。

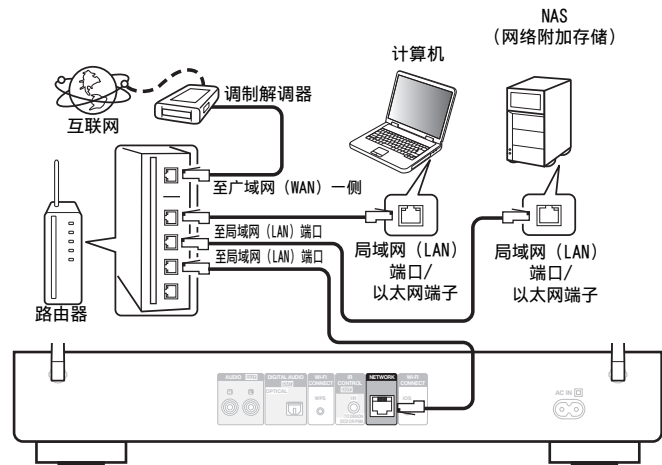

关于互联网连接，请与 ISP（互联网服务提供商）或计算机销售店联系。



## 无线局域网

连接至无线局域网时，请将后面板上的无线局域网连接拉杆天线直立起来。

有关如何连接至无线 LAN 路由器，请参阅“设置”（[第67页](#)）。

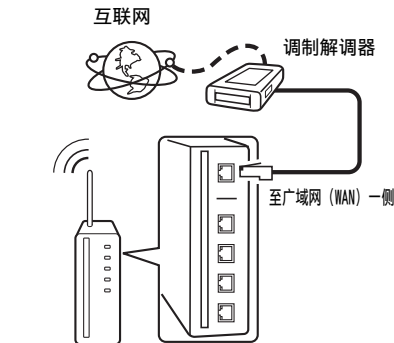

具有接入点的路由器

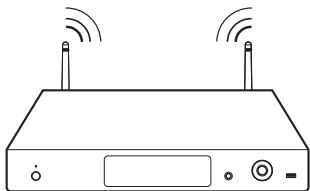

- 对于本机，可以使用 DHCP 和 Auto IP 功能自动配置网络设置。
- 在宽带路由器的 DHCP 功能启用的情况下使用本机时，本机自动执行 IP 地址设置和其他设置。当使用连接至无 DHCP 功能的网络的本机时，请在“网络”中进行 IP 地址等的设置。（[第66页](#)）
- 在使用本机时，我们建议您使用配备下列功能的路由器：
  - 内置的 DHCP（动态主机配置协议）服务器  
该功能自动分配局域网（LAN）上的 IP 地址。
  - 内置的 100BASE-TX 开关  
当连接多台设备时，我们建议使用速度为 100Mbps 或更高速度的开关集线器。
- 请务必使用可从零售商那里买到的屏蔽 STP 或 ScTP LAN 电缆。（建议使用 CAT-5 或更高版本）
- 推荐使用普通的屏蔽型以太网电缆。如果使用平面型电缆或无屏蔽型电缆，其他设备可能受噪声影响。
- 使用与 WPS（Wi-Fi 保护设置）兼容的路由器时，可以通过按下本机上的 Wi-Fi CONNECT/WPS 键轻松连接至 Wi-Fi。（另请参见“快速入门指南”）。



## 注

- 可使用的路由器类型取决于 ISP。有关详情请与 ISP 或计算机销售店联系。
- 本机与 PPPoE 不兼容。如果您对 PPPoE 设定类型的某条线路签有合同，则需要一个与 PPPoE 兼容的路由器。
- 请勿将 NETWORK 端子直接连接到计算机上的 LAN 端口/以太网端子。
- 无法拆下天线。
- 请勿通过握持天线携带本机。



## 连接至红外控制端子

如果本机连接至 Denon 放大器或 CD 播放器，可以使用 Denon “Hi-Fi Remote” 应用程序通过本机控制放大器或 CD 播放器。

### ■ 连接

使用自带的红外控制电缆将本机的红外控制输出（IR CONTROL OUT）端子连接至放大器或 CD 播放器的遥控器输入（REMOTE CONTROL IN）端子。



- 若要在不连接 CD 播放器的情况下单独使用本机和放大器，请将本机的红外控制输出（IR CONTROL OUT）端子连接至放大器的遥控器输入（REMOTE CONTROL IN）端子。
- 只能连接后面板配备有遥控（REMOTE CONTROL）端子的 Denon 放大器或 CD 播放器。

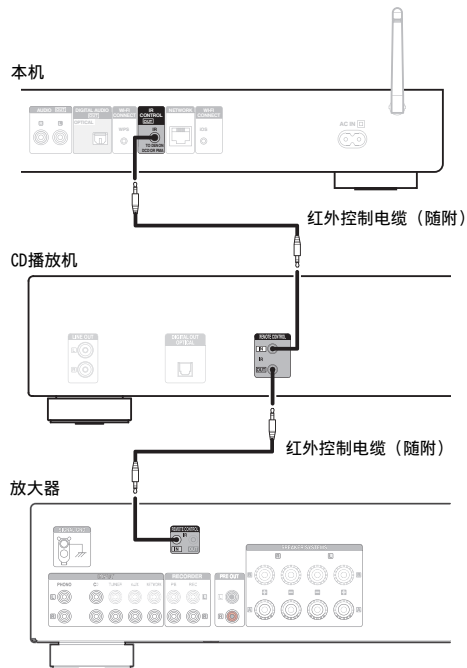



## 连接电源线

在完成所有连接后，将电源插头插入电源插座。

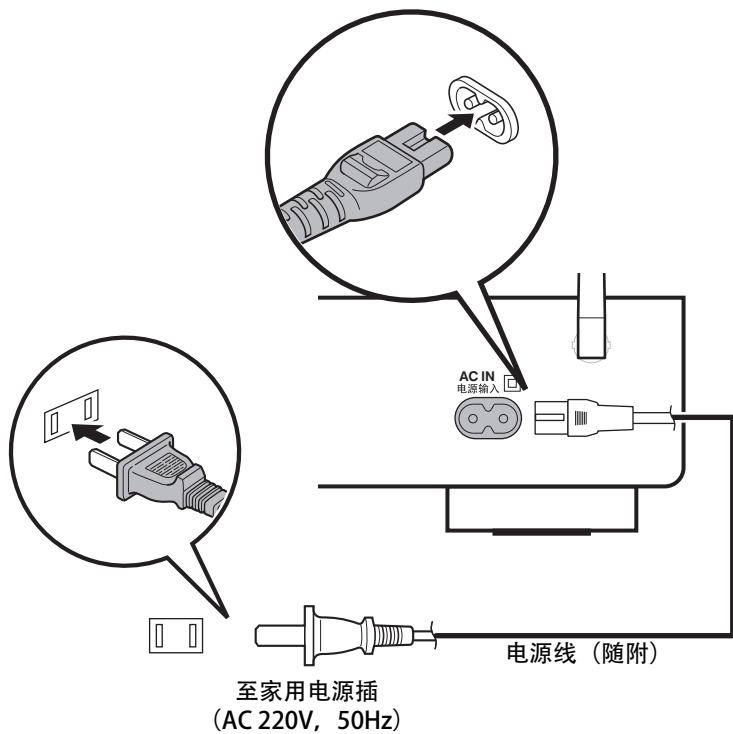

## ■ 目录

### 基本操作

开启电源	27
选择输入源	27

### 播放设备

播放 iPod	38
播放 USB 存储设备	42

### 播放网络音频/服务

收听网络电台	28
播放存储在计算机或 NAS 中的文件	32
AirPlay 功能	45
QPlay 功能	47

### 其他功能

收藏夹功能	36
遥控播放功能	48
Web 控制功能	51
便捷功能	55



# 基本操作

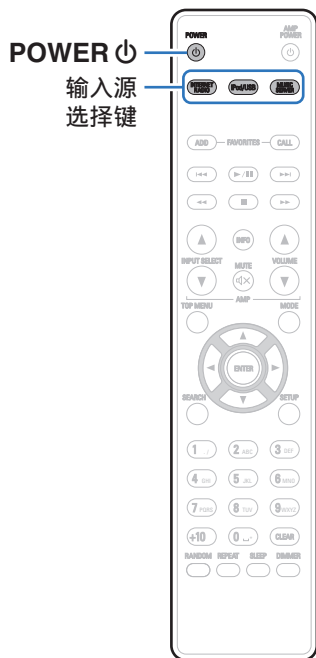

## 开启电源

### 1 按 POWER 键开启本机的电源。



- 您还可以通过按主机上的 键切换到待机状态。

## 选择输入源

### 1 按想要播放的输入源的选择键。

可以直接选择所需的输入源。



- 也可通过按主机上的 SOURCE 键选择输入源。



# 收听网络电台

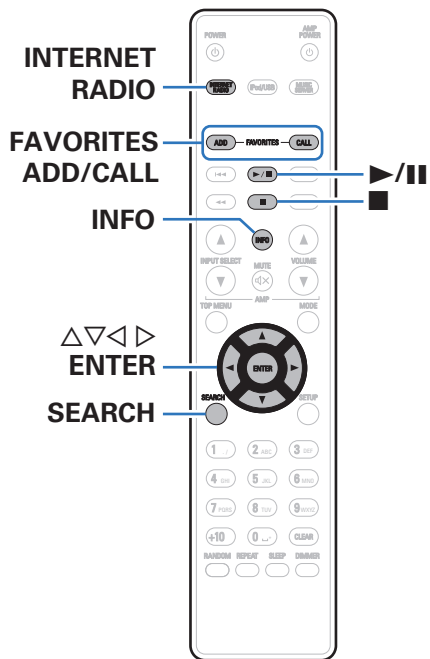

- 网络收音机指分布在互联网上的无线电广播。可接收世界各地的网络电台。
- 本机支持播放的广播电台类型和规格如下。
  - WMA
  - MP3
  - MPEG-4 AAC



## 收听网络电台

本机记住上次播放的网络电台。如果您按 INTERNET RADIO 键以从其他输入源切换至网络电台功能，将播放您上次收听的网络电台。

### 1 准备播放。

- 检查网络环境，然后接通本机的电源。(☞ 第 21 页)

### 2 按 INTERNET RADIO 键。

### 3 使用 $\Delta$ / $\nabla$ 键选择您想播放的电台，然后按 ENTER 键。

国名:	显示典型的网络电台。
搜索电台:	显示本机可以调谐到的所有网络电台。
搜索播客:	显示本机可以调谐到的播客中的网络电台。

推荐电台:	显示推荐的网络电台。
radiodенon.com:	在 vTuner 中显示添加到收藏夹中的网络电台。有关添加到 vTuner 的收藏夹的方式说明，请参阅“使用 vTuner 可将网络电台添加到收藏夹”(☞ 第 30 页)。
最近播放:	显示最近播放的网络电台。“最近播放”中最多可存储 20 个电台。
按关键字搜索:	显示按关键字搜索的网络电台。关键字输入的说明，请参阅“输入字符”(☞ 第 60 页)。

### 4 使用 $\Delta$ / $\nabla$ 键选择电台，然后按下 ENTER 键。

一旦缓冲达到“100%”，播放开始。



操作键	功能
▶/■	播放
■	停止
FAVORITES CALL	来自收藏夹列表的来电
FAVORITES ADD	添加到收藏夹列表
SEARCH	字符搜索 <ul style="list-style-type: none"> <li>如果列表未按字母顺序排列，则您可能无法执行字符搜索。</li> </ul>
△▽◀▶	选择项目
ENTER	确认所选项目
INFO	切换文件类型/位率和电台名称等内容。



无法显示的所有字符将替换为“.”（句点）。

#### 注

可能暂停电台数据库服务，恕不另行通知。

## 使用 vTuner 可将网络电台添加到收藏夹

全球有很多网络电台，本机可以调谐到这些电台。但由于电台太多，要找到您想收听的电台可能相当困难。如果是这种情况，请使用 vTuner，它是专为本机设计的网络电台搜索网站。您可以使用计算机来搜索网络电台并将它们添加到收藏夹。本机可播放添加到 vTuner 的电台。

- 1 检查本机的 MAC 地址。“网络信息”（ 第66 页）
  - 当您为 vTuner 创建帐户时，MAC 地址是必需的。
- 2 使用您的计算机访问 vTuner 网站 (<http://www.radiodenon.com>)。
- 3 输入本机的 MAC 地址，然后点击“Go”。
- 4 输入您选择的电子邮件地址和密码。



## 5 选择您选择的搜索条件（流派、地区、语言等）。

- 您也可以通过输入关键字来搜索您想收听的电台。

## 6 从列表中选择您喜爱的电台，然后点击添加到“收藏夹”图标。

## 7 输入收藏夹组的名称，然后点击“Go”。

创建一个新收藏夹组，其中包含选定的电台。

- 可以使用本机从“radiodenon.com” (☞ 第 29 页) 播放添加到 vTuner 中的收藏夹的网络电台。

### ■ 可播放的文件

请参阅“播放网络收音机” (☞ 第 88 页)。



## 播放存储在计算机和NAS中的文件

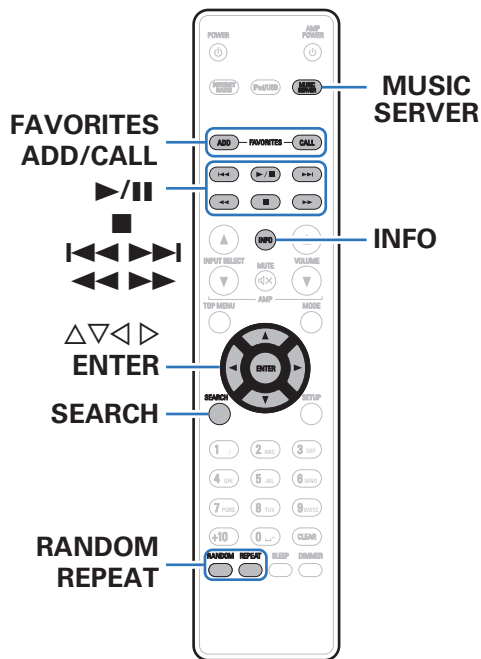

- 本机可以播放存储在支持 DLNA 的计算机和网络附加存储 (NAS) 上的音乐文件和播放列表 (m3u, wpl)。
- 本机的网络音频播放功能使用以下技术连接到服务器。
  - Windows Media Player Network Sharing Service
- 本机可播放下列文件。
  - WMA
  - MP3
  - WAV
  - MPEG-4 AAC
  - FLAC
  - ALAC
  - AIFF
  - DSD





## 应用媒体共享设置

在此处，我们应用设置以共享在网络中的计算机和 NAS 上存储的音乐文件。  
如果您正在使用媒体服务器，一定要首先应用此设置。

### ■ 当使用 Windows Media Player 12 (Windows 7 / Windows 8) 时

- 1 在计算机上启动 Windows Media Player 12。
- 2 在“数据流”中选择“更多流选项...”。
- 3 在“Denon DNP-730AE”的下拉列表中选择“允许”。
- 4 在“该 PC 上和远程连接上的媒体程序...”的下拉列表中选择“允许”。
- 5 按照屏幕上的内容完成设置。

### ■ 当使用 Windows Media Player 11 时

- 1 在计算机上启动 Windows Media Player 11。
- 2 在“库”中选择“媒体共享”。
- 3 点击“共享媒体”复选框，选择“Denon DNP-730AE”，然后点击“允许”。
- 4 与在步骤 3 中一样，选择要用作媒体控制器的设备（其他计算机和移动设备）的图标，然后点击“允许”。
- 5 点击“确定”以完成。

### ■ 共享 NAS 设备中存储的媒体

在网络附加存储 (NAS) 设备上更改设置以允许本机和用作媒体控制器的其他设备（计算机和移动设备）访问 NAS。有关详情，请参阅 NAS 附带的手册。



## 播放存储在计算机和NAS中的文件

使用以下过程来播放音乐文件、图像文件或播放列表。

### 1 准备播放。

- ① 检查网络环境，然后接通本机的电源。“连接至家庭网络 (LAN)” (🔗 第 21 页)
- ② 准备计算机 (🔗 计算机的操作说明书)。

### 2 按 MUSIC SERVER 键。

### 3 按 $\Delta \nabla$ 键选择包括要播放的文件的服务器，然后按 ENTER 键。

### 4 使用 $\Delta \nabla$ 键选择文件，然后按下 ENTER 键。

一旦缓冲达到“100%”，播放开始。

操作键	功能
$\blacktriangleright \parallel$	播放 / 暂停 <ul style="list-style-type: none"> <li>选择一个文件夹，然后按 <math>\blacktriangleright \parallel</math> 键播放该文件夹中的所有文件。</li> </ul>
$\blacksquare$	停止
$\blacktriangleleft \blacktriangleleft \blacktriangleright \blacktriangleright$	跳转至上一曲目/跳转至下一曲目
$\blacktriangleleft \blacktriangleright \blacktriangleright$	(按住不放) 快退/快进
FAVORITES CALL	来自收藏夹列表的来电
FAVORITES ADD	添加到收藏夹列表
SEARCH	字符搜索 <ul style="list-style-type: none"> <li>如果列表未按字母顺序排列，则您可能无法执行字符搜索。</li> </ul>
RANDOM	随机播放
REPEAT	重复播放 <ul style="list-style-type: none"> <li>在单曲重复和全部重复之间切换。</li> </ul>
$\Delta \nabla \triangleleft \triangleright$	选择项目
ENTER	确认所选项目
INFO	切换文件类型/比特率、艺术家姓名和专辑标题



## ■ 可播放的文件

请参阅“播放存储在计算机或 NAS 中的文件”（ 第89页）。



- 使用支持转码的服务器如 Windows Media Player 版本 11 或更高版本播放时，可以播放 WMA Lossless 文件。

### 注

- 通过无线 LAN 连接的 PC 或 NAS 播放音乐文件时，视其无线 LAN 环境而定，音频可能会中断。在此情况下，请通过有线 LAN 连接的 PC 或 NAS 播放音乐文件。
- 曲目/文件显示顺序因服务器的规格而异。如果因服务器规格而导致曲目/文件不按字母顺序显示，则可能无法正确地按首字母进行搜索。



## 收藏夹功能

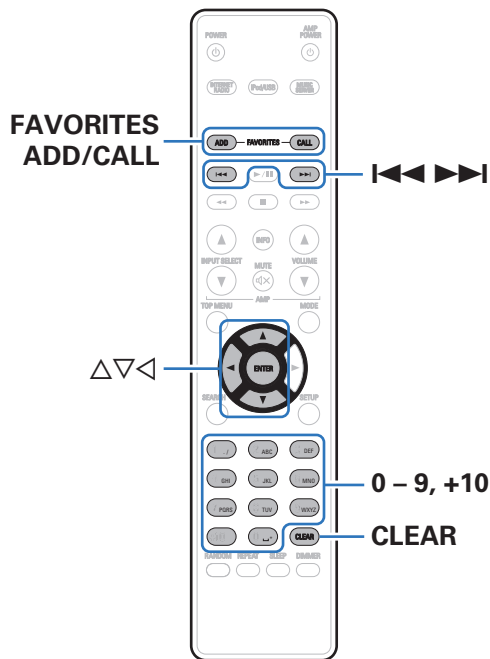

本节提供有关“收藏夹”功能的信息。

- “收藏夹”功能允许您提前在“收藏夹”列表中记录您喜爱的广播电台和文件以便在您需要时立即调用和收听电台或文件。
- 您可以登记和调用的内容为网络电台、音乐服务器、USB 和 iPod（仅限使用浏览 iPod 模式时）。
- 收藏夹列表中最多可存储 50 个项目。

## 将电台或文件注册至收藏夹列表

- 1 播放要登记的网络电台或文件时按 FAVORITES ADD 键。
- 2 使用  $\Delta\nabla$  键选择注册电台或文件的号码，然后按 ENTER 键。  
将显示“添加至收藏夹”，表示注册完成。

## 调用收藏夹列表中的电台或文件

- 1 按 FAVORITES CALL 键。
- 2 使用  $\lll$ 、 $\ggg$  或  $\Delta\nabla$  键选择想要调用的电台或文件，然后按 ENTER 键。  
相关功能将启动，开始播放。



- 按 0~9, +10 键根据数字调用注册至收藏夹列表中的文件。

## 要在播放过程中在注册电台和文件之间切换

- 1 按  $\lll$ 、 $\ggg$  或  $\Delta\nabla$  键。

## 删除收藏夹列表中的电台或文件

- 1 按 FAVORITES CALL 键。
- 2 使用  $\Delta\nabla$  键选择想要删除的电台或文件，然后按 CLEAR 键。
- 3 当显示提示“删除？”时，按 ENTER 键。  
将显示“已删除”，表示删除完成。



- 按  $\triangleleft$  键可取消操作。



## 播放 iPod

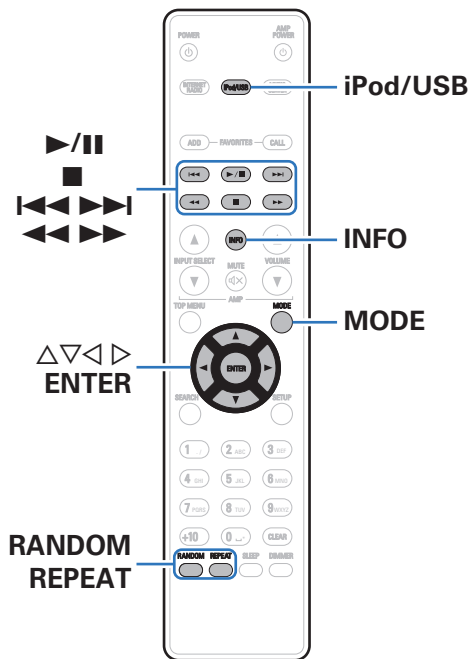

- 可使用 iPod 附带的 USB 电缆将 iPod 连接至本机的 USB 端口并欣赏 iPod 上存储的音乐。
- 有关可使用本机播放的 iPod 型号的信息，请参阅“支持的 iPod/iPhone 型号”（[第 20 页](#)）。



## 聆听 iPod 上的音乐

- 1 将 iPod 连接至 USB 端口。(🔍 第 19 页)
- 2 按 iPod/USB 键将输入源切换为“iPod/USB”。  
本机的显示屏将显示“Remote iPod”信息。
- 3 当查看 iPod 屏幕的同时可直接操作 iPod 播放音乐。



- iPod 显示模式包括“Remote iPod”和“Browse iPod”。默认情况下设置为“Remote iPod”，在该模式下您可以在查看 iPod 屏幕的同时直接操作 iPod 本身。
- 若要更改为“Browse iPod”，即在本机上显示 iPod 信息时执行操作，请参阅“设置操作模式（Browse iPod 模式）”(🔍 第40页)。
- 也可以使用“AirPlay 功能”(🔍 第45页)聆听 iPod 音乐。

### 注

- 根据 iPod 的型号及软件版本不同，某些功能可能无效。
- 请注意，当组合使用本机和 iPod 时，对于 iPod 上的数据所产生的任何问题，Denon 将不承担任何责任。



## 设置操作模式（Browse iPod 模式）

在此模式下，在 iPod 上播放的各种列表和画面会显示在机体上。本节介绍如何在“Browse iPod”下在 iPod 上播放曲目的步骤。

- 1 按 MODE 键显示“Browse iPod”。
- 2 使用  $\Delta \nabla$  键选择要播放的文件，然后按 ENTER 键。播放开始。

显示模式		Remote iPod	Browse iPod
可播放的文件	音乐文件	✓	✓
	视频文件	*	
激活键	遥控器（本机）	✓	✓
	iPod	✓	

\* 仅播放声音。

操作键	功能
$\blacktriangleright / \blacksquare$	播放 / 暂停
$\blacksquare$	停止
$\blacktriangleleft \blacktriangleright$	跳转至上一曲目/跳转至下一曲目
$\blacktriangleleft \blacktriangleright$	(按住不放) 快退/快进
RANDOM	随机播放
REPEAT	重复播放 • 在单曲重复和全部重复之间切换。
MODE	在 Browse iPod 模式和 Remote iPod 模式之间切换。
$\Delta \nabla \triangleleft \triangleright$	选择项目
ENTER	确认所选项目
INFO	切换艺术家名称和专辑标题

### 注

- 对于任何 iPod 数据损失，Denon 不承担任何责任。
- 根据 iPod 的型号及软件版本不同，某些功能可能无效。





## 对 iPod/iPhone 充电

您可通过将您的 iPod/iPhone 连接至连接埠或 USB 端口进行充电。

### ■ 待机充电

如果在 iPod/iPhone 充电的过程中本机进入节电待机模式，本机将切换至待机充电模式，iPod/iPhone 将继续充电。当处于待机充电模式时，电源指示灯变为红色。

当 iPod/iPhone 充满后，本机自动停止为充电供电并且进入正常电源待机模式，同时电源显示灯熄灭。



## 播放 USB 存储设备

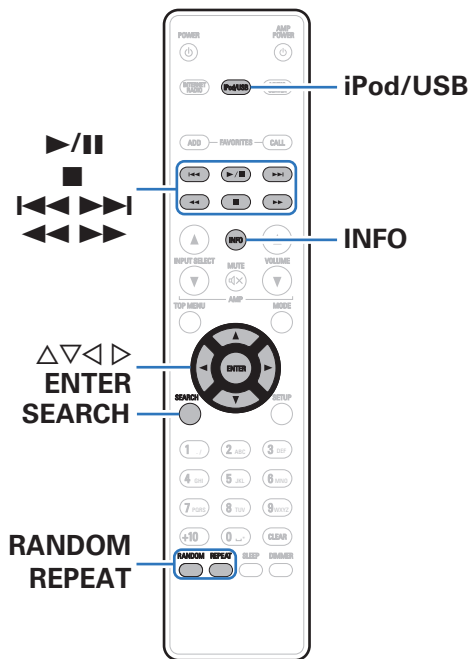

- 播放记录在 USB 存储设备上的音乐文件。
- 仅符合大容量储存级别和 MTP（Media Transfer Protocol）标准的 USB 存储设备可以在本机上播放。
- 本机兼容“FAT16”或“FAT32”格式的 USB 存储设备。
- 本机可播放下列文件。
  - MP3
  - WMA
  - WAV
  - MPEG-4 AAC
  - FLAC
  - ALAC
  - AIFF
  - DSD



## 播放储存在 USB 存储设备上的文件

- 1 将 USB 存储设备连接至 USB 端口。(☞ 第 19 页)
- 2 按 iPod/USB 键将输入源切换为“iPod/USB”。
- 3 按  $\Delta \nabla$  键选择要播放的文件，然后按 ENTER 键。  
播放开始。

操作键	功能
$\blacktriangleright \parallel$	播放 / 暂停 • 选择一个文件夹，然后按 $\blacktriangleright \parallel$ 键播放该文件夹中的所有文件。
■	停止
$\blacktriangleleft \blacktriangleleft \blacktriangleright \blacktriangleright$	跳转至上一直目/跳转至下一曲目
$\blacktriangleleft \blacktriangleright$	(按住不放) 快退/快进
RANDOM	随机播放
REPEAT	重复播放 • 在单曲重复和全部重复之间切换。
SEARCH	字符搜索 • 如果列表未按字母顺序排列，则您可能无法执行字符搜索。
$\triangleleft$	在文件夹树中向上移动一级
$\Delta \nabla$	选择项目
ENTER	确认所选项目/播放
INFO	切换艺术家名称和专辑标题



## 注

- 播放 USB 存储设备上的文件时，如需播放其他文件，请按 < 显示文件夹树，使用  $\Delta$ / $\nabla$  选择需播放的文件，然后按下 ENTER 键。
- 请注意，当组合使用本机和 USB 存储设备时，对于 USB 存储设备上的数据所产生的任何问题，Denon 将不承担任何责任。

## ■ 可播放的文件

请参阅“播放 USB 存储设备”(🔍 第86 页)。



## AirPlay 功能

可在本机上通过网络播放存储在 iPhone、iPod touch、iPad 或 iTunes 中的音乐文件。

计算机

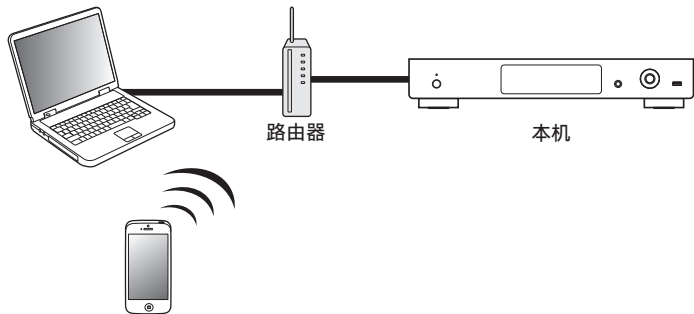

- 您可以通过按 < 键或选择其他输入源停止 AirPlay 播放。
- 要同时查看歌曲和艺术家名称，按遥控器上的 INFO 键。
- 有关如何使用 iTunes 的信息，另请参见 iTunes 的帮助文件。
- 屏幕可能会有差异，视 OS 和软件版本而定。

## 从 iPhone、iPod touch 或 iPad 播放歌曲

如果把“iPhone/iPod touch/iPad”升级到 iOS 4.2.1 或更高版本，可以直接将“iPhone/iPod touch/iPad”存储的音乐流入本机。

- 将 iPhone、iPod touch 或 iPad Wi-Fi 设置连接到与本机所属的同一网络。
  - 有关详情，请参阅您设备的手册。
- 在 iPhone、iPod touch 或 iPad 上播放歌曲。
  - 显示在 iPhone、iPod touch 或 iPad 屏幕上。
- 点击 AirPlay 图标 .

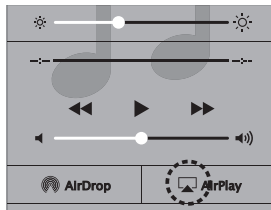

- 选择要使用的扬声器（设备）。



## 从 iTunes 播放歌曲

- 1 在与本机连接到同一网络的 Mac 或 Windows 计算机上安装 iTunes 10 或更高版本。
- 2 接通本机电源。  
对于本机，把“网络控制”设置为“开”。(👉 第66 页)

### 注

- 当“网络控制”设置为“开”时，设备消耗的待机功率较大。

- 3 启动 iTunes 并点击 AirPlay 图标以选择主机。



- 4 在 iTunes 中选择一首歌曲并点击播放。  
音乐将流入本机。

## 选择多个扬声器（机器）

除本机以外，您还可以使用家中支持 AirPlay 的扬声器（机器）播放 iTunes 的歌曲。

- 1 点击 AirPlay 图标，并从列表中选择“多个”。
- 2 勾选要使用的扬声器。



## QPlay 功能

音乐流媒体服务“QQ 音乐”上的音乐文件可以通过网络在本机上播放。

\* 事先下载“QQ 音乐应用程序”到您的 iOS 或 Android 设备上。

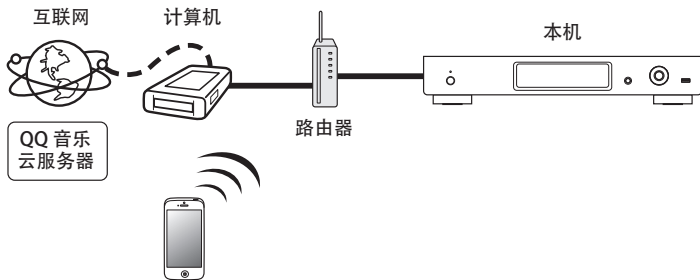

### 在本机上播放 QQ 音乐曲目

事先下载“QQ 音乐应用程序”到您的 iOS 或 Android 设备上。

- 1 将 iOS 或 Android 设备的 Wi-Fi 设置连接到与本机相同的网络。
  - 有关详情，请参阅您设备的手册。
- 2 启动“QQ 音乐应用程序”。
- 3 选择您想要播放的曲目。

#### 4 点击 QPlay 图标。

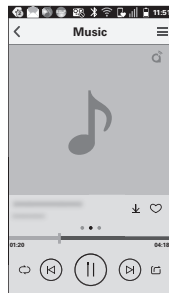

#### 5 选择要使用的扬声器。 播放开始。



## 遥控播放功能

您可使用家庭网络，经由本机播放存储在计算机、NAS、智能手机和便携式音频播放器上的音乐文件。

在这种情况下，使用计算机、智能手机和便携式音频播放器进行操作。



- 相关设备应符合 DLNA (Digital Living Network Alliance) 1.5 版的标准。
- 播放智能手机或便携式音频播放器上的音乐文件时需要无线局域网环境。
- 对于某些智能手机，必须安装用于 DLNA 音乐播放的应用程序。

### ■ 每个设备的作用

遥控播放使用以下设备。如 DLNA 标准所述，这些设备根据其作用称为 DMC、DMS 或 DMR。

名称	设备示例	作用
<b>DMC</b> (Digital Media Controller)	<ul style="list-style-type: none"> <li>• 计算机</li> <li>• 智能手机</li> <li>• 便携式音频播放器</li> <li>• Denon Hi-Fi Remote App</li> </ul>	执行遥控操作。 DMC 还可播放存储在这些设备上的音乐文件。
<b>DMS</b> (Digital Media Server)	<ul style="list-style-type: none"> <li>• 计算机</li> <li>• NAS (网络附加存储) (Network Attached Storage)</li> </ul>	存储音乐文件。 存储在这些设备上的音乐文件使用 DMC 播放。
<b>DMR</b> (Digital Media Renderer)	<ul style="list-style-type: none"> <li>• 本机</li> </ul>	从扬声器输出通过遥控功能播放的音乐文件的音频。DMR 不能执行播放操作。

### ■ 可播放的文件

请参阅“播放存储在计算机或 NAS 中的文件”( 第89页)。





## 每台设备所需的设置

您必须在 DMC 和 DMS 上进行遥控播放设置。进行以下设置。另请参见每台设备使用者手册有关设置的说明。

### ■ 计算机和 NAS 设置

在计算机和 NAS 上进行设置以与 DMR 设备交换数据。  
有关设置的详情，请参阅“应用媒体共享设置”（ 第 33 页）。

### ■ 智能手机的设置

必须在智能手机上安装 DLNA 音乐播放所用的应用程序，以在 DMS 及本机（DMR）与智能手机一体机上执行操作。适用的应用程序将随着您智能手机的不同而不同。





- 某些智能手机支持使用工厂设置进行 DLNA 音乐播放。请参阅您智能手机的使用者手册。

### ■ 便携式音频播放器设置

配置此设置，以便本机（DMR）可播放存储在便携式音频播放器上的音乐文件。有关设置的详情，请参阅便携式播放器的操作说明书。

### ■ 本机设置

将本机连接至 DLNA 网络。您不需要进行其他设置。  
有关网络连接的详细信息，请参见随附的“快速入门指南”、“连接至家庭网络（LAN）”（ 第 21 页）和“设置”（ 第 67 页）。



## ■ 遥控操作

操作随设备的不同而不同，但遥控操作的准备步骤相同。准备步骤如下所示。

### 1 开启本机。

- 确保本机连接至网络。

### 2 在 DMC 上显示音乐文件播放屏幕。

- 对于计算机，请打开 Windows Media Player 12 等。
- 对于智能手机，请切换至音乐文件播放模式。

### 3 选择本机的友好名称，以便在播放屏幕路上设置播放设备。

- 本机默认友好名称是“Denon DNP-730AE”。

### 4 开始在 DMC 上播放音乐文件。

- 本机上的功能自动切换至“Music Server”，遥控播放标记  出现在显示屏上。遥控播放开始。



- 按 < 键可退出遥控播放模式。

#### 注

- 遥控播放过程中，您不能使用本机执行播放操作。使用 DMC 设备执行这些操作。



## Web 控制功能

您可以从 Web 浏览器上的 Web 控制屏幕控制本机。

计算机

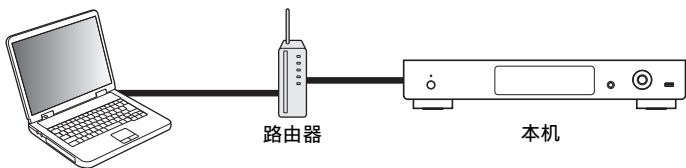

- 本机和 PC 需要正确连接到网络才能使用 Web 控制功能。“连接至家庭网络 (LAN)” (☞ 第 21 页)
- 根据您的安全软件的设置，您可能无法从计算机访问本机。如果是这种情况，则更改安全软件的设置。

### 通过网络控制对本机进行控制

- 1 将“网络控制”设定切换为“开”。(☞ 第66 页)
- 2 通过“网络信息”查看本机的 IP 地址。(☞ 第66 页)



检查 IP 地址。

- 3 启动 Web 浏览器。



#### 4 在浏览器的地址框中输入本机的 IP 地址。

例如，如果本机的 IP 地址为“192.168.0.2”，则输入“http://192.168.0.2”。

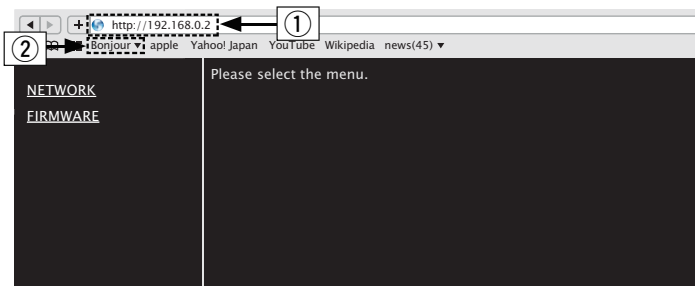

- ① 输入 IP 地址。
- ② 如果您正在使用 Safari web 浏览器，则可选择“Bonjour”，并从概述图直接访问本机的 web 控制屏幕。



- 通过将本机的 IP 地址添加至浏览器的书签，可在下次使用浏览器时使用书签功能显示 web 控制屏幕。如果您正在使用 DHCP 服务器并将“网络控制”设置为“关”，打开/关闭电源即会更改 IP 地址 (🔗 第66 页)。

#### 5 当显示顶级菜单时，点击您想要操作的菜单。

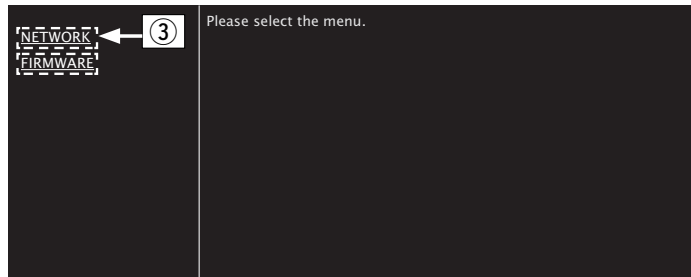

- ③ 点击以设置网络设置。(🔗【示例 1】)



## 6 操作。

### 【示例 1】网络设置 1

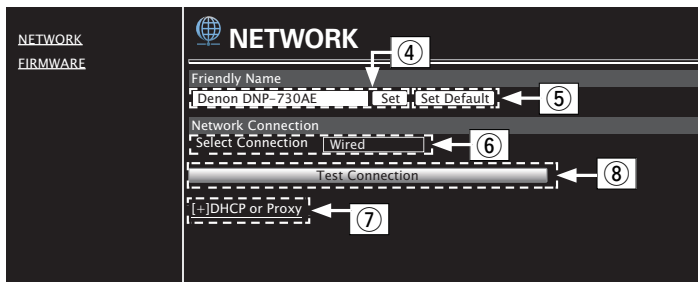

#### □ Friendly Name 设置

- ④ 要更改友好名称，请在文本框中输入新名称，然后单击“Set”。
- ⑤ 要重设友好名称，请单击“Set Default”。



只能设置本机上可以显示的字符。(🔗 第60页)

#### □ 网络连接设置

- ⑥ 点击可更改网络连接方式。如果选择“Wi-Fi”，屏幕上会出现一个新项目。(🔗【示例 2】)
- ⑦ 点击可更改 DHCP/代理设置。(🔗【示例 2】)
- ⑧ 单击以使用新应用的设置进行连接。



## 7 操作。

### 【示例 2】网络设置 2

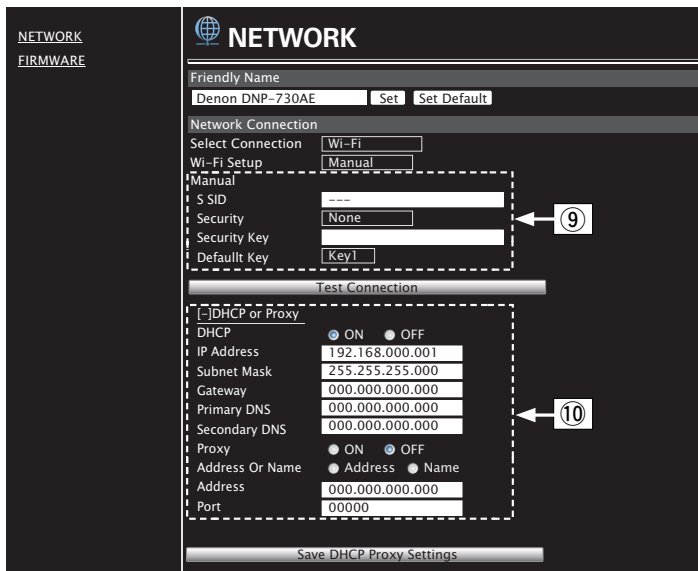

### □ 网络连接设置

⑨【示例 2】- 在 ⑥ 中选择了“Wi-Fi”时显示。根据需要选择或输入项目，然后点击“Test Connection”键应用更改。

- 显示的项目可能会随着选定项目和连接状态而有所不同。

• 选择各项后，请等待一会，直到显示屏更新。

⑩【示例 2】- 在 ⑦ 中选择了“DHCP”或“Proxy”时显示。点击以更改各个项目的 DHCP/代理设置、输入或选择。



- 要应用网络连接设置，请在进行更改后点击“Test Connection”。



## 便捷功能

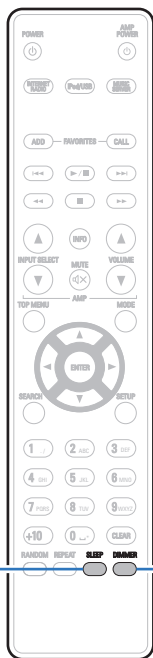

SLEEP

DIMMER

睡眠定时器功能

56

切换显示屏亮度

56



## 睡眠定时器功能

您可以使电源在设定时间过后自动切换到待机状态。这是为了方便在临睡前聆听。

### 1 播放期间按 SLEEP 键并选择设置时间。

- 显示屏上  指示灯亮起。
- 您可在 10 至 90 分钟的范围内以 10 分钟为增量设置睡眠定时器。

### ■ 取消睡眠定时器

按 SLEEP 键设置“Sleep (睡眠) ▶ 关”。

显示屏上  指示灯将熄灭。



- 当本机切换到待机模式时，会取消睡眠定时器设置。
- 若要检查睡眠定时器激活前剩余的时间，按 SLEEP 键。

## 切换显示屏亮度

### 1 按 DIMMER 键。

- 每次按下时，显示屏亮度都会切换（4 级）。



- 如果在显示屏关闭的情况下操作按键，信息以低亮度等级短暂显示。





# 菜单图

有关菜单操作，请参阅下页。

默认情况下，本机定义了推荐设置。您可以根据现有系统和参数自定义本机。

## ■ 快速设置

设置项目	说明	页码
快速安装	使用“向导”式窗口执行网络设置。 有关操作的详细信息，另请参见“快速入门指南”。	-

## ■ 常规

设置项目	说明	页码
语言	设置显示此菜单的语言。	62
自动待机	不使用本机时，请将其设置为待机模式。	62
使用率数据	选择是否向 Denon 发送匿名使用率数据。	63
固件	关于更新或升级，进行固件最新信息的确认或更新并设置通知消息的显示。	63
更新	更新本机的固件。	63
通知	将“更新”、“升级”和“报警通知”设置为开/关。	64
增加新功能	显示可下载到本机的新功能并执行更新。	64



## ■ 网络

设置项目	说明	页码
网络信息	显示有关网络的各种信息。	66
网络控制	在待机模式下，执行网络功能的开/关设置。	66
友好名称	编辑显示在互联网上的名称。	67
设置	执行有线或无线局域网的设置。	67
有线设置	执行有线局域网的设置。	67
DHCP (开) 或 DHCP (关)	执行 DHCP 设置。	67
IP 地址 *	执行 IP 地址设置。	68
子网掩码 *	执行子网掩码设置。	68
网关 *	执行网关设置。	68
首选 DNS *	执行主要 DNS 设置。	68
备用 DNS *	执行备用 DNS 设置。	68
代理服务器	执行代理设置。	68
测试连接	执行有线局域网连接。	-
Wi-Fi 设置方法	执行无线局域网连接设置。	69
自动扫描	从接入点列表中选择并设置无线连接。	69
共享 iOS 设备中的 Wi-Fi 设置	使用 iOS 设备设置无线连接。(iOS 版本 7 或更高)	70
WPS (Wi-Fi 保护设置)	使用 WPS (Wi-Fi Protected Setup) 设置无线连接。	70
网页浏览器设置	使用 Web 浏览器设置无线连接。	70
手动	手动设置无线连接。	73

\* “DHCP” 设置 “关” 时显示。(☞ 第67 页)



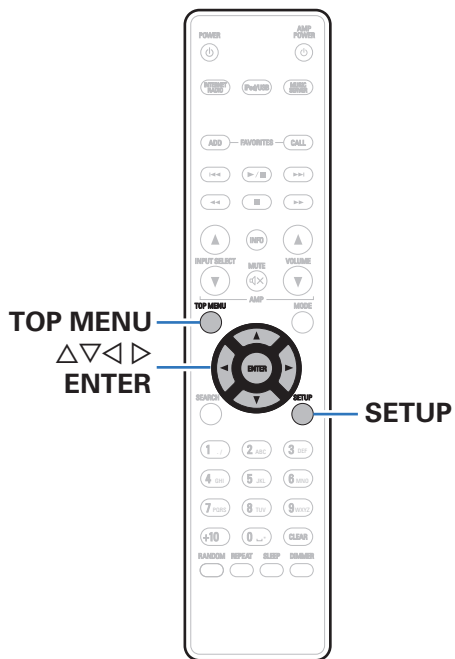

## 菜单操作

- 1 按 **SETUP** 键。  
显示菜单。
- 2 使用 **△▽◀▶** 键选择要设置或操作的菜单，然后按 **ENTER** 键。
- 3 使用 **△▽** 键切换为所需设置。
- 4 按 **ENTER** 键确认该设置。
  - 若要返回至上一个项目，按 **◀** 键。
  - 退出菜单，当菜单显示时，按 **SETUP** 键。菜单显示即消失。
  - 要返回到菜单顶部，在菜单操作期间，按 **TOP MENU** 键。



# 输入字符

在本机上，您可以将以下屏幕上显示的名称更改为您喜欢的名称。

- 文本搜索 (☞ 第 29、34、43 页)
- 友好名称 (☞ 第 67 页)
- 网络功能的字符输入 (☞ 第 29 页)

## 使用数字按键

- 1 显示用于输入字符的画面。
  - 若要更改字符，使用 <|> 键使光标对准要更改的字符。
- 2 按+10 键选择字符类型（大写、小写或数字字符）。

- 3 按 0 - 9, +10 键直到显示所需字符为止。

- 可输入的字符类型如下所示。

1 . /	1 . @ - _ / : ~	6 MNO	mnoMNO6
2 ABC	abcABC2	7 PQRS	pqrSPQRS7
3 DEF	defDEF3	8 TUV	tuvTUV8
4 GHI	ghiGHI4	9 WXYZ	wxyzWXYZ9
5 JKL	klIJKL5	0 _ ' .	O( 空格 ) ! " # \$ % & ' ( ) * + , ; < = > ? [ \ ] ^ ` {   }

- 4 重复步骤 2 和 3 以改变名称，然后按 ENTER 键注册该名称。



## 使用光标按键

### 1 显示用于输入字符的画面。

- 若要更改字符，使用 <|> 键使光标对准要更改的字符。

### 2 使用 △▽ 键更改字符。

- 可输入的字符类型如下所示。

【小写】	abcdefghijklmnopqrstuvwxyz
【大写】	ABCDEFGHIJKLMNOPQRSTUVWXYZ
【符号】	! " # \$ % & ' ( ) * + , - . / : ; < = > ? @ [ \ ] ^ _ ` {   } ~
【数字】	0 1 2 3 4 5 6 7 8 9 (空格)

### 3 重复步骤 2 以改变名称，然后按 ENTER 键注册该名称。



- 按 CLEAR 键以删除字符。
- 按 ►►I 键插入空格。



# 常规

进行各种其它设定。

## 语言

设置显示此菜单的语言。

**简体中文 / English** (默认: 简体中文)

## 自动待机

当“自动待机”设置为“开”，且在停止状态下的指定时间内未进行任何操作时，本机将自动进入待机模式。

仅对于输入源“Remote iPod”，当在八小时内未进行任何操作，本机将自动进入待机模式。

**1min / 5min / 15min / 其他:** 选择“其他”时，可将“自动待机”时间设置在 1 - 99 分钟范围内。使用  $\Delta$ / $\nabla$  键选择数值，然后按 ENTER 键输入设定值。

**关 (默认):** 本机不会自动进入待机模式。



## 使用率数据

为了不断改进产品，请将有关设备设置和功能操作情况的信息发送给 Denon。客户提供的信息将作为今后产品开发的参考资料。

Denon 绝不会将我们收集的信息提供给第三方。

<b>是:</b>	提供有关本机操作状态的信息。
<b>否:</b>	不提供有关本机操作状态的信息。

## 固件

设置是否检查固件更新、更新固件，并显示更新、升级和报警通知。

### ■ 更新

更新本机的固件。

<b>更新确认:</b>	您可以检查固件更新。
<b>更新开始:</b>	执行更新过程。



- 即使更新失败，本机仍将自动尝试再次更新。



## ■ 通知

启电源时、新固件可用时或有其他通知消息时，通知消息将显示在屏幕中。

### 更新

开（默认）:	显示更新信息。
关:	不显示更新信息。

### 升级

开（默认）:	显示升级信息。
关:	不显示升级信息。

### 通知提醒

开（默认）:	在弹出菜单中显示来自 Denon 的通知消息。
关:	在弹出菜单中不显示来自 Denon 的通知消息。

## ■ 增加新功能

显示可下载到本机的新功能并执行更新。

升级包:	显示要升级的项目。
升级状态:	显示升级所提供的附加功能列表。
升级开始:	执行升级过程。当更新开始时，菜单屏幕关闭。显示已经过去的更新时间。
升级 ID:	执行过程时，需要显示屏上显示的 ID 号码。



- 有关更新的详情，请参见 Denon 网站。
- 过程完成时，在此菜单中将显示“完成登录”并可进行更新。如果未执行过程，将显示“未完成登录”。





**使用“更新”和“增加新功能”时的注意事项**

- 若要添加新功能，需要连接至宽带互联网所需的环境设置。(☞ 第 21 页)
- 打开本机电源至少 2 分钟后，执行固件更新操作。
- 更新或升级完成前请勿断开电源。
- 即使宽带连接至因特网，仍需要约 20 分钟完成更新/升级步骤。
- 一旦更新/升级开始，则在完成更新/升级前不能进行本机上的正常操作。此外，更新/升级固件可能会重设为本机设定的参数等备份数据。
- 更新或升级失败时（显示“Update failed”和“Download failed”等消息），请断开并重新插入电源线。并显示屏上出现“更新重试”，并且更新将从更新失败的地方重新开始。若在重试更新的情况下继续出错，请检查网络环境。



- 关于“更新”功能和“增加新功能”的信息将在每次相关计划确定时公布在 Denon 网站上。



## 网络

要通过将本机连接到家庭网络（LAN）来使用本机，您必须配置网络设置。如果您通过 DHCP 设置您的家庭，请将“DHCP”设置为开（使用默认设置）。这使得本机可以使用您的家庭网络。

果您为每个设备分配 IP 地址，必须使用“IP 地址”设置为本机分配 IP 地址，并输入有关家庭网络的信息，如网关地址和子网掩码等。

### 网络信息

显示网络信息。

**友好名称 / DHCP 开或关 / IP 地址 / MAC 地址 / SSID\***

\* 只有当启用了 Wi-Fi 连接时才会显示此项。

### 网络控制

在备用电源模式下，允许网络通信。

**开**（默认）：在备用电源模式下可以使用网络功能。可用网络兼容控制器操作主机。

**关**：在备用电源模式下无法使用网络功能。



使用 web 控制功能或网络兼容控制器时，设置为“开”。

#### 注

- 当“网络控制”设置为“开”时，设备消耗的待机功率较大。



## 友好名称

友好名称为本机显示在网络上的名称。您可以根据自己的喜好更改友好名称。

### ■ 友好名称

按 ENTER 键时，可根据个人喜好更改友好名称。



- 最多可以输入 63 个字符。
- 关字符输入的说明，请参阅“输入字符”( 第 60 页)。
- 首次使用时的默认友好名称是“Denon DNP-730AE”。

### ■ 默认

将您更改的友好名称恢复为默认设置。

## 设置

可以进行网络的详细设置。

若要更改网络环境，请执行“快速安装”。(有关操作的详细信息，另请参见“快速入门指南”。)

- 如果您正在使用宽带路由器 (DHCP 功能)，无需在“IP 地址”和“代理服务器”中进行设置，因为在本机的默认设置中 DHCP 功能已设置为“开”。
- 只有在连接至没有 DHCP 功能的网络时，才需要设置“设置”。

### ■ 有线设置

#### □ DHCP

选择如何配置网络设置。

开 (默认): 自动根据您的路由器配置网络设置。

关: 手动配置网络设置。



## ❑ IP 地址

在以下所示范围内设定 IP 地址。

- 如果设定其它 IP 地址，就不能使用网络音频功能。

**CLASS A:** 10.0.0.1 - 10.255.255.254

**CLASS B:** 172.16.0.1 - 172.31.255.254

**CLASS C:** 192.168.0.1 - 192.168.255.254

## ❑ 子网掩码

当直接将 xDSL 调制解调器或端子转接器连接至本机时，输入提供商所提供文件中所示的子网掩码。通常输入 255.255.255.0。

## ❑ 网关

当连接至网关（路由器）时，输入 IP 地址。

## ❑ 首选 DNS，备用 DNS

若提供商提供的文件中所示的 DNS 地址只有一个，则在“首选 DNS”处将其输入。若提供商提供了两个或更多 DNS 地址，则在“备用 DNS”处输入一个。

## ❑ 代理服务器

当通过代理服务器联网时，作出此项设置。

只有当您通过您内部网络或供应商提供的代理服务器联网时，做出代理设置。

**代理服务器（关）或代理服务器（开）：** 设置代理服务器。

**代理服务器（地址）或代理服务器（名称）：** 输入域名时选择。

**地址或名称：** 输入地址或域名。最多可以输入 38 个字符。

**端口：** 输入端口号码。



- 若不能连接至因特网，请重新检查连接和设定。（ 第 21 页）
- 若您不了解因特网连接，请联系您的 ISP（因特网服务提供商）或购买电脑的商店。



## ■ Wi-Fi 设置方法

在此菜单中，可以使用五种连接方式的任何一种进行 Wi-Fi 设置和连接。

[自动扫描 / 共享 iOS 设备中的 Wi-Fi 设置 / WPS \(Wi-Fi 保护设置\) / 网页浏览器设置 / 手动](#)



- 如果已连接 LAN 电缆，请将其断开。
- 有关如何使用后面板上的 Wi-Fi CONNECT 键连接至 Wi-Fi 的详细信息，请参阅“快速设置指南”。

## □ 自动扫描

自动搜索网络。

### 1 从网络列表中，选择想要连接的网络。

- 如果找不到网络，请选择“重新扫描”。

### 2 进行以下设置。

<b>默认密钥:</b>	选择默认密钥。 • 连接至 WEP 加密网络时，将显示“默认密钥”菜单。
<b>密码:</b>	输入密码。
<b>DHCP/代理服务器:</b>	执行 DHCP 和代理设置。(第 67, 68 页)
<b>测试连接:</b>	测试连接。



## ❑ 共享 iOS 设备中的 Wi-Fi 设置

可以使用 iPhone 或 iPad 等 iOS 设备配置 Wi-Fi 设置。

选择此项目后，从 iOS 设备主画面中选择设置/Wi-Fi，选择画面底部显示的“Denon DNP-730AE”，然后按照 iOS 设备上显示的设置说明进行操作。

有关详情，请参阅“快速入门指南”。



iOS 版本必须为 7 或更高。

## ❑ WPS (Wi-Fi 保护设置)

### 1 在路由器中注册本机的 PIN 代码。

## ❑ 网页浏览器设置

使用 Web 浏览器设置 Wi-Fi。

需要使用能执行 Web 浏览操作的 Wi-Fi 设备。

### 1 请阅读屏幕上的注意事项，然后按 ENTER 键。

### 2 从 Wi-Fi 设备的 Wi-Fi 网络列表中选择“Denon DNP-730AE”。

本机上会显示 IP 地址（192.168.1.16）。



### 3 在浏览器的地址框中输入本机的 IP 地址。



- ① 输入 IP 地址 (192.168.1.16)。
- ② 如果您正在使用 Safari web 浏览器，则可选择“Bonjour”，并从概述图直接访问本机的 web 控制屏幕。

### 4 显示顶部菜单时，点击“NETWORK”。

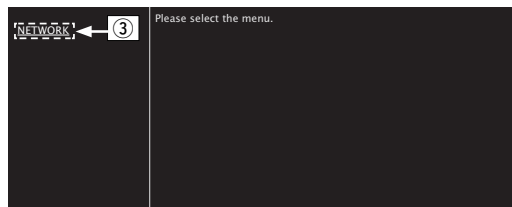

- ③ 请单击“NETWORK”。(👉【示例 1】)

## 5 操作。

### 【示例 1】网络设置 1

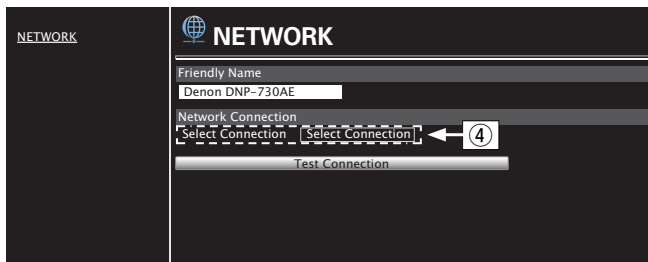

#### □ 网络连接设置

- ④ 点击可更改网络连接方式。如果选择“Wi-Fi”，屏幕上会出现一个新项目。  
(☞【示例 2】)

### 【示例 2】网络设置 2

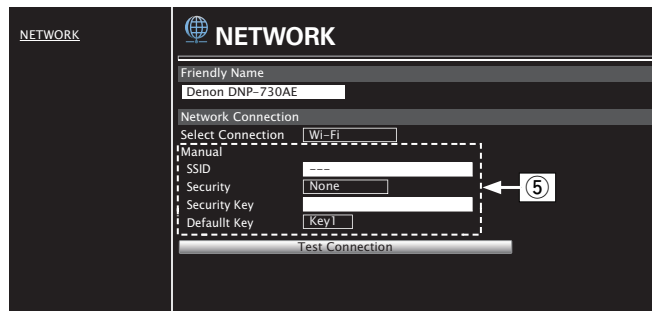

#### □ 网络连接设置

- ⑤ 【示例 2】- 在 ④ 中选择了“Wi-Fi”时显示。根据需要选择或输入项目，然后点击“Test Connection”键应用更改。
- 显示的项目可能会随着选定项目和连接状态而有所不同。
  - 选择各项后，请等待一会，直到显示屏更新。



- 要应用网络连接设置，请在进行更改后点击“Test Connection”。





## □ 手动

### 手动设置无线连接

<b>SSID:</b>	输入无线网络的名称 (SSID)。
<b>安全:</b>	根据您正使用的接入点的加密设置选择加密方法。
<b>默认密钥:</b>	选择默认密钥。 <ul style="list-style-type: none"><li>• 连接至“WEP”加密网络时, 将显示“默认密钥”菜单。</li></ul>
<b>密码:</b>	输入密码。
<b>DHCP/代理服务器:</b>	执行 DHCP 和代理设置。(☞ 第 67, 68 页)
<b>测试连接:</b>	测试连接。



## ■ 目录

### 提示

电源关闭状态下的简单操作	75
我只想对 iPod 进行充电	75
更改或重设网络环境	75
我想在本机显示屏上显示 iPod 上正在播放的文件标题名称	75

### 故障诊断

电源无法开启/电源自动关闭	76
LED 指示灯闪烁	76
使用遥控器无法执行操作	77
本机显示屏不显示内容	77
不发出声音	77
声音中断或出现噪音	78
iPod 无法播放	79
USB 存储设备无法播放	80
iPod/USB 存储设备上的文件名称未正确显示	80
网络电台无法播放	81
PC 或 NAS 上的音乐文件无法播放	82
无法通过 Wi-Fi 进行连接	83



## 提示

### 电源关闭状态下的简单操作

- 当“网络控制”设置为“开”时，可以通过 AirPlay 或 Denon “Hi-Fi Remote” 应用程序进行播放或其他操作。(🔍 第 66 页)

### 我只想对 iPod 进行充电

- 在本机电源开启的情况下将 iPod 连接至本机。然后关闭本机电源，iPod 将继续充电直至充满电。(🔍 第 41 页)

### 更改或重设网络环境

- 准备好提供的快速入门指南，然后从设置菜单运行“快速设置”。有关详细设置，请运行设置 - “网络” - “设置”。(🔍 第 67 页)

### 我想在本机显示屏上显示 iPod 上正在播放的文件标题名称

- 按 MODE 键设定浏览 iPod 模式。(🔍 第 40 页)



## 故障诊断

1. 连接是否正确?
2. 是否按照操作说明书的说明操作本机?
3. 其他设备是否正常操作?

如果本机工作不正常，请检查下表所列项目。

如果问题仍存在，可能存在故障。在此情况下，请立即断开电源并联络您的购买店。

### ■ 电源无法开启/电源自动关闭

症状	原因/解决方案	页面
电源无法开启。	<ul style="list-style-type: none"> <li>• 检查电源插头是否已正确插入电源插座中。</li> </ul>	<a href="#">25</a>
电源自动关闭。	<ul style="list-style-type: none"> <li>• 设置睡眠定时器。重新开启电源。</li> </ul>	<a href="#">56</a>
	<ul style="list-style-type: none"> <li>• 已设置“自动待机”。当在指定时间内不执行任何操作时，将触发“自动待机”。要禁用“自动待机”，将菜单上的“自动待机”设置为“关”。</li> </ul>	<a href="#">62</a>

### ■ LED 指示灯闪烁

症状	原因/解决方案	页面
以红色闪烁。	<ul style="list-style-type: none"> <li>• 本机中电路发生了故障。请断开电源连接并联系维修中心。</li> </ul>	—



## ■ 使用遥控器无法执行操作

症状	原因/解决方案	页面
使用遥控器无法执行操作。	• 电池耗尽。更换为新电池。	6
	• 在距本机约 7 米的距离以内的 30°角范围内操作遥控器。	6
	• 移开本机和遥控器之间的任何障碍物。	—
	• 遵照 ⊕ 和 ⊖ 标记，以正确方向插入电池。	6
	• 机器的遥控器感应窗受强光（直射阳光，逆变式荧光灯等）直射。将机器移至遥控感应窗不受强光直射的地方。	—
	• 使用 3D 视频设备时，本机遥控器可能因设备（如电视和 3D 观看用眼镜）之间红外通信的影响而无效。在这种情况下，请调整具有 3D 通信功能的设备的方向及其距离，以确保不会影响本机遥控器的操作。	—

## ■ 本机显示屏不显示内容

症状	原因/解决方案	页面
显示屏关闭。	• 按下遥控器上的 DIMMER 键将所有设置设为关以外的状态。	56

## ■ 不发出声音

症状	原因/解决方案	页面
扬声器不发出声音。	• 检查所有设备的连接。	16
	• 将连接电缆全部插入。	—
	• 检查输入端子和输出端子是否未接反。	—
	• 检查电缆是否有损坏。	—
	• 检查是否选择了正确的输入音源。	27



## ■ 声音中断或出现噪音

症状	原因/解决方案	页面
从网络电台或 USB 存储设备中播放的过程中，声音偶尔会被中断。	• 当 USB 存储设备的传输速度较慢时，声音偶尔会被中断。	—
	• 网络通信速度较慢或电台忙碌。	—
进行 iPhone 通话时，本机的音频输出会出现噪音。	• 进行通话时，确保 iPhone 和本机之间的距离为 20cm 或更长。	—
使用 Wi-Fi 连接时声音切断。	• 如果附近设备因电子干扰导致播放停止，请切换至有线 LAN 连接。	<a href="#">21</a>
	• 尤其是当您播放较大的音乐文件时，播放声音可能会被中断，取决于您的无线 LAN 环境。在这种情况下，请进行有线 LAN 连接。	<a href="#">21</a>



## ■ iPod 无法播放

症状	原因/解决方案	页面
iPod 无法连接。	• 将 iPod 连接到 USB 端口进行使用时，某些 iPod 变量可能不受支持。	<a href="#">20</a>
	• 若使用除原装电缆外的 USB 电缆连接 iPod，iPod 可能无法识别。请使用原装 USB 电缆。	—
AirPlay 图标  不显示在 iTunes / iPhone / iPod touch / iPad 上。	• 本机和 PC / iPhone / iPod touch / iPad 未连接到同一网络（LAN）。将其连接到与本机同属的同一 LAN。	<a href="#">21</a>
	• iTunes / iPhone / iPod touch / iPad 上的固件不兼容 AirPlay。将固件更新为最新版本。	—
没有声音。	• 不执行 AirPlay 播放或未选择本机。单击 iTunes / iPhone / iPod touch / iPad 屏幕上的 AirPlay 图标  ，选择本机。	<a href="#">45</a>
在 iPhone / iPod touch / iPad 上进行 AirPlay 的播放过程中，音频被中断。	• 退出 iPhone/iPod touch/iPad 在后台运行的应用程序，然后使用 AirPlay 播放。	—
	• 一些外部因素可能会影响无线连接。通过采取一些措施来更改网络环境，如缩短离无线 LAN 接入点的距离。	—



## ■ USB 存储设备无法播放

症状	原因/解决方案	页面
显示“未连接”。	• 本机无法识别 USB 存储设备。断开并重新连接 USB 存储设备。	<a href="#">19</a>
	• 多数存储类别的 USB 存储设备或兼容 MTP 的 USB 存储设备均受支持。	—
	• 本机不支持通过 USB 集线器进行连接。直接将 USB 存储设备连接至 USB 端口。	—
	• 必须将 USB 存储设备格式化为 FAT16 或 FAT32。	—
	• 不保证所有的 USB 存储设备都可使用。某些 USB 存储设备无法识别。使用需要 AC 适配器电源的兼容 USB 连接的便携式硬盘时，请使用硬盘随附的 AC 适配器。	—
无法显示 USB 存储设备上的文件。	• 本机不支持的文件类型无法显示。	<a href="#">42</a>
	• 本机可显示多达 8 级的文件结构和总计高达 5000 个子文件夹和文件。更改 USB 存储设备的文件夹结构。	—
	• 当 USB 存储设备上存在多个分区时，仅显示第一个分区中的文件。	—
无法播放 USB 存储设备上的文件。	• 文件以本机不支持的格式创建。确认本机所支持的格式。	<a href="#">42</a>
	• 您正在尝试播放受版权保护的文件。受版权保护的文件无法在本机上播放。	—

## ■ iPod/USB 存储设备上的文件名称未正确显示

症状	原因/解决方案	页面
文件名显示错误 (“...”等)。	• 使用了无法显示的字符。这并非故障。本机上无法显示的字符用“.”(句点)。	—





## ■ 网络电台无法播放

症状	原因/解决方案	页面
未显示电台列表。	<ul style="list-style-type: none"> <li>LAN 电缆未正确连接或网络断开。检查连接状态。</li> </ul>	<a href="#">21</a>
不能播放网络收音机。	<ul style="list-style-type: none"> <li>所选电台以本机不支持的格式广播。本机可播放的格式有 MP3, WMA 和 AAC。</li> </ul>	<a href="#">88</a>
	<ul style="list-style-type: none"> <li>路由器上启用了防火墙功能。检查防火墙设置。</li> </ul>	—
	<ul style="list-style-type: none"> <li>IP 地址未正确设置。</li> </ul>	<a href="#">67</a>
	<ul style="list-style-type: none"> <li>检查路由器的电源是否打开。</li> </ul>	—
	<ul style="list-style-type: none"> <li>若要自动获取 IP 地址，请启用路由器上的 DHCP 服务器功能。此外，在本机上将“DHCP”设置为“开”。</li> </ul>	<a href="#">67</a>
	<ul style="list-style-type: none"> <li>若要手动获取 IP 地址，请在本机上设置 IP 地址和代理。</li> </ul>	<a href="#">67</a>
不能连接至电台或收藏的电台。	<ul style="list-style-type: none"> <li>某些电台在某些时间段可能会以静音广播。在这种情况下，不输出音频。等待片刻，选择相同的电台或选择其他电台。</li> </ul>	<a href="#">29</a>
	<ul style="list-style-type: none"> <li>电台当前不工作。注册正在运行的电台。</li> </ul>	—
对于某些电台，“连接中断”显示，不能连接至电台。	<ul style="list-style-type: none"> <li>所选电台未运行。选择正在运行的电台。</li> </ul>	—



## ■ PC 或 NAS 上的音乐文件无法播放

症状	原因/解决方案	页面
不能播放存储在计算机上的文件。	• 文件以非兼容格式储存。以兼容格式录制。	<a href="#">89</a>
	• 您正在尝试播放受版权保护的文件。受版权保护的文件无法在本机上播放。	—
	• 本机的 USB 端口不能用于连接到计算机。	—
	• 媒体共享设置不正确。更改媒体共享设置，以使本机可以访问您的计算机上的文件夹。	<a href="#">33</a>
没有找到服务器，或不能连接至服务器。	• 计算机或路由器的防火墙启动。检查计算机或路由器的防火墙设定。	—
	• 计算机的电源未接通。接通电源。	—
	• 服务器没有运行。启动服务器。	—
	• 机器的 IP 地址错误。检查机器的 IP 地址。	<a href="#">66</a>
PC 上的音乐文件无法播放。	• 即使将 PC 连接到本机上的 USB 端口，其上的音乐文件也无法播放。通过网络将 PC 连接到本机。	<a href="#">21</a>
PC 或 NAS 上的文件无法显示。	• 本机不支持的文件类型无法显示。	<a href="#">89</a>
无法播放存储在 NAS 上的音乐。	• 如果您使用符合 DLNA 标准的 NAS，请在 NAS 设置中启用 DLNA 服务器功能。	—
	• 如果您使用的 NAS 不符合 DLNA 标准，请通过计算机播放音乐。设置 Windows Media Player 的媒体共享功能并将 NAS 添加到选定的播放文件夹。	<a href="#">33</a>
	• 如果连接被限制，请将音频设备设置为连接目标。	—



## ■ 无法通过 Wi-Fi 进行连接

症状	原因/解决方案	页面
无法连接至网络。	• 网络名称和密码（WEP 等）设置错误。根据本机设置详情配置网络设置。	<a href="#">72</a>
	• 再次尝试连接之前，请减小无线局域网接入点与本机之间的距离，移除任何障碍物并确保至接入点的视线不受阻挡。此外，请将微波炉和其他网络接入点安装在尽可能远的地方。	—
	• 检查路由器电源。	—
	• 本机支持 IEEE802.11.b/g/n。	—
	• 配置接入点声道设置远离正被其他网络使用的声道。	—
	• 本机与 WEP（TSN）不兼容。	—
无法连接至 WPS。	• 检查路由器的 WPS 模式是否正在运行。	—
	• 在操作路由器的 2 分钟内按住本机上的 Wi-Fi CONNECT 键约 3 秒钟。	—
	• 需要与 WPS 2.0 标准兼容的路由器/设置。将加密时间设置为“None”、“WPA-PSK（AES）”或“WPA2-PSK（AES）”。	<a href="#">67</a>
	• 如果路由器加密方法为 WEP/WPA-TKIP/WPA2-TKIP，则无法通过使用 Wi-Fi CONNECT/WPS 键进行连接。在这种情况下，请使用“自动扫描”或“手动”方法进行连接。	<a href="#">58</a>
不能使用 iPhone/iPod touch/iPad 连接至网络。	• 将 iPhone/iPod touch/iPad 固件更新为最新版本。	—



## 恢复出厂设置

如果显示异常或无法进行操作，请执行该步骤。  
所有设置均为购买时的默认设置。请配置设置。

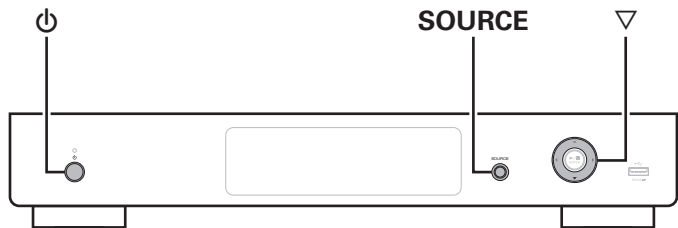

- 1 当电源切换到待机时。
- 2 将本机上的 ▽ 键和 SOURCE 键一起按下的同时按下电源 (⏻) 键。

显示屏上显示“Initialized”。



- 如果在第 2 步中“Initialized”未显示，请从第 1 步重新开始。

### 注

- 所有的设置返回到默认设置需要约 90 秒钟。关闭电源时，显示“Initialized”后约 90 秒钟内请勿拔掉电源插头。



# 保修和修理

## ■ 保修

- 本产品提供保修。  
保修应由商店提供，务必检查“商店名称和购买日期”等。  
请仔细阅读内容，并妥善保管。
- 保修期为自购买起的一年时间。

## ■ 保修期间的修理

我们将根据保修卡中所述的条款和条件提供修理。  
请参见保修卡中的详细信息。

### 注

- 请注意如果未提供保修卡，将收取修理费用。

## ■ 保修到期后的修理

如果可修理，我们将根据您的要求提供有偿修理。  
请联系您附近的授权修理中心(列在“服务网络”中)，咨询相关的修理费用。

## ■ 备件的保持期

本机中对性能有关键作用的备件的保持期为制造后的五年。

## ■ 请求修理时

### 请求修理前

- 请阅读操作说明书中的“故障诊断”。
- 未正确使用功能时，可能需要请求修理。请阅读操作说明书，并检查产品搬运。

### 请求修理时

- 请联系您附近的授权修理中心(列在“服务网络”中)。
- 如果必须请求修理，建议保留包装材料。

## ■ 请求修理时，需要以下信息

- 您的姓名、地址和电话号码。
- 产品名称…位于操作说明书的封面。
- 序列号…位于保修卡上和产品背后。
- 问题或异常现象的详细说明。

## ■ 客户个人信息

- 请务必事先知悉，我们将复制保修，其中包含客户提供的信息，可用于后续维修活动和保修期间修理后的安全监测活动。
- 产品保修无意限制客户对保修发行商(即担保人)和其他业务拥有的合法权利。



## 播放 USB 存储设备

- 本机与 MP3 ID3-Tag（版本 2）标准兼容。
- 本机与 WMA META 标签兼容。
- 如果像册的图像大小超过 600 kB，则音乐可能无法正常播放。

### ■ 兼容格式

	采样频率	比特率	位长	扩展名
WMA*1	32/44.1/48kHz	48~192 kbps	-	.wma
MP3	32/44.1/48kHz	32~320 kbps	-	.mp3
WAV	32/44.1/48/ 88.2/96/176.4/ 192 kHz	-	16/24 比特	.wav
MPEG-4 AAC*1	32/44.1/48kHz	16~320 kbps	-	.aac/ .m4a/ .mp4
FLAC	32/44.1/48/ 88.2/96/176.4/ 192 kHz	-	16/24 比特	.flac
ALAC*2	32/44.1/48/ 88.2/96kHz	-	16/24 比特	.m4a
AIFF	32/44.1/48/ 88.2/96/176.4/ 192 kHz	-	-	.aif/ .aiff
DSD（双声道）	2.8/5.6MHz	-	-	.dsf/ .dff



- \*1 本机仅能播放非版权保护的文件。  
从付费网站上下载的内容受版权保护。同样，根据计算机的设定不同，从 CD 等上刻录下来以 WMA 格式编码的文件也可能受版权保护。
- \*2 版权所有 [2012] [D&M Holdings.Inc.] 由 Apache License 2.0 版（以下简称“许可证”）许可；除非提供许可证，否则您不得使用此文件。  
您可以在 <http://www.apache.org/licenses/LICENSE-2.0>



- 本机数字音频输出（Digital Audio Out）端子无法输出采样频率为 32 kHz 的信号以及 DSD 信号。

## ■ 可播放的文件和文件夹的最大数量

本机可显示的文件夹和文件的数量限制如下。

项目	媒体	USB 存储设备
存储容量		FAT16: 2GB、FAT32: 2TB
文件夹目录的级别数 *1		8 级
文件夹数		500
文件数 *2		5000

- \*1 限定数目包括根文件夹。
- \*2 根据 USB 存储设备的容量和文件大小，允许的文件数量可能会有所不同。



## 播放网络收音机

### ■ 可播放的广播电台规格

	采样频率	比特率	扩展名
WMA	32/44.1/48kHz	48~192 kbps	.wma
MP3	32/44.1/48kHz	32~320 kbps	.mp3
MPEG-4 AAC	32/44.1/48kHz	16~320 kbps	.aac/ .m4a/ .mp4





## 播放存储在计算机或 NAS 中的文件

- 本机与 MP3 ID3-Tag（版本 2）标准兼容。
- 本机与 WMA META 标签兼容。
- 如果像册的图像大小超过 600 kB，则音乐可能无法正常播放。
- 要求使用与相应格式分布兼容的服务器或服务器软件，通过网络播放音乐文件。



- 尤其是当您播放较大的音乐文件时，播放声音可能会被中断，取决于您的无线 LAN 环境。在这种情况下，请进行有线 LAN 连接。

### ■ 播放文件规格

	采样频率	比特率	位长	扩展名
WMA*1	32/44.1/48kHz	48~192 kbps	-	.wma
MP3	32/44.1/48kHz	32~320 kbps	-	.mp3
WAV	32/44.1/48/ 88.2/96/176.4/ 192 kHz	-	16/24 比特	.wav
MPEG-4 AAC*1	32/44.1/48kHz	16~320 kbps	-	.aac/ .m4a/ .mp4
FLAC	32/44.1/48/ 88.2/96/176.4/ 192 kHz	-	16/24 比特	.flac
ALAC*2	32/44.1/48/ 88.2/96kHz	-	16/24 比特	.m4a
AIFF	32/44.1/48/ 88.2/96/176.4/ 192 kHz	-	-	.aif/ .aiff
DSD（双声道）	2.8/5.6MHz	-	-	.dsf/ .dff



- \*1 本机仅能播放非版权保护的文件。  
从付费网站上下载的内容受版权保护。同样，根据计算机的设定不同，从 CD 等上刻录下来以 WMA 格式编码的文件也可能受版权保护。
- \*2 版权所有 [2012] [D&M Holdings.Inc.] 由 Apache License 2.0 版（以下简称“许可证”）许可；除非提供许可证，否则您不得使用此文件。  
您可以在  
<http://www.apache.org/licenses/LICENSE-2.0>



- 本机数字音频输出（Digital Audio Out）端子无法输出采样频率为 32 kHz 的信号以及 DSD 信号。

## 最新功能记忆

用于存储在进入待机模式之前所作的设定。  
电源重新开启时，设置恢复为进入待机模式之前所作的设定。



## 术语解释

### ■ 音频

#### ALAC (Apple Lossless Audio Codec)

这是由 Apple Inc. 开发的无损音频压缩方法的编解码器。此编解码器可在 iTunes、iPod 或 iPhone 上播放。压缩为约 60~70% 的数据可解压缩为完全相同的原始数据。

#### AIFF (Audio Interchange File Format)

这是一种数字音频的未压缩无损格式。使用 AIFF 文件可从导入的歌曲刻录高质量音频 CD。AIFF 文件每分钟使用大约 10 MB 的磁盘空间。

#### DSD (Direct-Stream Digital)

这是音频数据录制方法之一，是用于将音频信号存储在 Super Audio CD 上的信号象征，也是  $\Delta$ - $\Sigma$  调制数字音频。在采样率为 2.8MHz 时配置单位值数组。

### FLAC

FLAC 代表免费无损音频编解码器，是一种免费的无损音频文件格式。无损意味着音频是压缩的但无任何质量损失。FLAC 许可证如下所示。

Copyright (C) 2000, 2001, 2002, 2003, 2004, 2005, 2006, 2007, 2008, 2009 Josh Coalson

Redistribution and use in source and binary forms, with or without modification, are permitted provided that the following conditions are met:

- Redistributions of source code must retain the above copyright notice, this list of conditions and the following disclaimer.
- Redistributions in binary form must reproduce the above copyright notice, this list of conditions and the following disclaimer in the documentation and/or other materials provided with the distribution.
- Neither the name of the Xiph.org Foundation nor the names of its contributors may be used to endorse or promote products derived from this software without specific prior written permission.

THIS SOFTWARE IS PROVIDED BY THE COPYRIGHT HOLDERS AND CONTRIBUTORS "AS IS" AND ANY EXPRESS OR IMPLIED WARRANTIES, INCLUDING, BUT NOT LIMITED TO, THE IMPLIED WARRANTIES OF MERCHANTABILITY AND FITNESS FOR A PARTICULAR PURPOSE ARE DISCLAIMED. IN NO EVENT SHALL THE FOUNDATION OR CONTRIBUTORS BE LIABLE FOR ANY DIRECT, INDIRECT, INCIDENTAL, SPECIAL, EXEMPLARY, OR CONSEQUENTIAL DAMAGES (INCLUDING, BUT NOT LIMITED TO, PROCUREMENT OF SUBSTITUTE GOODS OR SERVICES; LOSS OF USE, DATA, OR PROFITS; OR BUSINESS INTERRUPTION) HOWEVER CAUSED AND ON ANY THEORY OF LIABILITY, WHETHER IN CONTRACT, STRICT LIABILITY, OR TORT (INCLUDING NEGLIGENCE OR OTHERWISE) ARISING IN ANY WAY OUT OF THE USE OF THIS SOFTWARE, EVEN IF ADVISED OF THE POSSIBILITY OF SUCH DAMAGE.



### MP3 (MPEG Audio Layer-3)

这是国际化的音频数据压缩方案，采用“MPEG-1”视频压缩标准。该技术可将数据压缩到原大小的十一分之一左右，同时还能保持相当于音乐 CD 的音质。

### MPEG (Moving Picture Experts Group)、MPEG-2、MPEG-4

这是数字压缩格式标准的名称，用于对视频和音频进行编码。视频标准包括“MPEG-1 Video”、“MPEG-2 Video”、“MPEG-4 Visual”和“MPEG-4 AVC”。音频标准包括“MPEG-1 Audio”、“MPEG-2 Audio”和“MPEG-4 AAC”。

### WMA (Windows Media Audio)

是由微软公司开发的音频压缩技术。

WMA 数据可采用 Windows Media® Player 软件进行编码。如要编码 WMA 文件，只准使用 Microsoft Corporation 授权的应用程序。如果使用未授权应用程序，文件可能无法正常工作。

### 采样频率

采样是指以规则的间隔采集声波（模拟信号）读数，并以数字化的格式表达声波的波幅（产生数字信号）。

1 秒钟内采集读数的次数称为“采样频率”。该值越大，则重新生成的声音越接近原声。

### 比特率

这表示录制的视频/音频数据的每秒读取量。较大的数字表示较高的音质，但也意味着较大的文件大小。



## ■ 网络

### AES (Advanced Encryption Standard)

这是新一代标准加密方法，替代当前的 DES 和 3DES，由于具有高安全性，预期在将来可广泛应用到无线 LAN。它采用由两个比利时密码学家开发的“Rijndael”算法将数据分成固定长度块，然后对每个块进行加密。它支持 128、192 和 256 位数据长度以及 128、192 和 256 位密钥长度，提供超高加密安全。

### AirPlay

AirPlay 通过网络将在 iTunes 中或 iPhone/iPod touch/iPad 上录制的内容发送（播放）到兼容设备。

### DLNA

DLNA 和 DLNA CERTIFIED 是 Digital Living Network Alliance（数字生活网络联盟）的商标和/或服务标记。某些内容可能与其它 DLNA CERTIFIED® 产品不兼容。

### IEEE 802.11b

这是由 802 工作组设定的一个无线 LAN 标准，该工作组建立了美国 IEEE（电气电子工程师学会）的 LAN 技术标准。它采用无需无线电频率许可证即可自由使用的 2.4 GHz 频段（ISM 频段），可实现高达 11 Mbps 的通信速度。

上述值是无线 LAN 标准的最大理论值，并不代表实际的数据传输率。

### IEEE 802.11g

这是由 802 工作组设定的另一个无线 LAN 标准，该工作组建立了美国 IEEE（电气电子工程师学会）的 LAN 技术标准，并且与 IEEE 802.11b 兼容。它也采用 2.4 GHz 频段，但实现了高达 54 Mbps 的通信速度。

上述值是无线 LAN 标准的最大理论值，并不代表实际的数据传输率。

### IEEE 802.11n

这是由 802 工作组设定的一个无线 LAN 标准，该工作组建立了美国 IEEE（电气电子工程师学会）的 LAN 技术标准。并且与 IEEE 802.11a/b/g 兼容。它采用 2.4/5 GHz 频段，可实现高达 600 Mbps 的通信速度。

上述值是无线 LAN 标准的最大理论值，并不代表实际的数据传输率。

### QPlay

通过网络播放来自“QQ 音乐”音乐流媒体服务上的音乐文件。为了享受使用 QPlay 功能，您需要提前在您的 iOS 或 Android 设备上下载“QQ 音乐应用程序”。



## TKIP (Temporal Key Integrity Protocol)

这是用于 WPA 的网络密钥。加密算法为 RC4，与 WEP 相同，但可通过更改用于每个包加密的网络密钥提高安全级别。

## vTuner

这是用于网络收音机的免费在线内容服务器。

关于该服务的咨询，请访问下面的 vTuner 网站。

vTuner 网站：

<http://www.radiodенon.com>

该产品受 Nothing Else Matters Software and BridgeCo. 的某些知识产权保护。未经 Nothing Else Matters Software and BridgeCo 或授权机构许可，禁止在该产品以外使用或发布此类技术。

## WEP 密钥 (网络密钥)

这是用于在执行数据传送时对数据进行加密的密钥信息。在本机上，数据加密和解密采用相同的 WEP 密钥，所以必须在两个设备上设置相同的 WEP 密钥，以便在它们之间建立通信。

## Wi-Fi®

Wi-Fi 认证确保通过 Wi-Fi Alliance (对无线 LAN 设备之间的互操作性进行认证的团体) 对互操作性进行测试和验证。

## WPA (Wi-Fi Protected Access)

这是 Wi-Fi Alliance 建立的安全标准。除传统的 SSID (网络名称) 和 WEP 密钥 (网络密钥) 以外，还采用用户标识功能和加密协议实现更强的安全性。

## WPA2 (Wi-Fi Protected Access 2)

这是 Wi-Fi Alliance 建立的新版本 WPA，与更安全的 AES 加密兼容。



## WPA-PSK/WPA2-PSK (Pre-shared Key)

这是无线 LAN 接入点和客户端上的预设字符串一致时用于相互认证的简易认证系统。

## WPS (Wi-Fi Protected Setup)

这是 Wi-Fi Alliance 为便于设置无线 LAN 连接和配置安全的任务而设立的标准。

有两种方法：按键和 PIN（个人标识号）代码。

## 网络名称 (SSID: 安全设置标识符)

形成无线 LAN 网络时，将形成数据组以防干扰、数据盗窃等。这些组基于“SSID（网络名称）”。为加强安全，需设置 WEP 密钥，以便通信不可用，直至“SSID”和 WEP 密钥匹配。适合临时构建简易网络。

## ■ 媒体播放器

### iTunes

iTunes 是 Apple Inc.提供的多媒体播放器名称。它能够管理和播放包括音乐和电影在内的多媒体内容。iTunes 支持很多主要的文件格式，包括 ACC、WAV 和 MP3。

### Windows Media Player

这是由微软公司免费发布的媒体播放器。可播放使用 Windows Media Player 版本 11 或更高版本创建的播放列表以及 WMA、DRM WMA、WAV 和其他文件。

## ■ 其他

### App Store

App Store 是销售针对 iPhone 或 iPod Touch 等设备的应用程序软件网站，由 Apple Inc.经营。



## 商标信息



“Made for iPod” and “Made for iPhone” mean that an electronic accessory has been designed to connect specifically to iPod, or iPhone, respectively, and has been certified by the developer to meet Apple performance standards.

Apple is not responsible for the operation of this device or its compliance with safety and regulatory standards. Please note that the use of this accessory with iPod, or iPhone, may affect wireless performance. AirPlay, iPad, iPhone, iPod, iPod classic, iPod nano, iPod shuffle and iPod touch are trademarks of Apple Inc., registered in the U.S. and other countries.

- 允许个人用户使用 iPhone, iPod, iPod classic, iPod nano, iPod shuffle 和 iPod touch 私人复制和播放不受版权限制的内容, 以及法律允许复制和播放的内容。法律上禁止版权侵权行为。



Wi-Fi CERTIFIED 是 Wi-Fi Alliance 的注册商标。Wi-Fi 认证确保本机通过了 Wi-Fi Alliance (对无线 LAN 设备之间的互操作性进行认证的团体) 执行的互操作性测试。



Adobe, Adobe 标识和 Reader 均为 Adobe Systems Incorporated 公司在美国或其他国家的注册商标或商标。





# 规格

## ■ 音频部分

### • 音频输出

声道:

可播放的频率范围:

可播放频率响应:

S/N (信噪比):

动态范围:

谐波失真:

### • 输出电平:

### • 数字输出

光纤:

### [PCM]

双声道

2 Hz~96 kHz

2 Hz~96 kHz

采样频率: 192kHz

2 Hz~20 kHz

(PCM 采样频率: 44.1kHz)

115dB (可听范围)

100dB (可听范围)

0.0020% (1kHz, 可听范围)

2.0Vrms

-21~-15dBm

### [DSD]

双声道

2Hz~100kHz

2Hz~50kHz (-3dB)

115dB (可听范围)

105dB (可听范围)

0.0010% (1kHz, 可听范围)

2.0Vrms

-



## ■ 无线 LAN 部分

网络类型（无线 LAN 标准）：	符合 IEEE 802.11b 符合 IEEE 802.11g 符合 IEEE 802.11n （符合 Wi-Fi®）*
安全：	WEP 64 位、WEP 128 位 WPA/WPA2-PSK（AES） WPA/WPA2-PSK（TKIP）
射频：	2.4 GHz
声道数：	1~13 声道

\*（Wi-Fi® CERTIFIED）标识和 Wi-Fi CERTIFIED On-Product 标识是 Wi-Fi Alliance 的注册商标。

## ■ 一般

电源电压/频率：	AC 220V，50Hz
功耗：	18W
待机模式下的功耗：	0.4 W
“网络控制” - “开”模式下的功耗：	4.0W

产品规格及设计若因改进而有所变化，恕不另行通知。



## ■ 尺寸

单位：毫米

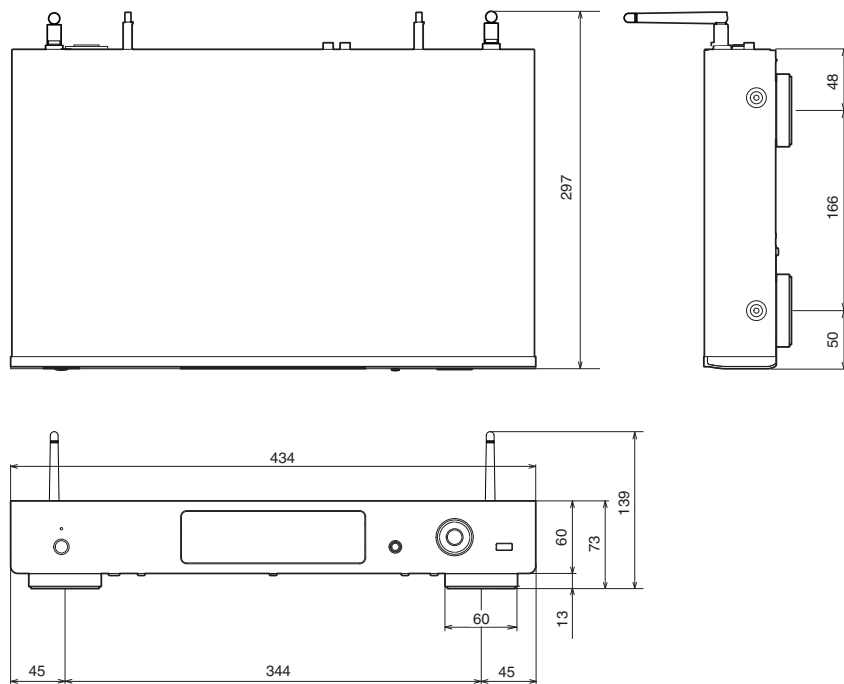

## ■ 重量：2.9 千克

## 索引

## A

AirPlay .....	45
安装电池 .....	6
App Store .....	91

## B

播放 iPod .....	38
播放 USB 存储设备 .....	42
播放存储在计算机中的文件 .....	32, 89

## C

菜单图 .....	57
重复播放 .....	34, 40, 43

## D

电缆 .....	16
DLNA .....	91
对 iPod 充电 .....	41

## F

附件 .....	5
----------	---

## G

固件更新 .....	63
------------	----

## H

后面板 .....	10
恢复出厂设置 .....	84

## I

iTunes .....	46, 95
--------------	--------

## K

开启电源 .....	27
------------	----

## L

连接 iPod .....	19
连接电源线 .....	25
连接放大器 .....	17
连接至家庭网络 (LAN) .....	21

## N

NAS (网络附加存储) .....	32, 89
--------------------	--------

## Q

前面板 .....	9
QPlay .....	47

## S

收藏夹列表 .....	36
输入字符 .....	60
睡眠定时器 .....	56
随机播放 .....	34, 40, 43

## V

vTuner .....	30
--------------	----

## W

网络电台 .....	28
网络控制 .....	66
网络信息 .....	66
Web 控制功能 .....	51

## X

显示屏亮度 .....	56
连接带有数字音频输入端子的设备 .....	18



 Y

遥控器 .....	12
友好名称 .....	67

 Z

增加新功能 .....	64
支持的 iPod/iPhone 型号 .....	20



**DENON®**

[www.denon.com](http://www.denon.com)

D&M Holdings Inc.

3520 10364 10AD