

DENON[®]

DNP-800NE

NETWERK AUDIO SPELER

Gebruiksaanwijzing

[Voorpaneel](#)[Achterpaneel](#)[Afstandsbediening](#)[Index](#)

Accessoires	7
De batterijen plaatsen	8
Werkingsbereik van de afstandsbediening	8
Functies	9
Geluid met hoge kwaliteit	9
Krachtige prestaties	9
Namen en functies van onderdelen	12
Voorpaneel	12
Achterpaneel	14
Afstandsbediening	16

Aansluitingen

Een versterker aansluiten	21
Aansluiten op een apparaat met digitale audio-ingangen	22
Sluit het USB-geheugenapparaat aan op de USB-poort	23
Verbinden met een thuisnetwerk (LAN)	24
Bekabeld LAN	24
Draadloze LAN	25
Aansluiten op de IR-besturingsaansluiting	26
Het netsnoer aansluiten	27



Weergave

Basisbediening	29
De stroom inschakelen	29
De voeding in stand-bymodus zetten	29
De ingangsbron selecteren	30
Luisteren naar internetradio	31
Luisteren naar internetradio	32
Bestanden die op een PC of NAS zijn opgeslagen, afspelen	33
Bestanden die op een PC of NAS zijn opgeslagen, afspelen	34
Een USB-geheugenapparaat afspelen	36
Bestanden op een USB-geheugenapparaat weergeven	37
Muziek beluisteren op een Bluetooth-apparaat	39
Muziek beluisteren op een Bluetooth-apparaat	40
Koppelen met andere Bluetooth-apparaten	41
Opnieuw verbinden met dit toestel vanaf een Bluetooth-apparaat	42
Het verkrijgen van HEOS App	43
HEOS-account	44
Spelen van streaming muziekdiensten	45
Luisteren naar dezelfde muziek in meerdere ruimtes	48

AirPlay-functie	52
Nummers afspelen vanaf uw iPhone, iPod touch of iPad	53
iTunes-muziek afspelen met dit toestel	53
Start de iTunes weergave met de afstandsbediening van dit toestel	54
Speel vanaf uw iPhone, iPod touch of iPad een nummer af op meerdere gesynchroniseerde apparaten (AirPlay 2)	55
Spotify Connect functie	56
Spotify-muziek afspelen met dit toestel	56
Handige functies	57
Toevoegen aan HEOS Favorieten	57
Afspelen HEOS Favorieten	58
Verwijderen van HEOS Favorieten	58
De helderheid van het display wijzigen	58
De slaaptimer gebruiken	59



Instellingen

Overzicht van het menu	60
Menu bedienen	65
Tekens invoeren	66
De cijfertoetsen gebruiken	66
De cursortoetsen gebruiken	67
Audio	68
Volumelimiet	68
Hoofdtelefoon-versterker Gain-instelling	68
Algemeen	69
Taal	69
Auto Standby	69
Gebruiksdata	70
Firmware	70
Informatie	73
Resetten	73

Netwerk	74
Netwerk Informatie	74
draadloos	74
Bluetooth	74
Netwerk controle	75
Friendly Name	75
Aansluiting	76
Instellingen	79
Diagnose	80



HEOS-account	81
U hebt zich niet aangemeld	81
U hebt zich al aangemeld	81
Schakelen tussen functies met de volumetoetsen op de afstandsbediening	82
De bedieningsmodus van de afstandsbediening op bediening via netwerk-audiospeler instellen	83
De bedieningsmodus van de afstandsbediening op bediening via versterker instellen	83

Tips

Inhoud	84
Tips	85
Probleemoplossing	86
Voeding wordt niet ingeschakeld/Voeding wordt uitgeschakeld	87
Bewerkingen kunnen niet worden uitgevoerd via de afstandsbediening	88
Er verschijnt niets op het display van dit toestel	88
Er is geen geluid hoorbaar	89
Geluid is onderbroken of er is ruis opgetreden	90
Het gewenste geluid wordt niet weergegeven	91
AirPlay kan niet worden afgespeeld	92
USB-geheugenapparaten kunnen niet worden afgespeeld	93
Bluetooth kan niet worden afgespeeld	94
Internet-radio kan niet worden afgespeeld	95
Muziekbestanden op pc of NAS kunnen niet worden afgespeeld (Muziekserver)	96
Het is niet mogelijk verschillende online services af te spelen	97
Kan geen verbinding maken met draadloos LAN-netwerk	97
Update/upgrade foutmeldingen	98
Netwerkinstellingen opnieuw instellen	99



Appendix

USB-geheugenapparaten afspelen	100
Een Bluetooth-apparaat afspelen	101
Bestanden die op een PC en NAS zijn opgeslagen, afspelen	102
Internet-radio afspelen	103
Uitleg termen	104
Informatie handelsmerk	107
Technische gegevens	108
Index	113







Dank u voor het vertrouwen dat u in dit Denon-product hebt gesteld.

Lees deze gebruiksaanwijzing aandachtig door voordat u het product gaat gebruiken.

Bewaar deze gebruiksaanwijzing na deze te hebben gelezen zodat u deze later opnieuw kunt raadplegen.

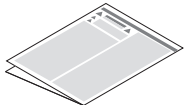
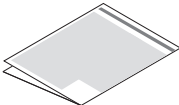
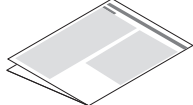
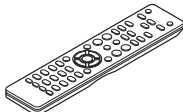
Accessoires

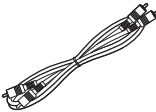
Controleer of bij dit product de volgende onderdelen zijn meegeleverd.

 <p>Snelhandleiding</p>	 <p>Veiligheidsinstructies</p>	 <p>Voorzorgsmaatregelen wanneer u de batterijen gebruikt</p>	 <p>Opmerking over radio</p>
 <p>Afstandsbediening (RC-1224)</p>	 <p>R03/AAA-batterijen</p>	 <p>Audiokabel</p>	 <p>IR-besturingskabel</p>
 <p>Externe antennes voor Bluetooth/draadloze verbinding</p>			



De batterijen plaatsen

- 1 Verwijder het achterste deksel in de richting van de pijl en verwijder het.



- 2 Plaats twee batterijen op de juiste manier in het batterijcompartiment zoals aangegeven.

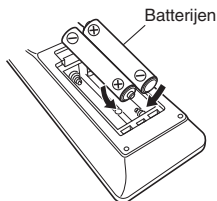

- 3 Plaats het achterste deksel terug.

OPMERKING

- Voorkom beschadiging van de batterijen of lekkage van batterijvloeistof:
 - Gebruik een nieuwe batterij niet samen met een oude.
 - Gebruik geen twee verschillende soorten batterijen.
- Verwijder de batterijen uit de afstandsbediening als u ze voor lange tijd niet gaat gebruiken.
- In geval van lekkage van batterijvloeistof veegt u de vloeistof in het batterijcompartiment voorzichtig weg en plaatst u nieuwe batterijen.

Werkingsbereik van de afstandsbediening

Richt de afstandsbediening tijdens het gebruik ervan op de afstandsbedieningssensor van het toestel.

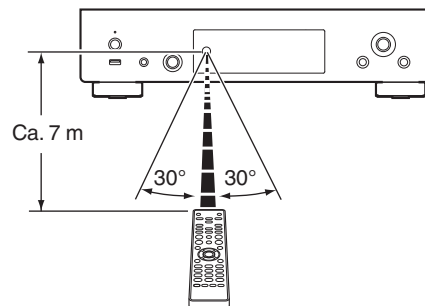

Functies

Geluid met hoge kwaliteit

- **Hoge bitsnelheid en hoge bemonstering met Advanced AL32 Processing Plus**

Er werd een hoge bitsnelheid en hoge bemonstering bereikt met het unieke gegevensinterpolatie-algoritme van Denon. 16-bits audiosignalen worden geconverteerd naar een hoge bitsnelheid van 32-bits en 44,1 kHz samplingsignalen worden geïpsampled met 16x om het opnieuw creëren van geluidsgolven vloeiendere te maken. Ook de gegevensinterpolatie wordt gebruikt. Hiermee worden interpolatiepunten van omgevende punten voorspeld om audio te bieden die zo nauw mogelijk aanleunt bij het originele geluid. Dit uitgebreide herstel van gegevens die verloren zijn gegaan tijdens de digitale opname, zorgt voor een fijne, vervormingsvrije rendering, een nauwkeurige geluidslokalisering, rijke lage tonen en het opnieuw creëren van geluid dat dicht aanleunt bij het originele geluid.

- **Audiocircuit overgenomen van geavanceerde apparaten**

Door het emuleren van het audiocircuit van een geavanceerde SACD-speler, biedt dit toestel prestaties en geluidskwaliteit die zijn klasse ver overtreffen.

- **Elektrolytische condensators met hoge geluidskwaliteit**

Het toestel beschikt over dezelfde elektrolytische condensators met hoge geluidskwaliteit op audiofiëlniveau van Denon die specifiek worden gebruikt in topklassemodellen.

Krachtige prestaties

- **Ondersteuning voor weergave van audio van hoge kwaliteit via USB en netwerken**

Dit toestel ondersteunt de weergave van audioformaten met een hoge resolutie, zoals DSD (2,8/5,6 MHz) en WAV/FLAC/Apple Lossless Audio Codec (ALAC)-bestanden tot 192 kHz/24 bits.

- **Naast netwerkfuncties, zoals Internetradio enz., is het apparaat ook uitgerust met een AirPlay®-functie.**

U kunt diverse soorten inhoud weergeven, inclusief het beluisteren van internetradio en het afspelen van audiobestanden die op uw computer zijn opgeslagen. Dit toestel is tevens geschikt voor Apple AirPlay voor het streamen van uw muziekbibliotheek van een iPhone®, iPad®, iPod touch® of iTunes®.

- **Ondersteunt AirPlay 2® draadloze audio**

Synchroniseer meerdere met AirPlay 2 compatibele apparaten of luidsprekers voor simultane weergave.

Dit toestel ondersteunt AirPlay 2 en vereist iOS 11.4 of een latere versie.



- **Het is heel eenvoudig om een draadloze verbinding te maken met Bluetooth-apparaten**

U kunt genieten van muziek door gewoon een draadloze verbinding te maken met uw smartphone, tablet, pc enz.

- **Ondersteuning voor naadloze weergave**

Weergave zonder pauze tussen muziekbestanden.
(alleen voor WAV/FLAC/Apple Lossless/DSD)

- **Compatibel met de HEOS App* voor het uitvoeren van basisbewerkingen van het toestel met een iPad, iPhone of Android™-apparaten (Google, Amazon Kindle Fire)**

* Download de geschikte HEOS App voor uw iOS- of Android-apparaten. Dit toestel moet worden verbonden met hetzelfde LAN of Wi-Fi (draadloos LAN) netwerk waarmee de iPhone of iPod touch is verbonden.

- **HEOS voorziet streaming muziek van uw favoriete online muziekbronnen**

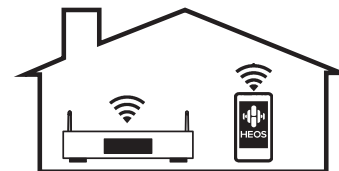

HEOS draadloos geluidssysteem voor meerdere kamers zorgt ervoor dat u altijd en overal in huis van uw favoriete muziek kan genieten. Door gebruik te maken van uw bestaande thuisnetwerk en de HEOS App (beschikbaar voor iOS, Android en Amazon-apparaten), kan u muziek ontdekken, doorbladeren en muziek afspelen van je eigen muziekbibliotheek of van vele online streaming muziekdiensten. Wanneer meerdere HEOS-apparaten aangesloten zijn op hetzelfde netwerk, kunnen de HEOS-apparaten gegroepeerd worden om tegelijkertijd dezelfde muziek op alle apparaten af te spelen of kan er op elk afzonderlijk HEOS-apparaat andere muziek worden afgespeeld.



- **Versterkingsselectiefunctie versterker hoofdtelefoon**

Dit toestel heeft een functie voor de versterkingsregeling met drie niveaus die kunnen worden geschakeld in overeenstemming met de kenmerken van de aangesloten hoofdtelefoon.

- **Uitgerust met analoge audio-uitgangsaansluitingen (VARIABLE)**

Naast de normale analoge audio-uitgangsaansluitingen (FIXED) is dit toestel uitgerust met analoge audio-uitgangsaansluitingen (VARIABLE) waarmee u het volume van het audiosignaal van dit toestel kunt aanpassen. Deze kunnen worden aangesloten op de eindversterker om het volume te regelen.

- **OLED-display (Organic Light Emitting Diode) dat 3 lijnen kan weergeven**

- **Uitgerust met functie Modus Auto stand-by die het stroomverbruik verlaagt**



Namen en functies van onderdelen

Voorpaneel

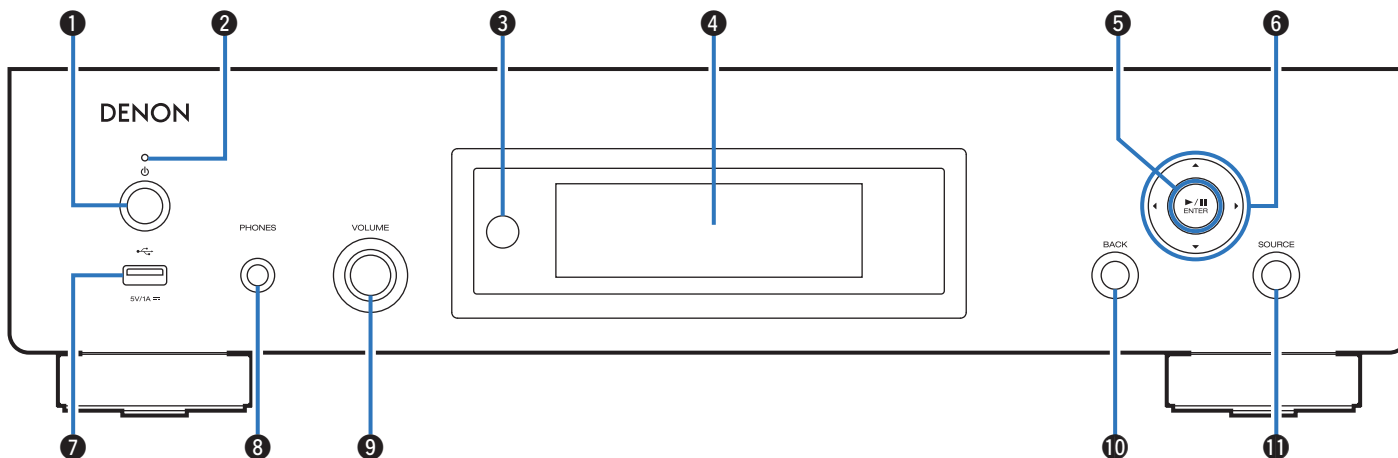

1 Netspanningstoets (⏻)

Hiermee schakelt u de voeding in/uit (stand-by). (👉 blz. 29)

2 Voedingsindicator

Dit licht op als volgt, afhankelijk van de voedingsstatus:

- Groen : voeding aan
- Uit: normale stand-by
- Rood: stand-by indien de volgende instellingen zijn geconfigureerd
 - Wanneer "Netwerk controle" is ingesteld op "Aan" (👉 blz. 75)



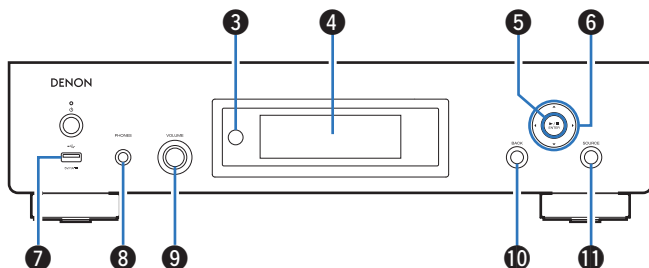

3 Afstandsbedieningssensor

Dit ontvangt signalen van de afstandsbediening. (👉 blz. 8)

4 Display

Dit toont verschillende types informatie.

5 Knop Weergave/Pauze/ENTER (▶/||/ENTER)

Speelt tracks af en pauzeert ze en voert de geselecteerde inhoud in.

6 Cursortoetsen (Δ▽◀▶)

Hiermee selecteert u items.

7 USB-poort (🔌)

Dit wordt gebruikt voor het aansluiten van USB-opslagruimtes (zoals USB-geheugenapparaten).

(👉 blz. 23)

8 Hoofdtelefoonaansluiting (PHONES)

Wordt gebruikt voor het aansluiten van een hoofdtelefoon.

OPMERKING

- Zet het volume niet te hoog wanneer u met de hoofdtelefoon luistert, om gehoorverlies te voorkomen.

9 Volumeregelknop hoofdtelefoon (VOLUME)

Past het volume van de hoofdtelefoon aan.

10 BACK-toets

Hiermee keert u terug naar het vorige item.

11 SOURCE-toets

Hiermee selecteert u de ingangsbron. (👉 blz. 30)



Achterpaneel

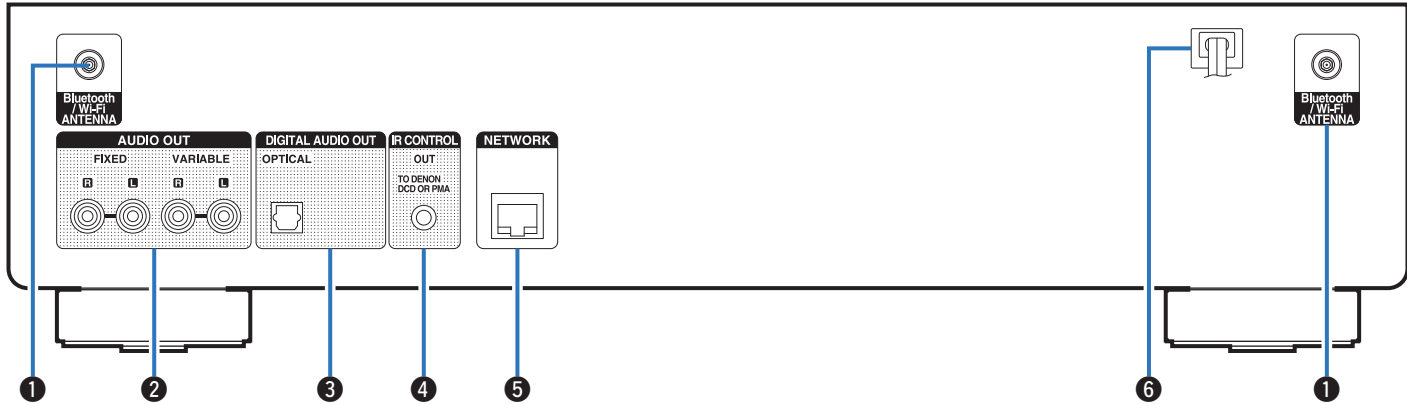

Raadpleeg de volgende bladzijde voor details.



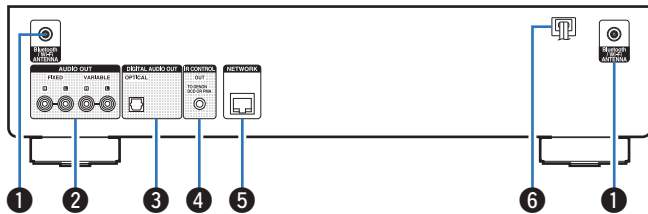

1 Antenne-aansluitingen Bluetooth/draadloos LAN

Wordt gebruikt voor het aansluiten van de bijgeleverde externe antennes voor Bluetooth/draadloze verbinding wanneer u een verbinding maakt met een netwerk via een draadloos LAN of wanneer u een verbinding maakt met een handheld apparaat via Bluetooth. (☞ blz. 25)

- ① Plaats de externe antennes voor Bluetooth/draadloze verbinding uitgelijnd op de schroefaansluiting op de achterkant.
- ② Draai rechtstreeks tot alle antennes volledig zijn aangesloten.
- ③ Draai de antenne omhoog voor de beste ontvangst.

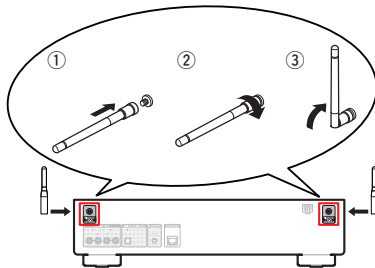

2 AUDIO OUT-aansluitingen

Wordt gebruikt voor het aansluiten van apparaten die zijn uitgerust met analoge audio-ingangen of een externe stroomversterker. (☞ blz. 21)

3 DIGITAL AUDIO OUT-aansluiting

Wordt gebruikt voor het aansluiten van een AV-ontvanger of D/A-converter die een digitale ingang heeft. (☞ blz. 22)

4 IR CONTROL-aansluiting

Maak verbinding met een Denon-amp die is uitgerust met een REMOTE CONTROL-aansluiting. (☞ blz. 26)

5 NETWORK-aansluiting

Wordt gebruikt voor het aansluiten op een LAN-kabel wanneer een verbinding wordt gemaakt met een bekabeld LAN-netwerk. (☞ blz. 24)

6 Netsnoer (☞ blz. 27)



Afstandsbediening

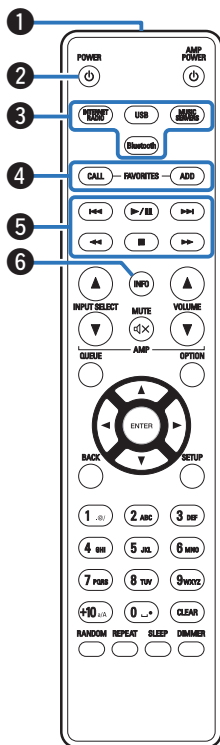

■ Dit toestel bedienen

- 1 Signaalzender van de afstandsbediening**
 Dit verzendt signalen van de afstandsbediening. (👉 blz. 8)
- 2 Netspanningstoets (POWER ⏻)**
 Hiermee schakelt u de voeding in/uit (stand-by). (👉 blz. 29)
- 3 Toetsen voor ingangsbronselectie**
 Hiermee kunt u de ingangsbron selecteren. (👉 blz. 30)
- 4 De knoppen FAVORITES CALL / ADD**
 Hiermee kunt u inhoud onder “HEOS Favorieten” registreren en geregistreerde inhoud oproepen.
 - “Toevoegen aan HEOS Favorieten” (👉 blz. 57)
 - “Afspelen HEOS Favorieten” (👉 blz. 58)
- 5 Systeemoetsen**
 Hiermee kunt u met weergave verwante bewerkingen uitvoeren.
- 6 Informatietoets (INFO)**
 Hiermee wordt de trackinformatie die wordt weergegeven op het display, schakelen tijdens de weergave.



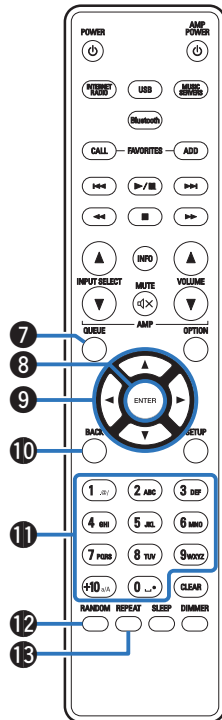

7 De knop QUEUE

Dit geeft de wachtrij weer.

- “Bestanden die op een PC of NAS zijn opgeslagen, afspelen” (☞ blz. 33)
- “Een USB-geheugenapparaat afspelen” (☞ blz. 36)

8 ENTER-toets

Dit bepaalt de selectie.

9 Cursortoetsen (Δ▽◀▶)

Hiermee selecteert u items.

10 BACK-toets

Hiermee keert u terug naar het vorige item.

11 Cijfer- en lettertoetsen (0 – 9, +10)

Hiermee voert u letters of cijfers in het toestel in. (☞ blz. 66)

12 RANDOM-toets

Schakelt willekeurig afspelen in/uit.

13 REPEAT-toets

Schakelt herhaald afspelen in/uit.



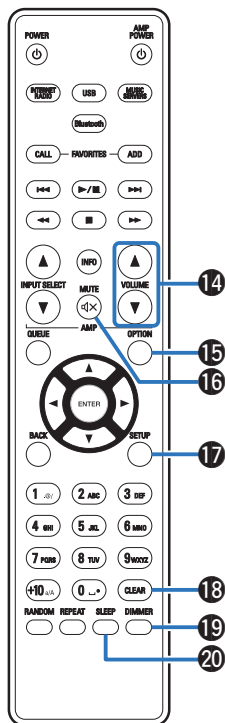

14 VOLUME-toetsen (▲▼)

Hiermee kunt u het volume van het uitgaande audiosignaal van de terminals (VARIABLE) van de analoge audio-uitgangen van dit toestel aanpassen. (👉 blz. 82)

15 OPTION-toets

- Dit geeft het optiemenu op het scherm weer.



- Voor bepaalde ingangsbronnen wordt geen optiemenu weergegeven.

16 MUTE-toets (🔇)

Hiermee kunt u het volume van het uitgaande audiosignaal van de terminals (VARIABLE) van de analoge audio-uitgangen van dit toestel dempen. (👉 blz. 82)

17 SETUP-toets

Het instellingsmenu wordt weergegeven op het display. (👉 blz. 60)

18 CLEAR-toets

Dit annuleert de instellingen.

19 DIMMER-toets

Past de helderheid aan van de display van het toestel. (👉 blz. 58)

20 SLEEP-toets

Hiermee stelt u de slaaptimer in. (👉 blz. 59)



■ Versterkerbewerkingen

Er kan een Denon-versterker worden gebruikt.

- 1 INPUT SELECT-toetsen (▲▼)
- 2 MUTE-toets (M)
- 3 Netspanningstoets (AMP POWER ⏻)
- 4 VOLUME-toetsen (▲▼)



- De afstandsbediening werkt mogelijk niet op sommige producten.
- 2 en 4 kunnen worden bediend wanneer de bedieningsmodus van de afstandsbediening op versterker staat (standaardinstelling van de fabriek). (☞ blz. 82)

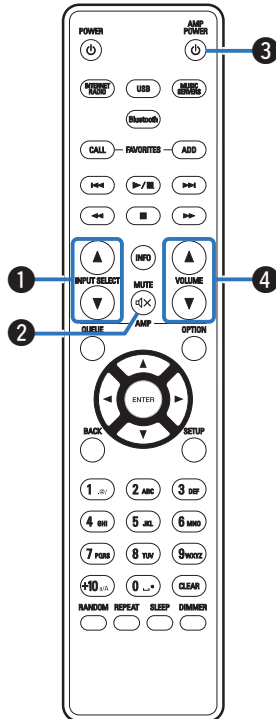

■ Inhoud

Een versterker aansluiten	21
Aansluiten op een apparaat met digitale audio-ingangen	22
Sluit het USB-geheugenapparaat aan op de USB-poort	23
Verbinden met een thuisnetwerk (LAN)	24
Aansluiten op de IR-besturingsaansluiting	26
Het netsnoer aansluiten	27

OPMERKING

- Steek de stekker van het netsnoer pas in het stopcontact nadat alle verbindingen zijn gemaakt.
- Bind geen netsnoeren samen met aansluitsnoeren tot een bundel. Dit kan gezoem of ruis veroorzaken.

■ Kabels die voor aansluitingen worden gebruikt

Zorg voor de nodige kabels volgens de apparaten die u wilt aansluiten.

Audiokabel (Meegeleverd)	
IR-besturingskabel (Meegeleverd)	
Optische kabel (apart verkrijgbaar)	
LAN-kabel (apart verkrijgbaar)	



Een versterker aansluiten

Naast de normale analoge audio-uitgangsaansluitingen (FIXED) is dit toestel uitgerust met analoge audio-uitgangsaansluitingen (VARIABLE) waarmee u het volume van het audiosignaal van dit toestel kunt aanpassen. Sluit de eindversterker op de analoge audio-uitgangsaansluitingen (VARIABLE) aan en druk op de VOLUME ▲▼-toetsen op de afstandsbediening om het volume van het uitgaande audiosignaal van dit toestel aan te passen.

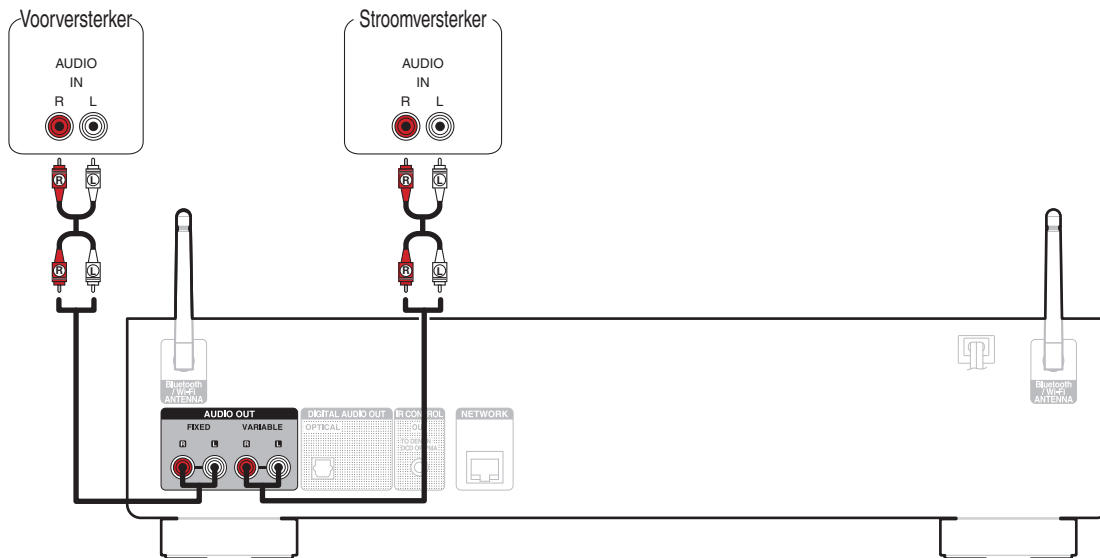

OPMERKING

- Als u het volume van het uitgaande audiosignaal van de analoge audio-uitgangsaansluitingen (VARIABLE) van dit toestel met de afstandsbediening wilt aanpassen, moet u de bedieningsmodus van de volumetoetsen op de afstandsbediening naar netwerkaudiospeler zetten. (👉 blz. 82)
- Sluit geen eindversterker aan op de analoge audio-uitgangsaansluitingen (FIXED). Het aansluiten van een eindversterker kan schade veroorzaken aan de luidsprekers.



Aansluiten op een apparaat met digitale audio-ingangen

U kunt genieten van digitale audioweergave door een AV-ontvanger of D/A-converter met een digitale audio-aansluiting aan te sluiten.

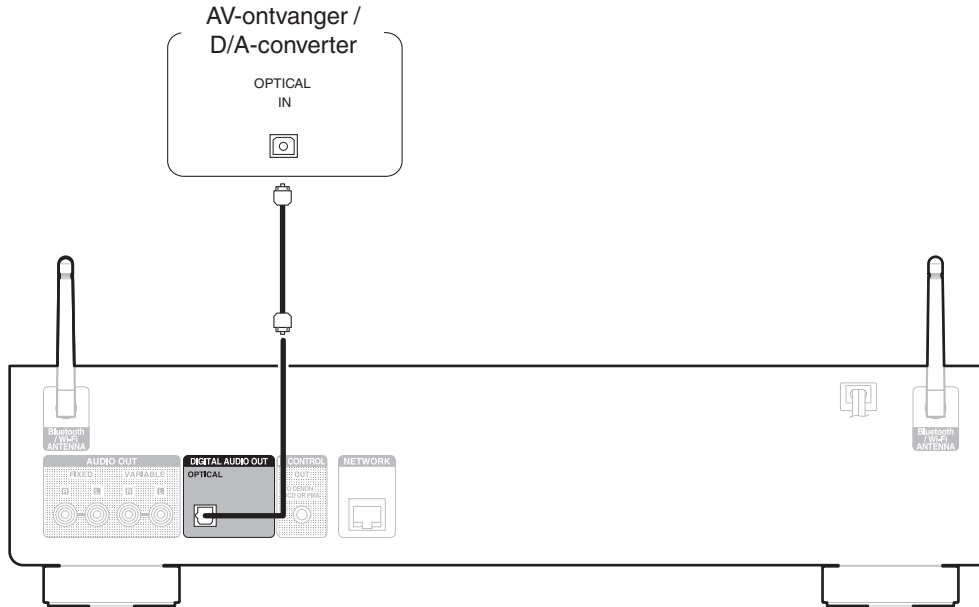

OPMERKING

- De digitale uitvoer stopt tijdens de weergave van DSD-bestanden via USB en netwerken.



Sluit het USB-geheugenapparaat aan op de USB-poort

Zie “Een USB-geheugenapparaat afspeelen” voor de bedieningsrichtlijnen. (📖 blz. 36)

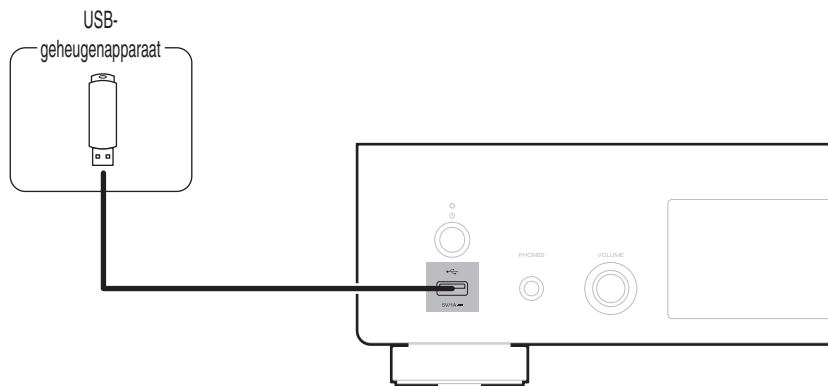

- Denon kan niet garanderen dat alle USB-geheugenapparaten zullen werken of stroom zullen krijgen. Wanneer u een draagbare USB harde schijf (HDD) gebruikt die met een voedingsadapter is geleverd, moet u de bijgeleverde voedingsadapter van dat apparaat gebruiken.

OPMERKING

- USB-geheugenapparaten kunnen niet worden aangesloten via een USB-hub.
- Gebruik geen verlengsnoer wanneer u een USB-geheugencomponent aansluit. Dit kan radiostoring met andere componenten veroorzaken.



Verbinden met een thuisnetwerk (LAN)

Dit toestel kan een verbinding maken met een netwerk via een bekabeld LAN of draadloos LAN.

U kunt dit toestel verbinden met uw thuisnetwerk (LAN) voor het inschakelen van verschillende typen weergaven en bewerkingen zoals hieronder wordt beschreven.

- Weergave van netwerkaudio, zoals internetradio en vanaf uw mediaserver(s)
- Afspelen van streaming muziekdiensten
- Met de Apple AirPlay-functie
- Bewerking op dit toestel via het netwerk
- Bediening met het HEOS draadloos geluidssysteem voor meerdere kamers
- Firmware-update

Raadpleeg een ISP (Internet Service Provider) of een computerwinkel voor het verbinden met het internet.

Bekabeld LAN

Om een verbinding te maken via een bekabeld LAN, gebruikt u een LAN-kabel voor het aansluiten van de router op dit toestel, zoals weergegeven in de onderstaande afbeelding.

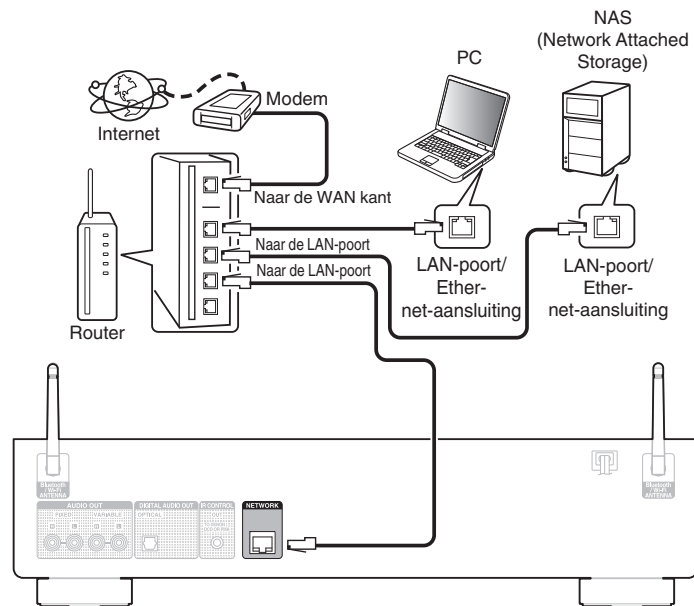

Draadloze LAN

Bij het verbinden met het netwerk via draadloos LAN, sluit u de externe antennes voor Bluetooth-/draadloze verbinding aan op het achterpaneel en zet u ze rechtop.

Zie "Wi-Fi-inst." voor het verbinden met een draadloze LAN-router.

(☞ blz. 76)

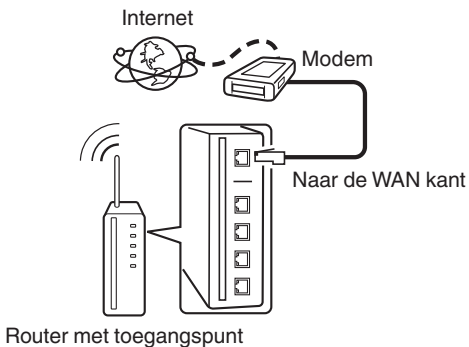

- Het is raadzaam om met dit toestel een router te gebruiken die is uitgerust met de volgende functies:
 - Ingebouwde DHCP-server
Deze functie wijst automatisch IP-adressen toe aan apparaten binnen het lokale netwerk (LAN).
 - Ingebouwde 100BASE-TX switch
Het is bij het aansluiten van meerdere apparaten raadzaam een switch te gebruiken met een snelheid van tenminste 100 Mbps.
- Gebruik alleen een afgeschermd STP- of ScTP LAN-kabel (verkrijgbaar bij elektronica-zaken). (CAT-5 of hoger aanbevolen)
- Gebruik bij voorkeur een normale, afgeschermd LAN-kabel. Bij gebruik van een platte kabel of niet-afgeschermd kabel worden de andere apparaten mogelijk gestoord.
- Gebruikt u dit toestel in een netwerk zonder DHCP-functie, dan moet u het IP-adres e.d. configureren in "Netwerk". (☞ blz. 74)

OPMERKING

- Het type van router dat kan worden gebruikt, kan per internetprovider variëren. Neem voor details contact op met uw internetprovider of computerwinkel.
- Dit toestel is niet compatibel met PPPoE. Er is een PPPoE-compatibele router vereist als uw contractlijn niet is ingesteld met PPPoE.
- Sluit nooit rechtstreeks een NETWORK-aansluiting aan op de LAN-poort/Ethernet-aansluiting van uw computer.
- Er kunnen verschillende online services worden stopgezet zonder voorafgaande kennisgeving.
- Draag dit toestel niet bij de antenne.



Aansluiten op de IR-besturingsaansluiting

Als dit toestel is aangesloten op een Denon-versterker, kan het worden bediend via dit toestel met de HEOS-app.

■ Aansluiting

Gebruik de bijgeleverde IR-besturingskabel om de IR CONTROL OUT aansluiting van dit toestel aan te sluiten op de IR CONTROL IN aansluiting van de versterker.



- U kunt alleen Denon-versterkers aansluiten die op het achterpaneel zijn uitgerust met een IR CONTROL- of REMOTE CONTROL-aansluiting.

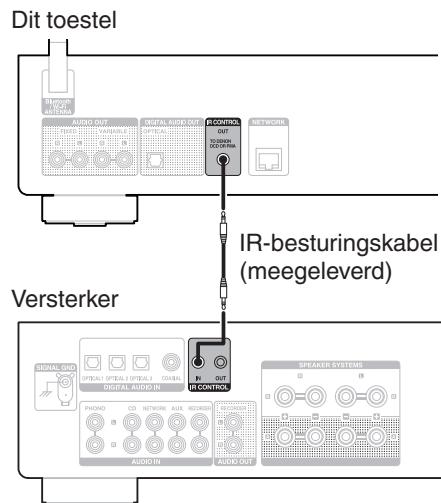

Het netsnoer aansluiten

Stop de stekker in het stopcontact nadat u alle aansluitingen hebt voltooid.

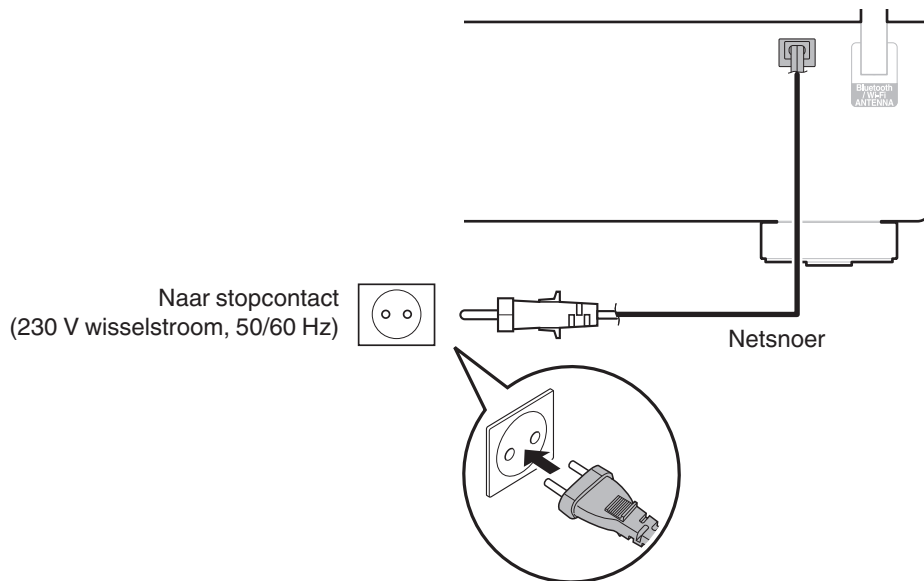

■ Inhoud

Basisbediening

De stroom inschakelen	29
De voeding in stand-bymodus zetten	29
De ingangsbron selecteren	30

Netwerkaudio/service afspelen

Luisteren naar internetradio	31
Bestanden die op een PC of NAS zijn opgeslagen, afspelen	33
Het verkrijgen van HEOS App	43
AirPlay-functie	52
Spotify Connect functie	56

Een apparaat afspelen

Een USB-geheugenapparaat afspelen	36
Muziek beluisteren op een Bluetooth-apparaat	39

Handige functies

Toevoegen aan HEOS Favorieten	57
Afspelen HEOS Favorieten	58
Verwijderen van HEOS Favorieten	58
De helderheid van het display wijzigen	58
De slaaptimer gebruiken	59



Basisbediening

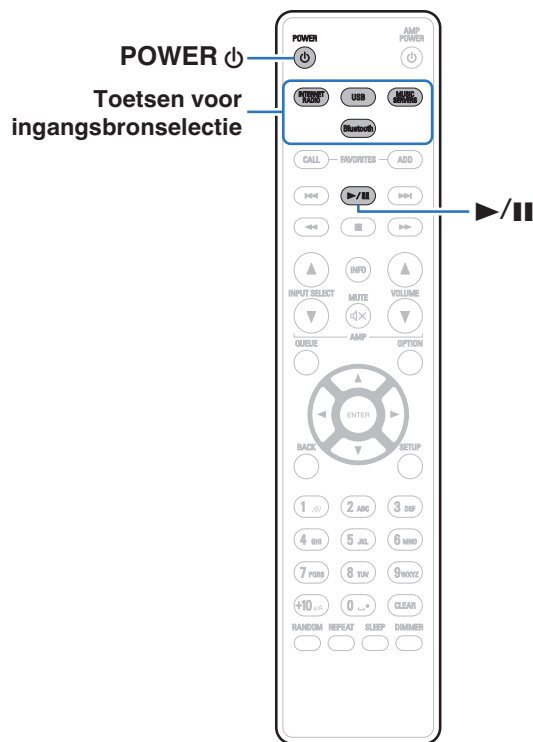

De stroom inschakelen

1 Druk op POWER ⏻ om het toestel aan te zetten.

De voedingsindicator licht groen op.



- U kunt ook bij het hoofdtoestel op ⏻ drukken om het in te schakelen vanaf stand-by modus.
- U kunt ook vanuit de stand-by modus op ▶|| drukken om het in te schakelen.

De voeding in stand-by modus zetten

1 Druk op POWER ⏻.

Het toestel schakelt naar de stand-by modus.



- U kunt de stroom ook in stand-by zetten door op het hoofdtoestel op ⏻ te drukken.

OPMERKING

- Er wordt nog steeds stroom geleverd aan een deel van het circuit, zelfs wanneer de voeding in stand-by modus is. Wanneer u uw huis voor een lange periode verlaat of wanneer u op vakantie gaat, zorg dan dat u het netsnoer uit het stopcontact trekt.



De ingangsbron selecteren

1 Druk op de selectieknop voor de ingangsbron die u wilt afspelen.

De geselecteerde ingangsbron verschijnt op het scherm.



- U kunt ook de ingangsbron selecteren door op het hoofdtoestel op SOURCE te drukken.



Luisteren naar internetradio

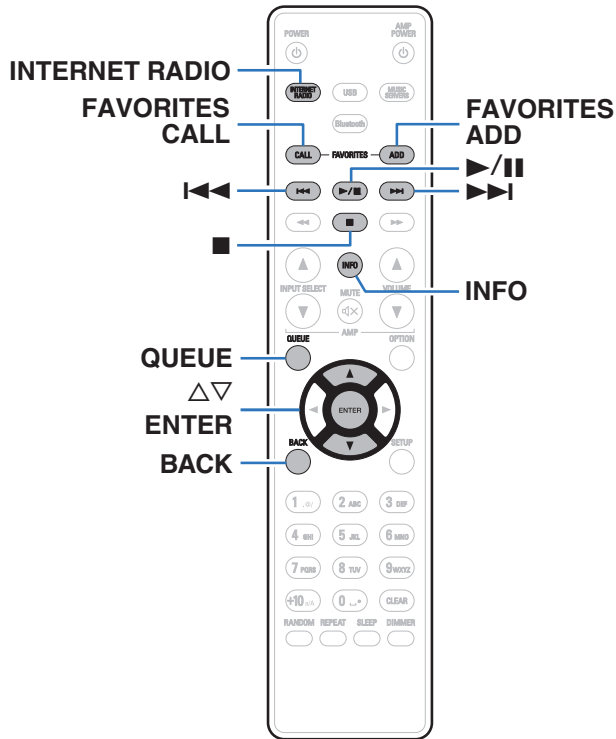







- Internetradio verwijst naar radioprogramma's die via internet worden uitgezonden. Er kan worden afgestemd op internetradiozenders van over de gehele wereld.
- De lijst van Internet Radiozenders op dit toestel is de database service die door de Tuneln Radiodienst wordt geleverd.
- Dit zijn de audioformaattypen en -specificaties die door dit toestel worden ondersteund voor weergave. Zie "Internet-radio afspelen" (blz. 103) voor details.
 - WMA
 - MP3
 - MPEG-4 AAC



Luisteren naar internetradio

1 Druk op INTERNET RADIO.

2 Selecteer de aansluiting die u wilt afspelen.

Bedieningstoetsen	Functie
 *	Weergave / Pauze
	Stop
 *	Vorige / volgende
	Selecteer het item
ENTER	Het geselecteerde item invoeren / Weergave
BACK	Een laag hoger in de hiërarchie
FAVORITES CALL	Oproep van de "HEOS Favorieten" ( blz. 58)
FAVORITES ADD	Toevoegen aan "HEOS Favorieten" ( blz. 57)
INFO	Tussen naam radiozender en bestandsindeling schakelen
QUEUE	Dit geeft de wachtrij weer

* Ingeschakeld bij het weergeven van Podcasts.



- Tekens die niet kunnen worden weergegeven, worden vervangen door een "." (punt).

OPMERKING

- De databaseservice voor radiozenders kan zonder voorafgaande kennisgeving worden gestopt of op een andere wijze onbeschikbaar worden gemaakt.



Bestanden die op een PC of NAS zijn opgeslagen, afspelen

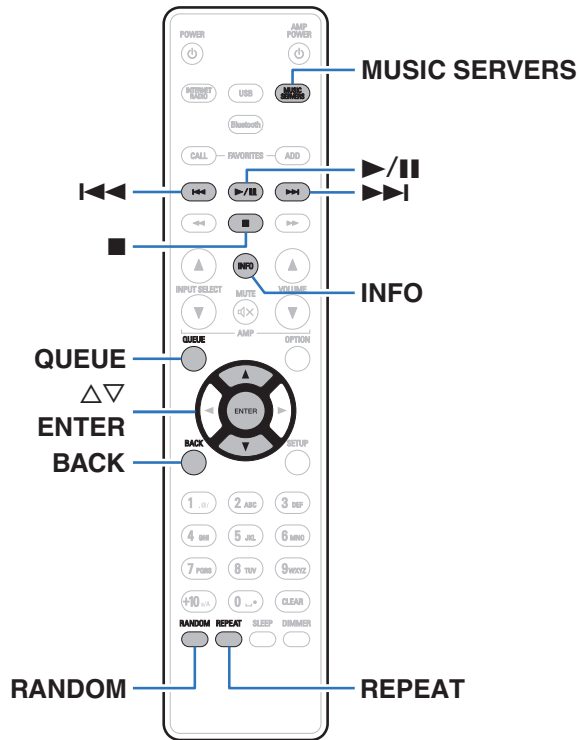

- Dit toestel kan muziekbestanden en afspeellijsten (m3u, wpl) afspelen van DLNA compatibele servers inclusief van Pc's en NAS-toestellen op uw netwerk.
- Dit zijn de audioformaattypen en -specificaties die door dit toestel worden ondersteund voor weergave. Zie "Bestanden die op een PC en NAS zijn opgeslagen, afspelen" (📖 blz. 102) voor details.

- WMA
- MP3
- WAV
- MPEG-4 AAC
- FLAC
- Apple Lossless
- DSD



Bestanden die op een PC of NAS zijn opgeslagen, afspelen

Gebruik deze procedure om muziekbestanden of afspeellijsten af te spelen die opgeslagen zijn op DLNA serverbestanden op uw lokaal netwerk.

- 1 Druk op MUSIC SERVERS om de ingangsbron over te schakelen naar “Music Servers”.**
- 2 Selecteer de naam van uw netwerkcomputer of NAS (Network Attached Storage) server.**

3 Blader door de muziek op uw PC/NAS en selecteer iets om af te spelen.





- Wanneer je iets selecteert om af te spelen, wordt er gevraagd hoe je je muziek in de wachtrij wil plaatsen.

Nu afspelen:	Voegt het item toe aan de wachtrij na het huidige nummer en speelt het geselecteerde item meteen.
Nu afspelen en wachtrij vervangen:	Wist de wachtrij en speelt meteen het geselecteerde item.
Volgende afspelen:	Voegt het item toe aan de wachtrij na het huidige nummer en speelt het huidige nummer is afgelopen.
Toevoegen aan einde van wachtrij:	Voegt het item toe aan het einde van de wachtrij.



4 Gebruik $\Delta \nabla$ om “Nu afspelen” of “Nu afspelen en wachtrij vervangen” te selecteren en druk vervolgens op ENTER.

Afspelen begint.

Bedieningstoetsen	Functie
	Weergave / Pauze
	Stop
	Vorige / volgende
$\Delta \nabla$	Selecteer het item
ENTER	Het geselecteerde item invoeren
BACK	Een laag hoger in de hiërarchie
REPEAT	Herhaald afspelen <ul style="list-style-type: none"> Schakelen tussen Herhalen van 1 track en Herhalen van alle tracks
RANDOM	Willekeurig afspelen
INFO	Tussen albumnaam en bestandsindeling schakelen
QUEUE	Dit geeft de wachtrij weer

OPMERKING

- Wanneer u muziekbestanden afspeelt met uw pc of NAS, verbonden via een draadloos LAN, kan audio worden onderbroken, afhankelijk van uw draadloze LAN-omgeving. Maak in dat geval een verbinding met een bekabeld LAN.
- De volgorde waarin de tracks/bestanden worden afgespeeld hangt af van de specificaties van de server. Als door de serverspecificaties de tracks/bestanden niet alfabetisch worden weergegeven, kan het zoeken op de eerste letter niet goed werken.



Een USB-geheugenapparaat afspelen

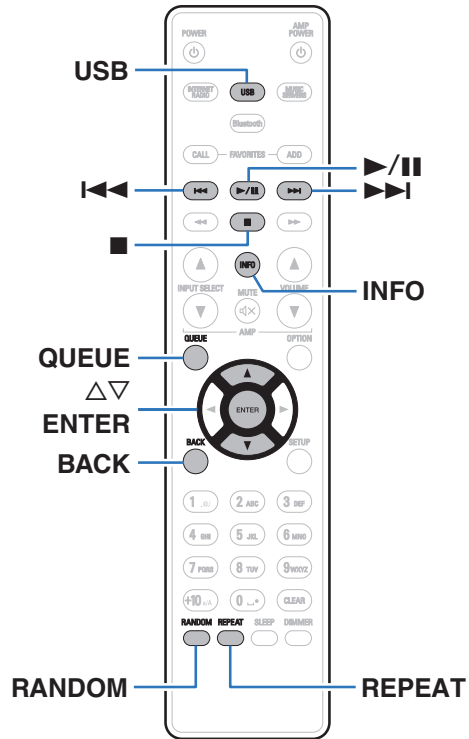

- Muziekbestanden die op een USB-geheugenapparaat zijn opgeslagen, weergeven.
- Alleen USB-geheugenapparaten die voldoen aan de normen voor massaopslag kunnen op dit toestel worden aangesloten.
- Dit toestel is compatibel met USB-geheugenapparaten die in de bestandsindelingen "FAT16" of "FAT32" zijn geformatteerd.
- Dit zijn de audioformaattypen en -specificaties die door dit toestel worden ondersteund voor weergave.
Zie "USB-geheugenapparaten afspelen" (📖 blz. 100) voor details.

- WMA
- MP3
- WAV
- MPEG-4 AAC
- FLAC
- Apple Lossless
- DSD



Bestanden op een USB-geheugenapparaat weergeven

- 1 Plaats een USB-geheugenapparaat in de USB-poort op het voorpaneel.
- 2 Druk op USB om de ingangsbron over te schakelen naar “USB Music”.
- 3 Selecteer de naam van dit toestel.

4 Blader door de muziek op uw USB-geheugenapparaat en selecteer iets om af te spelen.



- Wanneer je iets selecteert om af te spelen, wordt er gevraagd hoe je je muziek in de wachtrij wil plaatsen.

Nu afspelen:	Voegt het item toe aan de wachtrij na het huidige nummer en speelt het geselecteerde item meteen.
Nu afspelen en wachtrij vervangen:	Wist de wachtrij en speelt meteen het geselecteerde item.
Volgende afspelen:	Voegt het item toe aan de wachtrij na het huidige nummer en speelt het wanneer het huidige nummer is afgelopen.
Toevoegen aan einde van wachtrij:	Voegt het item toe aan het einde van de wachtrij.

5 Gebruik Δ / ∇ om “Nu afspelen” of “Nu afspelen en wachtrij vervangen” te selecteren en druk vervolgens op ENTER.

Afspelen begint.



Bedieningstoetsen	Functie
▶/	Weergave / Pauze
■	Stop
◀◀▶▶	Vorige / volgende
△ ▽	Selecteer het item
ENTER	Het geselecteerde item invoeren / Weergave
BACK	Een laag hoger in de hiërarchie
REPEAT	Herhaald afspelen <ul style="list-style-type: none"> • Schakelen tussen Herhalen van 1 track en Herhalen van alle tracks
RANDOM	Willekeurig afspelen
INFO	Tussen albumnaam en bestandsindeling schakelen
QUEUE	Dit geeft de wachtrij weer

OPMERKING

- Opgelet, Denon kan niet aansprakelijk worden gesteld voor eventuele problemen met de gegevens op het USB-geheugenapparaat, die ontstaan tijdens het gelijktijdig gebruik van dit toestel en het USB-geheugenapparaat.
- Wanneer een USB-geheugenapparaat op dit toestel wordt aangesloten, laadt het toestel alle bestanden in het USB-geheugenapparaat. Dit kan enige tijd duren als het USB-geheugenapparaat een groot aantal mappen en/of bestanden bevat.



Muziek beluisteren op een Bluetooth-apparaat

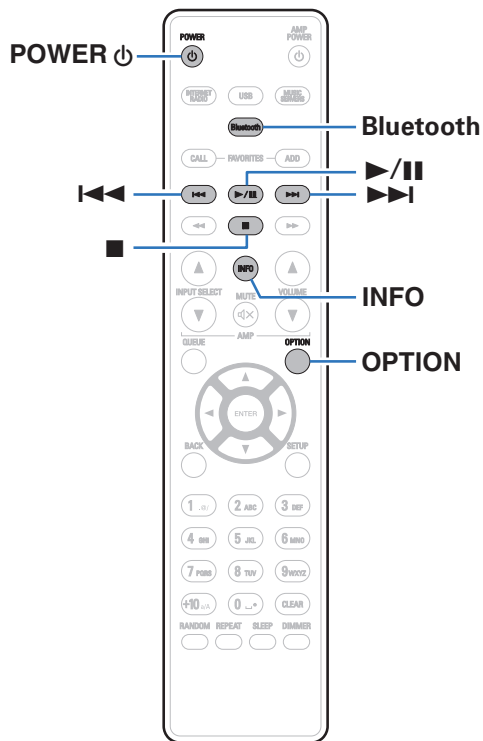

Muziekbestanden die zijn opgeslagen op Bluetooth-apparaten zoals smartphones, digitale muzikspelers enz. kunnen op dit toestel worden beluisterd door dit toestel te koppelen met en aan te sluiten op het Bluetooth-apparaat.

Communicatie is mogelijk tot een bereik van ongeveer 30 m.

OPMERKING

- Om muziek af te spelen vanaf een Bluetooth-apparaat, moet het Bluetooth-apparaat het A2DP-profiel ondersteunen.



Muziek beluisteren op een Bluetooth-apparaat

Om muziek van een Bluetooth-device te beluisteren op dit toestel, moet het Bluetooth-apparaat eerst met dit toestel worden gekoppeld.

Zodra het Bluetooth-apparaat is gekoppeld, hoeft dit niet opnieuw te gebeuren.

1 Op afspelen voorbereiden.

- ① Sluit de bijgeleverde externe antennes aan voor Bluetooth-/ draadloze verbinding aan op de aansluitingen van de Bluetooth-/ draadloze LAN-antenne op het achterpaneel. (☞ blz. 15)
- ② Druk op POWER  om het toestel aan te zetten.

2 Druk op Bluetooth.

Wanneer u het toestel voor de eerste keer gebruikt, gaat het toestel automatisch naar de koppelmodus en verschijnt er “Koppelmodus Bluetooth” op de display van het toestel.

3 Activeer de Bluetooth-instellingen op uw mobiel apparaat.



4 Selecteer dit toestel wanneer de naam ervan verschijnt in de lijst van apparaten die wordt weergegeven op het scherm op het Bluetooth-apparaat.

Sluit het Bluetooth-apparaat aan terwijl “Koppelmodus Bluetooth” wordt weergegeven op de display van het toestel.

Maak de verbinding met het Bluetooth-apparaat zo dicht mogelijk bij het toestel (ca. 1 m).

5 Speel muziek af met elke app op uw Bluetooth-apparaat.

- Het Bluetooth-apparaat kan ook worden bediend via de afstandsbediening van dit toestel.
- Wanneer de Bluetooth-knop de volgende keer wordt ingedrukt op de afstandsbediening, maakt dit toestel automatisch verbinding met het laatste Bluetooth-apparaat waarmee het was verbonden.

Bedieningstoetsen	Functie
	Weergave / Pauze
	Stop
	Vorige / volgende
INFO	Tussen naam Bluetooth-apparaat en albumnaam schakelen



Koppelen met andere Bluetooth-apparaten

Een Bluetooth-apparaat koppelen met dit toestel.

- 1 Activeer de Bluetooth-instellingen op uw mobiel apparaat.**
- 2 Houd Bluetooth ten minste 3 seconden lang ingedrukt op de afstandsbediening.**
Dit toestel gaat naar de koppelmodus.
- 3 Selecteer dit toestel wanneer de naam ervan verschijnt in de lijst van apparaten die wordt weergegeven op het scherm op het Bluetooth-apparaat.**



- Dit toestel kan worden gekoppeld met maximaal 8 Bluetooth-apparaten. Wanneer een 9de Bluetooth-apparaat is gekoppeld, wordt dit geregistreerd in plaats van het oudste geregistreerde apparaat.
- U kunt de koppelmodus ook activeren door op de OPTION-knop te drukken als het weergavescherm Bluetooth wordt getoond. Kies vervolgens voor "Koppelmodus" in het optiemenu op het scherm.

OPMERKING

- Om het Bluetooth-apparaat te bedienen met de afstandsbediening van dit toestel, moet het Bluetooth-apparaat het AVRCP-profiel ondersteunen.
- Er is geen garantie dat de afstandsbediening van dit toestel zal werken met alle Bluetooth-apparaten.
- Bij sommige Bluetooth-apparaten is het op het Bluetooth-apparaat ingestelde volume gekoppeld aan het volume van de audiosignaaluitgang van de terminals van de analoge audio-uitgang (VARIABLE) op dit toestel.



Opnieuw verbinden met dit toestel vanaf een Bluetooth-apparaat

Nadat het koppelen is voltooid, kan het Bluetooth-apparaat worden verbonden zonder dat u enige bewerkingen hoeft uit te voeren op dit toestel.

Deze bewerking moet ook worden uitgevoerd wanneer u het Bluetooth-apparaat schakelt voor weergave.

- 1 Als er momenteel een Bluetooth-apparaat verbonden is, deactiveert u de Bluetooth-instelling van dat apparaat om het los te koppelen.**
- 2 Activeer de Bluetooth-instelling van het aan te sluiten Bluetooth-apparaat.**
- 3 Selecteer dit toestel vanaf de lijst met Bluetooth-apparaten op uw Bluetooth-apparaat.**
- 4 Speel muziek af met elke app op uw Bluetooth-apparaat.**



- Wanneer de voeding en de Bluetooth-functie van dit toestel worden ingeschakeld, wordt de ingangsbron automatisch naar "Bluetooth" geschakeld als een Bluetooth-apparaat wordt aangesloten.
- Wanneer de instelling "Netwerk controle" van dit toestel is ingesteld op "Aan" en een Bluetooth-apparaat wordt aangesloten en afgespeeld terwijl het toestel in stand-by staat, wordt de voeding van het toestel automatisch ingeschakeld. (🔗 blz. 75)



Het verkrijgen van HEOS App

U kan gebruik maken van vele online muziek streamingdiensten vanaf de HEOS App. Afhankelijk van uw geografische locatie, zijn er verschillende opties om uit te kiezen. Voor meer informatie over welke diensten beschikbaar zijn in uw gebied, gelieve <http://www.HEOSbyDenon.com> Download de HEOS App voor iOS of Android door op App Store, Google Play store of Amazon Appstore te zoeken naar "HEOS".



- Specificaties van de HEOS-app kunnen zonder aankondiging voor verbeteringsdoeleinden worden gewijzigd.



HEOS-account

HEOS-accounts kunnen geregistreerd worden in “HEOS-account” (👉 blz. 81) in het menu van dit toestel of door op het tabblad “Muziek” - “Instellingen” pictogram  te drukken in de HEOS App.

■ Wat is een HEOS-account?

Een HEOS-account is een hoofdaccount of “sleutelhanger” voor het beheer van al uw HEOS muziekdiensten met één gebruikersnaam en wachtwoord.

■ Waarom heb ik een HEOS-account nodig?

Met de HEOS-account hoeft u geen loginnamen en wachtwoorden voor uw muziekdiensten meer één keer te geven. Zo kunt u gemakkelijk en snel gebruik maken van meerdere controle apps op verschillende apparaten.

Je logt gewoon in op je HEOS-account op een apparaat en je krijgt toegang tot al je muziekgerelateerde diensten, je afspeelgeschiedenis en eigen afspeellijsten, zelfs als je in het huis van een vriend naar muziek luistert op hun HEOS systeem.

■ Aanmelden voor HEOS-account

Je krijgt instructies om je aan te melden voor een HEOS-account de eerste keer dat je probeert toegang te krijgen tot een muziekdienst van het hoofd “Muziek” menu van de HEOS App. Volg de instructies op de HEOS App om de bewerking te voltooien.

■ Uw HEOS-account wijzigen

- 1 Tik op het “Muziek” tabblad.
- 2 Selecteer het Instellingen icoon  in de linker bovenhoek van het scherm.
- 3 Selecteer “HEOS-account”.
- 4 Verander uw locatie, verander uw wachtwoord, verwijder uw account of meld je af van je account.



Spelen van streaming muziekdiensten

Een muziekdienst is een online muziekbedrijf dat toegang tot omvangrijke muziekcollecties biedt via gratis en/of betalende abonnementen. Afhankelijk van uw geografische locatie, zijn er verschillende opties om uit te kiezen. Voor meer informatie over welke diensten beschikbaar zijn in uw gebied, gelieve <http://www.HEOSbyDenon.com>

■ Een kamer/apparaat selecteren

- 1 Tik op het “Ruimtes” tabblad. Selecteer “Denon DNP-800NE” als er meerdere HEOS-apparaten zijn.



- Tik op het potloodpictogram  in de rechterbovenhoek om naar de bewerkingsmodus over te schakelen. Je kan de weergegeven naam veranderen.

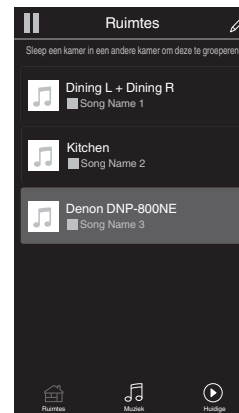

■ Het selecteren van het muziknummer of de zender uit muziekbronnen

1 Tik op het “Muziek” tabblad en selecteer een muziekbron.



- Het kan zijn dat niet alle weergegeven muziekdiensten op uw locatie beschikbaar zijn.

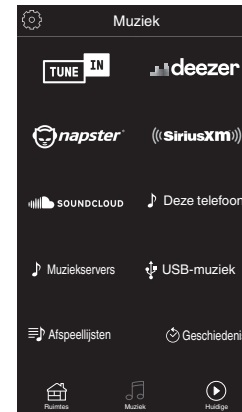

2 Blader door de af te spelen muziek.

Na het selecteren van een muzieknnummer of radiostation zal de app automatisch naar het "Huidige" scherm gaan.



- Wanneer u een muzieknnummer uitkiest, wordt u gevraagd hoe u uw muziek op rij wilt stellen.

Nu afspelen:	Voegt het item toe aan de wachtrij na het huidige nummer en speelt het geselecteerde item meteen.
Nu afspelen en wachtrij vervangen:	Wist de wachtrij en speelt meteen het geselecteerde item.
Volgende afspelen:	Voegt het item toe aan de wachtrij na het huidige nummer en speelt het wanneer het huidige nummer is afgelopen.
Toevoegen aan einde van wachtrij:	Voegt het item toe aan het einde van de wachtrij.



- Wanneer u een radiostation uitkiest, worden de volgende items weergegeven.

Nu afspelen:	Speelt onmiddellijk het geselecteerde item af.
Voeg toe aan HEOS Favorieten:	Toevoegen aan HEOS-favorieten.

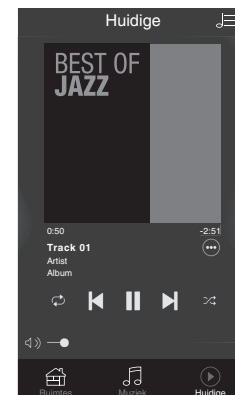
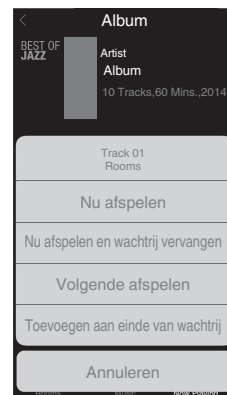

Luisteren naar dezelfde muziek in meerdere ruimtes

Het HEOS systeem is een echt audio-systeem voor meerdere kamers dat het afspelen van audio automatisch synchroniseert tussen meerdere HEOS apparaten zodat de audio afkomstig uit verschillende kamers perfect synchroon is en altijd fantastisch klinkt! Je kan op een eenvoudige manier tot 32 HEOS apparaten toevoegen aan uw HEOS systeem. Je kan tot 16 individuele HEOS apparaten samenbrengen of groeperen in een groep van HEOS apparaten die dan functioneert alsof het een enkel HEOS apparaat was.

■ Groeperen van kamers

- 1** Druk en hou uw vinger vast op een kamer waar geen muziek afgespeeld wordt.
- 2** Sleep het naar de kamer waar muziek afgespeeld wordt en hef uw vinger op.
- 3** De twee kamers worden samen gegroepeerd in een enkele groep en beide kamers zullen dezelfde muziek perfect synchroon spelen.



■ Degroeperen van kamers

- 1 Druk en hou uw vinger vast op de kamer die u van de groep wil verwijderen.
- 2 Sleep het uit de groep en hef uw vinger op.

OPMERKING

- Je kan de eerste kamer die begonnen is met de muziek te spelen voor het groeperen, niet uit de groep verwijderen.

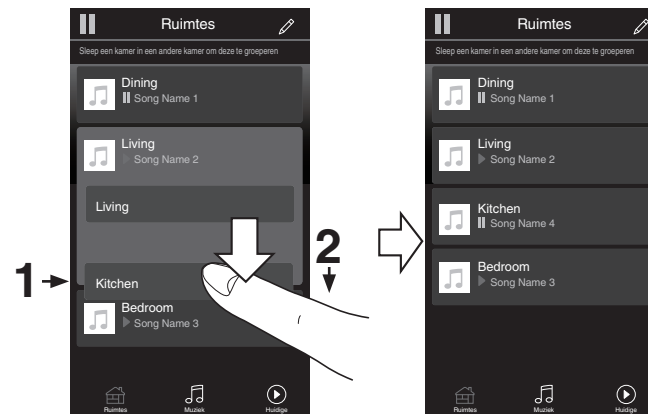

■ Alle kamers groeperen (feestmodus)

Je kunt gemakkelijk 16 kamers groeperen in Feestmodus door middel van een “knijpbeweging”.

- 1** Plaats twee vingers op het scherm over de lijst van kamers.
- 2** Knijp je twee vingers snel samen en laat los.
- 3** Alle kamers zullen samengebracht worden en dezelfde muziek zal perfect synchroon beginnen spelen.

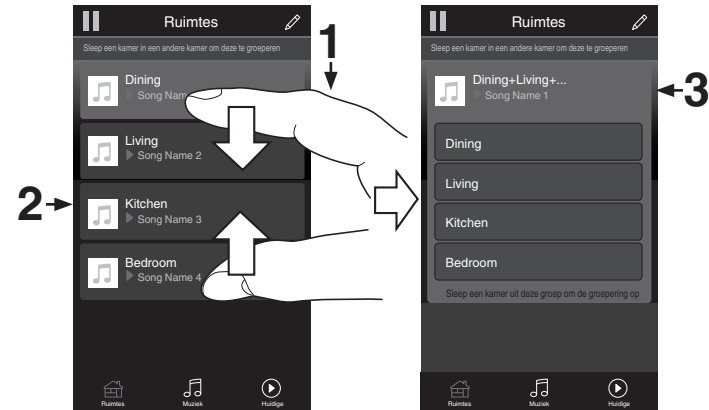

■ Degroeperen van alle kamers

Je kunt gemakkelijk al je kamers degroeperen en Feestmodus verlaten door middel van een “spreidbeweging”.

- 1** Plaats twee vingers dicht bij elkaar op het scherm over de lijst van kamers.
- 2** Spreid je twee vingers snel weg van elkaar en laat los.
- 3** Al je kamers zullen gedegroepeerd zijn.



AirPlay-functie

Muziekbestanden die op uw iPhone, iPod touch, iPad of iTunes zijn opgeslagen, kunnen op dit toestel worden afgespeeld via het netwerk.



- De bronningang wordt geschakeld naar "AirPlay" wanneer AirPlay-weergave wordt gestart.
- U kunt het afspelen van AirPlay stoppen door een andere ingangsbron te kiezen.
- Voor informatie over de manier waarop u iTunes moet gebruiken, kunt u ook Help voor iTunes raadplegen.
- Het scherm kan verschillen, afhankelijk van de versie van het OS en de software.

OPMERKING

- Wanneer u AirPlay gebruikt terwijl een eindversterker op dit toestel is aangesloten, wordt het volume weergegeven dat op de iPhone, iPod touch, iPad of in iTunes is ingesteld. Verlaag het volume van de iPhone, iPod touch, iPad of iTunes voordat de weergave start en stel daarna naar wens in.

Dit apparaat ondersteunt AirPlay 2.

Synchroniseer meerdere met AirPlay 2 compatibele apparaten of luidsprekers voor simultane weergave.



- Dit toestel ondersteunt AirPlay 2 en vereist iOS 11.4 of een latere versie.

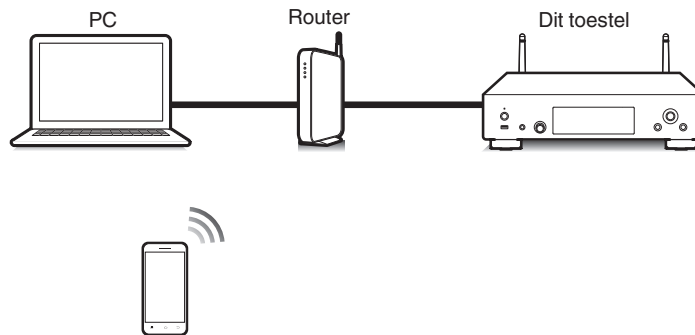

Nummers afspelen vanaf uw iPhone, iPod touch of iPad

Update uw “iPhone/iPod touch/iPad” naar iOS 4.2.1. of latere versie voor het direct streamen van muziek van uw “iPhone/iPod touch/iPad” naar dit toestel.

- 1 Sluit uw iPhone, iPod touch of iPad Wi-Fi aan op hetzelfde netwerk als dit toestel.**
 - Raadpleeg de handleiding van uw apparaat voor details.
- 2 Speel het nummer af op uw iPhone, iPod touch of iPad.**

AirPlay pictogram wordt weergegeven op het scherm van de iPhone, iPod touch of iPad.

- 3 Tik op het AirPlay pictogram.**

[Voorbeeld] iOS 11

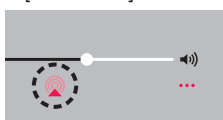

[Voorbeeld] iOS 9



- 4 Kies de luidspreker (apparaten) die u wilt gebruiken.**

iTunes-muziek afspelen met dit toestel

- 1 Installeer iTunes 10 of latere versie op de Mac of Windows PC die met het zelfde netwerk als voor dit toestel is verbonden.**
- 2 Start iTunes en klik op het AirPlay-pictogram om het hoofdtoestel te selecteren.**

[Voorbeeld] iTunes

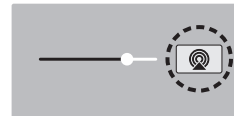

- 3 Kies een nummer en klik op afspelen in iTunes.**

De muziek wordt naar dit toestel gestuurd.



- Wanneer “Netwerk controle” op “Aan” staat, kunt u dit apparaat via iTunes inschakelen. (🔗 blz. 75)



Start de iTunes weergave met de afstandsbediening van dit toestel

U kunt de iTunes weergave met de afstandsbediening van dit toestel starten, pauzeren en automatisch zoeken uitvoeren.

- 1** Selecteer “Bewerken” - “Voorkeuren...” in het iTunes-menu.
- 2** Selecteer “Apparaten” in het iTunes instelvenster.
- 3** Schakel het selectievakje “iTunes-audio regelen vanaf netwerkluidsprekers toestaan” in en klik dan op “OK”.



- Dit hoeft niet te worden ingesteld als u versie 12 of later van iTunes gebruikt.



Speel vanaf uw iPhone, iPod touch of iPad een nummer af op meerdere gesynchroniseerde apparaten (AirPlay 2)

Voor simultane weergave kunnen nummers op een iPhone, iPod touch of iPad met iOS 11.4 of een latere versie worden gesynchroniseerd met meerdere AirPlay 2 ondersteunende apparaten.

1 Speel het nummer af op uw iPhone, iPod touch of iPad.

AirPlay pictogram wordt weergegeven op het scherm van de iPhone, iPod touch of iPad.



2 Tik op het AirPlay pictogram.

Toont een lijst met apparaten en luidsprekers die op hetzelfde netwerk kunnen worden weergegeven.

- Bij apparaten die compatibel zijn met AirPlay 2 ziet u aan de rechterkant een cirkel.

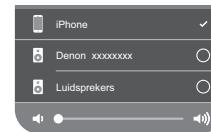

3 Tik op de apparaten of luidsprekers die u wilt gebruiken.

- U kunt meerdere met AirPlay 2 compatibele apparaten selecteren.
- Het volume kan per apparaat of voor alle gesynchroniseerde apparaten tegelijk worden aangepast.

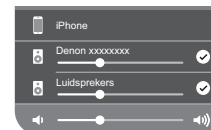

Spotify Connect functie

Spotify is de populairste streamingservice ter wereld. Als u zich abonneert op Spotify Premium, kunt u uw nieuwe luidspreker bedienen via uw telefoon of tablet. Omdat Spotify in uw luidspreker is ingebouwd, kunt u nog steeds oproepen aannemen of andere apps gebruiken - de muziek stopt nooit.

Meer informatie over het instellen en gebruiken van Spotify Connect, vindt u op www.spotify.com/connect

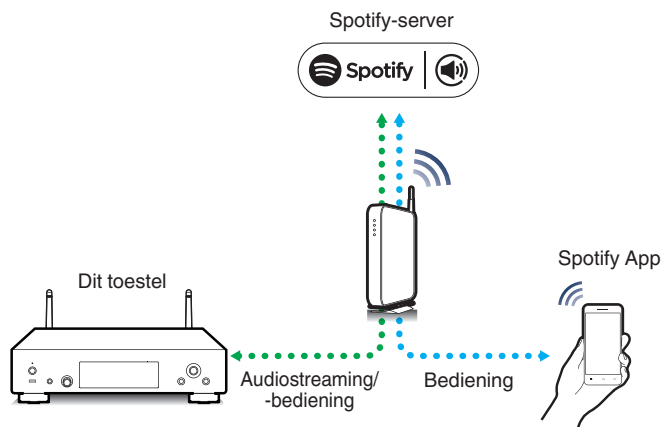

Spotify-muziek afspelen met dit toestel

Download de "Spotify App" vooraf naar uw iOS- of Android-apparaat. Om een Spotify nummer af te spelen op dit toestel, moet u zich eerst registreren in de Spotify premium account.

- 1 Sluit de Wi-Fi-instellingen van het iOS- of Androidapparaat aan binnen hetzelfde netwerk als dit toestel.**
- 2 Start de Spotify App.**
- 3 Speel de Spotify-track af.**
- 4 Tik op  op het weergavescherm en selecteer dit toestel.**

De muziek wordt naar dit toestel gestuurd.



Handige functies

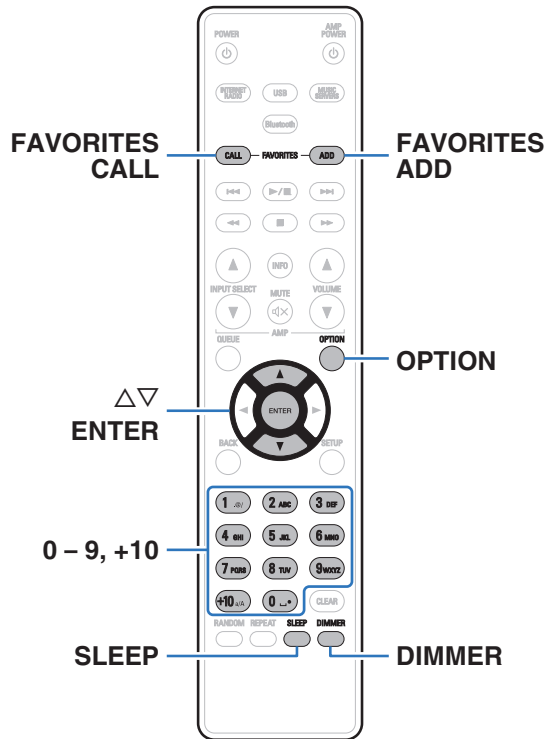

- Dit gedeelte beschrijft hoe u handige functies kunt gebruiken die voor elk invoerapparaat kunnen worden gebruikt.
- De bediening “HEOS Favorieten” is geoptimaliseerd voor de app. Zie “Het verkrijgen van HEOS App” (🔗 blz. 43) voor meer informatie over het verkrijgen van de app.

Toevoegen aan HEOS Favorieten

Deze functie werkt alleen voor gestreamde inhoud.

- 1 Druk op FAVORITES ADD terwijl inhoud wordt afgespeeld.**
De HEOS-favorietenlijst wordt weergegeven.
- 2 Gebruik Δ / ∇ om het “HEOS Favorieten” nummer te selecteren waaronder u uw inhoud wilt opslaan en druk vervolgens op ENTER.**



- Druk op OPTION op de afstandsbediening terwijl de inhoud wordt afgespeeld om het optiemenu weer te geven. U kunt ook vanuit het optiemenu inhoud aan de “HEOS Favorieten” toevoegen.



Afspelen HEOS Favorieten

- 1 Druk op FAVORITES CALL.**
De “HEOS Favorieten” wordt weergegeven.
- 2 Gebruik $\Delta\nabla$ om de inhoud te selecteren die u wilt afspelen en druk vervolgens op ENTER.**



- U kunt vanaf uw HEOS Favorieten inhoud selecteren die u wilt afspelen door op 0-9 en +10 te drukken.

Verwijderen van HEOS Favorieten

- 1 Terwijl de HEOS Favorieten inhoudsopgave weergegeven wordt, gebruikt u $\Delta\nabla$ om het item te selecteren dat u wilt verwijderen van HEOS Favorieten en druk vervolgens op ENTER.**
- 2 Gebruik $\Delta\nabla$ om “Verwijder uit HEOS-favorieten” te selecteren en druk vervolgens op ENTER.**

De helderheid van het display wijzigen

De displayhelderheid kan worden aangepast tussen vier niveaus. Wanneer het display wordt uitgeschakeld, vermindert een bron van ruis die de geluidskwaliteit beïnvloedt zodat u kunt genieten van geluidweergave met hogere kwaliteit.

- 1 Druk op DIMMER.**
 - De helderheid van het display verandert telkens wanneer de knop wordt ingedrukt.



- Wanneer “Off” is ingeschakeld, wordt het display tijdelijk ingeschakeld als u de toetsen bedient.
- De helderheid van het display is standaard ingesteld op het meest heldere.



De slaaptimer gebruiken

U kunt de stroom automatisch naar stand-by laten schakelen nadat de ingestelde tijd is verstreken. Dit is handig voor het luisteren alvorens u gaat slapen.

1 Druk tijdens de weergave op SLEEP en selecteer de insteltijd.

- De slaaptimer kan worden ingesteld op 90 minuten in stappen van 10 minuten.
- Na ongeveer 5 seconden wordt de instelling actief en werkt de display weer zoals ervoor.

■ De slaaptimer annuleren

1 Druk op SLEEP voor het instellen van “Sleep ► Uit”.



- De slaaptimerinstelling wordt geannuleerd wanneer het toestel naar de stand-bymodus schakelt.
- Druk op SLEEP om de resterende tijd tot de slaaptimer is geactiveerd, te controleren.



Overzicht van het menu

Op de volgende pagina's vindt u de bediening van het menu.

Standaard zijn aanbevolen instellingen gedefinieerd voor dit toestel. U kunt dit toestel aanpassen op basis van uw bestaand systeem en uw voorkeursinstellingen.

Items instellen	Details	Beschrijving	Blz.
Audio	Volumelimiet	Stel het maximale volume van het uitgaande audiosignaal van de terminals (VARIABLE) van de analoge audio-uitgangen in.	68
	Hoofdtelefoon-versterker Gain-instelling	Stel de versterking in van de hoofdtelefoonversterker. Door deze in te stellen op de impedantie van uw hoofdtelefoon, kunt u genieten van de weergave op uw hoofdtelefoon op een adequaat volume.	68



Items instellen	Details	Omschrijving/Details	Blz.	
Algemeen	Taal	Stelt de taal voor de menuweergave.	69	
	Auto Standby	Stelt de voeding van het toestel in stand-by wanneer het niet wordt gebruikt.	69	
	Gebruiksdata	Selecteert of er anonieme gebruiksgegevens worden verzonden naar Denon.	70	
	Firmware	Stel in of er al dan niet moet worden gecontroleerd op firmware-updates, voer de update van de firmware uit en geef de update- en upgrademeldingen.		70
			Controleren op update	70
			Automatisch updaten	71
			Updaten toestaan	71
			Upgrade-notificatie	71
	Informatie	Geeft meldingen weer. Stelt ook in of de melding moet worden weergegeven wanneer de voeding is ingeschakeld.	Nieuwe Feature toev.	72
			Meldingsberichten	73
			Controleer op meldingen	73
	Resetten	Verschillende instellingen worden opnieuw ingesteld naar de standaard fabriekswaarden.	73	



Items instellen	Details	Omschrijving/Details	Blz.		
Netwerk	Netwerk Informatie	Toont diverse informatie over het netwerk.	74		
	Wi-Fi	De Wi-Fi-functie kan worden uitgeschakeld om ruis te voorkomen die de geluidskwaliteit beïnvloedt.	74		
	Bluetooth	Als u de functie Bluetooth stopt, vermindert een bron van ruis die de geluidskwaliteit beïnvloedt zodat u kunt genieten van geluidswaergave met hogere kwaliteit.	74		
	Netwerk controle	Voert de aan/uit-instellingen uit voor de netwerkfunctie wanneer het toestel in stand-bymodus is.	75		
	Friendly Name	Bewerkt een op het internet getoonde naam.	75		
	Aansluiting		Selecteer of het thuisnetwerk moet worden verbonden met een draadloos LAN of een bekabeld LAN.	76	
		Wi-Fi	Gebruik de functie Draadloos LAN (Wi-Fi) om te verbinden met een netwerk.	76	
			Auto-Scan		76
			Deel WiFi instellingen vanaf iOS apparaat		77
			WPS-router		77
	Handmatig		78		
Bekabeld	Gebruik een LAN-kabel om te verbinden met een netwerk.	76			



Items instellen	Details	Omschrijving/Details	Blz.
Netwerk	Instellingen	Wordt gebruikt voor het handmatig instellen van het IP-adres.	79
		DHCP	79
		IP Address*1	79
		Subnet Mask*1	79
		Gateway*1	79
		DNS*1	79
		Opslaan	79
	Diagnose	Wordt gebruikt voor het controleren van de netwerkverbinding.	80
		Fysieke verbinding*2	80
		Toegang router	80
		Internettoegang	80

*1 Wordt weergegeven wanneer de "DHCP"-instelling "Uit" is.

*2 Als u een verbinding hebt gemaakt met een draadloos LAN, verschijnt "Aansluiting Draadloos (Wi-Fi)".



Items instellen	Details	Beschrijving	Blz.
HEOS-account	[Wanneer de gebruiker van de HEOS-account afgemeld is]		
	Ik heb een HEOS-account	Selecteert aanmelden.	81
	Account aanmaken	Maakt nieuwe HEOS-account.	81
	Wachtwoord vergeten	Als u uw wachtwoord bent vergeten, sturen we u een e-mail met instructies over hoe u het opnieuw kan instellen.	81
	[Wanneer de gebruiker van de HEOS-account aangemeld is]		
	Aanmelden als	Geeft uw HEOS-account weer.	81
	Verander locatie	Selecteert uw locatie.	81
	Verander wachtwoord	Verandert uw HEOS-account Paswoord.	81
	Account verwijderen	Verwijdert uw HEOS-account.	81
	Afmelden	Uw HEOS-account afmelden.	81
Snel instellen	-	Voert de netwerkinstellingen uit met gebruik van een wizard-venster. Meer informatie over de bediening vindt u in de aparte "Snelhandleiding".	-



Menu bedienen

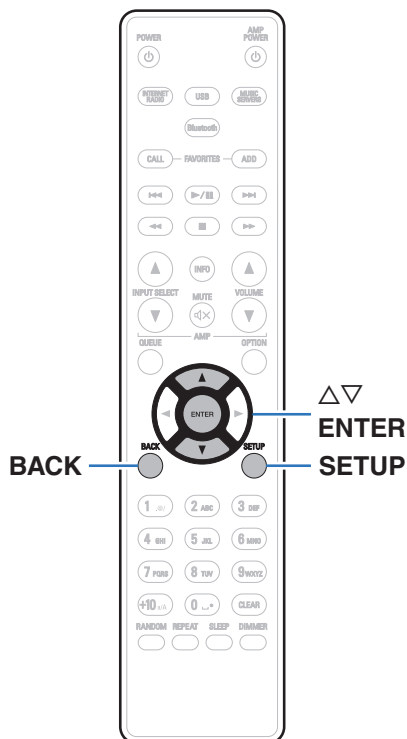

1 Druk op **SETUP**.

Het menu wordt weergegeven op het scherm.

2 Gebruik Δ / ∇ om het in te stellen of te gebruiken menu te selecteren en druk dan op **ENTER**.

3 Gebruik Δ / ∇ om de gewenste instelling te wijzigen.

4 Druk op **ENTER** om uw instelling op te geven.

- Druk op **BACK** om terug te keren naar het vorige item.
- Om het menu af te sluiten, drukt u op **SETUP** wanneer het menu is weergegeven. Het display keert terug naar de normale weergave.



Tekens invoeren

U kunt met dit toestel de naam voor de volgende schermen naar wens veranderen.

- Friendly Name (🖱️ blz. 75)
- Tekeninvoer voor de netwerkfuncties

De cijfertoetsen gebruiken

1 Geef het scherm weer waarop u tekens kunt invoeren.

- Om een teken te wijzigen, gebruikt u ◀▶ om de cursor uit te lijnen op het teken dat u wilt wijzigen.

2 Druk op +10 om het type teken te selecteren (hoofdletter, kleine letter, letters met onderscheidingstekens of cijfers).

3 Gebruik 0 – 9, +10 tot het gewenste teken wordt weergegeven.

- Het type tekens dat kan worden ingevoerd wordt hieronder getoond.

1. 0/	1. @ - _ / :
2. ABC	a b c A B C 2 ä å á â ã ä å æ ç ç Ć Ā Á Â Ã Ä Å Æ Ć Ç Ć
3. DEF	d e f D E F 3 ð ò è é ê Ë Ę Ę Ę
4. GHI	g h i G H I 4 ï ï ï ï ï ï
5. JKL	j k l J K L 5
6. MNO	m n o M N O 6 ñ õ ó ô õ ø Ñ Ò Ó Ô Õ Ø
7. PQRS	p q r s P Q R S 7 Þ ÿ š ſ ſ Š Ŕ Ŗ Š Š
8. TUV	t u v T U V 8 ü ú ú ú Ü Û Ú Û
9. WXYZ	w x y z W X Y Z 9 ý ž ž þ Ý Ž Ž Þ
0. 0/	0 (spatie) ! " # \$ % & ' () * + , ; < = > ? [\] ^ ` { } ¡ ¢ £ ¤ § © « ¬ ° ± » ¿

4 Herhaal stappen 2 en 3 om tekens in te voeren en druk dan op ENTER om ze op te slaan.



Audio

Audiogerelateerde instellingen maken.

Volumelimiet

Stel het maximale volume van het uitgaande audiosignaal van de terminals (VARIABLE) van de analoge audio-uitgangen in.

Uit (Standaard): Stel geen maximumvolume in. (100 (+6dB))

95 (+1dB) / 90 (-4dB) / 85 (-9dB) / 80 (-14dB)

Hoofdtelefoon-versterker Gain-instelling

Stel de versterking in van de hoofdtelefoonversterker. Stel dit in overeenkomstig de impedantie van de aangesloten hoofdtelefoon. Het is aanbevolen dit in te stellen op de zijde "Laag" als de hoofdtelefoon een lage impedantie heeft en op de zijde "Hoog" als deze een hoge impedantie heeft.

Hoog:

Stel de versterking van de hoofdtelefoonversterker in op "Hoog". Stel in wanneer het volume te laag is, zelfs als de instelling voor versterking op "Middel" staat.

Middel (Standaard):

Stel de versterking van de hoofdtelefoonversterker in op "Middel".

Laag:

Stel de versterking van de hoofdtelefoonversterker in op "Laag". Stel dit in als het standaardvolume te hoog staat ingesteld.

OPMERKING

- Het hoofdtelefoonvolume verschilt afhankelijk van de instelling Hoofdtelefoon-versterker Gain-instelling. Verlaag het volume of demp de audio eerst als u deze instelling wijzigt tijdens het beluisteren van audio.



Algemeen

Taal

Stelt de taal voor de menuweergave.

English / Deutsch / Français / Italiano / Nederlands / Español / Svenska / Русский / Polski (Standaard : English)

Auto Standby

Stelt de tijd in die moet verstrijken zonder dat het toestel bediend wordt of een invoersignaal voordat het toestel automatisch naar stand-by gaat.

Uit:	Het toestel gaat niet automatisch naar de stand-bymodus.
1min:	Het toestel gaat na 1 minuten naar de stand-bymodus.
5min:	Het toestel gaat na 5 minuten naar de stand-bymodus.
15min (Standaard):	Het toestel gaat na 15 minuten naar de stand-bymodus.
Anders:	Stelt het aantal minuten (tussen 1 en 99) in voordat het toestel automatisch naar stand-by gaat. Nadat u met 0 – 9, +10 de tijd hebt ingesteld, drukt u op ENTER om de instelling te bevestigen.



Gebruiksdata

Voor productverbeteringsdoeleinden kunt u informatie over de apparaatinstellingen en bedrijfsomstandigheden van de functie naar Denon sturen. Informatie die door onze klanten wordt geleverd, zal in de toekomst worden gebruikt als referentiemateriaal voor productontwikkelingsdoeleinden.

Denon zal nooit informatie die wij verzamelen, meedelen aan derden.

Ja:	Geef informatie over de bedrijfsstatus van dit toestel.
Nee:	Geef geen informatie over de bedrijfsstatus van dit toestel.

Firmware

Controleert of er nieuwe firmware-informatieupdates en -upgrades zijn en installeert deze. Hiermee wordt ook de weergave van de upgrade-melding ingesteld.

■ Controleren op update

U kunt controleren of er updates van de firmware zijn.

De firmware kan worden bijgewerkt als er een firmware-update is uitgebracht.

Nu:	Start het installatieproces van de update. Tijdens de update wordt de voortgang weergegeven op het scherm.
Later:	Later updaten.



- Dit toestel probeert automatisch de update opnieuw uit te voeren wanneer het bijwerken mislukt. Als nog steeds geen update kan worden uitgevoerd, verschijnt een "Update Error"-melding op het display. Zie "Probleemoplossing" – "Update/upgrade foutmeldingen" voor informatie over update foutmeldingen. (🔍 blz. 98)
Controleer de voorwaarden volgens het bericht en probeer de update opnieuw uit te voeren.
- Dit item kan niet worden geselecteerd wanneer "Updaten toestaan" is ingesteld op "Uit".



■ Automatisch updaten

Dit toestel zal automatisch updaten naar de nieuwste firmware wanneer het in de standby-modus staat.

□ Automatisch updaten

Dit toestel zal automatisch updaten naar de nieuwste firmware wanneer het in de standby-modus staat.

Aan: Schakelt Automatische Updates in.

Uit
(Standaard): Schakelt Automatische Updates uit.

□ Tijdzone

Verander de tijdzone.

Stel de tijdzone die overeenkomt met het gebied waar u woont.



- Dit item kan niet worden geselecteerd wanneer "Updaten toestaan" is ingesteld op "Uit".

■ Updaten toestaan

In- en uitschakelen van updates en upgrades voor dit toestel.

Aan
(Standaard): Zorgt ervoor dat dit toestel updates en upgrades ontvangt.

Uit: Voorkomt dat dit toestel updates en upgrades ontvangt.



- Dit toestel kan incompatibel worden met de HEOS App als deze instelling op "Uit" wordt gezet.

■ Upgrade-notificatie

Wanneer de nieuwste firmware-upgrade beschikbaar is, wordt bij het inschakelen een mededeling weergegeven op de display van dit toestel.

De mededeling wordt ongeveer 40 seconden weergegeven, nadat de stroom is ingeschakeld.

Aan
(Standaard): Upgradebericht weergeven.

Uit: Upgradebericht niet weergeven.



- Dit item kan niet worden geselecteerd wanneer "Updaten toestaan" is ingesteld op "Uit".



■ Functie toevoegen

Toon nieuwe functies die kunnen worden gedownload naar dit toestel en voer een upgrade uit.

Upgradepakket:	Geef de items weer die moeten worden bijgewerkt.
Upgrade ID:	Het ID-nummer dat wordt weergegeven op het scherm is nodig wanneer u de procedure uitvoert.
Upgrade status:	Toont een lijst met aanvullende functies die door de upgrade worden geleverd.
Start Upgrade:	Voor het upgradeproces uit. De verstrekte tijd van de upgrade wordt tijdens het uitvoeren van de upgrade getoond.



- Informatie over de "Update" functie en "Functie toevoegen" zullen telkens op de Denon website aangekondigd worden, wanneer dergelijke plannen gedefinieerd zijn. Raadpleeg de Denon-website voor meer details over updates.
- Wanneer de procedure is voltooid, verschijnt "Geregistreerd" in het menu en kunt u upgrades uitvoeren. Als de procedure niet werd uitgevoerd, wordt "Niet geregistreerd" weergegeven.
- Als de update niet succesvol is, verschijnt de "Upgrade Error"-melding op het display. Zie "Probleemoplossing" – "Update/upgrade foutmeldingen" voor informatie over de upgrade foutmeldingen. (🔍 blz. 98)
Controleer de instellingen en voer de upgrade opnieuw uit.
- Dit item kan niet worden geselecteerd wanneer "Updaten toestaan" is ingesteld op "Uit".

Opmerkingen over het gebruik van "Update" en "Functie toevoegen"

- Om deze functies te kunnen gebruiken, moet voldaan worden aan de correcte systeemvereisten en instellingen voor een internetverbinding. (🔍 blz. 24)
- Schakel de stroom niet uit voordat de update of upgrade afgerond is.
- Zelfs met een breedband internetverbinding duurt het volledig updaten/upgraden ongeveer 20 minuten.
- Als het installeren van de update/upgrade eenmaal is gestart, kunnen de normale functies van dit toestel niet eerder weer worden gebruikt dan nadat de update/upgrade volledig is geïnstalleerd. Het is mogelijk dat back-updata voor de voor dit toestel ingestelde parameters, etc. worden teruggesteld.
- Als de update of het bijwerken mislukt, dient u ⏻ op het toestel langer dan 5 seconden ingedrukt te houden of het stroomsnoer uit te trekken en opnieuw in te steken. Na ongeveer 1 minuut verschijnt "Please wait" op het scherm. De update start opnieuw. Controleer de netwerk omgeving indien de fout zich nog steeds voordoet.



Informatie

■ Meldingsberichten

Stelt in of de melding wordt weergegeven wanneer het toestel wordt ingeschakeld.

Aan (Standaard):	Meldingen worden weergegeven.
Uit:	Meldingen worden niet weergegeven.

■ Controleer op meldingen

Geeft meldingen weer.

Resetten

Voer deze procedure alleen uit wanneer de display en de bediening niet naar behoren functioneren. Herstelt alle instellingen naar de fabrieksinstellingen. Geef de instellingen opnieuw op.

Terugzetten naar fabrieksinstellingen:	Toestel wordt geïnitieerd.
Annuleren:	Toestel is niet geïnitieerd.



Netwerk

Om dit toestel te gebruiken door het te verbinden met een thuisnetwerk (LAN), moet u de netwerkinstellingen configureren.

Als u uw thuisnetwerk (LAN) instelt via DHCP, stelt u "DHCP" in op "Aan". (gebruik de standaardinstelling.) Hierdoor kan het toestel uw thuisnetwerk (LAN) gebruiken.

Wanneer u een IP-adres handmatig toewijst aan elke apparaat, moet u een IP-adres toewijzen aan dit toestel via de instellingen "IP-adres" en moet u informatie invoeren over uw thuisnetwerk (LAN) zoals het gatewayadres en subnetmasker, enz.

Netwerk Informatie

Toont netwerkinformatie.

Friendly Name / Aansluiting / SSID (Wi-Fi signaalsterkte) / DHCP / IP-adres / MAC-adres (Ethernet) / MAC-adres (Wi-Fi)

draadloos

De Wi-Fi-functie kan worden uitgeschakeld om ruis te voorkomen die de geluidskwaliteit beïnvloedt. Als u een bekabeld LAN op dit toestel aansluit, kunt u audio met hoge kwaliteit afspelen.

Ingeschakeld
(Standaard): Schakelt de Wi-Fi-functie in.

Uitgeschakeld: Schakelt de Wi-Fi-functie uit.

Bluetooth

Als u de functie Bluetooth stopt, vermindert een bron van ruis die de geluidskwaliteit beïnvloedt zodat u kunt genieten van geluidswaergave met hogere kwaliteit.

Ingeschakeld
(Standaard): Schakelt de Bluetooth-functie in.

Uitgeschakeld: Schakelt de Bluetooth-functie uit.



Netwerk controle

Hiermee is de netwerkcommunicatie mogelijk in stand-bymodus.

Aan: Netwerk is aan tijdens stand-by. Het hoofdtoestel is bedienbaar met een netwerkcompatibele controller.

Uit (Standaard): Tijdens stand-by is de netwerkfunctie onderbroken.



- Wanneer u de HEOS App gebruikt, moet de instelling "Netwerk controle" zijn ingesteld op "Aan".

OPMERKING

- Wanneer "Netwerk controle" is ingesteld op "Aan", verbruikt het toestel meer stand-byvermogen.

Friendly Name

De Schermnaam is de naam voor dit toestel die in het netwerk wordt weergegeven. U kunt de Schermnaam wijzigen volgens uw voorkeur.

■ Friendly Name

Selecteert de schermnaam in de lijst.

Wanneer u "Overige" selecteert, kunt u de Schermnaam wijzigen volgens uw voorkeur.

Huidige beschrijvende naam / Home Theater / Living Room / Family Room / Guest Room / Kitchen / Dining Room / Master Bedroom / Bedroom / Den / Office / Denon DNP-800NE / Overige



- U kunt maximaal 30 tekens invoeren.
- Ga naar "Tekens invoeren" (📄 blz. 66) voor het invoeren van tekens.
- De standaard schermnaam bij eerste gebruik is "Denon DNP-800NE".



Aansluiting

Selecteer of het thuisnetwerk moet worden verbonden met een draadloos LAN of een bekabeld LAN.

Wanneer u een verbinding maakt met het netwerk via een bekabeld LAN, selecteert u "Bekabeld" na het aansluiten van een LAN-kabel.

Wanneer u verbinding maakt met het netwerk via een draadloos LAN, selecteert u "Wi-Fi" en configureert u de "Wi-Fi-installatie". (👉 blz. 76)

Wi-Fi:	Gebruik de functie Draadloos LAN (Wi-Fi) om te verbinden met een netwerk.
Bekabeld:	Gebruik een LAN-kabel om te verbinden met een netwerk.

■ Wi-Fi-inst.

Verbinden met een draadloze LAN-router (Wi-Fi).

De router kan op de volgende manieren worden aangesloten.

Selecteer de verbindingsmethode volgens uw thuisomgeving.



- "Wi-Fi-inst." wordt niet in het instelmenu weergegeven wanneer "Aansluiting" in het instelmenu is ingesteld op "Bekabeld".

📄 Auto-Scan

Selecteer het netwerk waarmee u een verbinding wilt maken uit de lijst met mogelijke netwerken die op de display worden weergegeven.

1. Selecteer het netwerk waarmee u een verbinding wilt maken uit de lijst van draadloze netwerken.
Selecteer "Opn.scannen" als het netwerk niet kan worden gevonden.
2. Voer uw wachtwoord in en druk op ENTER.



❑ Deel WiFi instellingen vanaf iOS apparaat

Gebruik uw iOS-apparaat (iPhone/iPod/iPad) om een verbinding te maken met het netwerk. Door uw iOS-apparaat op dit toestel aan te sluiten met het gebruik van Wi-Fi, kan het toestel automatisch worden verbonden met hetzelfde netwerk als uw apparaat.

1. Selecteer “Deel WiFi instellingen vanaf iOS apparaat” op de display.
2. Controleer of uw iOS-apparaat met de draadloze LAN (Wi-Fi)-router is verbonden en selecteer “Denon DNP-800NE” uit “CONFIGUREER NIEUWE AIRPLAY LUIDSPREKER...” aan de onderkant van het Wi-Fi-configuratiescherm van uw iOS-apparaat.
3. Tik op “Volgende” op het scherm van het iOS-apparaat.



- De firmwareversie van het iOS-apparaat moet iOS 7 of later ondersteunen.

❑ WPS-router

Gebruik een WPS-compatibele router om de verbinding te maken met behulp van de drukknopmethode.

1. Selecteer “WPS-router” op de display.
2. Schakel naar de WPS-modus door te drukken op de WPS-knop van de router waarmee u wilt verbinden.
 - De tijd voor het indrukken van de knop verschilt afhankelijk van de router.
3. Druk binnen 2 minuten op ENTER.



□ Handmatig

Voer de naam (SSID) en het wachtwoord in van het netwerk waarmee u wilt verbinden.

1. Stel de volgende items in.

SSID:	Voer de naam in van het draadloos netwerk (SSID).
Beveiliging:	Selecteer de coderingsmethode volgens de coderingsinstelling van het toegangspunt dat u gebruikt.
Wachtwoord:	Voer het wachtwoord in.

2. Selecteer "Test Connectie" aan het einde van de instelling.



- De draadloze LAN-instellingen (Wi-Fi) van dit toestel kunnen ook worden geconfigureerd vanaf een pc of tablet die een draadloze LAN-verbinding ondersteunt.
 1. Houd de SOURCE- en BACK-toetsen op het hoofdtoestel ten minste 3 seconden ingedrukt terwijl de stroom is ingeschakeld.
 2. Verbind het draadloos LAN van de pc of tablet die wordt gebruikt met "Denon DNP-800NE" wanneer het bericht "Sluit uw Wi-Fi-toestel aan op een Wi-Fi-netwerk met de naam "Denon DNP-800NE"" op het display verschijnt.
 3. Start de browser en typ "192.168.1.16/settings/" in de URL.
 4. Gebruik de browser voor het invoeren van de instellingen, selecteer "Save Settings" en sluit dan de instellingen af.
- Stel "1" in als standaard voor de sleutel van de router wanneer verbinding met een versleuteld WEP-netwerk wordt gemaakt. (Standaard wordt "1" als sleutel voor dit toestel gebruikt.)



Instellingen

Configureer het IP-adres.

- Als u een breedbandrouter (DHCP-functie) gebruikt, wordt de informatie die is vereist voor de netwerkverbinding, zoals het IP-adres, automatisch geconfigureerd omdat de DHCP-functie in de standaardinstellingen van dit toestel is ingesteld op "Aan".
- Stel de informatie voor IP-adres, Subnetmasker, Gateway en de DNS-server alleen in wanneer u een vast IP-adres toewijst of wanneer u een verbinding maakt met een netwerk zonder DHCP-functie.

■ DHCP

Selecteert hoe u het netwerk aansluit.

Aan (Standaard):	Configureer de netwerkinstellingen automatisch vanaf uw router.
----------------------------	---

Uit:	Configureer de netwerkinstellingen handmatig.
-------------	---

■ IP Address

Stel het IP-adres binnen de hieronder getoonde bereiken in.

- De Network Audio-functie kan niet worden gebruikt als andere IP-adressen worden ingesteld.

CLASS A: 10.0.0.1 - 10.255.255.254

CLASS B: 172.16.0.1 - 172.31.255.254

CLASS C: 192.168.0.1 - 192.168.255.254

■ Subnet Mask

Wanneer u een xDSL-modem of -aansluitingsadapter rechtstreeks op dit toestel aansluit, moet u het subnetmasker aangeduid in de door uw provider geleverde documentatie invoeren. Normale invoer 255.255.255.0.

■ Gateway

Bij aansluiting op een gateway (router) voert u het IP -adres ervan in.

■ DNS

Voer het DNS-adres in dat staat vermeld in de documentatie van uw provider.

■ Opslaan

Sla de instellingen op



- Controleer de aansluiting en de instellingen opnieuw als u geen toegang krijgt tot het Internet. (🔧 blz. 24)
- Raadpleeg uw ISP (Internet Service Provider) of de plaats waar u de computer heeft gekocht indien u geen internetverbinding kunt maken.



Diagnose

Wordt gebruikt voor het controleren van de netwerkverbinding.

■ Fysieke verbinding

Controleert de fysieke LAN-poortverbinding.

OK

Fout:

De LAN-kabel is niet aangesloten.
Controleer de aansluiting.



- Als u een verbinding hebt gemaakt met een draadloos LAN, verschijnt "Aansluiting Draadloos (Wi-Fi)".

■ Toegang router

Controleert de verbinding van dit toestel met de router.

OK

Fout:

Kan niet communiceren met de router.
Controleer de routerinstellingen.

■ Internettoegang

Controleert of dit toestel internettoegang heeft (WAN).

OK

Fout:

Kan geen internetverbinding maken.
Controleer de omgeving voor de internetverbinding of de routerinstellingen.



HEOS-account

HEOS-account-gerelateerde instellingen maken.

HEOS-account is noodzakelijk om HEOS Favorieten te gebruiken.

Het weergegeven menu is afhankelijk van de status van de HEOS-account.

U hebt zich niet aangemeld

■ Ik heb een HEOS-account

Als je al een HEOS-account hebt, geef dan de huidige accountnaam en wachtwoord in om aan te melden.

■ Account aanmaken

Als u geen HEOS-account hebt, creëer dan een nieuwe HEOS-account.

■ Wachtwoord vergeten

Als u uw wachtwoord bent vergeten, sturen we u een e-mail met instructies over hoe u het opnieuw kan instellen.

U hebt zich al aangemeld

■ Aanmelden als

De huidige aangemelde in HEOS-account wordt weergegeven.

■ Verander locatie

Verander de regionale instellingen voor de aangemelde in HEOS-account.

■ Verander wachtwoord

Verander het wachtwoord voor de aangemelde in HEOS-account.

■ Account verwijderen

Verwijder de aangemelde in HEOS-account.

■ Afmelden

Meld je af van de HEOS-account.



Schakelen tussen functies met de volumetoetsen op de afstandsbediening

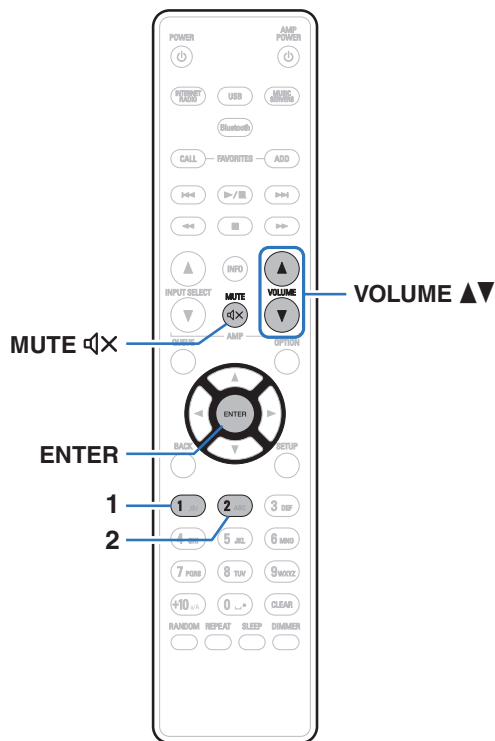

De bedieningsmodus van de meegeleverde afstandsbediening kan worden geschakeld om de audio op het hoofdtoestel te regelen als de analoge audio-uitgang (VARIABLE) van het hoofdtoestel is aangesloten op de versterker.

De afstandsbediening heeft twee bedieningsmodi: een "bedieningsmodus voor de versterker en een bedieningsmodus voor een netwerkaudiospeler".

Het volume van de Denon-versterker instellen met de bedieningsmodus voor de versterker.

Het volume regelen van de uitvoer van audiosignalen van de analoge audio-uitgang (VARIABLE) van het hoofdtoestel met de bedieningsmodus voor een netwerkaudiospeler.

De standaardinstelling is de bedieningsmodus voor de versterker.



- Zorg dat u de bediening van elk toestel controleert nadat u de bedieningsmodi voor de afstandsbediening hebt ingesteld.
- Schakel tussen de bedieningsmodi van de afstandsbediening door op VOLUME \blacktriangle en MUTE M te drukken.



De bedieningsmodus van de afstandsbediening op bediening via netwerk-audiospeler instellen

- 1 Houd ENTER en 2 op de afstandsbediening langer dan 5 seconden ingedrukt.

De bedieningsmodus van de afstandsbediening op bediening via versterker instellen

- 1 Houd ENTER en 1 op de afstandsbediening langer dan 5 seconden ingedrukt.



- De bedieningsmodi van de afstandsbediening krijgen weer de standaardinstellingen zodra de batterijen worden verwijderd. Stel de bedieningsmodi van de afstandsbediening opnieuw in nadat u de batterijen hebt vervangen.



Inhoud

■ Tips

Ik wil genieten van analoge uitvoeraudio met hogere kwaliteit	85
Ik wil naar geluid met hoge kwaliteit luisteren	85
Eenvoudige bewerkingen in de uitgeschakelde status	85
Ik wil een eindversterker op dit toestel aansluiten	85
Ik wil niet dat het volume per ongeluk te luid wordt	85

■ Probleemoplossing

Voeding wordt niet ingeschakeld/Voeding wordt uitgeschakeld	87
Bewerkingen kunnen niet worden uitgevoerd via de afstandsbediening	88
Er verschijnt niets op het display van dit toestel	88
Er is geen geluid hoorbaar	89
Geluid is onderbroken of er is ruis opgetreden	90
Het gewenste geluid wordt niet weergegeven	91
AirPlay kan niet worden afgespeeld	92
USB-geheugenapparaten kunnen niet worden afgespeeld	93
Bluetooth kan niet worden afgespeeld	94
Internet-radio kan niet worden afgespeeld	95
Muziekbestanden op pc of NAS kunnen niet worden afgespeeld (Muziekserver)	96
Het is niet mogelijk verschillende online services af te spelen	97
Kan geen verbinding maken met draadloos LAN-netwerk	97
Update/upgrade foutmeldingen	98



Tips

Ik wil genieten van analoge uitvoeraudio met hogere kwaliteit

- Druk op de DIMMER-toets om het display uit te schakelen. (👉 blz. 58)

Ik wil naar geluid met hoge kwaliteit luisteren

- De Wi-Fi-functie kan worden uitgeschakeld om ruis te voorkomen die de geluidskwaliteit beïnvloedt. Stel “draadloos” in op “Uitgeschakeld” in het menu. (👉 blz. 74)
- Als u de Bluetooth-functie uitschakelt wordt een bron van ruis onderdrukt die de geluidskwaliteit beïnvloedt, zodat u kunt genieten van een geluidswaergave met hoge kwaliteit. Stel “Bluetooth” in op “Uitgeschakeld” in het menu. (👉 blz. 74)

Eenvoudige bewerkingen in de uitgeschakelde status

- Druk op de toets ▶/|| om het toestel automatisch in te schakelen en de weergave te starten van de laatst geselecteerde ingangsbron.
- Wanneer de “Netwerk controle”-functie is ingesteld op “Aan”, kunt u de weergave of andere bewerkingen uitvoeren via AirPlay of HEOS App. (👉 blz. 75)

Ik wil een eindversterker op dit toestel aansluiten

- U kunt een eindversterker op de analoge audio-uitgangsaansluitingen (VARIABLE) op het achterpaneel aansluiten. Stel de bedieningsmodus van de volumetoetsen op de afstandsbediening in op netwerkaudiospeler. Hierdoor kunt u het volume van het uitgaande audiosignaal van de analoge audio-uitgangsaansluitingen (VARIABLE) met de afstandsbediening aanpassen. (👉 blz. 82)

Ik wil niet dat het volume per ongeluk te luid wordt

- Stel de hoogste limiet van het volume voor “Volumelimiet” vooraf in het menu in. Dit voorkomt dat kinderen of anderen het volume per ongeluk te hoog instellen. (👉 blz. 68)



Probleemoplossing

Als een probleem optreedt, moet u eerst het volgende controleren:

1. Zijn de aansluitingen juist ?
2. Wordt het toestel bediend zoals wordt beschreven in de gebruiksaanwijzing?
3. Werken de andere componenten naar behoren ?



- Als de bovenste stappen 1 t/m 3 dit probleem niet verbeteren, kan het opnieuw starten van het apparaat het probleem verbeteren. Blijf op het toestel op de toets  drukken totdat "Herstart" op het display verschijnt of verwijder het netsnoer uit het toestel en steek het netsnoer vervolgens weer in het toestel.

Als dit toestel niet naar behoren werkt, controleer dan de overeenkomende symptomen in deze sectie.

Als de symptomen niet overeenkomen met deze die hier zijn beschreven, dient u uw leverancier te raadplegen omdat dit kan te wijten zijn aan een fout in dit toestel. Koppel in dit geval onmiddellijk de voeding uit en neem contact op met de winkel waar u dit toestel hebt aangeschaft.



Voeding wordt niet ingeschakeld/Voeding wordt uitgeschakeld

De voeding wordt niet ingeschakeld.

- Controleer of de stekker goed in het stopcontact zit. (👉 blz. 27)
- Dit toestel is in de stand-bymodus. Druk op de -toets op het toestel of op de toets POWER  op de afstandsbediening. (👉 blz. 29)

De voeding wordt automatisch uitgeschakeld.

- De slaaptimer is ingesteld. Schakel de voeding opnieuw in. (👉 blz. 59)
- “Auto Standby” is ingesteld. “Auto Standby” wordt geactiveerd wanneer er geen bewerking wordt uitgevoerd gedurende een bepaalde periode. Om “Auto Standby” uit te schakelen, stelt u “Auto Standby” in het menu in op “Uit”. (👉 blz. 69)



Bewerkingen kunnen niet worden uitgevoerd via de afstandsbediening

Bewerkingen kunnen niet worden uitgevoerd via de afstandsbediening.

- De batterijen zijn op. Plaats nieuwe batterijen. (👉 blz. 8)
- Bedien de afstandsbediening binnen een afstand van ongeveer 7 m vanaf dit toestel en in een hoek van 30°. (👉 blz. 8)
- Verwijder alle obstakels tussen dit toestel en de afstandsbediening.
- Plaats de batterijen in de juiste richting en let op de ⊕- en ⊖-aanduidingen. (👉 blz. 8)
- Er schijnt een sterk licht op de afstandsbedieningssensor van het toestel (direct zonlicht, spotje, enz.). Zet het toestel op een plaats waar de afstandsbedieningssensor niet blootstaat aan direct zonlicht.
- Wanneer u een 3D-videoapparaat gebruikt, zal de afstandsbediening van dit toestel mogelijk niet werken vanwege effecten van de infrarood communicatie tussen eenheden (zoals tv en kijken met een 3D-bril). Pas in dat geval de richting van de eenheden met de 3D-communicatiefunctie en hun afstand aan om ervoor te zorgen dat ze de werking van de afstandsbediening van dit toestel niet beïnvloeden.

Er verschijnt niets op het display van dit toestel

De display is uit.

- Druk op de DIMMER-toets en wijzig de instelling naar iets anders dan Uit. (👉 blz. 58)



Er is geen geluid hoorbaar

Er wordt geen geluid weergegeven. Of het geluid is vervormd.

- Controleer de aansluitingen van alle apparaten. (👉 blz. 20)
- Sluit de aansluitkabels stevig aan.
- Controleer of de ingangen en uitgangen niet omgekeerd zitten.
- Controleer de kabels op schade.
- Controleer de functie en bediening van de functie van de versterker en pas indien nodig aan.



Geluid is onderbroken of er is ruis opgetreden

Tijdens het afspelen van internet-radio of het USB-geheugenapparaat, wordt het geluid af en toe onderbroken.

- Wanneer de overdrachtsnelheid van het USB-geheugenapparaat langzaam is, kan het geluid af en toe worden onderbroken.
- De netwerkcommunicatiesnelheid is langzaam of de radiozender is bezet.

Wanneer u een gesprek voert op een mobiele telefoon, treedt er ruis op in de audio-uitgang op dit toestel.

- Wanneer u een gesprek voert, moet u een afstand van minstens 20 cm aanhouden tussen de mobiele telefoon en dit toestel.

Het geluid wordt afgesneden wanneer u een Wi-Fi-verbinding gebruikt.

- De frequentieband die wordt gebruikt door het draadloos LAN, wordt ook gebruikt door magnetrons, draadloze telefoons, draadloze gamecontrollers en andere draadloze LAN-apparaten. Door het gelijktijdige gebruik van dergelijke apparaten en dit toestel, kan het geluid worden afgesneden door elektronische storing. Het afgesneden geluid kan worden verbeterd met de volgende methoden. (👉 blz. 24)
 - Installeer apparaten die storing veroorzaken, uit de buurt van dit toestel.
 - Schakel de voeding naar apparaten die storing veroorzaken uit.
 - Wijzig de instellingen van het routerkanaal waarop dit toestel is aangesloten. (Raadpleeg de instructiehandleiding van de draadloze router voor details over het wijzigen van het kanaal.)
 - Schakel over naar een bedrade LAN-verbinding.
- Vooral wanneer u grote muziekbestanden afspeelt, kan het weergavegeluid, afhankelijk van uw draadloze LAN-omgeving, worden onderbroken. Maak in dit geval de bekabelde LAN-verbinding. (👉 blz. 76)



Het gewenste geluid wordt niet weergegeven

Het volume verhoogt niet.

- Het maximum volume van het uitgaande audio signaal van de terminals (VARIABLE) van de analoge audio-uitgangen is te laag ingesteld. Stel het maximumvolume in via "Volumelimit" in het menu. (🔊 blz. 68)

Hoofdtelefoonvolume is laag.

- Schakel "Hoofdtelefoon-versterker Gain-instelling" naar "Hoog" als u een hoofdtelefoon met een hoge impedantie of een lage gevoeligheid gebruikt. (🔊 blz. 68)



AirPlay kan niet worden afgespeeld

Het AirPlay pictogram wordt niet in iTunes of op de iPhone / iPod touch / iPad getoond.

- Dit toestel en de PC / iPhone / iPod touch / iPad zijn niet met hetzelfde netwerk (LAN) verbonden. Sluit deze aan op hetzelfde LAN als dit toestel. (🔗 blz. 24)
- De firmware op iTunes / iPhone / iPod touch / iPad is niet compatibel met AirPlay. Werk de firmware bij naar de nieuwste versie.

Er wordt geen audio weergegeven.

- Het volume op iTunes / iPhone / iPod touch / iPad is ingesteld op het minimumniveau. Het volume van de uitgaande audio van de analoge audio-uitgangsaansluitingen (VARIABLE) is gekoppeld aan het volume van uw iTunes / iPhone / iPod touch / iPad. Stel een juist volumeniveau in.
- De AirPlay-weergave wordt niet uitgevoerd of dit toestel is niet geselecteerd. Klik op het AirPlay-pictogram op het iTunes / iPhone / iPod touch / iPadscherm en selecteer dit toestel. (🔊 blz. 53)

Audio wordt onderbroken tijdens de AirPlay-weergave op iPhone / iPod touch / iPad.

- Sluit de toepassing die op de achtergrond van de iPhone/iPod touch/iPad wordt uitgevoerd en speel vervolgens af met AirPlay.
- Sommige externe factoren kunnen de draadloze verbinding beïnvloeden. Wijzig de netwerk omgeving door maatregelen te treffen, zoals het verkorten van de afstand vanaf het draadloos LAN-toegangspunt.

iTunes kan niet worden afgespeeld via de afstandsbediening.

- Schakel het selectievakje "iTunes-audio regelen vanaf netwerkluidsprekers toestaan" in iTunes in. Daarna kunt u afspelen, pauzeren en bewerkingen overslaan via de afstandsbediening.



USB-geheugenapparaten kunnen niet worden afgespeeld

Het USB-geheugenapparaat wordt niet herkend.

- Koppel het USB-geheugenapparaat los en sluit het opnieuw aan. (☞ blz. 23)
- USB-geheugenapparaten die compatibel zijn met de massaopslagklasse worden ondersteund.
- Dit toestel biedt geen ondersteuning via een USB-hub. Sluit het USB-geheugenapparaat direct aan op de USB-poort.
- Het USB-geheugenapparaat moet worden geformatteerd naar FAT16 of FAT32.
- Niet alle USB-geheugenapparaten zullen gegarandeerd werken. Sommige USB-geheugenapparaten worden niet herkend. Wanneer u gebruik maakt van een draagbare harde schijf die compatibel is met de USB-aansluiting die voeding vereist van een wisselstroomadapter, gebruikt u de wisselstroomadapter die bij de harde schijf is geleverd.

De bestanden op het USB-geheugenapparaat worden niet weergegeven.

- Bestanden van een type dat niet wordt ondersteund door dit toestel, worden niet weergegeven. (☞ blz. 36)
- Dit toestel kan bestanden met een maximum van acht maplagen weergeven. Er kunnen ook maximaal 5000 bestanden (mappen) worden weergegeven voor elke laag. Wijzig, indien nodig, de mapstructuur van het USB-geheugenapparaat.
- Wanneer er meerdere partities op het USB-geheugenapparaat bestaan, worden alleen bestanden op de eerste partitie weergegeven.

iOS- en Androidapparaten worden niet herkend.

- De USB-poort van dit toestel biedt geen ondersteuning voor het afspelen vanaf iOS- en Androidapparaten.

De bestanden op een USB-geheugenapparaat kunnen niet worden weergegeven.

- De bestanden worden gemaakt in een formaat dat niet wordt ondersteund door dit toestel. Controleer de formaten die worden ondersteund door dit toestel. (☞ blz. 100)
- U probeert een bestand af te spelen dat auteursrechtelijk beschermd is. Bestanden met auteursrechtbeveiliging kunnen met dit toestel niet worden weergegeven.
- Weergave is misschien onmogelijk indien het albumartbestand groter dan 2 MB is.



Bluetooth kan niet worden afgespeeld

Er kunnen geen Bluetooth-apparaten op dit toestel worden aangesloten.

- De Bluetooth-functie is niet ingeschakeld in het Bluetooth-apparaat. Raadpleeg de gebruiksaanwijzing van het Bluetooth-apparaat om de Bluetooth-functie in te schakelen.
- Breng het Bluetooth-apparaat dicht bij dit toestel.
- Het Bluetooth-apparaat kan geen verbinding maken met dit toestel als het niet compatibel is met het A2DP-profiel.
- Schakel de voeding van het Bluetooth-apparaat uit en in en probeer het opnieuw.
- Stel "Bluetooth" in het menu in op "Ingeschakeld". De Bluetooth-functie werkt niet wanneer "Bluetooth" "Uitgeschakeld" is.
( blz. 74)

Het geluid wordt afgesneden.

- Breng het Bluetooth-apparaat dicht bij dit toestel.
- Verwijder de obstructies tussen het Bluetooth-apparaat en dit toestel.
- Om elektromagnetische storing te voorkomen, moet u dit toestel ver van magnetrons, ovens, draadloze LAN-apparaten en ander Bluetooth-apparaten plaatsen.
- Sluit het Bluetooth-apparaat opnieuw aan.



Internet-radio kan niet worden afgespeeld

Er wordt geen lijst weergegeven van zendstations.

- De LAN-kabel is niet goed aangesloten of er is geen netwerkverbinding. Controleer de verbindingstatus. (👉 blz. 24)
- Voer de diagnostische netwerkmodus uit.

Geen weergave van internetradio.

- De geselecteerde radiozender zendt uit in een formaat dat niet wordt ondersteund door dit toestel. Formaten die in dit toestel kunnen worden afgespeeld, zijn WMA, MP3 en MPEG-4 AAC. (👉 blz. 103)
- De firewallfunctie is ingeschakeld op de router. Controleer de firewallinstelling.
- Het IP-adres is niet goed ingesteld. (👉 blz. 79)
- Controleer of de voeding van de router is ingeschakeld.
- Om het IP-adres automatisch te verkrijgen, schakelt u de DHCP-serverfunctie in op de router. Stel ook de DHCP-instelling in op "Aan" op dit toestel. (👉 blz. 79)
- Om het IP-adres handmatig te verkrijgen, stelt u het IP-adres in op dit toestel. (👉 blz. 79)
- Sommige radiozenders zijn stil gedurende een bepaalde periode. In dat geval wordt geen audio uitgevoerd. Wacht even en selecteer dezelfde radiozender of selecteer een andere zender. (👉 blz. 32)
- De geselecteerde radiozender is niet in dienst. Selecteer een radiozender in dienst.

Er kan geen verbinding worden gemaakt met favoriete zenders.

- De zender verzorgt geen uitzendingen meer. Registreer radiozenders in de service.



Muziekbestanden op pc of NAS kunnen niet worden afgespeeld (Muziekserver)

De op een computer opgeslagen bestanden kunnen niet worden weergegeven.

- De bestanden zijn opgeslagen in een formaat die niet wordt ondersteund. Sla de bestanden op een in formaat dat wordt ondersteund. (👉 blz. 102)
- Bestanden met auteursrechtbeveiliging kunnen met dit toestel niet worden weergegeven.
- De instellingen voor het delen van media op de server of de NAS laten dit toestel niet toe. Wijzig de instellingen om dit toestel in het systeem op te nemen. Raadpleeg de handleiding die bij de NAS of de server is geleverd voor details.

De server kon niet worden gevonden of de verbinding met de server kon niet tot stand worden gebracht.

- Het verkeer wordt geblokkeerd door de firewall van de computer of de router. Controleer de instellingen van de firewall van de computer of de router.
- De computer is niet ingeschakeld. Schakel de computer in.
- De server draait niet. Start de server.
- Het IP-adres van dit toestel is niet correct. Controleer het IP-adres van dit toestel. (👉 blz. 74)

Bestanden op pc of NAS worden niet weergegeven.

- Bestanden van een type dat niet wordt ondersteund door dit toestel, worden niet weergegeven. (👉 blz. 102)

Muziek die is opgeslagen op een NAS, kan niet worden afgespeeld.

- Als u een NAS gebruikt volgens de DLNA-standaard, schakelt u de DLNA-serverfunctie in de NAS-instelling in.
- Als u een NAS gebruikt die niet voldoet aan de DLNA-standaard, moet u de muziek afspelen via een pc. Stel de functie voor het delen van media van Windows Media Player in en voeg NAS toe aan de geselecteerde afspeelmap.
- Als de verbinding beperkt is, stelt u de audio-apparatuur in als het verbindingsdoel.



Het is niet mogelijk verschillende online services af te spelen

Het is niet mogelijk verschillende online services af te spelen.

- De online service is mogelijk stopgezet.

Kan geen verbinding maken met draadloos LAN-netwerk

Toegang tot het netwerk is onmogelijk.

- De netwerknaam (SSID), het wachtwoord en de coderingsinstelling zijn niet correct ingesteld. Configureer de netwerkinstellingen volgens de instellingsdetails van dit toestel. (👉 blz. 78)
- Verkort de afstand vanaf het draadloos LAN-toegangspunt en verwijder alle obstructies om eerst de toegang te verbeteren voordat u opnieuw verbindt. Plaats het toestel weg van magnetrons en andere netwerktoegangspunten.
- Configureer de zenderinstellingen voor het toegangspunt, weg van kanalen die worden gebruikt door andere netwerken.
- Dit toestel is niet compatibel met WEP (TSN).

Kan geen verbinding maken met WPS-router.

- Controleer of de WPS-modus van de router werkt.
- Druk op de WPS-toets op de router en druk vervolgens binnen 2 minuten op ENTER.
- Er is een router of instellingen die compatibel zijn met WPS 2.0-standaarden vereist. Stel de coderingstijd in op "Geen", WPA-PSK(AES) of WPA2-PSK(AES). (👉 blz. 77)
- Als de routercoderingsmethode WEP/WPA-TKIP/WPA2-TKIP is, kunt u geen verbinding maken via de WPS- toets op de router. Gebruik in dit geval de methode "Auto-Scan" of "Handmatig" om een verbinding te maken.

Kan geen verbinding maken met het netwerk met iPhone/iPod touch/iPad.

- Werk de iPhone/iPod touch/iPad-firmware bij naar de nieuwste versie.
- Wanneer u de instellingen configureert via een draadloze verbinding, moet iOS 7 of later worden ondersteund.



Update/upgrade foutmeldingen

Wanneer een update/upgrade wordt onderbroken of mislukt, wordt er een foutmelding weergegeven.

Display	Beschrijving
Connection failed. Please check your network, then try again.	De netwerkverbinding is onstabiel. De verbinding met de server is mislukt. Controleer uw netwerkverbinding en probeer de update opnieuw uit te voeren.
Update failed. Please check your network, then try again.	Het downloaden van de firmware is mislukt. Controleer uw netwerkverbinding en probeer de update opnieuw uit te voeren.
Upgrade failed. Please check your network, then try again.	Het downloaden van de firmware is mislukt. Controleer uw netwerkomgeving en probeer de upgrade opnieuw uit te voeren.
Please check your network, unplug and reconnect the power cord, and try again.	De update is mislukt. Houd  op de hoofdeenheid langer dan 5 seconden ingedrukt of koppel het netsnoer los en sluit deze opnieuw aan. De update wordt automatisch opnieuw gestart.
Please contact customer service in your area.	Dit toestel is mogelijk defect. Neem contact op met onze klantendienst in uw regio.



Netwerkinstellingen opnieuw instellen

Als er geen netwerkinhoud afgespeeld kan worden of het toestel geen verbinding met netwerk kan maken, kan het herstarten van het toestel het probleem verbeteren. Wij adviseren het toestel opnieuw te starten voordat u de instellingen terugzet naar de standaardinstellingen. (👉 blz. 86)

Als de bewerkingen door het opnieuw starten van het toestel niet worden verbeterd, dient u de onderstaande stappen te volgen.

Netwerkinstellingen worden opnieuw ingesteld naar de standaard fabriekswaarden. Geef de instellingen opnieuw op.

Hoewel, het menu "Audio" instellingen worden niet opnieuw ingesteld.

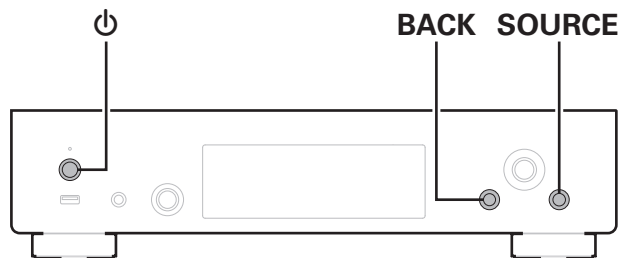

- 1** Druk op ϕ om het toestel aan te zetten.
- 2** Druk op SOURCE om "Internet Radio", "Music Servers" of "USB Music" te selecteren.
- 3** Houdt ϕ en BACK van het hoofdapparaat minstens 3 seconden tegelijkertijd ingedrukt.
- 4** Neem uw vingers van de twee knoppen wanneer "Even geduld..." verschijnt op het display.
- 5** "Klaar" wordt op het display getoond wanneer reset voltooid is.

OPMERKING

- Schakel de stroom niet uit vooraleer de reset voltooid is.



USB-geheugenapparaten afspelen

- Dit toestel is compatibel met MP3 ID3-tag (ver. 2) normen.
- Dit toestel is compatibel met WMA META-tags.
- Als de beeldgrootte (pixels) van een albumkunstwerk groter is dan 500 × 500 (WMA/MP3/Apple Lossless/DSD) of 349 × 349 (MPEG-4 AAC), wordt de muziek mogelijk niet goed afgespeeld.

■ Specificaties van ondersteunde bestanden

	Bemonsteringsfrequentie	Bitsnelheid	Extensie
WMA*1	32/44,1/48 kHz	48 – 192 kbps	.wma
MP3	32/44,1/48 kHz	32 – 320 kbps	.mp3
WAV	32/44,1/48/88,2/ 96/176,4/192 kHz	–	.wav
MPEG-4 AAC*1	32/44,1/48 kHz	48 – 320 kbps	.aac/.m4a
FLAC	44,1/48/88,2/ 96/176,4/192 kHz	–	.flac
Apple Lossless*2	44,1/48/88,2/ 96/176,4/192 kHz	–	.m4a
DSD	2,8/5,6 MHz	–	.dsf/.dff

*1 Met dit toestel kunnen alleen bestanden zonder auteursrechtbeveiliging worden weergegeven. Content die wordt gedownload van betaalsites op internet zijn meestal beschermd met auteursrechtbeveiliging. Bovendien kunnen, afhankelijk van de computerinstellingen, WMA-gecodeerde bestanden bij het rippen van b.v. een CD met een vorm auteursrechtbeveiliging zijn beschermd.

*2 De Apple Lossless Audio Codec (ALAC) -decoder wordt geleverd met de Apache-licentie, versie 2.0 (<http://www.apache.org/licenses/LICENSE-2.0>).



■ Maximaal aantal afspeelbare bestanden en mappen

Hieronder vindt u de limieten voor het aantal mappen en bestanden dat kan worden weergegeven door dit toestel.

Item \ Media	USB- geheugenapparaat
Aantal mapniveaus *1	8 niveaus
Aantal mappen	500
Aantal bestanden*2	5000

*1 De limiet omvat de hoofdmap.

*2 Het toelaatbare aantal bestanden kan verschillen, afhankelijk van de capaciteit van het USB-geheugenapparaat en de bestandsgrootte.

OPMERKING

- De digitale audio-uitgang stopt tijdens de weergave van de DSD-bestanden.

Een Bluetooth-apparaat afspelen

Dit toestel biedt ondersteuning voor het volgende Bluetooth-profiel.

- A2DP (Advanced Audio Distribution Profile):
Wanneer een Bluetooth-apparaat dat deze standaard ondersteunt, wordt aangesloten, kunnen mono en stereo geluid met hoge kwaliteit worden gestreamd.
- AVRCP (Audio/Video Remote Control Profile):
Wanneer een Bluetooth-apparaat die deze standaard ondersteunt, wordt aangesloten, kan het Bluetooth-apparaat worden bediend vanaf dit toestel.

■ Over Bluetooth-communicatie

Het uitzenden van radiogolven vanaf dit toestel kan storingen veroorzaken in de werking van medische apparatuur. Zorg dat u de voeding van dit toestel en het Bluetooth-apparaat uitschakelt op de volgende locaties omdat storing van radiogolven defecten kan veroorzaken.

- Ziekenhuizen, treinen, vliegtuigen, tankstations en plaatsen waar ontbrandbare gassen worden gegenereerd.
- Dichtbij automatische deuren en brandalarmen



Bestanden die op een PC en NAS zijn opgeslagen, afspelen

- Dit toestel is compatibel met MP3 ID3-tag (ver. 2) normen.
- Dit toestel is compatibel met WMA META-tags.
- Als de beeldgrootte (pixels) van een albumkunstwerk groter is dan 500 × 500 (WMA/MP3/WAV/FLAC) of 349 × 349 (MPEG-4 AAC), wordt de muziek mogelijk niet goed afgespeeld.
- Voor het via het netwerk weergeven van muziekbestanden is een server of serversoftware vereist waarmee distributie van de compatibele formaten mogelijk is.

Voor het afspelen van genoemde audioformaten via een netwerk, bijvoorbeeld Twonky Media Server of jRiver Media Server, moet serversoftware geïnstalleerd worden op uw computer of NAS voor volledige ondersteuning. Er is ook andere serversoftware beschikbaar. Gelieve de ondersteunde formaten na te kijken.

■ Technische gegevens van ondersteunde bestanden

	Samplingfrequentie	Bitsnelheid	Extensie
WMA*1	32/44,1/48 kHz	48 – 192 kbps	.wma
MP3	32/44,1/48 kHz	32 – 320 kbps	.mp3
WAV	32/44,1/48/88,2/96/ 176,4/192 kHz	–	.wav
MPEG-4 AAC*1	32/44,1/48 kHz	48 – 320 kbps	.aac/.m4a
FLAC	44,1/48/88,2/ 96/176,4/192 kHz	–	.flac
Apple Lossless*2	44,1/48/88,2/ 96/176,4/192 kHz	–	.m4a
DSD	2,8/5,6 MHz	–	.dsf/.dff

*1 Met dit toestel kunnen alleen bestanden zonder auteursrechtbeveiliging worden weergegeven.

Content die wordt gedownload van betaalsites op internet zijn meestal beschermd met auteursrechtbeveiliging. Daarnaast zijn bestanden die via een computer in het WMA-formaat van een CD worden geript, mogelijk auteursrechtelijk beschermd, al hangt dit af van de instellingen van de computer.

*2 De Apple Lossless Audio Codec (ALAC)-decoder wordt geleverd met de Apache-licentie, versie 2.0 (<http://www.apache.org/licenses/LICENSE-2.0>).

OPMERKING

- De digitale audio-uitgang stopt tijdens de weergave van de DSD-bestanden.



Internet-radio afspelen

■ Specificaties af speelbare zenders

	Samplingsfrequentie	Bitsnelheid	Extensie
WMA	32/44,1/48 kHz	48 – 192 kbps	.wma
MP3	32/44,1/48 kHz	32 – 320 kbps	.mp3
MPEG-4 AAC	32/44,1/48 kHz	48 – 320 kbps	.aac/ .m4a



Uitleg termen

■ Audio

Apple Lossless Audio Codec

Dit is een codec voor een verliesloze audiocompressiemethode die is ontwikkeld door Apple Inc. Deze codec kan worden afgespeeld op iTunes, iPod of iPhone. Gegevens die zijn gecomprimeerd tot ongeveer 60 – 70 % kunnen worden gedecomprimeerd tot precies dezelfde originele gegevens.

DSD (Direct-Stream Digital)

Een van de opnamemethoden voor audiogegevens. Dit is het signaalaspect dat wordt gebruikt voor het opslaan van audiosignalen op een Super Audio CD en is $\Delta-\Sigma$ gemoduleerde digitale audio.

FLAC (Free Lossless Audio Codec)

FLAC staat voor “Free Lossless Audio Codec” en is een gratis verliesloze audiobestandsindeling. Lossless betekent dat de audio wordt gecomprimeerd zonder kwaliteitsverlies.

De FLAC licentie wordt hieronder aangegeven.

Copyright (C) 2000,2001,2002,2003,2004,2005,2006,2007,2008,2009
Josh Coalson

Redistribution and use in source and binary forms, with or without modification, are permitted provided that the following conditions are met:

- Redistributions of source code must retain the above copyright notice, this list of conditions and the following disclaimer.
- Redistributions in binary form must reproduce the above copyright notice, this list of conditions and the following disclaimer in the documentation and/or other materials provided with the distribution.
- Neither the name of the Xiph.org Foundation nor the names of its contributors may be used to endorse or promote products derived from this software without specific prior written permission.



THIS SOFTWARE IS PROVIDED BY THE COPYRIGHT HOLDERS AND CONTRIBUTORS "AS IS" AND ANY EXPRESS OR IMPLIED WARRANTIES, INCLUDING, BUT NOT LIMITED TO, THE IMPLIED WARRANTIES OF MERCHANTABILITY AND FITNESS FOR A PARTICULAR PURPOSE ARE DISCLAIMED. IN NO EVENT SHALL THE FOUNDATION OR CONTRIBUTORS BE LIABLE FOR ANY DIRECT, INDIRECT, INCIDENTAL, SPECIAL, EXEMPLARY, OR CONSEQUENTIAL DAMAGES (INCLUDING, BUT NOT LIMITED TO, PROCUREMENT OF SUBSTITUTE GOODS OR SERVICES; LOSS OF USE, DATA, OR PROFITS; OR BUSINESS INTERRUPTION) HOWEVER CAUSED AND ON ANY THEORY OF LIABILITY, WHETHER IN CONTRACT, STRICT LIABILITY, OR TORT (INCLUDING NEGLIGENCE OR OTHERWISE) ARISING IN ANY WAY OUT OF THE USE OF THIS SOFTWARE, EVEN IF ADVISED OF THE POSSIBILITY OF SUCH DAMAGE.

MP3 (MPEG Audio Layer-3)

Dit is een internationaal gestandaardiseerd audiodatacompressiesysteem dat de "MPEG-1"-videocompressiestandaard gebruikt. Het comprimeert het gegevensvolume tot ongeveer een elfde van de originele grootte terwijl het een klankkwaliteit behoudt die gelijk is aan die van een muziek-CD.

MPEG (Moving Picture Experts Group), MPEG-2, MPEG-4

Dit zijn de namen van de standaarden voor digitale compressieformaten die worden gebruikt voor het coderen van video en audio. De videostandaarden bevatten "MPEG-1 Video", "MPEG-2 Video", "MPEG-4 Visual", "MPEG-4 AVC". De audiostandaarden bevatten "MPEG-1 Audio", "MPEG-2 Audio", "MPEG-4 AAC".

WMA (Windows Media Audio)

Dit is de audiocompressietechnologie die werd ontwikkeld door Microsoft Corporation.

WMA-gegevens kunnen worden gecodeerd met Windows Media® Player. Om WMA-bestanden te coderen, kunnen alleen applicaties worden gebruikt die door Microsoft Corporation zijn geautoriseerd. Als u een niet-geautoriseerde applicatie gebruikt, is het mogelijk dat het bestand niet juist werkt.

Bemonsteringsfrequentie

Bij sampling wordt een geluidsgolf (analoog signaal) op regelmatige intervallen gelezen en wordt de hoogte van elke golf bij elke aflezing uitgedrukt in digitaal formaat (waardoor een digitaal signaal wordt geproduceerd).

Het aantal aflezingen dat binnen één seconde wordt gedaan, wordt "Bemonsteringsfrequentie" genoemd. Hoe groter de waarde, hoe dichter de gereproduceerde klank bij het origineel ligt.

Bitsnelheid

Dit drukt de leeshoeveelheid per seconde uit van video-/audiogegevens die op een schijf zijn opgenomen. Een hoger cijfer betekent een hogere geluidskwaliteit, maar levert ook een groter bestand.



■ Netwerk

AirPlay

Met AirPlay wordt inhoud van iTunes of van een iPhone/iPod touch verstuurd (afgespeeld) naar een compatibel apparaat via het netwerk.

WEP Key (Network Key)

Dit is sleutelinformatie voor het coderen van gegevens voor overdracht. Op dit toestel wordt voor het coderen en decoderen van de gegevens dezelfde WEP-sleutel gebruikt zodat beide toestellen over dezelfde WEP-sleutel moeten beschikken om de verbinding tot stand te kunnen brengen.

Wi-Fi®

Wi-Fi-certificatie duidt op het zijn getest en geschikt bevonden door de Wi-Fi Alliance, een groep die de geschiktheid van draadloze netwerkapparaten garandeert.

WPA (Wi-Fi Protected Access)

Dit is een door de Wi-Fi Alliantie vastgestelde beveiligingsstandaard. Naast de conventionele SSID (netwerknaam) en WEP-sleutel (netwerksleutel) wordt een functie voor gebruikersidentificatie en een encryptieprotocol gebruikt om de veiligheid te vergroten.

WPA2 (Wi-Fi Protected Access 2)

Dit is een nieuwere versie van de door de Wi-Fi Alliantie vastgestelde WPA die compatibel is met de veiligere AES-encryptie.

WPA-PSK/WPA2-PSK (Pre-shared Key)

Dit is een eenvoudig authenticatieprotocol voor onderlinge authenticatie wanneer een vooraf gekozen tekenreeksen op het toegangspunt van het draadloze LAN en de cliënt met elkaar overeenkomen.

Network Namen (SSID: Service Set Identifier)

Wanneer draadloze LAN-netwerken worden gevormd, worden groepen gevormd om storing, gegevensdiefstal enz. te voorkomen. Deze groepen zijn gebaseerd op "SSID (netwerknamen)". Voor een verbeterde beveiliging wordt een WEP-sleutel ingesteld zodat communicatie niet beschikbaar is, tenzij zowel "SSID" als de WEP-sleutel overeenkomen. Dit is geschikt voor het opbouwen van een vereenvoudigd netwerk.

■ Overige

Koppelen

Koppelen (registratie) is een bewerking die is vereist om een Bluetooth-apparaat met dit toestel te verbinden via Bluetooth. Wanneer de apparaten zijn gekoppeld, verifiëren ze elkaar en kunnen ze onderling met elkaar verbinden zonder dat er ongewenste verbindingen gebeuren. Als u de Bluetooth-verbinding voor de eerste keer gebruikt, moet u dit toestel en het te verbinden Bluetooth-apparaat koppelen.



Informatie handelsmerk



Apple, AirPlay, iPad, iPad Air, iPad Pro and iPhone are trademarks of Apple Inc., registered in the U.S. and other countries.

The trademark "iPhone" is used in Japan with a license from Aiphone K.K.

Use of the Works with Apple badge means that an accessory has been designed to work specifically with the technology identified in the badge and has been certified by the developer to meet Apple performance standards.



Het Bluetooth®-woordmerk en de logo's zijn gedeponeerde handelsmerken van Bluetooth SIG, Inc. en elk gebruik van dergelijke merken door D&M Holdings Inc. is onder licentie. Andere handelsmerken en handelsnamen zijn eigendom van hun respectieve eigenaars.



Het Wi-Fi CERTIFIED-logo is een gedeponeerd handelsmerk van de Wi-Fi Alliance.

Wi-Fi-certificering biedt de garantie dat het apparaat is geslaagd in de interoperabiliteitstests, uitgevoerd door de Wi-Fi Alliance, een groep die de interoperabiliteit tussen draadloze LAN-apparaten certificeert.



Technische gegevens

■ Audiogedeelte

• Analoge uitgang	[DSD]	[PCM]
Kanalen:	2-kanaals	2-kanaals
Af speelbaar frequentiebereik:	2 Hz – 100 kHz	2 Hz – 96 kHz (Bemonsteringsfrequentie: 192 kHz)
		2 Hz – 20 kHz (Bemonsteringsfrequentie: 44,1 kHz)
Frequentierespons voor weergave:	2 Hz – 50 kHz (–3 dB)	2 Hz – 50 kHz (–3 dB) (Bemonsteringsfrequentie: 192 kHz)
		2 Hz – 20 kHz (Bemonsteringsfrequentie: 44,1 kHz)
Signaal-ruisverhouding:	115 dB (hoorbaar bereik)	115 dB
Dynamisch bereik:	108 dB (hoorbaar bereik)	108 dB (24 bits) 101 dB (16 bits)
Harmonische vervorming:	0,0015 % (Hoorbaar bereik)	0,0020 % (24 bits) 0,0025 % (16 bits)
Uitvoerniveau		
Ongebalanceerde uitgang (FIXED):	2,2 V RMS	2,2 V RMS
Ongebalanceerde uitgang (VARIABLE):	4,5 V RMS (variabel maximum)	4,5 V RMS (variabel maximum)
Hoofdtelefoonuitgang:	30 mW / 32 Ω/ohm (variabel maximum)	30 mW / 32 Ω/ohm (variabel maximum)



- **Digitale uitgang**

Optisch:

-15 – -21 dBm

- **Digitale ingang**

USB (voor):

USB type A (USB 2.0 hoge snelheid)



■ Sectie Draadloos LAN

Netwerktype (draadloze LAN standaard):

Conform to IEEE 802.11a/b/g/n
(Wi-Fi®-compatibel) *1

Beveiliging:

WEP 64-bits, WEP 128-bits
WPA/WPA2-PSK (AES)
WPA/WPA2-PSK (TKIP)

Benut frequentiebereik:

2,4 GHz, 5 GHz

*1 Het Wi-Fi® CERTIFIED-logo en het Wi-Fi CERTIFIED On-Product-logo zijn gedeponeerde handelsmerken van de Wi-Fi Alliance.

■ Bluetooth-sectie

Communicatiesysteem:

Bluetooth Specificatie Versie 3.0 + EDR (Enhanced Data Rate)

Zendvermogen:

Bluetooth Specificatie Vermogensklasse 1

Maximum communicatiebereik:

Ca. 30 m in gezichtsveld *2

Benut frequentiebereik:

2,4 GHz

Modulatieschema:

FHSS (Frequency-Hopping Spread Spectrum)

Ondersteunde profielen:

A2DP (Advanced Audio Distribution Profile) 1.2
AVRCP (Audio Video Remote Control Profile) 1.5

Overeenkomende codec:

SBC

Zendbereik (A2DP):

20 Hz – 20.000 Hz

*2 Het werkelijke communicatiebereik verschilt afhankelijk van de invloed van dergelijke factoren als obstructies tussen apparaten, elektromagnetische golven van magnetrons, statische elektriciteit, draadloze telefoon, ontvangstgevoeligheid, antenneprestaties, besturingssysteem, toepassingssoftware enz.



■ Algemeen

Bedieningstemperatuur:	+5 °C - +35 °C
Stroomvereisten:	230 V wisselstroom, 50/60 Hz
Stroomverbruik:	18 W
Stroomverbruik in stand-by modi:	

Stand-by modi	Item instellen in het menu	Stroomverbruik
	Netwerk controle ( blz. 75)	
Normale stand-by	Uit	0,2 W
Netwerkbesturing (Bluetooth) *3	Aan	3,1 W
Netwerkbesturing (Ethernet) *3	Aan	3,1 W
Netwerkbesturing (Wi-Fi) *3	Aan	3,8 W
Netwerkbesturing (USB) *3	Aan	3,9 W
Netwerkbesturing (Bluetooth, Ethernet, Wi-Fi, USB) *3	Aan	3,9 W

*3 Wanneer dit toestel naar stand-by gaat na audioweergave met de tussen haakjes vermelde functie.

Met het oog op verbeteringen, zijn de technische gegevens en ontwerp onderhevig aan wijzigingen zonder kennisgeving.



■ Dimensies (Eenheid : mm)

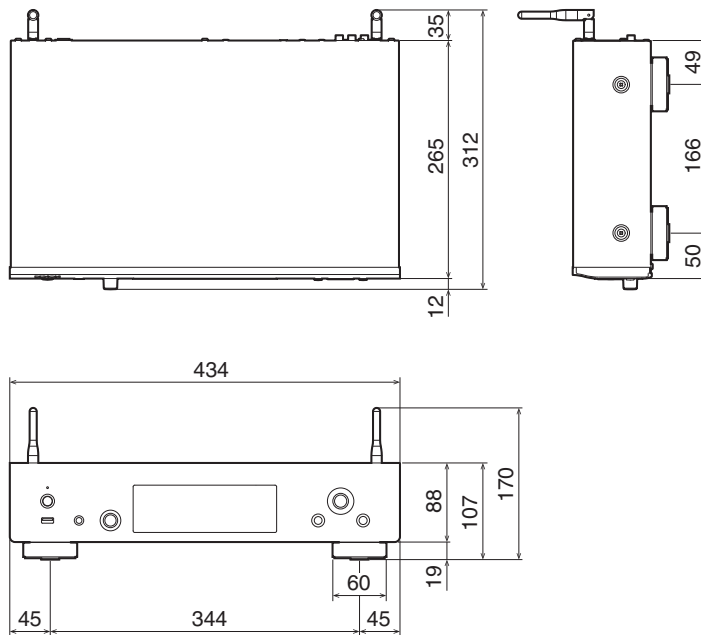

■ Gewicht: 3,9 kg

Index

A		H		O	
Achterpaneel	14	Helderheid display	58	Overzicht van het menu	60
Afstandsbediening	16	HEOS Favorieten	57	P	
AirPlay	52	HEOS-account	44, 81	PC	33, 102
Auto stand-by	69	I		Probleemoplossing	86
B		Ingangsbron	30	S	
Bekabeld LAN	24, 76	Internetradio	31	Slaaptimer	59
Bluetooth-apparaat	39	IR-besturing	26	Spotify	56
D		K		T	
Draadloze LAN	25, 76	Koppelen	39	Tekens invoeren	66
F		N		Tips	85
Firmware-update	70	NAS	33, 102	U	
		Netwerkinstellingen	74	USB-geheugenapparaat	23, 36
		Netwerkinstellingen opnieuw instellen	99		



**V**

Versterker	21
Voorpaneel	12

**W**

Wachtrij	34, 37, 47
Wi-Fi-instellingen	76



DENON®

www.denon.com

3520 10631 00ASD

Copyright © 2018 D&M Holdings Inc. All Rights Reserved.