

DENON[®]

envaya

DSB50BT, DSB150BT, DSB250BT

Compacte waterdichte speaker

Gebruiksaanwijzing



Voorbereiding

Introductie	4
Uitpakken	5
Overzicht	6
Geluidskwaliteit	6
Ontwerp	6
Bediening	6
Kenmerken en functies	7
De riem bevestigen	9
Opladen	10
De stroom inschakelen	14
Uitschakelen	14

Aansluitingen

Bluetooth-gebruik	15
Koppelen	15
Aansluiten	15
1: De eerste keer aansluiten	16
2: Gekoppelde apparaten opnieuw aansluiten	18
Meerdere Bluetooth-apparaten (meerpuntsfunctie) simultaan aansluiten	19
Envaya Link (DSB50BT)	20
Envaya Link (DSB150BT/DSB250BT)	21

Bediening

Het volume instellen	22
Luisteren naar muziek via een kabelverbinding	23
Spraakbesturing met behulp van Siri	24
Handsfree telefoongesprekken voeren met Envaya	25

Probleemoplossing

Tips	27
Probleemoplossing	28
De luidspreker wordt niet ingeschakeld	28
Envaya kan niet worden opgeladen	28
Geen geluid van de luidspreker	29
Het geluid is vervormd, lawaaierig of wordt afgekapd of uitgeschakeld	29
Kan geen Bluetooth-apparaat koppelen met de luidspreker	30
De luidspreker schakelt automatisch uit	31
De luidspreker is defect	31
Kan geen gesprek voeren	31
De Envaya opnieuw opstarten	32



Appendix

Een Bluetooth-apparaat afspelen	33
Vorzorgsmaatregelen voor stof- en waterbestendigheid	33
Informatie handelsmerk	34
Technische gegevens	35
DSB50BT	35
DSB150BT	37
DSB250BT	39
Index	41



Introductie

Deze handleiding geldt voor alle drie de modellen.

In deze handleiding verwijst de naam “Envaya” naar de drie producten.

De respectievelijke modelnamen worden gebruikt in de modelspecifieke handleidingen.

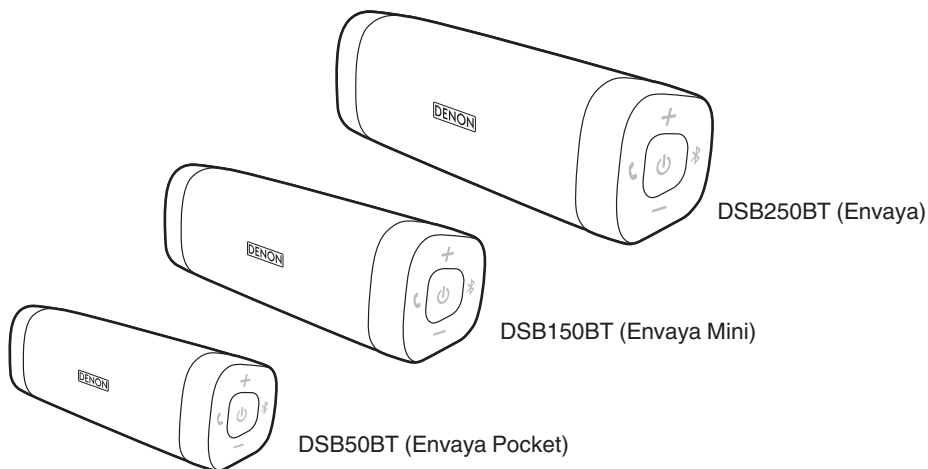

Uitpakken

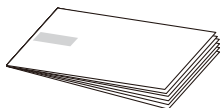

Snelhandleiding

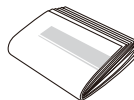

Veiligheidsinstructies

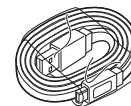

USB-kabel
(Micro B connector)

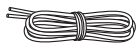

Riem



- USB-naar-wisselstroomadapter niet inbegrepen.



Overzicht

Geluidskwaliteit

- Ondanks het compacte formaat van Envaya wordt een krachtig weergavegeluid geproduceerd dankzij de neodymiummagneten in het magnetische circuit en het gebruik van een originele surroundvorm in de passieve radiator.
- Envaya is compatibel met talrijke codecs, met inbegrip van de hoge geluidskwaliteit Qualcomm® aptX™, AAC en SBC. Envaya selecteert automatisch de optimale compatibele codec voor uw Bluetooth-apparaat (smartphone of tablet) zodat u kunt genieten van draadloos geluid van hoog niveau. aptX is ook compatibel met lage latentie om vertraging in beeld en geluid te minimaliseren (Niet ondersteund tijdens stereokoppeling).

Ontwerp

- Envaya heeft een dun staafdesign zodat het apparaat gemakkelijk draagbaar is.
- Envaya heeft een water- en stofbestendig ontwerp om de unit te beschermen wanneer hij nat wordt of wordt blootgesteld aan stofwolken. Hierdoor kan de unit in verschillende omgevingen worden gebruikt, zoals in de buurt van een zwembad of in stoffige omstandigheden buiten.

Bediening

- Met Envaya kunt u handsfree telefoongesprekken voeren door deze te koppelen met een Bluetooth-compatibele mobiele telefoon.
- Als u twee Envaya units* hebt, kunt u een stereokoppeling maken tussen de units om een ruimtelijk stereogeluid te creëren.
 - * De twee units moeten van hetzelfde model zijn.
 - * Een gekoppelde stereo-aansluiting ondersteunt niet de lage latentiefunctie van aptX.



Kenmerken en functies

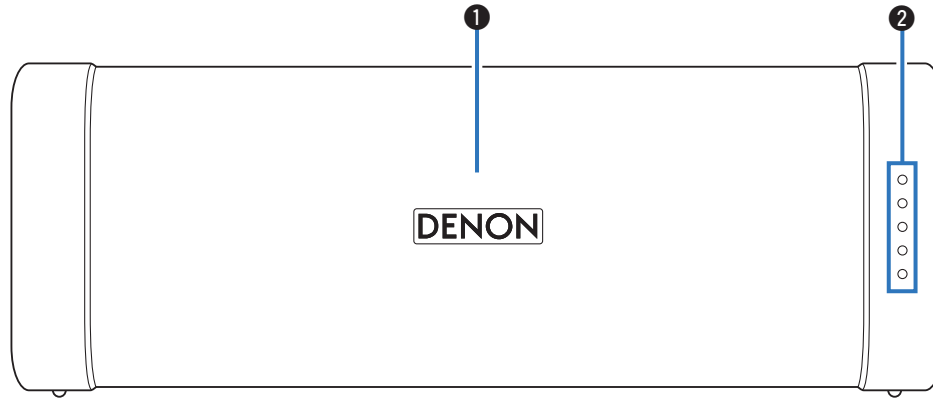

1 Microfoon

Deze microfoon wordt gebruikt bij het voeren van handsfree telefoongesprekken.

(☎ blz. 25)

2 Statusindicator

Licht op wanneer de stroom is ingeschakeld.

Brandt tijdens het opladen. (☎ blz. 12)

Brandt tijdens het koppelen. (☎ blz. 16)



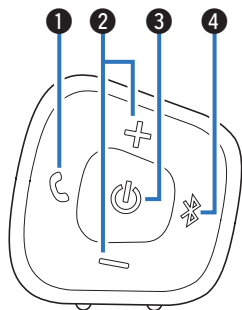

1 Gesprekstoets (☎)

Beantwoorden binnenkomende gesprekken en eindigt gesprekken. (☞ blz. 25)

2 Volumeregelingknoppen (-,+)

Zet het volume hoger en lager. (☞ blz. 22)

3 Voedingsknop (⏻)

Schakelt de voeding in/uit. (☞ blz. 14)

4 Bluetooth-toets (📶)

Druk hier om te koppelen. (☞ blz. 15)

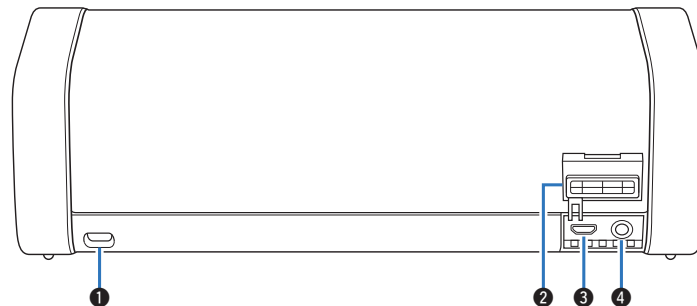

1 Riemlus

Bevestig de meegeleverde riem hier.

2 Kap

Sluit deze kap goed voor de juiste stof- en waterbestendigheid.

3 Micro-USB-poort

Sluit Envaya aan op de USB-naar-wisselstroomadapter (niet inbegrepen) met de meegeleverde USB-kabel om dit toestel op te laden. (☞ blz. 10)

4 AUX-ingangsaansluiting

Wordt gebruikt voor het aansluiten van een externe audiospeler op een analoge uitgang. (☞ blz. 23)



De riem bevestigen

De riem kan eenvoudiger worden bevestigd met behulp van de sluitstrip die de riem op zijn plaats houdt.

1 Bind de sluitstrip rond de riem.

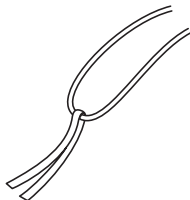

2 Haal de sluitstrip door de riemlus van de unit.

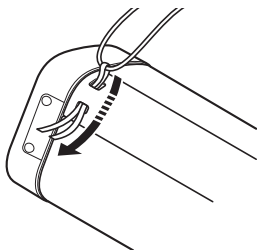

3 Wanneer de lus van de riem aan de andere kant tevoorschijn komt, haalt u beide uiteinden van de riem door de lus om deze te bevestigen.

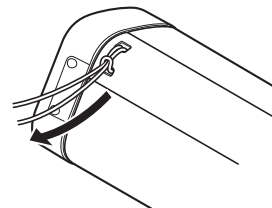

4 Bind de uiteinden van de riem stevig vast.

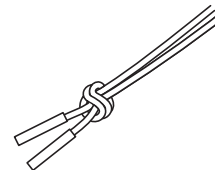

OPMERKING

- Draai Envaya niet rond terwijl u de riem vasthoudt omdat dit kan leiden tot letsel of beschadiging.



Opladen

Envaya kan worden opgeladen en bediend op batterijvermogen. Hij kan ook vanuit een voedingsbron worden gebruikt door hem aan te sluiten op de USB-naar-wisselstroomadapter (in de handel verkrijgbaar) met behulp van de meegeleverde USB-kabel. Zorg dat de batterij volledig is opgeladen voordat u luistert op batterijvermogen.



- Laad deze unit na aanschaf vóór het eerste gebruik eerst op.

	DSB50BT	DSB150BT	DSB250BT
Bedrijfsduur *1 (uur)	10	11	13
Oplaadtijd *2 (uur)	2,5	3,0	3,5

*1 De weergaveduur kan verschillen afhankelijk van de omgevingstemperatuur, het weergavevolume en de gebruiksomstandigheden.

*2 Als u een USB-wisselstroomlader gebruikt met een uitgang van 2,1 A of hoger.

OPMERKING

- Gebruik alleen de bijgeleverde USB-kabel.
- Het vermogen van de adapter moet DC 5 V zijn en liggen tussen 2,1 A en 2,4 A.
- Moet worden gebruikt met een goedgekeurde adapter die geschikt is voor de landen waar de vereiste zal worden toegepast.



■ De luidspreker opladen

- ① Open de kap aan de achterkant.
- ② Sluit het kleine uiteinde van de USB-kabel aan op de luidspreker.
- ③ Sluit het langere uiteinde van de USB-kabel aan op een USB-naar-wisselstroomadapter en een voedingsbron.

OPMERKING

- Wanneer u de speciale oplaadkabel aansluit op de oplaadpoort, moet u ervoor zorgen dat de kabelaansluiting past in het stopcontact. Als u de aansluiting in het stopcontact forceert, kan dit schade veroorzaken.
- Verwijder de USB-kabel en sluit de kap stevig wanneer het opladen is voltooid.

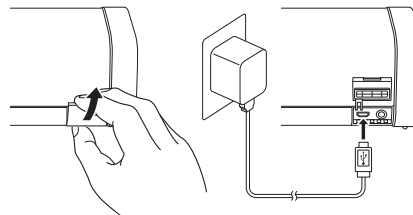

■ Batterij-indicator

De batterij-indicator heeft 5 led-lampjes die de status van het oplaadproces aangeven bij aansluiting op de USB-naar-wisselstroomadapter.

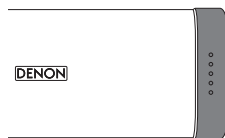

Bij aansluiting op de USB-naar-wisselstroomadapter (opladen)

De batterij-indicator brandt altijd tijdens het opladen.

De batterij-indicator gaat uit wanneer het opladen is voltooid.

De laadstatus (bij benadering)	Statusindicator
81 - 99 %	
61 - 80 %	
41 - 60 %	
21 - 40 %	
Minder dan 20 %	









Bij werking op batterijvoeding

Druk op de knop  en laat deze los om het resterende batterijvermogen te controleren. Het resterende batterijvermogen wordt gedurende ongeveer 2 seconden weergegeven.



- Wanneer de batterij-indicator bij batterijvermogen knippert, moet u de Envaya op de USB-naar-wisselstroomadapter aansluiten.

Resterend batterijvermogen (bij benadering)	Statusindicator
81 - 100 %	
61 - 80 %	
41 - 60 %	
21 - 40 %	
7 - 20 %	
Minder dan 7 %	



De stroom inschakelen

- 1 Houd  ingedrukt totdat u een meldingsgeluid hoort.
De statusindicator licht op en Envaya wordt ingeschakeld.



Uitschakelen

- 1 Houd  ingedrukt totdat u een meldingsgeluid hoort.
De lampjes van de statusindicator doven en de voeding van de luidspreker wordt uitgeschakeld.



- Envaya schakelt automatisch uit wanneer er gedurende ongeveer 15 minuten geen audio-uitvoer is van een Bluetooth-apparaat en het toestel gedurende deze periode niet wordt bediend.
- Als de stereo ministeckerkabel wordt aangesloten op Envaya gedurende ongeveer 8 uur, schakelt Envaya automatisch uit (functie AUX automatisch uit).



Bluetooth-gebruik

U kunt genieten van het draadloos beluisteren van muziek door Envaya aan te sluiten op uw Bluetooth-apparaat.

Koppelen

Koppelen (registratie) is een bewerking die is vereist om een Bluetooth-apparaat aan te sluiten op Envaya.

Wanneer u Bluetooth de eerste keer gebruikt, moet u Envaya en uw Bluetooth-apparaat koppelen zodat ze met elkaar kunnen communiceren. Envaya kan informatie over het koppelen opslaan voor maximaal 8 apparaten.

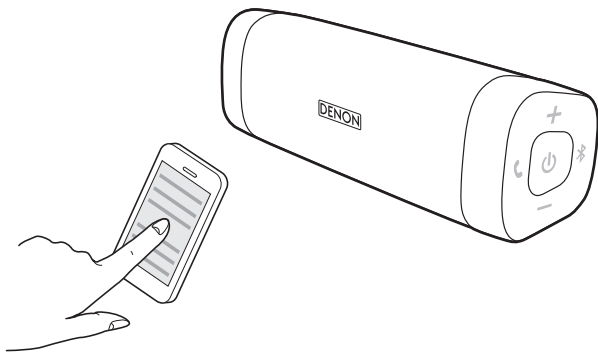

OPMERKING

- Meerdere Bluetooth-apparaten kunnen niet worden afgespeeld op hetzelfde moment.

Aansluiten

Er zijn twee methoden voor aansluiting op Bluetooth-apparaten:

- 1 De eerste keer aansluiten (☞ blz. 16)
- 2 Gekoppelde apparaten opnieuw aansluiten (☞ blz. 18)



1: De eerste keer aansluiten

1 Schakel Bluetooth aan op uw mobiel apparaat.

- Raadpleeg de handleiding van uw Bluetooth-apparaat voor details.

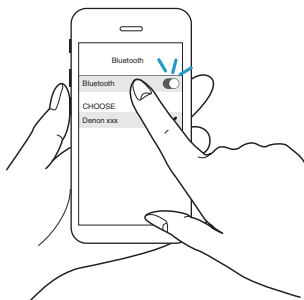

2 Houd ingedrukt totdat u een meldingsgeluid hoort.

De statusindicator licht op en Envaya wordt ingeschakeld.

- Envaya gaat automatisch naar de koppelmodus wanneer de voeding de eerste keer wordt ingeschakeld na de aankoop. In dit geval hoeft u stap 3 niet uit te voeren.

3 Druk op de toets .

De statusindicator knippert snel en Envaya gaat naar de koppelmodus.

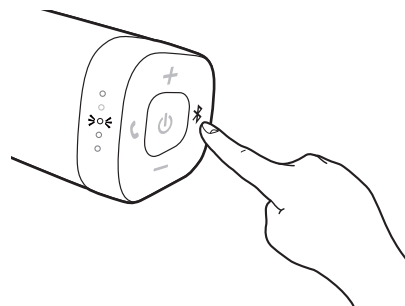

4 Selecteer “Denon Envaya xxx”^{*1} in de lijst met apparaten die wordt weergegeven op het scherm van uw Bluetooth-apparaat.

Wanneer het koppelen is voltooid, hoort u een meldingsgeluid.

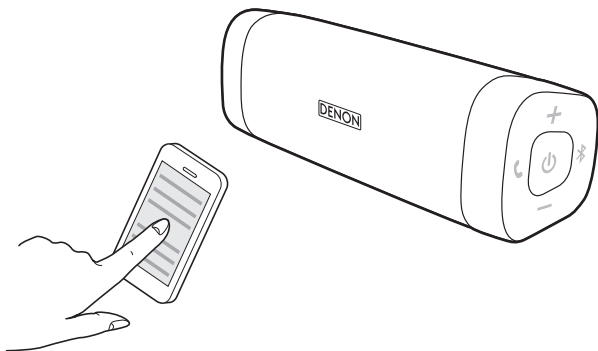

- Als u wordt gevraagd om een wachtwoord in te voeren op de Bluetooth-apparaatweergave, voer “0000” in.

OPMERKING

- ^{*1}: De naam die wordt weergegeven hangt af van het model.
DSB50BT: Denon Envaya Pocket
DSB150BT: Denon Envaya Mini
DSB250BT: Denon Envaya

5 Muziek beluisteren.

Muziek die wordt afgespeeld op het Bluetooth-apparaat wordt nu afgespeeld via uw Envaya-luidspreker.



- Pas het volume aan tot een geschikt niveau.

OPMERKING

- Envaya blijft gedurende ongeveer 5 minuten in de koppelmodus en verlaat dan de koppelmodus. Als uw apparaat niet kan worden verboden, probeert u opnieuw vanaf stap 3.
- Envaya kan niet koppelen met Bluetooth-apparaten die een andere wachtwoordsleutel vereisen dan “0000”.



2: Gekoppelde apparaten opnieuw aansluiten

1 Schakel Bluetooth aan op uw mobiel apparaat.

- Raadpleeg de handleiding van uw Bluetooth-apparaat voor details.

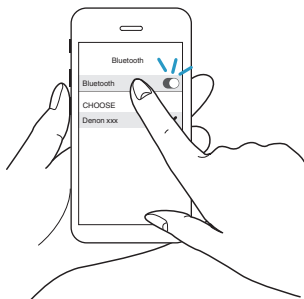

2 Houd ϕ ingedrukt totdat u een meldingsgeluid hoort.

De statusindicator licht op en Envaya wordt ingeschakeld.

- Als het laatste apparaat dat Envaya werd aangesloten, wordt ingeschakeld binnen bereik en Bluetooth ondersteunt, verbindt het automatisch met Envaya.
- Als de stereo minstekkerkabel is aangesloten op Envaya, verwijdert u de kabel om te schakelen naar de Bluetooth-ingang.

3 Selecteer “Denon Envaya xxx”^{*1} in de lijst met apparaten die wordt weergegeven op het scherm van uw Bluetooth-apparaat.

Wanneer een apparaat via Bluetooth wordt aangesloten, hoort u een meldingsgeluid.

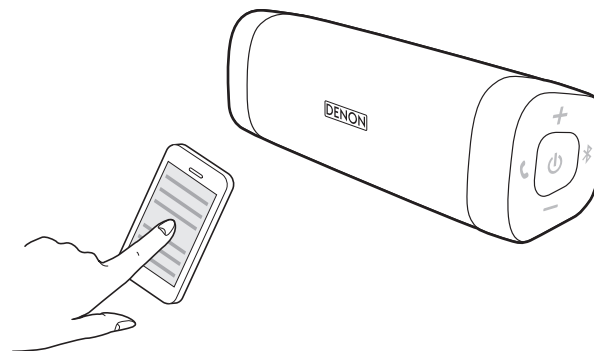

OPMERKING

- ^{*1}: De naam die wordt weergegeven hangt af van het model.
DSB50BT: Denon Envaya Pocket
DSB150BT: Denon Envaya Mini
DSB250BT: Denon Envaya

4 Muziek beluisteren.

Muziek die wordt afgespeeld op het Bluetooth-apparaat wordt nu afgespeeld via uw Envaya-luidspreker.



Meerdere Bluetooth-apparaten (meerpuntsfunctie) simultaan aansluiten

Twee Bluetooth-apparaten kunnen simultaan worden aangesloten op Envaya zodat u gemakkelijk kunt schakelen tussen meerdere Bluetooth-audiobronnen zonder dat u elk apparaat hoeft los te koppelen en opnieuw aan te sluiten. ("Bluetooth-gebruik" (👉 blz. 15))

Dit is handig voor het aansluiten van apparaten die u vaak gebruikt, zodat u telkens niet hoeft te herverbinden elke keer dat u van afspeelapparaat wilt veranderen.

Koppel de apparaten waarmee u verbinding wilt maken op voorhand.

--- Audiosignaal

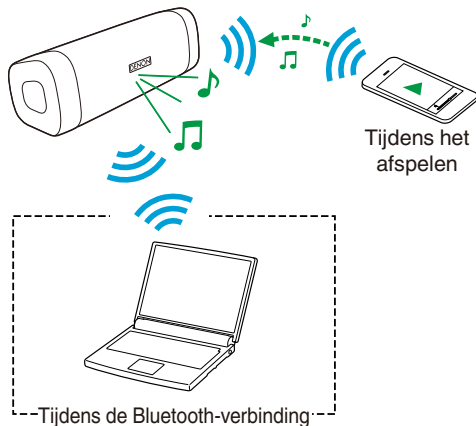

■ Weergaveapparaten schakelen

- 1 Stop of pauzeer de weergave op het apparaat dat u momenteel beluistert.
- 2 Start de weergave op het apparaat dat u wilt beluisteren.

■ De Bluetooth-verbinding verbreken

Verbrek de Bluetooth-verbinding door de Bluetooth-functie van het Bluetooth-apparaat uit te schakelen.



Envaya Link (DSB50BT)

Als u twee dezelfde luidsprekers hebt, kunt u deze gebruiken als een paar stereoluidsprekers.

- 1 Sluit de eerste Envaya aan op het Bluetooth-apparaat.**
- 2 Houd de Bluetooth-toetsen op beide Envaya's ongeveer 6 seconden tegelijk ingedrukt.**

OPMERKING

- Stel het volume in op het Bluetooth-apparaat.
- Envaya Link wordt ontkoppeld wanneer de Envaya wordt uitgeschakeld. U moet Envaya Link opnieuw aansluiten om hem opnieuw te gebruiken.
- Envaya Link ondersteunt niet de lage latentiefunctie van aptX.

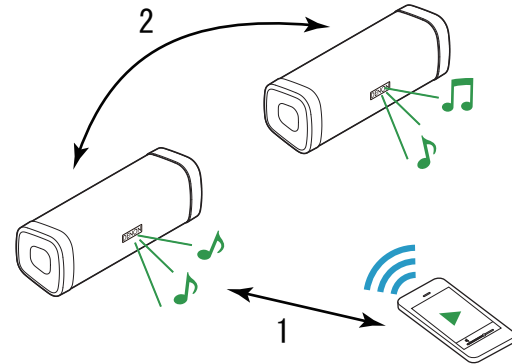

Envaya Link (DSB150BT/DSB250BT)

Als u twee dezelfde luidsprekers hebt, kunt u deze gebruiken als een paar stereoluidsprekers.

- 1 Sluit de eerste Envaya aan op het Bluetooth-apparaat.**
- 2 Houd de Bluetooth-toetsen op beide Envaya's ongeveer 6 seconden tegelijk ingedrukt.**

OPMERKING

- Wanneer Envaya Link is aangesloten, wordt het volume van elke Envaya op de maximumwaarde vastgesteld. Stel het volume in op het Bluetooth-apparaat.
- Zet voordat u muziek afspeelt het volume op het Bluetooth-apparaat lager en zet het volume dan op het juiste niveau.
- Envaya Link wordt ontkoppeld wanneer de Envaya wordt uitgeschakeld. U moet Envaya Link opnieuw aansluiten om hem opnieuw te gebruiken.
- Envaya Link ondersteunt niet de lage latentiefunctie van aptX.

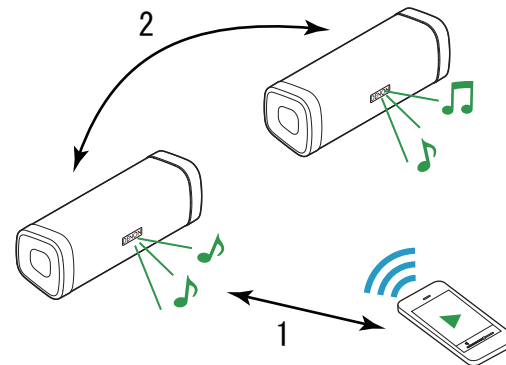

Het volume instellen

- 1 Druk tijdens het afspelen van muziek op de toets + om het volume hoger te zetten. Druk op de toets – om het volume lager te zetten.**
 - Voor de beste signaal-ruisverhouding, moet u het volume van uw aangesloten muzikspeler verhogen naar een geschikt niveau en dan het volume van de luidspreker hoger of lager zetten.

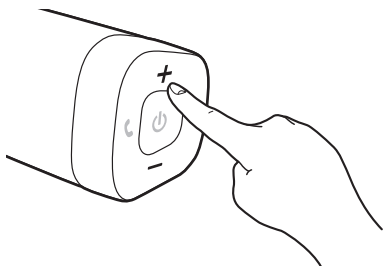

Luisteren naar muziek via een kabelverbinding

U kunt luisteren naar muziek van apparaten die geen Bluetooth-audio ondersteunen door deze apparaten op Envaya aan te sluiten met een stereo minstekkerkabel (in de handel verkrijgbaar).

1 Houd ingedrukt totdat u een meldingsgeluid hoort.

De statusindicator licht op en Envaya wordt ingeschakeld.

2 Sluit de AUX-ingang op Envaya met een stereo minstekkerkabel (in de handel verkrijgbaar) aan op de hoofdtelefoonaansluiting van de draagbare muzikspeler.

Wanneer een Bluetooth-apparaat muziek afspeelt, gaat het afspelen via Bluetooth voor. Stop het afspelen op het Bluetooth-apparaat en sluit vervolgens de minstekkerkabel aan.

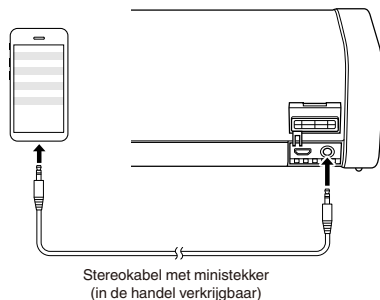

3 Start het afspelen van muziek vanaf het apparaat. U moet mogelijk het volume hoger zetten op het aangesloten apparaat en vervolgens het volume op de Envaya regelen.

Bluetooth-verbinding gaat voor op Envaya. Als afspelen via Bluetooth begint terwijl een kabel is aangesloten, gaat de ingang over op Bluetooth.



Spraakbesturing met behulp van Siri

Als het Bluetooth-apparaat een iPhone of iPad (iOS-apparaat) is, kunt u Envaya instellen met Siri.

1 Houd de toets ingedrukt.

Siri start op.

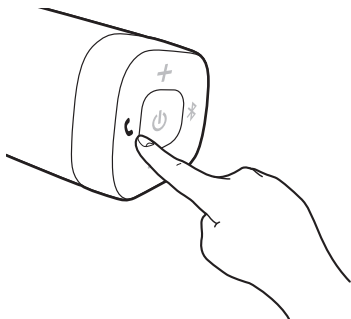

2 Spreek in de Envaya-microfoon.



- iPhone, iPad en Siri zijn handelsmerken van Apple Inc., gedeponeerd in de V.S. en andere landen.



Handsfree telefoongesprekken voeren met Envaya

Als uw mobiele telefoon het HFP (Hands-Free profile) ondersteunt, kunt u binnenkomende gesprekken op uw mobiele telefoon beantwoorden vanaf Envaya wanneer de apparaten via Bluetooth zijn verbonden.

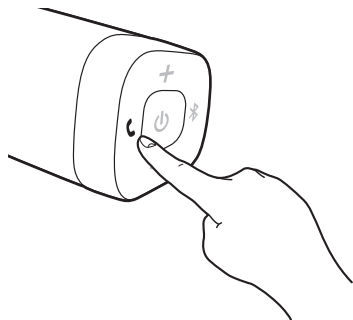

■ Beantwoorden van een binnenkomend gesprek

Als een mobiele telefoon die met Envaya is verbonden een binnenkomend gesprek ontvangt, wordt de afgespeelde muziek gepauzeerd en geeft Envaya een beltoon weer.

Druk de toets  op Envaya in en laat deze los terwijl de beltoon wordt weergegeven om een binnenkomend gesprek te beantwoorden. Spreek in de microfoon van Envaya.

■ Beëindigen van een gesprek

Druk op de toets  op Envaya terwijl een gesprek bezig is om het gesprek te beëindigen.

Als u muziek afspelde vóór de oproep, wordt het afspelen van de muziek hervat.

■ Een binnenkomend gesprek annuleren

Houd de toets  op Envaya ongeveer twee seconden ingedrukt terwijl de beltoon wordt weergegeven om een binnenkomend gesprek te annuleren.



Tips

Ik wil binnenkomende gesprekken op mijn mobiele telefoon beantwoorden op Envaya	27
Meerdere Bluetooth-apparaten aansluiten en gemakkelijk schakelen tussen deze apparaten	27

Probleemoplossing

De luidspreker wordt niet ingeschakeld	28
Envaya kan niet worden opgeladen	28
Geen geluid van de luidspreker	29
Het geluid is vervormd, lawaaierig of wordt afgekapt of uitgeschakeld	29
Kan geen Bluetooth-apparaat koppelen met de luidspreker	30
De luidspreker schakelt automatisch uit	31
De luidspreker is defect	31
Kan geen gesprek voeren	31



Tips

Ik wil binnenkomende gesprekken op mijn mobiele telefoon beantwoorden op Envaya

- Als een mobiele telefoon die via Bluetooth is verbonden, een binnenkomend gesprek ontvangt, wordt de muziek die wordt afgespeeld, gepauzeerd en wordt een beltoon weergegeven.

Druk de toets  op Envaya in en laat deze los om het gesprek te beantwoorden.

( blz. 25)

Meerdere Bluetooth-apparaten aansluiten en gemakkelijk schakelen tussen deze apparaten

- Muziek van Envaya kan alleen worden uitgevoerd vanaf één Bluetooth-apparaat dat verbonden is via Bluetooth, maar er kunnen twee Bluetooth-apparaten tegelijk worden verbonden met Envaya. Om gemakkelijk te schakelen tussen aansluitingen, verbindt u Bluetooth-apparaten die u vaak gebruikt met Envaya. Om de weergave te schakelen naar een ander Bluetooth-apparaat wanneer meerdere Bluetooth-apparaten zijn verbonden, stopt of pauzeert u de weergave op het apparaat dat momenteel wordt afgespeeld en start u de weergave vervolgens op een ander Bluetooth-apparaat.

( blz. 19)



Probleemoplossing

Controleer alle verbindingen.

Als Envaya niet naar behoren werkt, controleer dan de in onderstaande tabel vermelde punten.

Als het probleem blijft bestaan, is er mogelijk een defect. Schakel onmiddellijk de spanning uit en neem contact op met de winkel van aankoop.

* Als u extra hulp nodig hebt bij het oplossen van problemen, neemt u contact op met de klantendienst van Denon in uw gebied.

Voor meer informatie bezoekt u www.denon.com.

De luidspreker wordt niet ingeschakeld

De luidspreker wordt niet ingeschakeld. (Wisselstroom)

- Om de luidspreker in te schakelen, houdt u de voedingsknop gedurende 2 seconden ingedrukt. (🔊 blz. 14)

De luidspreker wordt niet ingeschakeld. (Batterijvermogen)

- De batterij is volledig ontladen. Sluit de Envaya aan op de USB-naar-wisselstroomadapter om de Envaya op te laden. (🔊 blz. 11)

Envaya kan niet worden opgeladen

Envaya kan niet worden opgeladen.

- De luidspreker is niet aangesloten op een USB-naar-wisselstroomadapter.
Controleer of USB-naar-wisselstroomadapter is aangesloten op een werkende stroombron (stopcontact). (🔊 blz. 11)
- Zorg dat de bijgeleverde USB-kabel goed is aangesloten op Envaya. (🔊 blz. 11)



Geen geluid van de luidspreker

Geen geluid van de luidspreker.

- De luidspreker is niet aangesloten op de USB-naar-wisselstroomadapter of de batterij is niet opgeladen. Sluit de voeding aan en schakel de luidspreker in. (🔧 blz. 14)
- Het volume is te laag voor het aangesloten apparaat. Zet het volume van uw apparaat op ongeveer 90 % en regel dan het volume op de luidspreker. (🔊 blz. 22)
- Er is geen aangesloten Bluetooth-apparaat. Koppel en verbind een Bluetooth-apparaat en probeer het opnieuw. (🔧 blz. 15)
- Er is geen aangesloten AUX-apparaat. Sluit een audio-apparaat aan op de AUX-ingang met een stereo 3,5mm kabel en controleer of het apparaat muziek afspeelt. (🔧 blz. 23)
- De AUX-ingang van Envaya is compatibel met de stereo ministekkerkabels die 3-geleiderstekkers. Zorg dat u een 3-geleider stereo ministekkerkabel gebruikt. (🔧 blz. 23)

Het geluid is vervormd, lawaaierig of wordt afgeknapt of uitgeschakeld

Het geluid is vervormd, lawaaierig of wordt afgeknapt of uitgeschakeld.

- Het volume is te laag voor het aangesloten apparaat. Zet het volume van uw apparaat op ongeveer 90 % en regel dan het volume op de luidspreker. (🔊 blz. 22)
- Het Bluetooth-apparaat is buiten bereik. Breng het Bluetooth-apparaat dichterbij de luidspreker.
- De Bluetooth-verbinding heeft problemen met storingen van het draadloos signaal. Zet de luidspreker verder weg van apparaten zoals magnetrons of andere draadloze apparaten.
- Het Bluetooth-apparaat heeft verbindingproblemen. Schakel Bluetooth uit en opnieuw in en sluit de luidspreker opnieuw aan.
- Afhankelijk van het type USB-naar-wisselstroomadapter dat is aangesloten op Envaya, kan een kleine hoeveelheid ruis optreden tijdens het laden. Dit is geen defect.



Kan geen Bluetooth-apparaat koppelen met de luidspreker

Kan geen Bluetooth-apparaat koppelen met de luidspreker.

- Schakel de luidspreker in en druk vervolgens op de toets . Controleer of de Bluetooth op uw mobiele apparaat is ingeschakeld en selecteer “Denon Envaya ****” in de lijst met Bluetooth-apparaten.
- De Bluetooth-verbinding heeft problemen met storingen van het draadloos signaal. Zet de luidspreker verder weg van apparaten zoals magnetrons of andere draadloze apparaten.
- Het Bluetooth-apparaat is buiten bereik. Breng het Bluetooth-apparaat dichterbij de luidspreker.
- Het Bluetooth-apparaat is defect. Schakel het apparaat uit en in en probeer het opnieuw.
- Het Bluetooth-apparaat is defect. Schakel het apparaat uit en in, verwijder de koppelingsgegevens (Vergeet dit apparaat op iOS en Koppeling opheffen op Android) en koppel de luidspreker opnieuw met het apparaat.
- Bluetooth is uit op het apparaat. Controleer of Bluetooth is ingesteld op AAN op uw apparaat.
- Als de stereo minstekkerkabel is aangesloten, verwijdert u de kabel.



De luidspreker schakelt automatisch uit

De luidspreker schakelt automatisch uit.





- De luidspreker schakelt uit om batterijvermogen te besparen als er gedurende ongeveer 15 minuten geen geluid word weergegeven via Bluetooth. Schakel de luidspreker in door de voedingsknop gedurende 2 seconden ingedrukt te houden. (🔌 blz. 14)
- Als de ingang van Envaya is ingesteld op AUX gedurende ongeveer 8 uur, schakelt Envaya automatisch uit. Schakel de luidspreker in door de voedingsknop gedurende 2 seconden ingedrukt te houden. (🔌 blz. 14)

De stroom wordt snel uitgeschakeld.

- Als de bedrijfstijd zeer kort is, zelfs wanneer de batterij volledig is opgeladen, kan het zijn dat de batterij bijna versleten is. Neem in dat geval contact op met een servicecentrum van Denon.

De luidspreker is defect

De luidspreker is defect.

- Om de luidspreker opnieuw in te stellen, schakelt u de luidspreker in en gaat u vervolgens de toets , de toets  en de toets  tegelijkertijd indrukken en loslaten.
Envaya wordt opnieuw ingesteld (lees voor DSB150BT/250BT). (opmerking: Het beveiligingscircuit van de batterij wordt na het opnieuw instellen geactiveerd. Laad de batterij op om deze unit opnieuw op te starten)
- De luidspreker moet opnieuw worden ingesteld naar de standaard fabrieksinstellingen. Schakel de luidspreker in. Houd de toetsen VOLUME+, VOLUME- en  gedurende ongeveer 5 seconden samen ingedrukt.
(opmerking: alle koppelingsgegevens van Bluetooth-apparaten worden gewist. Het beveiligingscircuit van de batterij wordt na het opnieuw instellen geactiveerd. Laad de batterij op om deze unit opnieuw op te starten).



Kan geen gesprek voeren

Kan geen gesprek voeren

- Niet alle mobiele telefoons en apps ondersteunen handsfree telefoongesprekken.



De Envaya opnieuw opstarten

Om de luidspreker opnieuw in te stellen, schakelt u de luidspreker in en gaat u vervolgens de toets , de toets  en de toets  tegelijkertijd indrukken en loslaten.

Envaya wordt opnieuw ingesteld (leen voor DSB150BT/250BT).

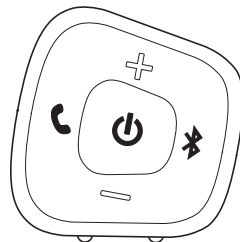

OPMERKING

- Het beveiligingscircuit van de batterij wordt na het opnieuw instellen geactiveerd. Laad de batterij op om deze unit opnieuw op te starten.



Een Bluetooth-apparaat afspelen

Envaya ondersteunt het volgende Bluetooth-profiel.

- A2DP (Advanced Audio Distribution Profile):
wanneer een Bluetooth-apparaat dat deze standaard ondersteunt wordt aangesloten, kunnen mono- en stereogeluidsgegevens worden gestreamd met hoge kwaliteit.
- AVRCP (Audio/Video Remote Control Profile):
Wanneer een Bluetooth-apparaat dat deze standaard ondersteunt wordt aangesloten, kan het Bluetooth-apparaat worden bediend vanaf Envaya.
- HFP (Hands-Free profile):
Wanneer een Bluetooth-apparaat dat deze standaard ondersteunt wordt aangesloten, kunnen handsfree gesprekken worden gevoerd via Envaya.

■ Over Bluetooth-communicatie

Het uitzenden van radiogolven van Envaya kan een storing veroorzaken in de werking van medische apparatuur. Zorgt dat u de voeding van Envaya en het Bluetooth-apparaat uitschakelt op de volgende locaties omdat de storing van de radiogolven defecten kan veroorzaken.

- Ziekenhuizen, treinen, vliegtuigen, tankstations en plaatsen waar brandbare gassen worden gegenereerd
- In de buurt van automatische deuren en brandalarmen

Vorzorgsmaatregelen voor stof- en waterbestendigheid

Envaya heeft een water- en stofbestendigheid van IP67.

IP6X: beveiligingsniveau tegen stof: volledige bescherming tegen stof

IPX7: beveiligingsniveau tegen water: kan tot maximaal 30 minuten tot 1 m diep in stilstaand water worden ondergedompeld zonder dat water het apparaat binnendringt.

- Envaya is niet volledig waterdicht en kan daarom niet in water worden gebruikt.
- Stof- en waterbestendigheid kan niet worden gegarandeerd als de kap open staat. Sluit de kap stevig.
- Bestendigheid tegen andere vloeistoffen dan leidingwater bij een normale temperatuur (zoals vloeibare zeep, wasmiddeloplossing, badwater, shampoo, spawater, warm water, zwembadwater, zeewater, enzovoorts) wordt niet gegarandeerd.
- In het onwaarschijnlijke geval dat water de Envaya binnendringt, stopt u onmiddellijk met het gebruik ervan en neemt u contact op met de leverancier. Houd er rekening mee dat waterschade als gevolg van onjuist gebruik van Envaya niet door de garantie wordt gedekt.
- Als de unit vuil wordt, gebruikt u een zachte, droge doek om het vuil af te vegen. Als de unit erg vuil is, kunt u hem schoonmaken met doek die is bevochtigd met een verdund, neutraal afwasmiddel, en hem vervolgens met een droge doek droogwrijven.



Informatie handelsmerk



Het Bluetooth®-woordmerk en de logo's zijn gedeponeerde handelsmerken van Bluetooth SIG, Inc. en elk gebruik van deze merken door D&M Holdings Inc. is onder licentie. Andere handelsmerken en handelsnamen zijn van hun respectieve eigenaars.



Qualcomm aptX is een product van Qualcomm Technologies International, Ltd.

Qualcomm is een handelsmerk van Qualcomm Incorporated, geregistreerd in de Verenigde Staten en andere landen, gebruikt met toestemming. aptX is een handelsmerk van Qualcomm Technologies International, Ltd., geregistreerd in de Verenigde Staten en andere landen, gebruikt met toestemming.



Technische gegevens

DSB50BT

■ Luidsprekergedeelte

Type:	40 mm volledig bereik × 2 40 × 83 mm passieve radiator × 1
-------	---

■ Bluetooth-gedeelte

Communicatiesysteem:	Bluetooth-specificatie versie 4.2
Compatibele Bluetooth-profielen:	A2DP/AVRCP/HFP
Ondersteunde codecs:	aptX lage latentie/AAC/SBC
Ondersteunde inhoudsbeveiliging:	SCMS-T-methode

■ Algemeen

Ingang	5 V $\overline{\text{---}}$ 2,1 A
Stroomverbruik (stroom uit)	12 mW
Batterij	
Bedrijfsduur	10 uur
Oplaadtijd	2,5 uur
Specificaties stofbestendigheid	Equivalent aan IP6X
Specificaties waterbestendigheid	Equivalent aan IPX7

* Veranderingen in technische gegevens en ontwerp voorbehouden.



■ Afmetingen (Eenheid: mm)

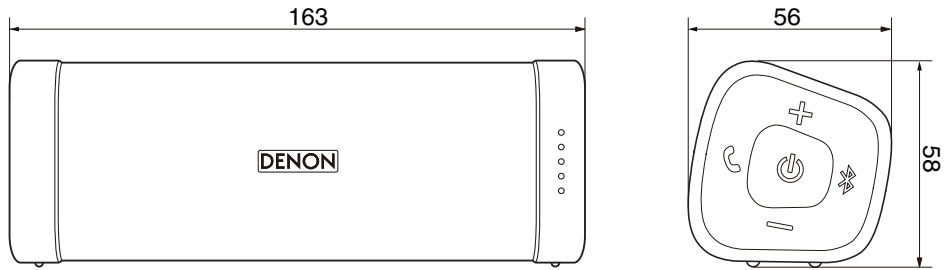

■ Gewicht: 390 g



DSB150BT

■ Luidsprekergedeelte

Type:	40 mm volledig bereik × 2 40 × 83 mm passieve radiator × 1
-------	---

■ Bluetooth-gedeelte

Communicatiesysteem:	Bluetooth-specificatie versie 4.2
Compatibele Bluetooth-profielen:	A2DP/AVRCP/HFP
Ondersteunde codecs:	aptX lage latentie/AAC/SBC
Ondersteunde inhoudsbeveiliging:	SCMS-T-methode

■ Algemeen

Ingang	5 V  2,1 A
Stroomverbruik (stroom uit)	12 mW
Batterij	
Bedrijfsduur	11 uur
Oplaadtijd	3,0 uur
Specificaties stofbestendigheid	Equivalent aan IP6X
Specificaties waterbestendigheid	Equivalent aan IPX7

* Veranderingen in technische gegevens en ontwerp voorbehouden.



■ Afmetingen (Eenheid: mm)

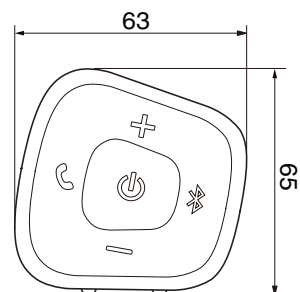
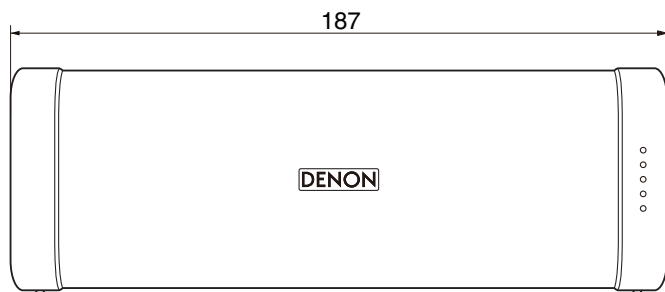

■ Gewicht: 541 g



DSB250BT

■ Luidsprekergedeelte

Type:	40 mm volledig bereik × 2 53 × 135 mm passieve radiator × 1
-------	--

■ Bluetooth-gedeelte

Communicatiesysteem:	Bluetooth-specificatie versie 4.2
Compatibele Bluetooth-profielen:	A2DP/AVRCP/HFP
Ondersteunde codecs:	aptX lage latentie/AAC/SBC
Ondersteunde inhoudsbeveiliging:	SCMS-T-methode

■ Algemeen

Ingang	5 V  2,1 A
Stroomverbruik (stroom uit)	24 mW
Batterij	
Bedrijfsduur	13 uur
Oplaadtijd	3,5 uur
Specificaties stofbestendigheid	Equivalent aan IP6X
Specificaties waterbestendigheid	Equivalent aan IPX7

* Veranderingen in technische gegevens en ontwerp voorbehouden.

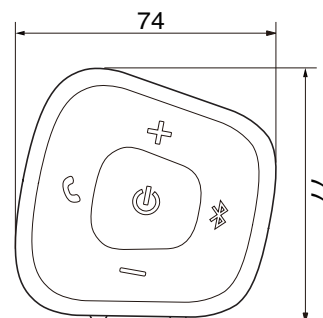
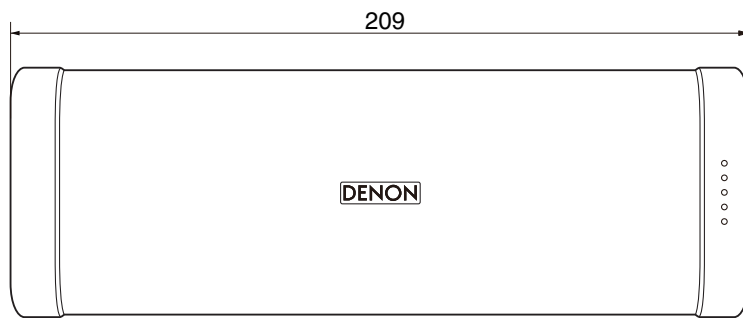

■ Afmetingen (Eenheid: mm)**■ Gewicht: 750 g**

Index

A		K		S	
Accessoires	5	Kenmerken en functies	7	Stereokabel met ministekker	23
Functie AUX automatisch uit	14	Koppelen	15	U	
B		M		Uitschakelen	
Bekabelde verbinding (AUX)	23	Multipoint-functie	19	USB-kabel	
D		O		V	
De stroom inschakelen	14	Opladen	10	Volumeregeling	
De unit herstarten	32	P		W	
H		Probleemoplossing		Weergave Bluetooth-apparaat	
Handsfree functie	25	28		15	
I					
Indicator resterend batterijvermogen	12				



DENON[®]
www.denon.com

D&M Holdings Inc.
3520 10564 00ADD