

DENON[®]

envaya

DSB50BT, DSB150BT, DSB250BT

Wodoodporne głośniki przenośne

Instrukcja obsługi



Przygotowanie

Wprowadzenie	4
Rozpakowanie	5
Informacje ogólne	6
Jakość dźwięku	6
Wzór	6
Obsługa	6
Właściwości i funkcje	7
Mocowanie paska	9
Ładowanie	10
Włączanie urządzenia	14
Wyłączenie zasilania	14

Połączenia

Obsługa Bluetooth	15
Parowanie	15
Połączenie	15
1: Łączenie po raz pierwszy	16
2: Ponowne łączenie sparowanych urządzeń	18
Jednoczesne połączenie z wieloma urządzeniami Bluetooth (funkcja Multipoint)	19
Envaya Link (DSB50BT)	20
Envaya Link (DSB150BT/DSB250BT)	21

Obsługa

Ustawienie poziomu głośności	22
Słuchanie muzyki za pomocą połączenia przewodowego	23
Sterowanie głosem przy użyciu funkcji Siri	24
Prowadzenie rozmów telefonicznych w trybie głośnomówiącym przez głośnik Envaya	25

Rozwiązywanie problemów

Wskazówki	27
Rozwiązywanie problemów	28
Głośnik nie włącza się	28
Nie można naładować głośnika Envaya	28
Brak dźwięku z głośnika	29
Dźwięk jest zniekształcony, hataśliwy lub zacina się	29
Nie można sparować urządzenia Bluetooth z głośnikiem	30
Głośnik wyłącza się automatycznie	31
Głośnik nie działa poprawnie	31
Nie można prowadzić rozmów	31
Ponowne uruchamianie głośnika Envaya	32



Dodatek

Odtwarzanie urządzenia Bluetooth	33
Środki ostrożności dotyczące ochrony przed pyłem i wodoodporności	33
Informacje dotyczące znaków towarowych	34
Dane techniczne	35
DSB50BT	35
DSB150BT	37
DSB250BT	39
Indeks	41



Wprowadzenie

Ta instrukcja obsługi jest przeznaczona do trzech modeli.

Na potrzeby tej instrukcji obsługi nazwa “Envaya” jest używana w odniesieniu do tych trzech produktów.

Ich odpowiednie nazwy modeli są używane w instrukcjach konkretnych modeli.

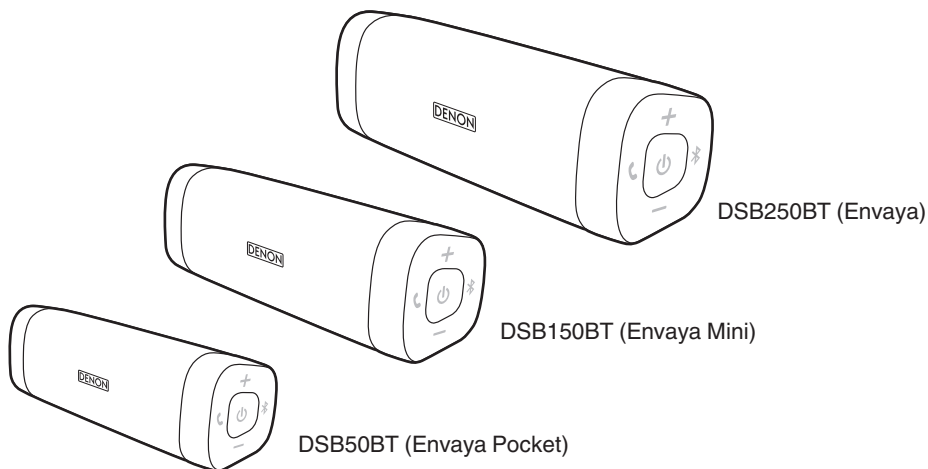

Rozpakowanie

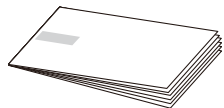

Skrócona instrukcja obsługi

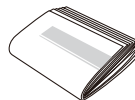

Zasady bezpieczeństwa

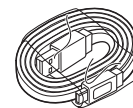

Kabel USB
(Złącze Micro B)

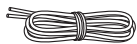

Pasek



- Zasilacz sieciowy USB-AC nie wchodzi w skład zestawu.



Informacje ogólne

Jakość dźwięku

- Mimo swoich niewielkich rozmiarów, głośnik Envaya oferuje głośno odtwarzanie dźwięku, wykorzystując magnesy neodymowe w obwodzie magnetycznym oraz pasywny radiator o oryginalnym obłym kształcie.
- Envaya jest kompatybilny z szeroką gamą kodeków, w tym kodeków dla wysokiej jakości dźwięku Qualcomm® aptX™, AAC i SBC.
Envaya automatycznie dobiera najbardziej kompatybilne kodeki dla urządzenia Bluetooth (tablet lub smartfon), dzięki czemu można cieszyć się wysokiej jakości bezprzewodowym dźwiękiem. Kodek aptX obsługuje też funkcję niskiego opóźnienia, aby zminimalizować opóźnienie między obrazem i audio (Nieobsługiwane podczas parowania stereo).

Wzór

- Głośnik Envaya ma płaski, podłużny kształt, co ułatwia przenoszenie.
- Głośnik Envaya ma obudowę wodoodporną i pyłoszczelną, która zapewnia jego bezpieczeństwo w przypadku zamoczenia lub narażenia na chmury pyłu.
Dzięki temu można go używać w różnych miejscach, np. na basenie lub w otoczeniu o wysokim zapyleniu.

Obsługa

- Po sparowaniu z telefonem komórkowym z obsługą Bluetooth, głośnik Envaya umożliwia prowadzenie rozmów telefonicznych w trybie głośnomówiącym.
- Jeżeli użytkownik posiada dwa głośniki Envaya*, można nawiązać połączenie stereo między nimi, aby uzyskać efekt dźwięku stereo.
* Dwa głośniki muszą być tego samego modelu.
* Połączenie par stereo nie obsługuje funkcji Low Latency aptX.



Właściwości i funkcje

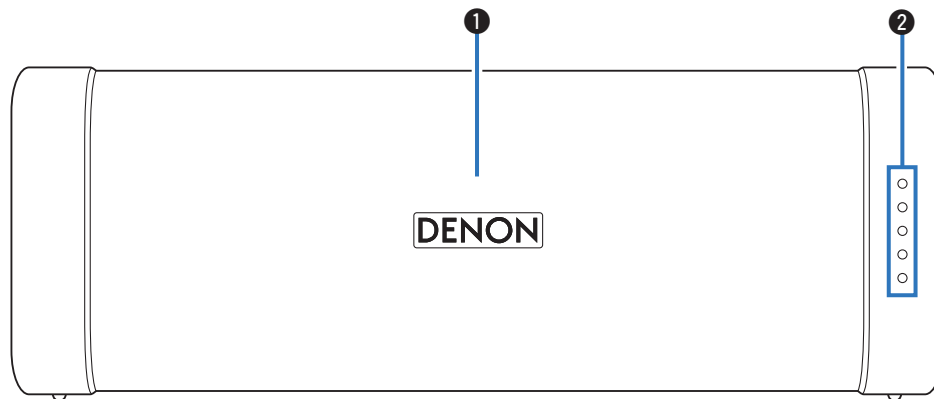

1 Mikrofon

Mikrofon służy do prowadzenia rozmów telefonicznych w trybie głośnomówiącym.
(👉 str. 25)

2 Wskaźnik stanu

Świeci po włączeniu zasilania.

Świeci podczas ładowania. (👉 str. 12)

Świeci podczas parowania. (👉 str. 16)



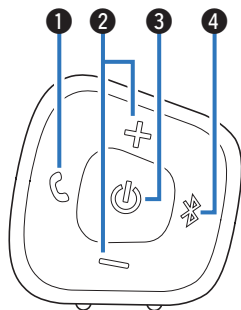

1 Przycisk połączenia (☎)

Służy do odbierania połączeń przychodzących i kończenia połączeń. (☞ str. 25)

2 Przyciski regulacji głośności (-,+)

Reguluje poziom głośności w górę i w dół. (☞ str. 22)

3 Przycisk zasilania (⏻)

Służy do włączania/wyłączania zasilania. (☞ str. 14)

4 Przycisk Bluetooth (📶)

Naciśnij, aby rozpocząć parowanie. (☞ str. 15)

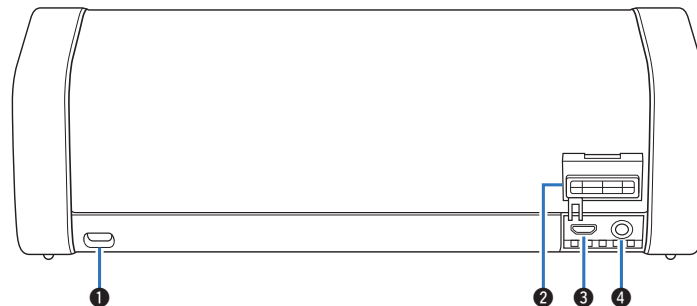

1 Pętla paska

Do niej można zamocować pasek.

2 Osłona

Zamknij tę osłonę, aby zapewnić odpowiednie właściwości pyłoszczelności i wodoodporności.

3 Port Micro USB

Podłącz urządzenie Envaya do zasilacza sieciowego USB (brak w zestawie), używając dostarczonego przewodu USB, aby naładować tę jednostkę. (☞ str. 10)

4 Złącze wejścia AUX

Służy do podłączenia zewnętrznego odtwarzacza audio z wyjściem analogowym. (☞ str. 23)



Mocowanie paska

Pasek można łatwo zamocować, używając druczika utrzymującego go na miejscu.

- 1** Załóż pętlę z druczika na pasek.

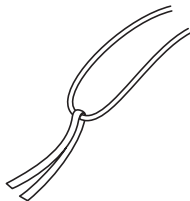

- 2** Przełóż drucik przez mocowanie paska tego urządzenia.

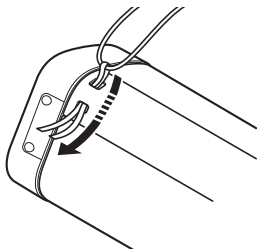

- 3** Po przeciągnięciu pętli paska na drugą stronę mocowania przełóż oba końce paska przez pętlę, aby zamocować pasek na miejscu.

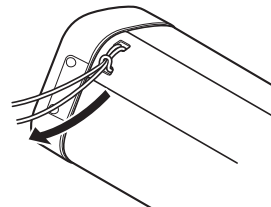

- 4** Zwiąż mocno końce paska.

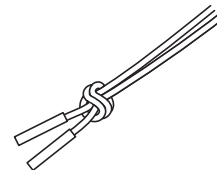

UWAGA

- Nie kręć urządzeniem Envaya w kółko, trzymając go za pasek, ponieważ może to spowodować obrażenia lub uszkodzenie urządzenia.



Ładowanie

Głośnik Envaya może być zasilany przez akumulator. Może być także zasilane ze źródła zasilania AC przez podłączenie portu USB do zasilacza AC (dostępnego na rynku) za pomocą dostarczonego przewodu USB.

Przed rozpoczęciem słuchania na zasilaniu z akumulatora należy upewnić się, że został on w pełni naładowany.



- Po zakupie należy naładować to urządzenie przed pierwszym użyciem.

	DSB50BT	DSB150BT	DSB250BT
Czas pracy ^{*1} (godz.)	10	11	13
Czas ładowania ^{*2} (godz.)	2,5	3,0	3,5

*1 Czas odtwarzania może się różnić w zależności od temperatury otoczenia, głośności odtwarzania i warunków użytkowania.

*2 W przypadku zasilacza AC USB o mocy wyjściowej 2,1 A lub większej.

UWAGA

- Należy używać tylko dostarczonego kabla USB.
- Zasilacz powinien mieć następujące parametry: 5 V DC oraz od 2,1 A do 2,4 A.
- Należy używać atestowanego zasilacza przeznaczonego do krajów, w których obowiązują określone wymogi.



■ Ładowanie akumulatora głośnika

- 1 Otwórz osłonę z tyłu głośnika.
- 2 Podłącz mały wtyk kabla USB do głośnika.
- 3 Podłącz dużą końcówkę przewodu USB do zasilacza sieciowego USB i źródła zasilania.

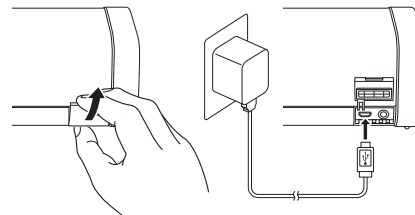

UWAGA

- Podłączając odpowiedni przewód ładujący do portu ładowania, należy mieć pewność, że złącze kabla pasuje do kształtu gniazda. Wcisnięcie złącza do gniazda na siłę spowoduje uszkodzenie.
- Po zakończeniu ładowania należy odłączyć kabel USB i starannie założyć osłonę.



■ Kontrolka akumulatora

Kontrolka zasilania wykorzystuje pięć diod LED do wskazywania stanu procesu ładowania po podłączeniu portu USB do zasilacza AC.

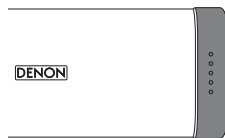

Po podłączeniu portu USB do zasilacza AC (ładowanie)

Wskaźnik stanu akumulatora zawsze świeci się podczas ładowania.

Wskaźnik stanu akumulatora gaśnie po zakończeniu ładowania.

Stan naładowania (przybliżony)	Wskaźnik stanu
81 - 99 %	
61 - 80 %	
41 - 60 %	
21 - 40 %	
Poniżej 20 %	









Podczas pracy na zasilaniu bateryjnym

Naciśnij, a następnie zwolnij przycisk , aby sprawdzić stan naładowania akumulatora. Poziom naładowania akumulatora jest wyświetlany przez około 2 sekund.



- Jeżeli kontrolka akumulatora miga na zasilaniu z akumulatora, podłącz port USB Envaya do zasilacza AC.

Wskaźnik naładowania akumulatora (przybliżony)	Wskaźnik stanu
81 - 100 %	
61 - 80 %	
41 - 60 %	
21 - 40 %	
7 - 20 %	
Poniżej 7 %	



Włączanie urządzenia

1 Naciśnij i przytrzymaj , dopóki nie usłyszysz dźwięku.

Kontrolka stanu zapala się i Envaya włącza się.

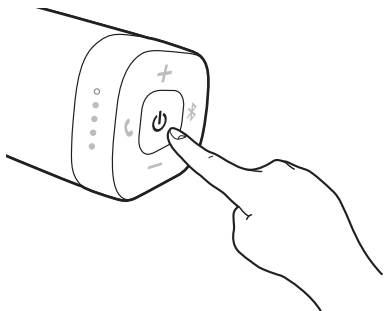

Wyłączenie zasilania

1 Naciśnij i przytrzymaj , dopóki nie usłyszysz dźwięku.

Podświetlenie kontrolki stanu zgaśnie, a zasilanie głośnika zostanie wyłączone.



- Envaya wyłącza się automatycznie, gdy nie ma wyprowadzania sygnału audio z urządzenia Bluetooth przez około 15 minut i w tym czasie urządzenie nie jest obsługiwane.
- Jeśli do głośnika Envaya podłączony jest przewód z wtykiem stereo mini przez około 8 godzin, głośnik automatycznie wyłączy się (funkcja automatycznego wyłączenia AUX).



Obsługa Bluetooth

Można cieszyć się bezprzewodowym słuchaniem muzyki poprzez połączenie Envaya z urządzeniem Bluetooth.

Parowanie

Parowanie (rejestracja) jest operacją niezbędną, aby połączyć urządzenie Bluetooth z Envaya.

Podczas używania Bluetooth po raz pierwszy, należy sparować Envaya i urządzenie Bluetooth, aby mogły się ze sobą komunikować.

Envaya może przechowywać informacje o parowaniu maksymalnie 8 urządzeń.

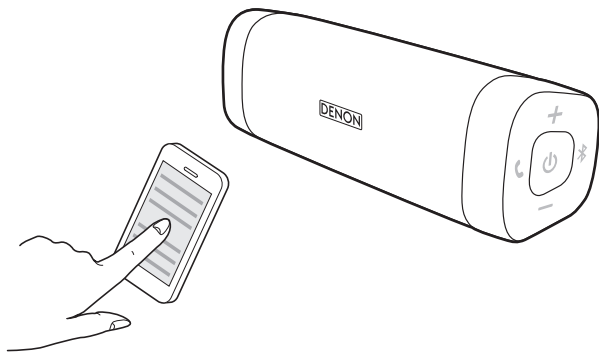

UWAGA

- Nie można odtwarzać z kilku urządzeń Bluetooth jednocześnie.

Połączenie

Istnieją dwa sposoby łączenia z urządzeniami Bluetooth:

1

Łączenie po raz pierwszy (☞ str. 16)

2

Ponowne łączenie sparowanych urządzeń (☞ str. 18)



1: Łączenie po raz pierwszy

1 Włącz Bluetooth na urządzeniu przenośnym.

- Aby uzyskać szczegółowe informacje, patrz instrukcja obsługi urządzenia Bluetooth.

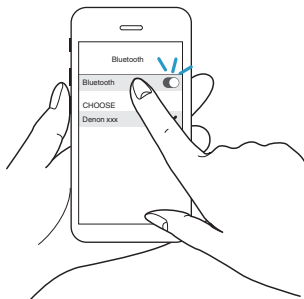

2 Naciśnij i przytrzymaj , dopóki nie usłyszysz dźwięku.

Kontrolka stanu zapala się i Envaya włącza się.

- Przy pierwszym włączeniu po zakupie, Envaya automatycznie przełącza się w tryb parowania. W takim przypadku nie trzeba wykonywać kroku 3.

3 Naciśnij przycisk .

Wskaźnik stanu zaczyna szybko migać, a głośnik Envaya przełącza się w tryb parowania.

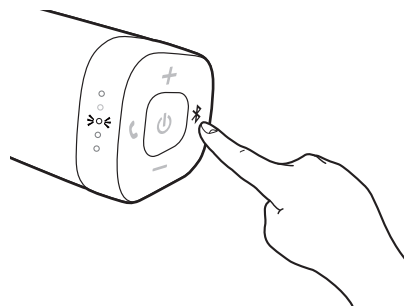

4 Wybierz “Denon Envaya xxx”^{*1} z listy urządzeń widocznej na wyświetlaczu urządzenia Bluetooth.

Po zakończeniu parowania zostanie wyemitowany sygnał dźwiękowy.

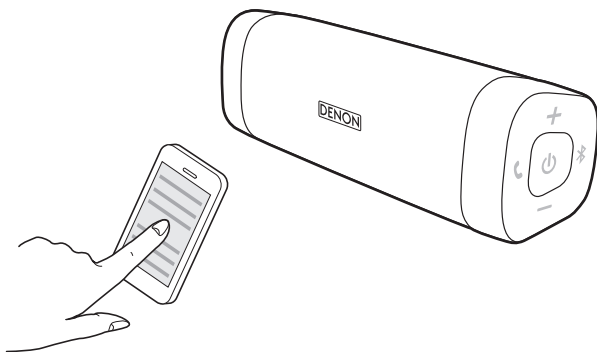

- Jeżeli zostaniesz poproszony o wprowadzenie hasła na ekranie urządzenia Bluetooth, wprowadź “0000”.

UWAGA

- ^{*1}: Wyświetlana nazwa zależy od modelu.
DSB50BT: Denon Envaya Pocket
DSB150BT: Denon Envaya Mini
DSB250BT: Denon Envaya

5 Słuchanie muzyki.

Muzyka odtwarzana na urządzeniu Bluetooth będzie teraz odtwarzana przez głośnik Envaya.



- Dostosuj poziom głośności do odpowiedniego poziomu.

UWAGA

- Envaya pozostaje w trybie parowania przez około 5 minut, a następnie wychodzi z trybu parowania. Jeśli urządzenie nie mogło się połączyć, spróbuj ponownie, zaczynając od kroku 3.
- Envaya nie może zostać sparowany z urządzeniami Bluetooth wymagającymi klucza dostępu innego niż “0000”.



2: Ponowne łączenie sparowanych urządzeń

1 Włącz Bluetooth na urządzeniu przenośnym.

- Aby uzyskać szczegółowe informacje, patrz instrukcja obsługi urządzenia Bluetooth.

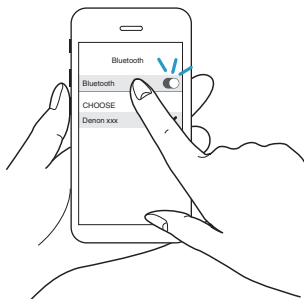

2 Naciśnij i przytrzymaj , dopóki nie usłyszysz dźwięku.

Kontrolka stanu zapala się i Envaya włącza się.

- Jeśli ostatnio podłączone do Envaya urządzenie jest włączone, znajduje się w zasięgu i ma włączony Bluetooth, to automatycznie połączy się z Envaya.
- Jeśli przewód z wtykiem stereo mini jest podłączony do głośnika Envaya, odłącz go, aby przełączyć się na wejście Bluetooth.

3 Wybierz “Denon Envaya xxx”^{*1} z listy urządzeń widocznej na wyświetlaczu urządzenia Bluetooth.

Po połączeniu urządzenia za pośrednictwem Bluetooth zostanie wyemitowany sygnał dźwiękowy.

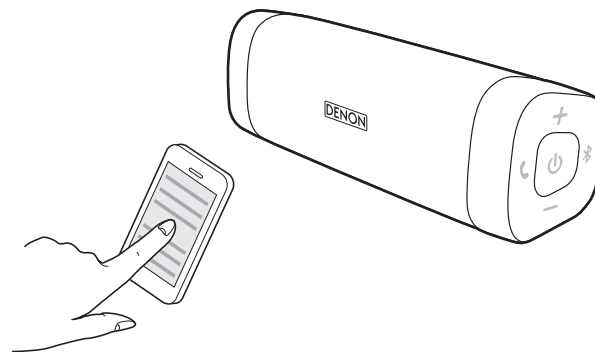

UWAGA

- ^{*1}: Wyświetlana nazwa zależy od modelu.
DSB50BT: Denon Envaya Pocket
DSB150BT: Denon Envaya Mini
DSB250BT: Denon Envaya

4 Słuchanie muzyki.

Muzyka odtwarzana na urządzeniu Bluetooth będzie teraz odtwarzana przez głośnik Envaya.



Jednoczesne połączenie z wieloma urządzeniami Bluetooth (funkcja Multipoint)

Z głośnikiem Envaya mogą być jednocześnie połączone dwa urządzenia Bluetooth, co pozwala na łatwe przełączanie między wieloma źródłami dźwięku Bluetooth bez konieczności odłączania i ponownego łączenia każdego urządzenia. ("Obsługa Bluetooth" (📖 str. 15))

Dla wygody można podłączyć najczęściej używane urządzenia, tak żeby nie trzeba było podłączać ich za każdym razem, kiedy chce się przełączyć urządzenie do odtwarzania.

Najpierw trzeba sparować urządzenia, które chce się podłączyć.

--- Sygnał audio

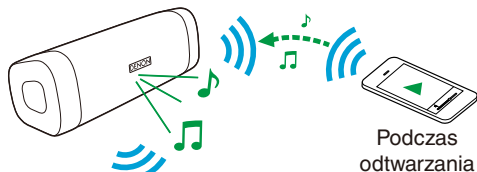

■ Przełączanie pomiędzy odtwarzającymi urządzeniami

- 1** Zatrzymaj lub zapauzuj odtwarzanie na obecnie słuchanym urządzeniu.
- 2** Rozpocznij odtwarzanie na urządzeniu, którego chcesz słuchać.

■ Zakańczanie połączenia Bluetooth

Rozłącz połączenie Bluetooth, wyłączając funkcję Bluetooth w urządzeniu Bluetooth.



Envaya Link (DSB50BT)

Jeżeli użytkownik posiada dwa takie same głośniki, może używać ich jako pary głośników stereo.

- 1 Podłącz pierwsze urządzenie Envaya do urządzenia Bluetooth.**
- 2 Naciśnij jednocześnie przyciski Bluetooth na obu głośnikach i przytrzymaj je przez około 6 s.**

UWAGA

- Dostosuj głośność na urządzeniu Bluetooth.
- Połączenie Envaya Link zostanie rozłączone, kiedy głośnik Envaya zostanie wyłączony. Aby móc ponownie używać połączenia Envaya Link, należy je ponownie połączyć.
- Envaya Link nie obsługuje funkcji Low Latency aptX.

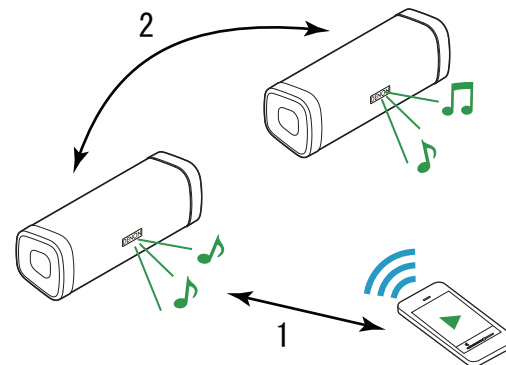

Envaya Link (DSB150BT/DSB250BT)

Jeżeli użytkownik posiada dwa takie same głośniki, może używać ich jako pary głośników stereo.

- 1 Podłącz pierwsze urządzenie Envaya do urządzenia Bluetooth.**
- 2 Naciśnij jednocześnie przyciski Bluetooth na obu głośnikach i przytrzymaj je przez około 6 s.**

UWAGA

- Po nawiązaniu połączenia Envaya Link głośność każdego głośnika zostanie ustawiona na wartość maksymalną. Dostosuj głośność na urządzeniu Bluetooth.
- Przed przystąpieniem do odtwarzania muzyki obniż głośność na urządzeniu Bluetooth, a następnie ustaw głośność na odpowiedni poziom.
- Połączenie Envaya Link zostanie rozłączone, kiedy głośnik Envaya zostanie wyłączony. Aby móc ponownie używać połączenia Envaya Link, należy je ponownie połączyć.
- Envaya Link nie obsługuje funkcji Low Latency aptX.

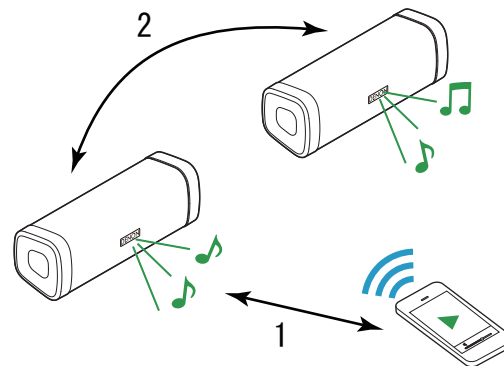

Ustawienie poziomu głośności

1 Podczas odtwarzania muzyki, naciskaj przycisk +, aby zwiększyć głośność. Naciskaj przycisk -, aby zmniejszyć głośność.

- Aby uzyskać najlepszy stosunek sygnału do szumu, może zająć potrzeba podwyższenia głośności podłączonego odtwarzacza muzycznego do odpowiedniego poziomu, a następnie wyregulowania głośności w głośniku w górę lub w dół.

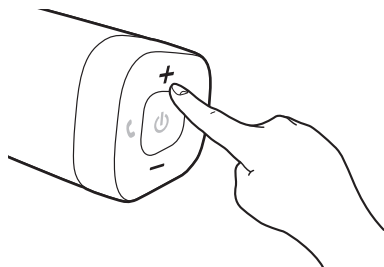

Słuchanie muzyki za pomocą połączenia przewodowego

Można odtwarzać muzykę z urządzeń nieobsługujących audio z Bluetooth po podłączeniu do Envaya przewodu z wtykiem stereo mini (dostępny na rynku).

1 Naciśnij i przytrzymaj , dopóki nie usłyszysz dźwięku.

Kontrolka stanu zapala się i Envaya włącza się.

2 Połącz złącze wejściowe AUX z gniazdem słuchawek przenośnego odtwarzacza muzyki, używając przewodu z wtykiem stereo mini (dostępny na rynku).

Jeżeli urządzenie Bluetooth odtwarza muzykę, odtwarzanie Bluetooth ma wyższy priorytet. Zatrzymaj odtwarzanie na urządzeniu Bluetooth, a następnie podłącz kabel z wtyczką mini.

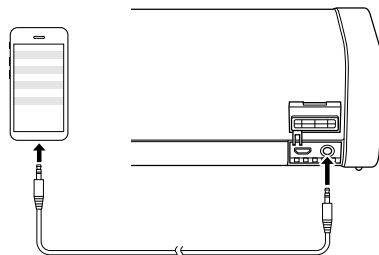

Kabel z wtyczką mini jack stereo
(dostępny na rynku)

3 Rozpocznij odtwarzanie muzyki z urządzenia. Trzeba wyregulować głośność w podłączonym urządzeniu, a następnie wyregulować głośność na Envaya.

Na głośniku Envaya połączenie Bluetooth ma wyższy priorytet. Jeżeli zostanie rozpoczęte odtwarzanie Bluetooth, kiedy kabel jest podłączony, wejście zostanie przełączone na Bluetooth.



Sterowanie głosem przy użyciu funkcji Siri

Jeżeli urządzeniem Bluetooth jest telefon iPhone lub tablet iPad (urządzenie z systemem iOS), można użyć funkcji Siri do sterowania głośnikiem Envaya.

1 Naciśnij i przytrzymaj przycisk .

Funkcja Siri zostanie uruchomiona.

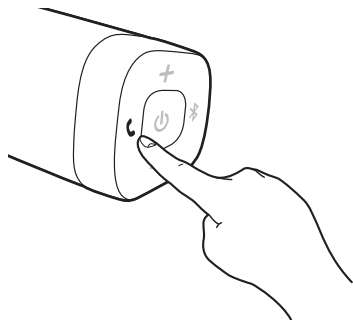

2 Powiedz polecenie do mikrofonu w głośniku Envaya.



- iPhone, iPad i Siri są znakami towarowymi firmy Apple Inc., zarejestrowanymi w Stanach Zjednoczonych i innych krajach.



Prowadzenie rozmów telefonicznych w trybie głośnomówiącym przez głośnik Envaya

Jeśli telefon komórkowy obsługuje profil głośnomówiący (HFP), można odbierać połączenia przychodzące na telefon komórkowy z poziomu głośnika Envaya, kiedy urządzenia są połączone przez Bluetooth.

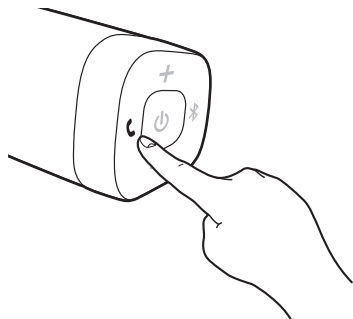

■ Odbieranie połączenia przychodzącego

Jeśli telefon komórkowy połączony z głośnikiem Envaya odbierze połączenie przychodzące, odtwarzana muzyka zostanie wstrzymana i głośnik Envaya odtworzy dzwonek.

Naciśnij i zwolnij przycisk  na głośniku Envaya, kiedy słychać dzwonek, aby odebrać połączenie przychodzące.

Mów do mikrofonu w głośniku Envaya.

■ Zakończenie połączenia

Naciśnij przycisk  na głośniku Envaya w trakcie połączenia, aby je zakończyć.

Jeśli przed odebraniem połączenia była odtwarzana muzyka, odtwarzanie zostanie wznowione.

■ Odrzucanie połączenia przychodzącego

Naciśnij i przytrzymaj przycisk  na głośniku Envaya przez około dwie sekundy, kiedy słychać dzwonek, aby odrzucić połączenie przychodzące.



Wskazówki

Chcę odbierać połączenia przychodzące na mój telefon komórkowy z poziomu głośnika Envaya	27
Podłączanie wielu urządzeń Bluetooth i łatwe przełączanie między nimi	27



Rozwiązywanie problemów

Głośnik nie włącza się	28
Nie można naładować głośnika Envaya	28
Brak dźwięku z głośnika	29
Dźwięk jest zniekształcony, hałaśliwy lub zacina się	29
Nie można sparować urządzenia Bluetooth z głośnikiem	30
Głośnik wyłącza się automatycznie	31
Głośnik nie działa poprawnie	31
Nie można prowadzić rozmów	31



Wskazówki

Chcę odbierać połączenia przychodzące na mój telefon komórkowy z poziomu głośnika Envaya

- Jeśli telefon komórkowy połączony przez Bluetooth odbierze połączenie przychodzące, odtwarzana muzyka zostanie wstrzymana i zabrzmi dzwonek. Naciśnij i zwolnij przycisk  na głośniku Envaya, aby odebrać połączenie. ( str. 25)

Podłączanie wielu urządzeń Bluetooth i łatwe przełączanie między nimi

- Muzyka może być odtwarzana przez głośnik Envaya tylko z jednego urządzenia Bluetooth połączonego za pomocą Bluetooth, ale dwa urządzenia Bluetooth mogą być jednocześnie podłączone do głośnika Envaya. Aby łatwo zmieniać połączenia, połącz z Envaya często używane urządzenia Bluetooth. Aby przełączyć odtwarzanie na inne urządzenie Bluetooth, gdy połączono wiele urządzeń Bluetooth, zatrzymaj lub wstrzymaj odtwarzanie na obecnie odtwarzającym urządzeniu, a następnie rozpocznij odtwarzanie na innym urządzeniu Bluetooth. ( str. 19)



Rozwiązywanie problemów

Sprawdź wszystkie połączenia.

Jeżeli Envaya nie funkcjonuje prawidłowo, sprawdź przyczyny wymienione w poniższej tabeli.

Jeżeli żadna z wymienionych przyczyn nie ma miejsca, może to oznaczać uszkodzenie urządzenia. W takim przypadku, odłącz urządzenie od zasilania i skontaktuj się ze sprzedawcą.

* Jeśli potrzebujesz dodatkowej pomocy w rozwiązywaniu problemów, skontaktuj się z obsługą klienta firmy Denon w swojej okolicy.
Aby uzyskać więcej informacji, odwiedź www.denon.com.

Głośnik nie włącza się

Głośnik nie włącza się. (zasilanie sieciowe)

- Aby wyłączyć głośnik, naciśnij i przytrzymaj przycisk zasilania przez 2 sekundy. (🔊 str. 14)

Głośnik nie włącza się. (zasilanie z akumulatora)

- Akumulator jest całkowicie rozładowany. Podłącz port USB Envaya do zasilacza AC, aby naładować urządzenie Envaya. (🔊 str. 11)

Nie można naładować głośnika Envaya

Nie można naładować głośnika Envaya.

- Głośnik nie jest podłączony do zasilacza USB-AC.
Upewnij się, że zasilacz sieciowy USB-AC jest podłączony do działającego źródła zasilania (gniazda ściennego). (🔊 str. 11)
- Upewnij się, że dostarczony kabel USB jest prawidłowo podłączony do głośnika Envaya. (🔊 str. 11)



Brak dźwięku z głośnika

Brak dźwięku z głośnika.

- Głośnik nie jest podłączony do zasilacza USB-AC lub akumulator nie jest naładowany. Podłącz zasilanie i włącz głośnik. (🔍 str. 14)
- Na podłączonym urządzeniu głośność jest zbyt niska. Zwiększ głośność na urządzeniu do około 90 %, a następnie wyreguluj głośność na głośniku. (🔍 str. 22)
- Brak podłączonego urządzenia Bluetooth. Sparuj i podłącz urządzenie Bluetooth i spróbuj ponownie. (🔍 str. 15)
- Brak podłączonego urządzenia AUX. Podłącz urządzenie audio do wejścia AUX, używając 3,5 mm przewodu stereo i upewnij się, że na urządzeniu odtwarzana jest muzyka. (🔍 str. 23)
- Złącze wejściowe AUX na urządzeniu Envaya jest kompatybilne z 3-żyłowymi przewodami stereo mini. Pamiętaj, aby używać 3-żyłowego przewodu stereo mini. (🔍 str. 23)

Dźwięk jest zniekształcony, hałaśliwy lub zacina się

Dźwięk jest zniekształcony, hałaśliwy, lub zacina się.

- Na podłączonym urządzeniu głośność jest zbyt niska. Zwiększ głośność na urządzeniu do około 90 %, a następnie wyreguluj głośność na głośniku. (🔍 str. 22)
- Urządzenie Bluetooth jest poza zasięgiem. Przybliż urządzenie Bluetooth do głośnika.
- Połączenie Bluetooth jest poddane bezprzewodowym zakłóceniom. Odsuń głośnik od urządzeń takich jak mikrofalówki i inne urządzenia bezprzewodowe.
- Urządzenie Bluetooth ma problemy z połączeniem. Wyłącz i ponownie włącz zasilane Bluetooth, a następnie na nowo połącz z głośnikiem.
- W zależności od typu zasilacza USB-AC podłączonego do głośnika Envaya podczas ładowania może być słychać niewielki szum. To nie jest usterka.



Nie można sparować urządzenia Bluetooth z głośnikiem

Nie można sparować urządzenia Bluetooth z głośnikiem.

- Włącz głośnik, a następnie naciśnij przycisk . Upewnij się, że na urządzeniu przenośnym włączono komunikację Bluetooth i z listy urządzeń Bluetooth wybierz pozycję "Denon Envaya ****".
- Połączenie Bluetooth jest poddane bezprzewodowym zakłóceniom. Odsuń głośnik od urządzeń takich jak mikrofalówki i inne urządzenia bezprzewodowe.
- Urządzenie Bluetooth jest poza zasięgiem. Przybliż urządzenie Bluetooth do głośnika.
- Urządzenie Bluetooth nie działa prawidłowo. Wyłącz i ponownie włącz urządzenie, a następnie spróbuj ponownie.
- Urządzenie Bluetooth nie działa prawidłowo. Wyłącz i włącz urządzenie, usuń informacje parowania (polecenie Forget this Device (zapomnij to urządzenie) w systemie iOS i polecenie Unpair (usuń parowanie) w systemie Android) i ponownie sparuj głośnik z urządzeniem.
- W urządzeniu jest wyłączony Bluetooth. Upewnij się, że Bluetooth w urządzeniu jest włączony.
- Odłącz przewód z wtykiem stereo mini, jeśli jest podłączony.



Głośnik wyłącza się automatycznie

Głośnik wyłącza się automatycznie.





- Aby oszczędzać energię akumulatora, głośnik wyłącza się automatycznie, jeżeli przez około 15 minut nie będzie odtwarzany na nim dźwięk za pośrednictwem Bluetooth. Włącz zasilanie głośnika, naciskając i przytrzymując przycisk Zasilanie przez 2 sekundy. (🔌 str. 14)
- Jeśli wejście Envaya jest ustawione na AUX przez około 8 godzin, Envaya wyłączy się automatycznie. Włącz zasilanie głośnika, naciskając i przytrzymując przycisk Zasilanie przez 2 sekundy. (🔌 str. 14)

Zasilanie zostanie wyłączone szybko.

- Jeżeli czas pracy jest bardzo krótki, nawet po pełnym naładowaniu akumulatora, może to oznaczać, że zbliża się koniec okresu eksploatacji akumulatora. W takim przypadku należy skontaktować się z serwisem firmy Denon.

Głośnik nie działa poprawnie

Głośnik nie działa poprawnie.

- Aby zresetować głośnik, włącz go ponownie, po czym naciśnij jednocześnie i przytrzymaj przycisk , przycisk  i przycisk . Głośnik Envaya zostanie zresetowany (wyłącznie w przypadku modelu DSB150BT/250BT). (Uwaga: Obwód zabezpieczający akumulatora zostanie aktywowany po zresetowaniu. Aby ponownie uruchomić to urządzenie, naładuj akumulator)
- Głośnik wymaga zresetowania do ustawień fabrycznych. Włącz głośnik. Naciśnij jednocześnie przyciski VOLUME+, VOLUME- i  i przytrzymaj je przez około 5 sekundy. (Uwaga: Wszystkie informacje dotyczące parowania urządzeń Bluetooth zostaną usunięte. Obwód zabezpieczający akumulatora zostanie aktywowany po zresetowaniu. Aby ponownie uruchomić to urządzenie, naładuj akumulator).



Nie można prowadzić rozmów

Nie można prowadzić rozmów

- Nie wszystkie telefony komórkowe i aplikacje obsługują prowadzenie rozmów za pomocą zestawu głośnomówiącego.



Ponowne uruchamianie głośnika Envaya

Aby zresetować głośnik, włóż go ponownie, po czym naciśnij jednocześnie i przytrzymaj przycisk , przycisk  i przycisk . Głośnik Envaya zostanie zresetowany (wyłącznie w przypadku modelu DSB150BT/250BT).

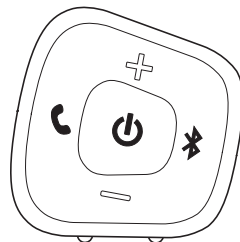

UWAGA

- Obwód zabezpieczający akumulatora zostanie aktywowany po zresetowaniu. Aby ponownie uruchomić to urządzenie, naładuj akumulator.



Odtwarzanie urządzenia Bluetooth

Envaya obsługuje następujący profil Bluetooth.

- A2DP (Profil zaawansowanej dystrybucji audio):
Gdy urządzenie Bluetooth obsługujące ten standard jest podłączone, dane dźwiękowe Mono i Stereo mogą być strumieniowane w wysokiej jakości.
- AVRCP (Profil zdalnego sterowania audio/video):
Gdy podłączone jest urządzenie Bluetooth obsługujące ten standard, urządzenie Bluetooth może być obsługiwane za pomocą Envaya.
- HFP (profil głośnomówiący):
Gdy zostanie podłączone urządzenie Bluetooth, które obsługuje ten standard, można prowadzić rozmowy w trybie głośnomówiącym za pomocą głośnika Envaya.

■ O łączności Bluetooth

Fale radiowe nadawane z Envaya mogą zakłócać pracę urządzeń medycznych. Upewnij się, że zasilanie Envaya i urządzenia Bluetooth jest wyłączone w następujących lokalizacjach, ponieważ zakłócenia fal radiowych mogą powodować awarie.

- Szpitale, pociągi, samoloty, stacje benzynowe oraz miejsca, gdzie generowane są gazy łatwopalne
- W pobliżu drzwi automatycznych i alarmów przeciwpożarowych

Środki ostrożności dotyczące ochrony przed pyłem i wodoodporności

Głośnik Envaya ma stopień ochrony IP67 przed wodą i pyłem.

IP6X: poziom ochrony przed pyłem: urządzenie całkowicie chronione przed wnikaniem pyłu

IPX7: stopień ochrony przed wodą: urządzenie można zanurzyć na głębokość 1 m w wodzie stojącej na 30 minut bez wnikania wody do jego wnętrza.

- Głośnik Envaya nie jest całkowicie wodoszczelny, dlatego nie można go używać w wodzie.
- Jeżeli osłona jest otwarta, pyłoszczelność i wodoodporność nie są gwarantowane. Zamknij szczelnie osłonę.
- Urządzenie nie zapewnia odporności na płyny inne niż woda kranowa w normalnej temperaturze (np. woda z mydłem, środek czyszczący, szampon, woda uzdrowskowa, woda gorąca, woda z basenu, woda morska itd.).
- Jeżeli woda dostanie się do wnętrza głośnika Envaya, należy natychmiast zaprzestać jego użytkowania i skontaktować się z dostawcą. Należy pamiętać, że wszelkie uszkodzenia spowodowane przez wodę w wyniku niewłaściwego użycia głośnika Envaya, nie są objęte gwarancją.
- Jeżeli urządzenie się zabrudzi, zetrzeć zabrudzenia miękką, suchą szmatką. W razie mocnych zabrudzeń przetrzeć urządzenie szmatką zwilżoną obojętnym środkiem czyszczącym, a następnie wytrzeć suchą szmatką.



Informacje dotyczące znaków towarowych



Znak słowny i loga Bluetooth® są zarejestrowanymi znakami towarowymi firmy Bluetooth SIG, Inc., a warunki użycia któregokolwiek z tych znaków przez firmę D&M Holdings Inc. są określone licencją. Inne znaki i nazwy handlowe należą do ich właścicieli.



Qualcomm aptX jest produktem firmy Qualcomm Technologies International, Ltd.

Qualcomm jest znakiem towarowym firmy Qualcomm Incorporated zastrzeżonym w Stanach Zjednoczonych i innych krajach, używanym za zgodą. aptX jest znakiem towarowym firmy Qualcomm Technologies International, Ltd. zastrzeżonym w Stanach Zjednoczonych i innych krajach, używanym za zgodą.



Dane techniczne

DSB50BT

■ Głośniki

Typ:	40 mm szerokopasmowy × 2 40 × 83 mm pasywny radiator × 1
------	---

■ Bluetooth

System komunikacyjny:	Bluetooth Specification wersja 4.2
Obsługiwane profile Bluetooth:	A2DP/AVRCP/HFP
Obsługiwane kodeki:	aptX Low Latency/AAC/SBC
Obsługiwane mechanizmy ochrony treści:	metoda SCMS-T

■ Ogólne

Wejście	5 V $\overline{\text{---}}$ 2,1 A
Pobór mocy (zasilanie wyłączone)	12 mW
Akumulator	
Czas pracy	10 godzin
Czas ładowania	2,5 godzin
Dane techniczne dot. pyłoszczelności	Stopień ochrony IP6X
Dane techniczne dot. wodoodporności	Stopień ochrony IPX7

* Powyższe dane techniczne mogą ulec zmianie ze względu na ulepszenia i zmiany konstrukcyjne.

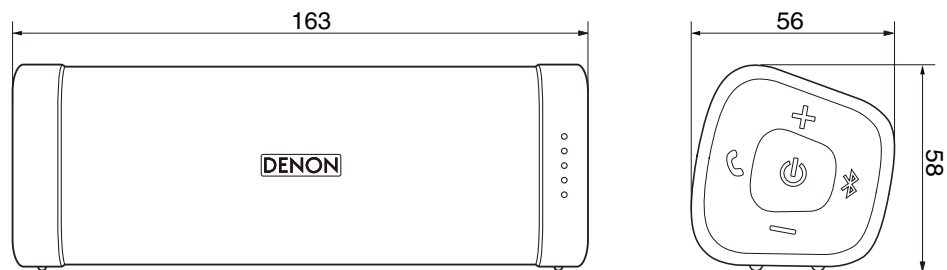

■ Wymiary (Jednostka : mm)**■ Waga: 390 g**

DSB150BT

■ Głośniki

Typ:	40 mm szerokopasmowy × 2 40 × 83 mm pasywny radiator × 1
------	---

■ Bluetooth

System komunikacyjny:	Bluetooth Specification wersja 4.2
Obsługiwane profile Bluetooth:	A2DP/AVRCP/HFP
Obsługiwane kodeki:	aptX Low Latency/AAC/SBC
Obsługiwane mechanizmy ochrony treści:	metoda SCMS-T

■ Ogólne

Wejście	5 V  2,1 A
Pobór mocy (zasilanie wyłączone)	12 mW
Akumulator	
Czas pracy	11 godzin
Czas ładowania	3,0 godzin
Dane techniczne dot. pyłoszczelności	Stopień ochrony IP6X
Dane techniczne dot. wodoodporności	Stopień ochrony IPX7

* Powyższe dane techniczne mogą ulec zmianie ze względu na ulepszenia i zmiany konstrukcyjne.



■ Wymiary (Jednostka : mm)

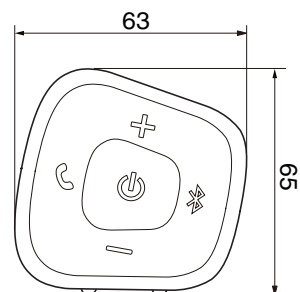
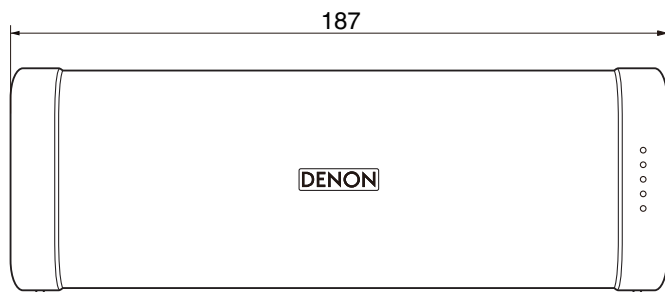

■ Waga: 541 g



DSB250BT

■ Głośniki

Typ:	40 mm szerokopasmowy × 2 53 × 135 mm pasywny radiator × 1
------	--

■ Bluetooth

System komunikacyjny:	Bluetooth Specification wersja 4.2
Obsługiwane profile Bluetooth:	A2DP/AVRCP/HFP
Obsługiwane kodeki:	aptX Low Latency/AAC/SBC
Obsługiwane mechanizmy ochrony treści:	metoda SCMS-T

■ Ogólne

Wejście	5 V  2,1 A
Pobór mocy (zasilanie wyłączone)	24 mW
Akumulator	
Czas pracy	13 godzin
Czas ładowania	3,5 godzin
Dane techniczne dot. pyłoszczelności	Stopień ochrony IP6X
Dane techniczne dot. wodoodporności	Stopień ochrony IPX7

* Powyższe dane techniczne mogą ulec zmianie ze względu na ulepszenia i zmiany konstrukcyjne.

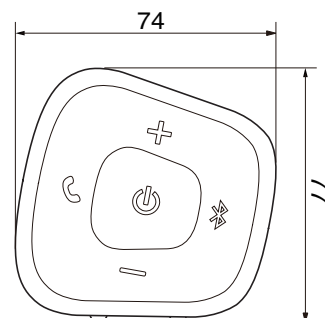
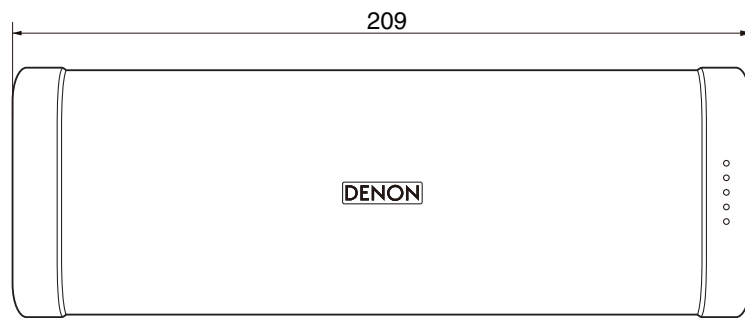

■ Wymiary (Jednostka : mm)**■ Waga: 750 g**

Indeks

A		K		R	
Aksesoria	5	Kabel USB	11	Regulacja głośności	22
Funkcja automatycznego wyłączenia AUX	14	Kabel z wtyczką mini jack stereo	23	Rozwiązywanie problemów	28
F		Ł		W	
Funkcja Multipoint	19	Ładowanie	10	Włączanie urządzenia	14
H		O		Właściwości i funkcje	
Funkcja głośnomówiąca	25	Odtwarzanie z urządzenia Bluetooth	15	Wskaźnik naładowania akumulatora	12
		P		Wyłączenie zasilania	
		Parowanie	15		
				Połączenie przewodowe (AUX)	
				23	
				Ponowne uruchamianie urządzenia	
				32	



DENON[®]
www.denon.com

D&M Holdings Inc.
3520 10564 00ADD