

DENON[®]

D-T1

SISTEMA DE RECEPTOR CON CD

Manual del usuario

Panel
delantero

Panel trasero

Mando a
distancia

Índice
alfabético



Accesorios	5
Inserción de las pilas	6
Alcance del mando a distancia	6
Funciones	7
Nombres y funciones de las piezas	8
Panel delantero	8
Panel trasero	11
Mando a distancia	13

Conexiones

Conexión de altavoces	17
Conexión de los cables para los altavoces	17
Conexión de altavoces	18
Conexión de un dispositivo analógico	19
Conexión de un dispositivo digital	19
Conexión de una antena FM/AM	20
Conexión del cable de alimentación	22



Reproducción

Funcionamiento básico	24
Encendido	24
Cambio de la unidad al modo de espera	24
Selección de la fuente de entrada	25
Ajuste del volumen	25
Interrupción temporal de la salida de sonido (silencio)	25
Reproducción de CD	26
Reproducción de CD	26
Reproducción de las pistas en un orden específico (reproducción de programa)	27
Reproducción de DATA CD	28
Reproducción de archivos	29
Audición de emisiones de FM/AM	30
Audición de emisiones de FM/AM	30
Preselección de emisoras FM/AM	31
Recepción de emisoras presintonizadas	31
Establecimiento de los canales preseleccionados y cambio de la frecuencia recibida en la unidad principal	32

Audición de música desde un dispositivo Bluetooth	33
Audición de música desde un dispositivo Bluetooth	34
Emparejamiento con otros dispositivos Bluetooth	35
Desconexión de Bluetooth	36
Ajuste del modo de espera de Bluetooth	36
Reconexión de un dispositivo Bluetooth a esta unidad	37
Reproducir entrada digital	38
Reproducir entrada analógica	39
Funciones útiles	40
Ajuste del tono	41
Cambio de la luminosidad de la pantalla	42



Ajustes

Ajuste del reloj, de la reproducción con temporizador y del temporizador de desconexión	44
Ajuste de la hora actual	44
Visualización del reloj en todo momento	45
Ajuste de la reproducción con temporizador	46
Ajuste del modo de reproducción con temporizador	47
Función de temporizador de dormir	47
Ajuste del modo de espera automático	48
Activación del modo de espera automático	48
Desactivación del modo de espera automático	48

Consejos

Consejos	50
Resolución de problemas	51
Restablecimiento de los ajustes de fábrica	59

Apéndice

Reproducción de DATA CD	60
DIGITAL IN	61
Reproducción de dispositivos Bluetooth	61
Acerca de los discos	62
Memoria de última función	64
Explicación de términos	65
Información sobre Marcas Registradas	66
Especificaciones	67
Índice alfabético	71









Le damos las gracias por la adquisición de este producto Denon.

Para asegurar un funcionamiento correcto de la unidad, lea atentamente este manual del usuario antes de usarla.

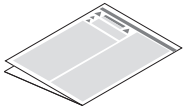
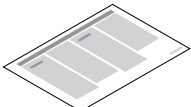
Después de leerlas, asegúrese de guardar el manual para futura referencia.

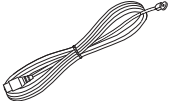
Accesorios

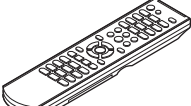
Compruebe que el producto va acompañado de las piezas siguientes.

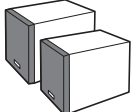
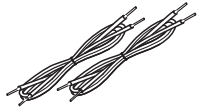
 <p>Guía de inicio rápido</p>	 <p>Instrucciones de seguridad</p>	 <p>Nota sobre radio</p>	 <p>Garantía (solo para el modelo de Norteamérica)</p>	 <p>Cable de alimentación</p>
 <p>Antena interior de FM</p>	 <p>Antena AM de cuadro</p>	 <p>Mando a distancia (RC-1229)</p>	 <p>Pilas LR03/AAA</p>	 <p>Altavoces</p>
 <p>Cables del altavoz</p>				

Inserción de las pilas

- 1 Retire la tapa trasera en la dirección de la flecha y sáquela.

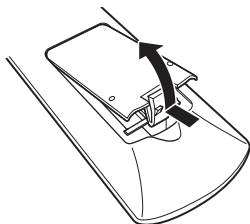

- 2 Introduzca dos pilas correctamente en el compartimiento de las pilas como se indica.

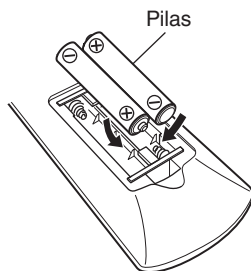

- 3 Coloque la tapa trasera en su lugar.

NOTA

- Para evitar daños o derrames del fluido de la batería:
 - No utilice una nueva batería junto con una ya utilizada.
 - No utilice dos tipos diferentes de baterías.
- Retire las baterías del mando a distancia si no lo va a utilizar por un largo periodo de tiempo.
- Si hay fluido de batería, limpie cuidadosamente el fluido en el compartimiento de las baterías e inserte unas nuevas.

Alcance del mando a distancia

Para utilizar el mando a distancia, apúntelo hacia el sensor de mando a distancia.

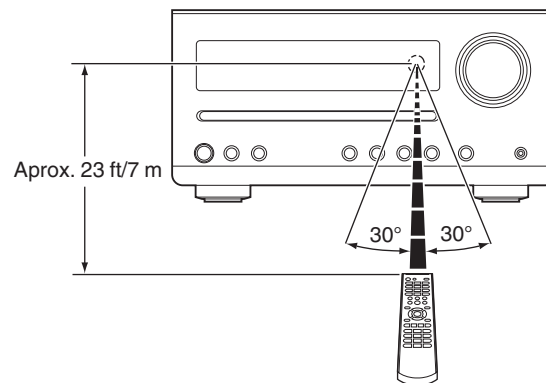

Funciones

- **Amplificador de alta calidad que refuerza la calidad del sonido**
Equipado con circuitos amplificadores de alta calidad de 15 W + 15 W (6 Ω /ohm).
- **Diseño de circuito simple y directo para conseguir un sonido de gran pureza y libre de color**
Le ofrece una alta calidad de sonido basada en el concepto sencillo y directo. El conjunto de circuitos es sencillo, las rutas de la señal son cortas y se ha logrado minimizar todo lo que pudiera influir de forma adversa en la calidad del sonido.
- **Modo de espera automático**
Esta unidad también proporciona un modo de espera automático, de forma que entra en modo de espera al cabo de 15 minutos de inactividad.
- **Consumo de energía bajo en modo de espera**
Diseñada pensando en el medio ambiente, esta unidad consume solo 0,3 W mientras que se encuentra en el modo de espera.
- **Mando a distancia**
Esta unidad se envía con un mando a distancia. La disposición de los botones está diseñada para que estos se puedan pulsar fácilmente para un uso más sencillo.
- **Equipado con una entrada de audio digital óptica que permite la conexión con televisiones o dispositivos digitales**
Puede conectar de forma digital la señal de audio procedente de un televisor o un reproductor de medios para disfrutar de un sonido impresionante y de alta calidad.
- **Conexión inalámbrica con dispositivos habilitados con Bluetooth (📶 p. 33)**
Puede conectar dispositivos habilitados con Bluetooth tales como smartphones y tablets a esta unidad para escuchar música mientras navega por el correo electrónico y sitios web de internet al margen de esta unidad. Además, esta unidad es compatible con códecs de audio de alta calidad, AAC, lo que le permite disfrutar de música y videojuegos con un sonido potente.
- **Altavoces compactos con una gran calidad de sonido**
Los altavoces tienen un tweeter de cúpula blanda de alta resonancia y obleas de cono de papel de 12 cm de ancho sensibles. Junto con el conducto reflector de graves en la parte posterior, estos equilibran un volumen sustancial con un sonido nitido para una gran calidad de sonido.



Nombres y funciones de las piezas

Panel delantero

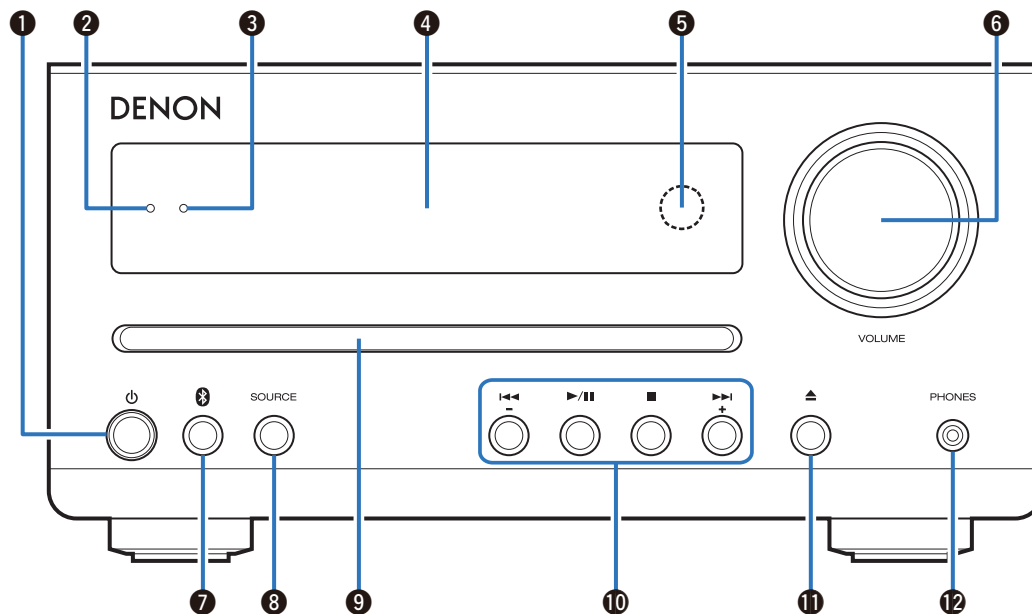

Para obtener información, consulte la página siguiente.

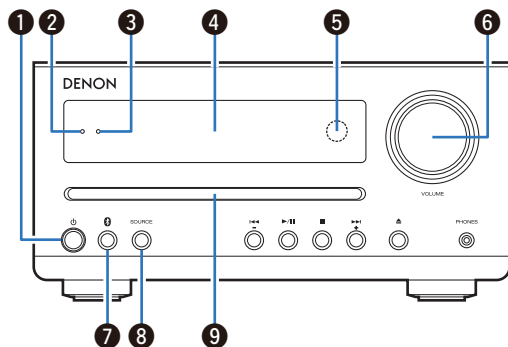

1 Botón de alimentación (⏻)

Permite encender y apagar (modo de espera) esta unidad.

(👉 p. 24)



- Cuando "CLK MODE" está activado, este botón cambia entre el modo normal y el modo de reloj. (👉 p. 45)

2 Indicador de alimentación

Se ilumina de las maneras siguientes en función del estado de la alimentación:

- Encendido: Verde
- Modo de espera normal: Desactivado
- Alarma en modo de espera: Naranja (👉 p. 46)

3 Indicador de Bluetooth

La luz se mantiene encendida o parpadea dependiendo del estado de la conexión Bluetooth.

- "Audición de música desde un dispositivo Bluetooth" (👉 p. 34)
- "Ajuste del modo de espera de Bluetooth" (👉 p. 36)

4 Pantalla

Muestra información.

5 Sensor de mando a distancia

Recibe las señales del mando a distancia. (👉 p. 6)

6 Mando VOLUME

Permite ajustar el volumen. (👉 p. 25)

7 Botón de Bluetooth (📶)

Esta función cambia la entrada a Bluetooth. También se pulsa durante la operación de emparejamiento. (👉 p. 33)

8 Botón SOURCE

Sirven para seleccionar la fuente de entrada. (👉 p. 25)

9 Ranura para disco

En ella se introducen los discos. (👉 p. 26)



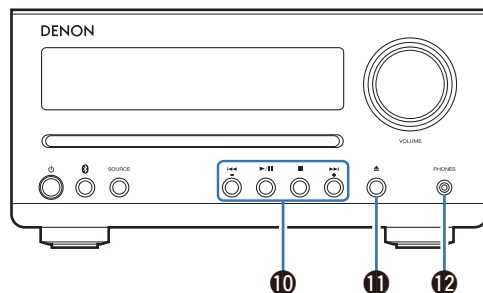

10 Botones de sistema

Permiten realizar operaciones relacionadas con la reproducción.

Botones de Preselección/sintonización (-, +)

Permiten seleccionar las emisiones de FM y AM. (☞ p. 30)

11 Botón de expulsión de disco (▲)

Permite expulsar el disco.

12 Conector de auriculares (PHONES)

Sirve para conectar los auriculares.

Cuando enchufe unos auriculares a este conector, se dejará de oír el audio a través de los altavoces conectados.

NOTA

- Para evitar pérdida de audición, no suba el volumen excesivamente cuando use los auriculares.

Panel trasero

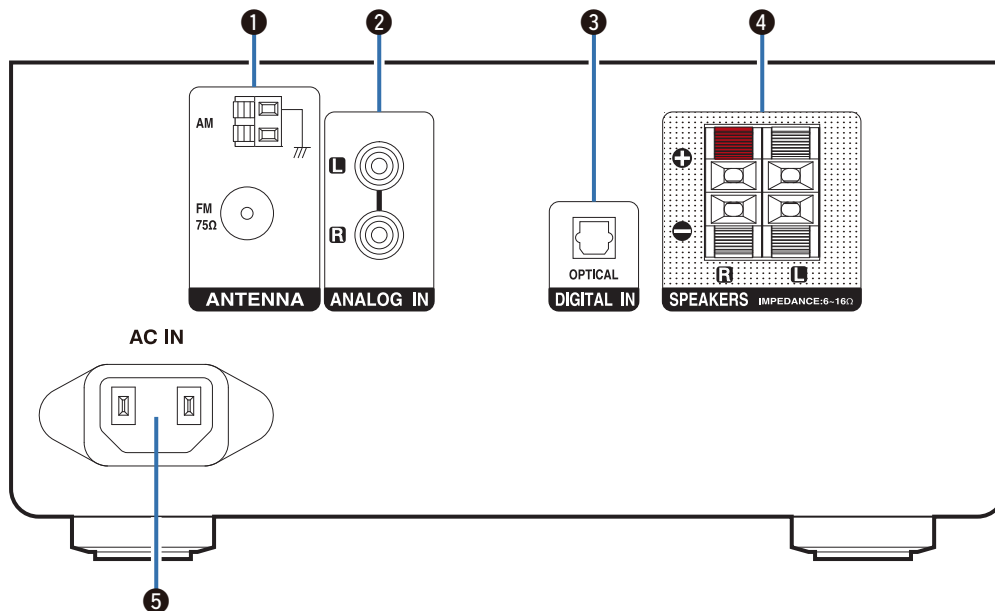

Para obtener información, consulte la página siguiente.

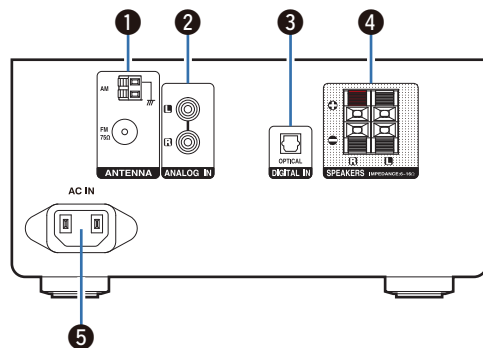

1 Terminales de antena (ANTENNA)

Se utiliza para conectar antenas FM y antenas AM de cuadro. (👉 p. 20)

2 Conectores ANALOG IN

Conexión a un dispositivo con conectores de salida de audio analógico. (👉 p. 19)

3 Conector DIGITAL IN

Conexión a un dispositivo con conectores de salida de audio digital. (👉 p. 19)

4 Terminales de altavoces (SPEAKERS)

Sirven para conectar los altavoces. (👉 p. 17)

5 Entrada de CA (AC IN)

Sirve para conectar el cable de alimentación. (👉 p. 22)

Mando a distancia

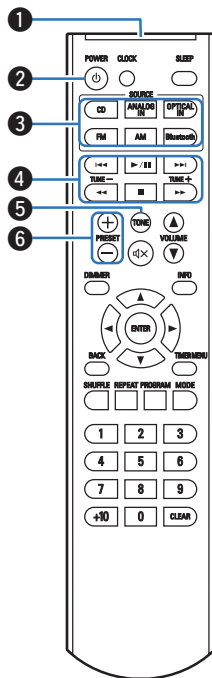

1 Transmisor de señales del mando a distancia

Transmite las señales del mando a distancia. (👉 p. 6)

2 Botón POWER (🔌)

Permite encender la unidad/activar el modo de espera. (👉 p. 24)

3 Botones selectores de fuente de entrada

Sirven para seleccionar la fuente de entrada. (👉 p. 25)

4 Botones de sistema

Permiten realizar operaciones relacionadas con la reproducción.

Botones de sintonización (TUNE +, -)

Permiten seleccionar las emisiones de FM y AM. (👉 p. 30)

5 Botón TONE

Ajuste del tono. (👉 p. 41)

6 Botones de preselección (PRESET +, -)

Permiten seleccionar estaciones de emisión presintonizadas. (👉 p. 31)

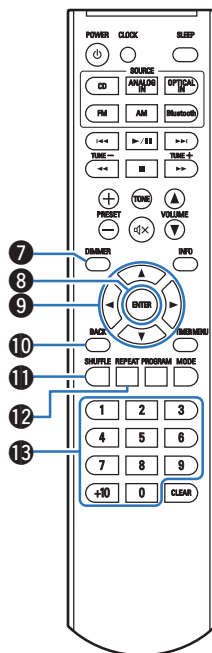

**7 Botón DIMMER**

Ajusta el brillo de la pantalla de la unidad. (🔍 p. 42)

8 Botón ENTER

Permite seleccionar las opciones.

9 Botones del cursor (Δ▽◀▶)

Permiten seleccionar las opciones.

10 Botón BACK

Regresa al elemento anterior.

11 Botón SHUFFLE

Permite reproducir de forma aleatoria las pistas.

12 Botón REPEAT

Permite activar y desactivar la repetición de la reproducción.

13 Botones numéricos (0 – 9, +10)

Permiten introducir valores numéricos en la unidad.

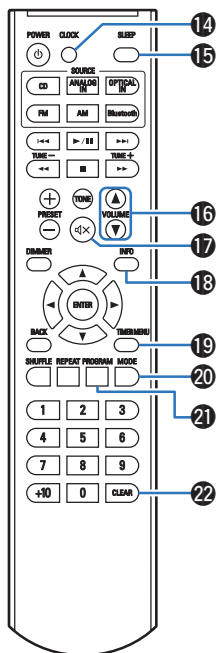

**14 Botón CLOCK**

En la unidad se indica la hora actual. (☞ p. 44)

15 Botón SLEEP

Permite ajustar el temporizador de desconexión. (☞ p. 47)

16 Botones VOLUME (▲▼)

Permite ajustar el volumen. (☞ p. 25)

17 Botón de modo silencio (ⓧ)

Permite silenciar la salida de audio. (☞ p. 25)

18 Botón de información (INFO)

Permite cambiar la información sobre la pista que aparece en pantalla durante la reproducción.

19 Botón TIMER MENU

El menú de configuración del temporizador se muestra en la pantalla de la unidad. (☞ p. 44)

20 Botón MODE

- Permite cambiar el modo de funcionamiento de la sintonización FM. (☞ p. 30)
- Sirve para cambiar el rango de reproducción de un CD de datos. (☞ p. 29)
- Utilízelo para conectar, desconectar y emparejar dispositivos Bluetooth. (☞ p. 33)

21 Botón PROGRAM

Permite ajustar la reproducción de programa. (☞ p. 27)

22 Botón CLEAR

Permite cancelar los ajustes.



■ Contenido

Conexión de altavoces	17
Conexión de un dispositivo analógico	19
Conexión de un dispositivo digital	19
Conexión de una antena FM/AM	20
Conexión del cable de alimentación	22

NOTA

- No conecte el cable de alimentación hasta que se hayan completado todas las conexiones.
- No junte los cables de alimentación con los cables de conexión en un mismo mazo. De lo contrario, se podrían ocasionar zumbidos o ruido.

■ Cables necesarios para las conexiones

Utilice los cables necesarios en función de los dispositivos que quiera conectar.

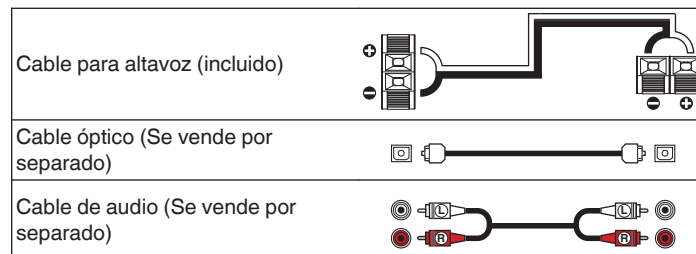

Conexión de altavoces

Aquí conectamos los altavoces de la habitación a esta unidad.

En esta sección se explica cómo conectarlos mediante los ejemplos típicos.

NOTA

- Desconecte el enchufe de esta unidad de la alimentación de la toma de corriente antes de conectar los altavoces.
- Conecte los cables de los altavoces de manera que no sobresalgan de los terminales de altavoces. El circuito de protección puede activarse si los alambres de los cables hacen contacto con el panel trasero o si los lados + y - hacen contacto entre sí. "Circuito de protección" (☞ p. 66)
- Nunca toque los terminales de altavoces mientras el cable de alimentación esté conectado. Si lo hace, puede provocar una descarga eléctrica.
- Utilice altavoces que tengan una impedancia de 6 a 16 Ω /ohm.

Conexión de los cables para los altavoces

Compruebe cuidadosamente los canales izquierdo (L) y derecho (R) y las polaridades + y - de los altavoces que va a conectar a esta unidad, y asegúrese de conectar los canales y las polaridades correctamente.

- 1 **Pele unos 3/8 pulg. (10 mm) del revestimiento del extremo del cable para altavoz y retuerza firmemente el cable interior.**



- 2 **Empuje la palanca del terminal de altavoz e inserte el cable para altavoz en la ranura de inserción del cable.**

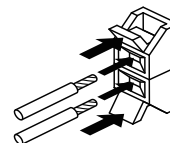

- 3 **Levante el dedo de la palanca del terminal de altavoz para fijar el cable para altavoz.**

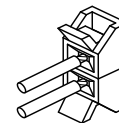

Conexión de altavoces

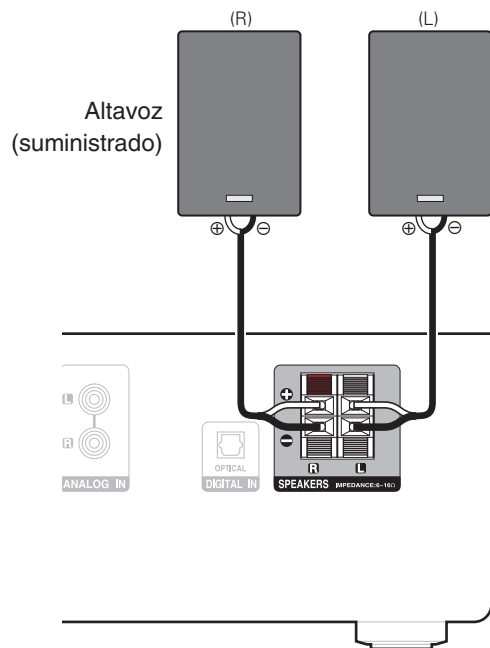

Conexión de un dispositivo analógico

Puede conectar esta unidad a varios dispositivos con salida de audio analógico.

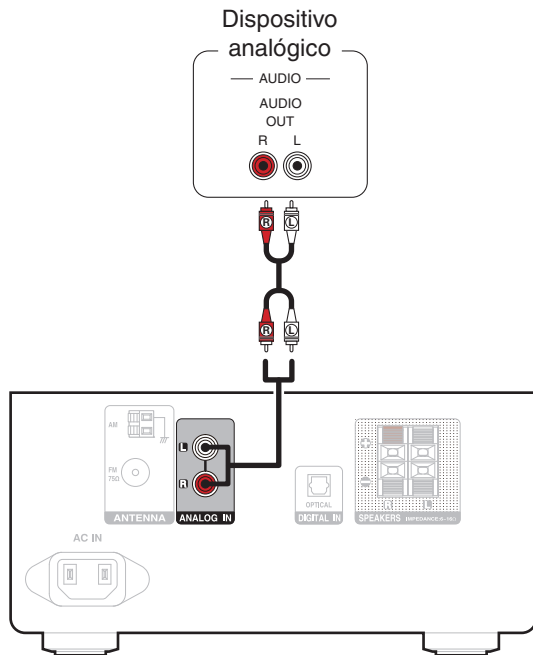

Conexión de un dispositivo digital

Puede conectar esta unidad a dispositivos con salida de audio digital (TV, equipo digital, etc.).

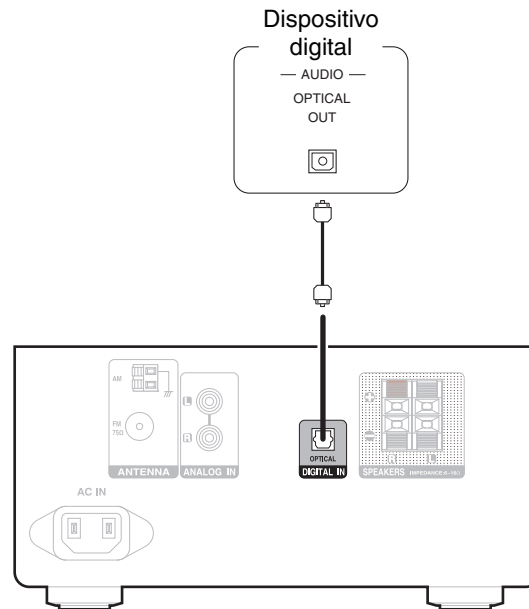

■ Especificaciones de los formatos de audio compatibles

Consulte "DIGITAL IN" (👉 p. 61).

Conexión de una antena FM/AM

Después de conectar la antena y recibir una señal de radio desplace la antena hacia una posición en la que el nivel de ruido sea mínimo. A continuación, utilice cinta adhesiva, etc. para fijar la antena en ese lugar. “Audición de emisiones de FM/AM” (☞ p. 30)

Antena AM de cuadro
(suministrado)

Antena interior de FM
(suministrado)

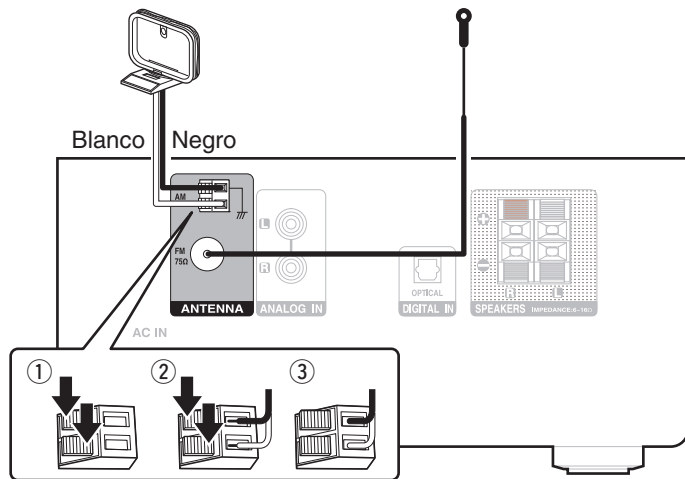

- Si no puede recibir una buena señal de emisión, se recomienda instalar una antena de exterior. Le recomendamos que consulte a su distribuidor habitual para obtener información detallada.

NOTA

- Asegúrese de que los terminales del conductor de la antena AM de cuadro no queden en contacto con las partes metálicas del panel.



■ Uso de la antena AM de cuadro

Para utilizarla suspendida de un muro

Suspéndala directamente del muro sin ensamblar.

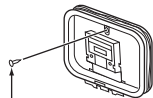

Clavo, tachuela, etc.

Para utilizarla sobre una base

Para el montaje, siga el procedimiento indicado anteriormente.

Al montar, consulte “Conjunto de la antena AM de cuadro”.

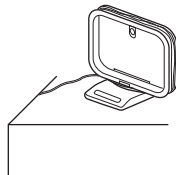

■ Conjunto de la antena AM de cuadro

- 1 Pase el soporte por la base de la antena de cuadro, desde atrás hacia adelante, y dóblelo.
- 2 Introduzca la lengüeta en el orificio cuadrado del soporte.

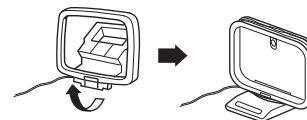
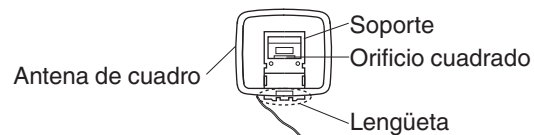

Conexión del cable de alimentación

Después de completar todas las conexiones, introduzca el enchufe en la alimentación de la toma de corriente.

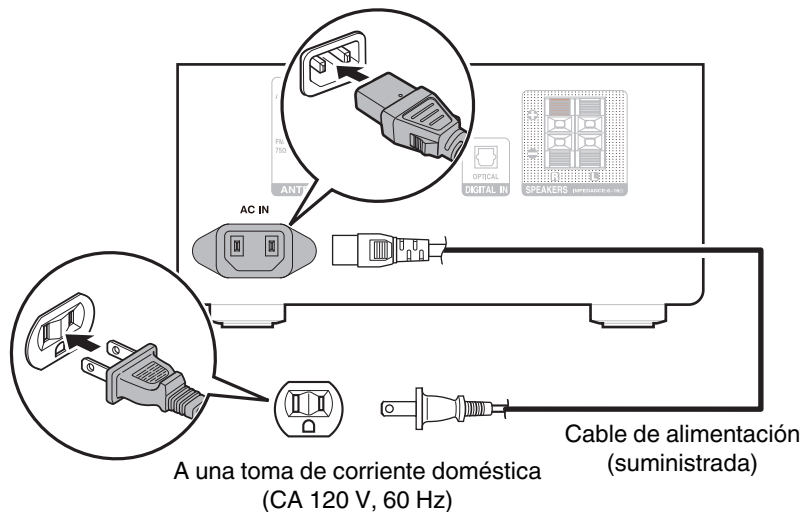

■ Contenido

Funcionamiento básico

Encendido	24
Cambio de la unidad al modo de espera	24
Selección de la fuente de entrada	25
Ajuste del volumen	25
Interrupción temporal de la salida de sonido (silencio)	25

Reproducción de un dispositivo

Reproducción de CD	26
Reproducción de DATA CD	28
Audición de emisiones de FM/AM	30
Audición de música desde un dispositivo Bluetooth	33
Reproducir entrada digital	38
Reproducir entrada analógica	39

Otras funciones

Funciones útiles	40
------------------	----



Funcionamiento básico

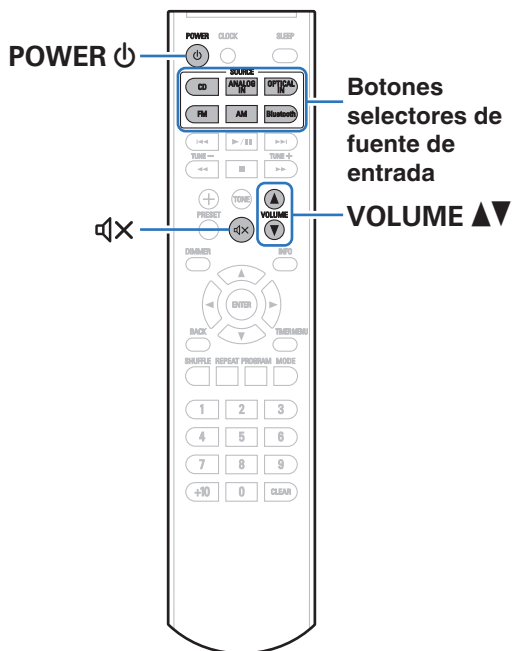

Encendido

1 Pulse POWER para encender la unidad.

El indicador de alimentación se ilumina en color verde.



- También puede pulsar en la unidad principal para encender la unidad desde el modo de espera.

Cambio de la unidad al modo de espera

1 Pulse POWER .

La unidad cambia al modo de espera.



- También puede poner la alimentación en espera pulsando en la unidad principal.

NOTA

- Se sigue suministrando energía a parte de los circuitos aunque la unidad esté en modo de espera. Cuando abandone la casa durante largos periodos de tiempo o se vaya de vacaciones, desconecte el cable de alimentación de la toma de corriente.



Selección de la fuente de entrada

1 Pulse el botón de selección de la fuente de entrada que desee reproducir.

En la pantalla aparece la fuente de entrada seleccionada.



- También puede seleccionar la fuente de entrada si pulsa SOURCE en la unidad principal.

Ajuste del volumen

1 Utilice VOLUME ▲▼ para ajustar el volumen.

El nivel de volumen aparece en pantalla.



- También puede ajustar el volumen girando VOLUME en la unidad principal.

Interrupción temporal de la salida de sonido (silencio)

1 Pulse .

“MUTE” aparece en la pantalla.



- Para cancelar el modo silencioso, ajuste el volumen del sonido o pulse  nuevamente.



Reproducción de CD

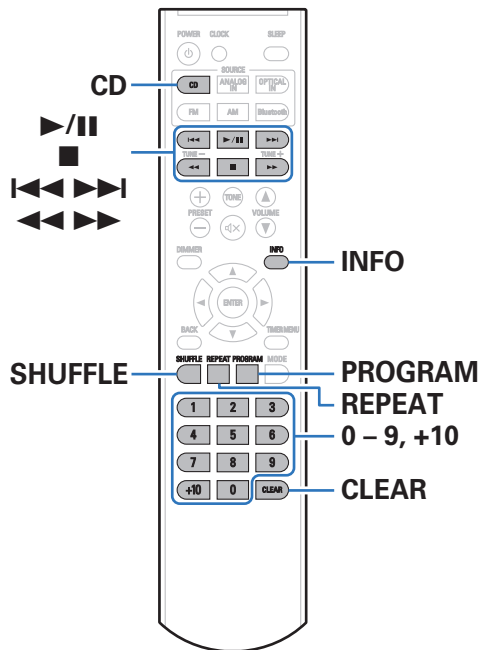

Reproducción de CD

- 1** Pulse **CD** para cambiar la fuente de entrada a “CD”.
- 2** Introduzca un disco. (ver p. 62)
- 3** Pulse **▶/||**.
Comienza la reproducción.

NOTA

- No es posible utilizar discos de 3 pulgadas/8 cm en esta unidad. No introduzca discos de 3 pulgadas/8 cm en la ranura para discos.
- No introduzca nada más que CD en la ranura para discos. Si lo hace, se pueden producir daños en la unidad.



Botones de funcionamiento	Función
▶/	Reproducción / Pausa
■	Parada
◀◀▶▶	Salto a la pista anterior / Salto a la siguiente pista
◀◀▶▶	(mantener pulsado) Retroceso rápido / Avance rápido
0 - 9, +10	Selección de la pista
SHUFFLE	Reproducción aleatoria
REPEAT	Repetición de la reproducción <ul style="list-style-type: none"> • Cambio entre la repetición de una pista y la repetición de todas las pistas.
INFO	Cambio de la visualización del tiempo transcurrido

■ Expulsar CD

- 1 Pulse ▲ en la unidad principal mientras la reproducción está detenida.

Reproducción de las pistas en un orden específico (reproducción de programa)

Se pueden programar hasta 64 pistas.

- 1 **En el modo de parada, pulse PROGRAM.**
“PROGRAM” aparece en la pantalla.
- 2 **Utilice 0 - 9, +10 para seleccionar las pistas.**
[Ejemplo]
Para programar la reproducción de las pistas 3 y 12 en ese orden: pulse seguidas las teclas 3, +10 y 2.
- 3 **Pulse ▶/||.**
La reproducción comienza en el orden programado.



- El programa se borra cuando se extrae el disco o cuando la unidad se apaga.
- En el modo de parada, pulse CLEAR para borrar la última pista programada.



Reproducción de DATA CD

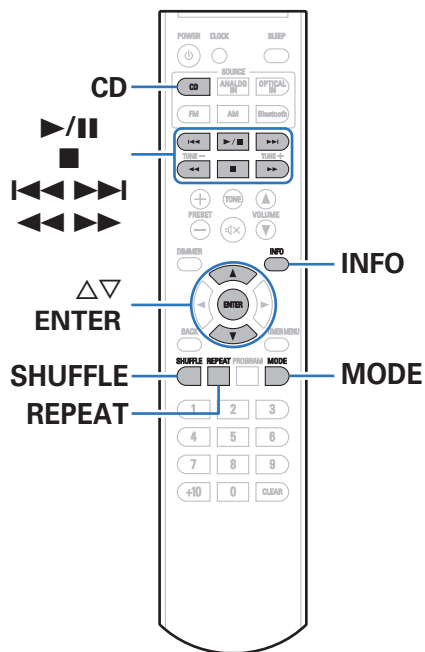

- En esta sección se explica cómo reproducir archivos de música que se han grabado en un disco CD-R o CD-RW.
- Hay muchos sitios de distribución de música en internet que permiten la descarga de archivos de música en formato MP3 o WMA (Windows Media® Audio). Los archivos de música descargados de estos sitios se pueden guardar en discos CD-R o CD-RW, y se pueden reproducir en esta unidad.
- Los tipos de formatos de audio y las especificaciones compatibles con esta unidad para las reproducciones son las siguientes. Véase “Archivos reproducibles” para obtener más información. (p. 60)
 - MP3
 - WMA

NOTA

- No se pueden reproducir archivos protegidos por derechos de autor.
- Tenga en cuenta que, según el software utilizado para la grabación y otras condiciones, es posible que algunos archivos no se reproduzcan o no se muestren correctamente.

“Windows Media” y “Windows” son marcas comerciales o marcas comerciales registradas de “Microsoft Corporation” en Estados Unidos y en otros países.



Reproducción de archivos

- 1 Pulse **CD** para cambiar la fuente de entrada a “CD”.
- 2 Introduzca un CD-R o un CD-RW que contenga archivos de música en la ranura para discos. (🔧 p. 62)
- 3 Utilice $\Delta \nabla$ para seleccionar la carpeta que desee reproducir y, a continuación, pulse **ENTER**.
- 4 Utilice $\lll \lll \lll \lll$ para seleccionar el archivo que desee reproducir y, a continuación, pulse **ENTER**.
Comienza la reproducción.

Botones de funcionamiento	Función
$\blacktriangleright \parallel$	Reproducción / Pausa
\blacksquare	Parada
$\lll \lll \lll \lll$	Selección de archivo, Salto a la pista anterior/Salto a la siguiente pista
$\lll \lll \lll$	(mantener pulsado) Retroceso rápido / Avance rápido
$\Delta \nabla$	Selección de carpeta
MODE	Cambio del modo de reproducción <ul style="list-style-type: none"> • Alterna entre la reproducción de todos los archivos de la carpeta seleccionada o de todas las pistas del disco.
SHUFFLE	Reproducción aleatoria
REPEAT	Repetición de la reproducción <ul style="list-style-type: none"> • Cambio entre la repetición de una pista y la repetición de todas las pistas.
INFO	Cambio de nombre de título, artista, álbum, visualización del tiempo transcurrido
ENTER	Introduzca el elemento seleccionado



- Se muestran caracteres, números y ciertos símbolos en inglés. Los caracteres incompatibles se sustituyen por un “_”.

■ Archivos que pueden reproducirse

Consulte “Reproducción de DATA CD” (🔧 p. 60).



Audición de emisiones de FM/AM

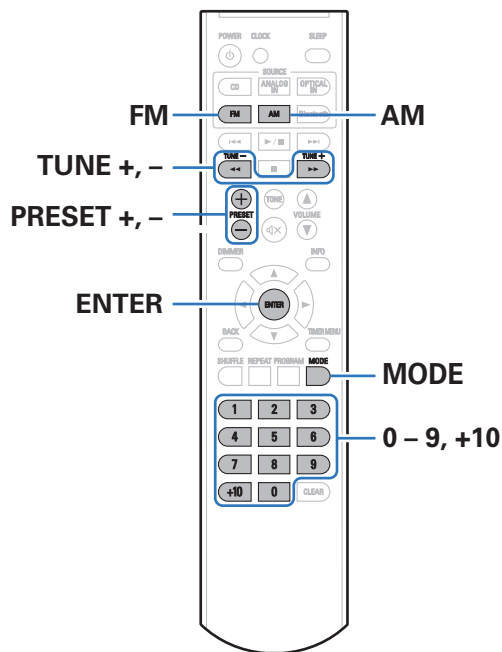

Para obtener información sobre cómo conectar la antena, consulte “Conexión de una antena FM/AM” (🔗 p. 20).

Audición de emisiones de FM/AM

- 1 Pulse FM o AM para seleccionar la banda de recepción.**
- 2 Mantenga pulsado TUNE + o TUNE - para seleccionar la emisora que desee escuchar.**

Se realiza la exploración hasta que se encuentra una emisora de radio disponible. Cuando se encuentra una emisora de radio, la exploración se detiene automáticamente y se sintoniza.

- Pulse y suelte el botón TUNE + o TUNE - para cambiar la frecuencia con un intervalo con cada pulsación.



- Pulse MODE repetidamente mientras recibe una emisora FM para cambiar el modo de recepción FM entre modo de recepción estéreo (STEREO) y modo de recepción monoaural (MONO). Si la señal es débil y no es posible una recepción estable en estéreo, establezca “MONO”. “STEREO” Está configurado en el momento de la compra.



Preselección de emisoras FM/AM

En esta unidad se pueden preseleccionar un total de 40 emisoras de emisión (30 emisoras FM y 10 emisoras AM).

- 1 Sintone la emisora que desee preseleccionar.**
- 2 Pulse ENTER.**
El número de preselección parpadea.
- 3 Utilice 0 – 9, +10 o PRESET +, – para elegir el número que se vaya a preseleccionar y, a continuación, pulse ENTER.**
La frecuencia y el modo de recepción están preseleccionados.



- Seleccione un número de preselección en el paso 3 para sobrescribir dicho número con la emisora que se está recibiendo en ese momento.

Recepción de emisoras presintonizadas

- 1 Utilice 0 – 9, +10 o PRESET –, + para elegir el número de preselección.**



Establecimiento de los canales preseleccionados y cambio de la frecuencia recibida en la unidad principal

Los botones de Preselección/Sintonización (–, +) de la unidad principal se pueden utilizar para cambiar el canal preseleccionado y para sintonizar. Las funciones de los botones se pueden cambiar configurando la unidad en modo “PRESET” o modo “MANUAL”. Siga los siguientes pasos para configurar como desee.

1 Pulse **■** en la unidad principal durante la recepción de una emisora.

La configuración actual aparece en la pantalla.

2 Mientras se muestra la configuración actual en la pantalla, pulse **■** de nuevo en la unidad.

La configuración cambia cada vez que se pulsa el botón.

Modo “PRESET”:

Utilice los botones de Preselección/Sintonización (–, +) de la unidad principal para cambiar los canales preseleccionados.

- Esta es la misma operación de PRESET – o PRESET + del mando a distancia.

Modo “MANUAL”:

Utilice los botones de Preselección/Sintonización (–, +) de la unidad principal para cambiar la frecuencia recibida.

- Esta es la misma operación que pulsar TUNE – o TUNE + en el mando a distancia.
-



Audición de música desde un dispositivo Bluetooth

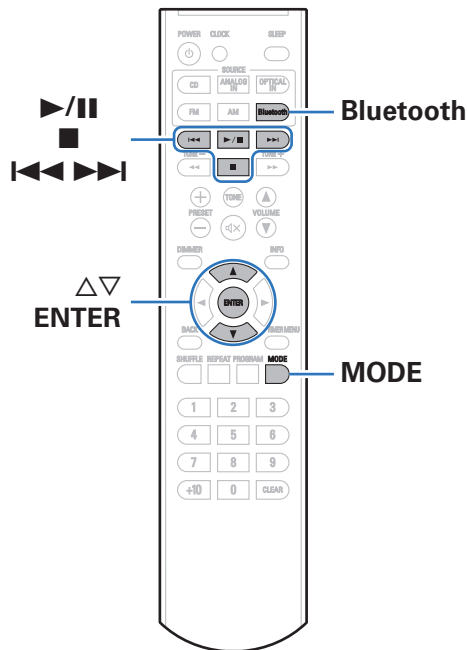

Los archivos de música guardados en dispositivos Bluetooth tales como smartphones, reproductores de música digitales, etc. pueden disfrutarse en esta unidad emparejando y conectando esta unidad con el dispositivo Bluetooth.

La comunicación es posible hasta un rango de unos 32,8 ft/10 m.

NOTA

- Para reproducir música desde un dispositivo Bluetooth, el dispositivo Bluetooth tiene que ser compatible con el perfil A2DP.



Audición de música desde un dispositivo Bluetooth

Para disfrutar música desde un dispositivo Bluetooth en esta unidad, el dispositivo Bluetooth debe estar emparejado primero con esta unidad. Una vez que el dispositivo Bluetooth ha sido emparejado, no necesita ser emparejado otra vez.

1 Pulse Bluetooth para cambiar la fuente de entrada a “BT AUDIO”.

Al utilizar por primera vez, la unidad entrará en el modo de emparejamiento automáticamente y “PAIRING” aparecerá en la pantalla de la unidad.

2 Active la configuración Bluetooth en su dispositivo móvil.

3 Seleccione esta unidad cuando su nombre aparece en la lista de dispositivos mostrados en la pantalla del dispositivo Bluetooth.

La luz indicadora de Bluetooth se enciende cuando se completa el emparejamiento.

- Conecte al dispositivo Bluetooth mientras se está mostrando “PAIRING” en la pantalla de la unidad. Realice la conexión con el dispositivo Bluetooth cerca de la unidad (alrededor de 3,3 ft/1 m).

4 Reproduzca la música utilizando cualquier aplicación de su dispositivo Bluetooth.

- El dispositivo Bluetooth puede operarse también con el mando a distancia de esta unidad.
- La próxima vez que se cambie la fuente de entrada a “BT AUDIO”, esta unidad se conectará automáticamente al último dispositivo Bluetooth al que se hubiera conectado.





- Si no se visualiza el nombre de esta unidad en la pantalla del dispositivo Bluetooth, busque otros dispositivos en el dispositivo Bluetooth.
- Introduzca “0000” cuando se le pida la contraseña en la pantalla del dispositivo Bluetooth.

NOTA

- El modo de emparejamiento en esta unidad dura aprox. 5 minutos. Si el modo de emparejamiento en esta unidad se cancela antes de completar el emparejamiento, inténtelo de nuevo desde el paso 1.
- Esta unidad no puede realizar el emparejamiento con un dispositivo Bluetooth con una clave de acceso distinta a “0000”.



Botones de funcionamiento	Función
	Reproducción / Pausa
	Parada
	Anterior / Siguiente

NOTA

- Para operar el dispositivo Bluetooth con el mando a distancia de esta unidad, el dispositivo Bluetooth tiene que ser compatible con el perfil AVRCP.
- No está garantizado que el mando a distancia de esta unidad funcione con todos los dispositivos Bluetooth.
- Dependiendo del tipo de dispositivo Bluetooth, esta unidad emite audio ajustado a la configuración del volumen del dispositivo Bluetooth.

Emparejamiento con otros dispositivos Bluetooth

Empareje un dispositivo Bluetooth con esta unidad.

1 Active la configuración Bluetooth en su dispositivo móvil.

2 Pulse MODE.

El menú de Bluetooth se muestra en la pantalla.

3 Utilice $\Delta \nabla$ para seleccionar “PAIRING” y, a continuación, pulse ENTER.

El indicador de Bluetooth parpadea y el dispositivo entrará en modo de emparejamiento.

4 Seleccione esta unidad cuando su nombre aparece en la lista de dispositivos mostrados en la pantalla del dispositivo Bluetooth.

La luz indicadora de Bluetooth se enciende cuando se completa el emparejamiento.



- Esta unidad puede ser emparejada con un máximo de 8 dispositivos Bluetooth. Cuando se empareja un noveno dispositivo Bluetooth, se registrará en lugar del dispositivo registrado antes que los demás.
- Introduzca “0000” cuando se le pida la contraseña en la pantalla del dispositivo Bluetooth.



Desconexión de Bluetooth

- 1 Pulse MODE mientras está conectado al Bluetooth.**
El menú de Bluetooth se muestra en la pantalla.
- 2 Utilice $\Delta\nabla$ para seleccionar “DISCONNECT” y, a continuación, pulse ENTER.**
Desconecte la conexión Bluetooth con el dispositivo conectado.

Ajuste del modo de espera de Bluetooth

Cuando el modo de espera de Bluetooth se activa, si la unidad está en espera, esta se enciende automáticamente cuando se conecta un dispositivo Bluetooth a ella, lo que le permite escuchar música a través de Bluetooth.

- 1 Pulse Bluetooth para cambiar la fuente de entrada a “BT AUDIO”.**
- 2 Pulse MODE.**
El menú de Bluetooth se muestra en la pantalla.
- 3 Utilice $\Delta\nabla$ para seleccionar “BT STBY” y, a continuación, pulse ENTER.**
El menú de configuración del modo de espera de Bluetooth se muestra en la pantalla.
- 4 Utilice $\Delta\nabla$ para seleccionar “ON” u “OFF” y, a continuación, pulse ENTER.**



- Establezca “BT STBY” en “ON” y, a continuación, deje esta unidad en modo de espera. El indicador de Bluetooth parpadea.
- La función de espera de Bluetooth no se puede usar si no hay información de emparejamiento en esta unidad. Para utilizar esta función, conecte esta unidad a un dispositivo Bluetooth emparejado.



Reconexión de un dispositivo Bluetooth a esta unidad

Una vez completado el emparejamiento, el dispositivo Bluetooth se puede conectar sin tener que realizar ninguna operación en esta unidad.

Será necesario realizar también esta operación cuando se cambie el dispositivo Bluetooth que se vaya a reproducir.

- 1 Si ya hay un dispositivo Bluetooth conectado en esos momentos, desactive el ajuste de Bluetooth de ese dispositivo para desconectarlo.**
- 2 Active el ajuste de Bluetooth del dispositivo Bluetooth que vaya a conectar.**
- 3 Seleccione esta unidad en la lista de dispositivos Bluetooth de su dispositivo Bluetooth.**
- 4 Reproduzca la música utilizando cualquier aplicación de su dispositivo Bluetooth.**



- Cuando un dispositivo Bluetooth se conecta con la unidad en el modo de espera Bluetooth (el indicador de Bluetooth parpadea), unidad se encenderá automáticamente.



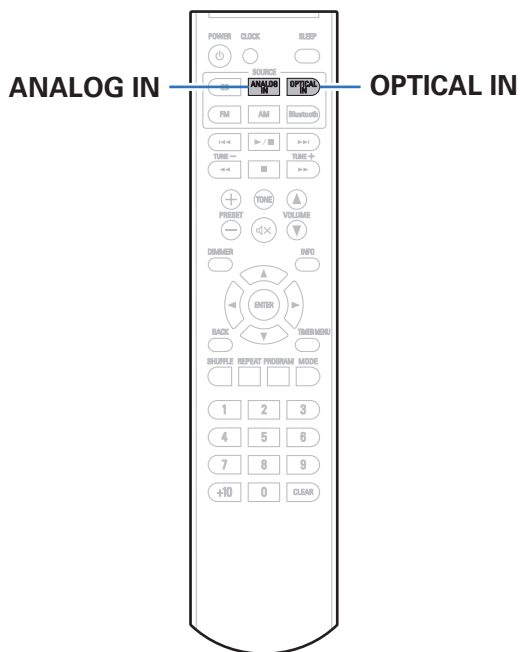

Reproducir entrada digital

- 1 Prepare la reproducción.**
Compruebe la conexión y, a continuación, encienda esta unidad.
"Conexión de un dispositivo digital" (🔗 p. 19)
- 2 Pulse OPTICAL IN para cambiar la fuente de entrada a "OPTICAL".**
- 3 Reproduzca el componente conectado a esta unidad.**

NOTA

- No use la entrada para señales que no sean PCM, como Dolby Digital y DTS. Esto provocará ruido y podría dañar los altavoces.
- "UNLOCK" se muestra cuando se reciben señales de audio que no son compatibles con esta unidad o cuando la frecuencia de muestreo no se puede detectar.

■ Especificaciones de los formatos de audio compatibles

Consulte "DIGITAL IN" (🔗 p. 61).



Reproducir entrada analógica

- 1 Prepare la reproducción.**
Compruebe la conexión y, a continuación, encienda esta unidad.
- 2 Pulse ANALOG IN para cambiar la fuente de entrada a “ANALOG”.**
- 3 Reproduzca el componente conectado a esta unidad.**



Funciones útiles

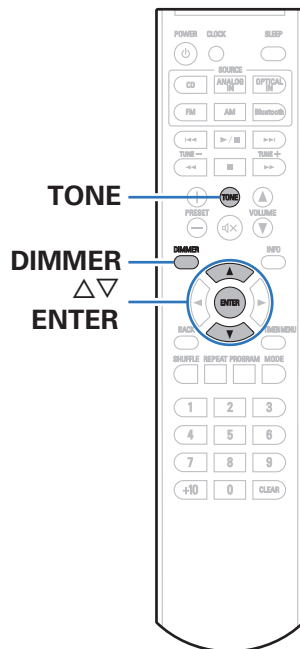

Ajuste del tono	41
Cambio de la luminosidad de la pantalla	42



Ajuste del tono

1 Pulse TONE.

Se muestra el menú de ajuste de la calidad del sonido.

2 Utilice Δ / ∇ para seleccionar el parámetro de tono que desee ajustar.

3 Utilice Δ / ∇ para efectuar los ajustes de “BASS”, “TREBLE”, “BALANCE” o “S-DIRECT”.

4 Pulse ENTER.

□ BASS

Permite ajustar el sonido de los graves.

-10 – +10 (Predeterminado: 0)

□ TREBLE

Permite ajustar el sonido de los agudos.

-10 – +10 (Predeterminado: 0)

□ BALANCE

Ajuste el balance de volumen izquierdo/derecho.

L1 – L6, CENTER, R1 – R6(Predeterminado: CENTER)



- Los ajustes de “BALANCE” no se muestran cuando se utilizan los auriculares.

□ S-DIRECT (Source Direct)

ON: El sonido reproducido está más cerca del sonido de la fuente.

OFF
(Predeterminado): Desactive la función S-DIRECT (Source Direct).



- Establezca “S-DIRECT” en “ON” para restaurar los ajustes de “BASS”, “TREBLE” y “BALANCE” a los valores de fábrica.



Cambio de la luminosidad de la pantalla

El brillo de la pantalla puede ajustarse en uno de tres niveles.

1 Pulse DIMMER.

- Cada vez que se pulsa el botón, el brillo de la pantalla cambia.



- El brillo de la pantalla está establecido en el nivel más brillante de forma predeterminada.



■ Contenido

Ajuste del reloj, de la reproducción con temporizador y del temporizador de desconexión

Ajuste de la hora actual	44
Visualización del reloj en todo momento	45
Ajuste de la reproducción con temporizador	46
Ajuste del modo de reproducción con temporizador	47
Función de temporizador de dormir	47

Ajuste del modo de espera automático

Activación del modo de espera automático	48
Desactivación del modo de espera automático	48



Ajuste del reloj, de la reproducción con temporizador y del temporizador de desconexión

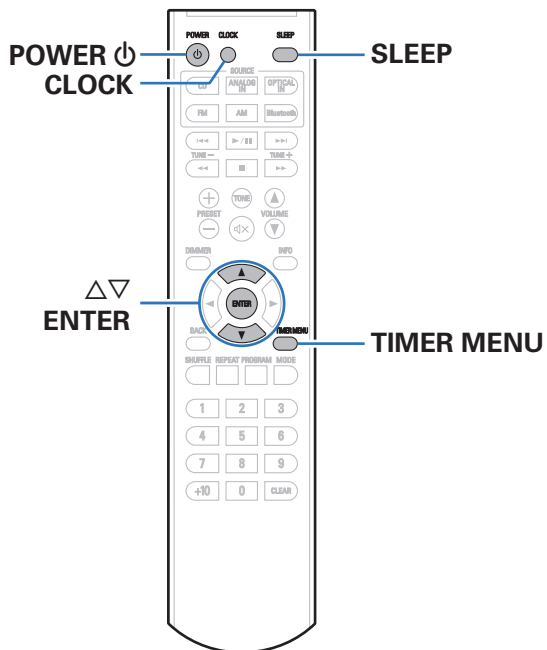

Ajuste de la hora actual

- 1 Pulse TIMER MENU.**
Se muestra el menú de configuración del temporizador.
- 2 Utilice $\Delta \nabla$ para seleccionar "CLOCK" y, a continuación, pulse ENTER.**
Se muestra el menú de configuración del reloj.
- 3 Utilice $\Delta \nabla$ para establecer las "horas".**
- 4 Pulse ENTER.**
Parpadearán los "minutos".
- 5 Utilice $\Delta \nabla$ para establecer los "minutos".**
- 6 Pulse ENTER.**
Se establecerá la hora actual y desaparecerá la pantalla del menú.



❑ Consulta de la hora actual cuando la unidad está apagada

Pulse CLOCK.

Pulse CLOCK una vez más para que la pantalla vuelva a su estado original.

❑ Consulta de la hora actual cuando la unidad está en modo de espera

Pulse CLOCK.

La hora actual se muestra durante 10 segundos.



- La hora no se puede ajustar cuando la unidad está en modo de espera. En primer lugar, encienda la unidad.
- Cuando "CLK MODE" del menú de configuración del temporizador esté ajustado en "ON", la hora actual se mostrará continuamente, incluso cuando la alimentación esté establecida en modo de espera.

Visualización del reloj en todo momento

Ajuste el modo de reloj para que aparezca el reloj en todo momento en la pantalla, incluso cuando la unidad esté en modo de espera.

1 Pulse TIMER MENU.

Se muestra el menú de configuración del temporizador.

2 Utilice $\Delta \nabla$ para seleccionar "CLK MODE" y, a continuación, pulse ENTER.

Se muestra el menú de configuración del modo de reloj.

3 Utilice $\Delta \nabla$ para seleccionar "ON" u "OFF" y, a continuación, pulse ENTER.



- Si "CLK MODE" está establecido en "ON", esta unidad consume la misma cantidad de energía que cuando está encendida.



Ajuste de la reproducción con temporizador

El sonido de la fuente de entrada establecida se puede reproducir a una hora específica. El sonido también se puede reproducir a la misma hora todos los días.

1 Pulse **TIMER MENU**.

Se muestra el menú de configuración del temporizador.

2 Utilice $\Delta\nabla$ para seleccionar “ALARM” y, a continuación, pulse **ENTER**.

Se muestra el menú de configuración de reproducción con temporizador.

3 Utilice $\Delta\nabla$ para cambiar el ajuste que desee y, a continuación, pulse **ENTER** para entrar en el ajuste.

① ON TIME

Utilice $\Delta\nabla$ para seleccionar las “horas” para la hora de inicio de la alarma y, a continuación, pulse **ENTER**.

Utilice $\Delta\nabla$ para seleccionar los “minutos” para la hora de inicio de la alarma y, a continuación, pulse **ENTER**.

② OFF TIME

Utilice $\Delta\nabla$ para seleccionar las “horas” para la hora del finalización de la alarma y, a continuación, pulse **ENTER**.

Utilice $\Delta\nabla$ para seleccionar los “minutos” para la hora de finalización de la alarma y, a continuación, pulse **ENTER**.

③ SOURCE SELECT

Utilice $\Delta\nabla$ para seleccionar la fuente y, a continuación, pulse **ENTER**.

CD/FM/AM

④ MODE SELECT

Utilice $\Delta\nabla$ para seleccionar el modo de alarma y, a continuación, pulse **ENTER**.

ONCE:

La reproducción comienza y se detiene (la unidad se apaga) una sola vez a las horas establecidas.

EVERY:

La reproducción comienza y se detiene (la unidad se apaga) cada día a las horas establecidas.

4 Pulse **POWER** para establecer la alimentación en modo de espera.

Se establece el modo de espera de la alarma y el indicador de alimentación se ilumina en naranja.



Ajuste del modo de reproducción con temporizador

Encienda (una vez o diariamente) o apague la reproducción con temporizador en "ALARM" en el menú de configuración del temporizador.

1 Pulse TIMER MENU.

Se muestra el menú de configuración del temporizador.

2 Utilice Δ / ∇ para seleccionar "ON/OFF" y, a continuación, pulse ENTER.

Se muestra el menú de configuración del modo de reproducción con temporizador.

3 Utilice Δ / ∇ para seleccionar "ONCE", "EVERY" u "OFF" y, a continuación, pulse ENTER.

- Si el ajuste está establecido en "OFF", se desactivará la operación del tiempo, aunque los ajustes de la alarma continuarán sin cambios.

Función de temporizador de dormir

Puede configurar que la alimentación acceda automáticamente al modo de espera una vez transcurrido un tiempo determinado. Esto resulta muy práctico para escuchar contenidos mientras duerme.

1 Pulse SLEEP durante la reproducción y seleccione el tiempo de ajuste.

- Puede ajustar el temporizador de desconexión en un intervalo de 10 a 90 minutos en incrementos de 10 minutos.

■ Para anular el temporizador de dormir

Pulse SLEEP para ponerlo en "OFF".



- El ajuste del temporizador de desconexión se cancela cuando la unidad cambia al modo de espera.
- Para consultar el tiempo restante hasta la activación del temporizador de desconexión, pulse SLEEP.



Ajuste del modo de espera automático

Cuando el modo de espera automático está ajustado en Activado, si no detecta ninguna señal de entrada ni ninguna operación durante 15 minutos, esta unidad entrará en modo de espera de forma automática. En el momento de la compra, este modo está ajustado en Desactivado.



Activación del modo de espera automático

- 1 Mantenga pulsado **POWER**  durante más de 3 segundos para activar el modo de espera automático. "AUTO STANDBY ON" aparece en la pantalla.



- La función del modo de espera automático no funciona cuando la fuente de entrada es "FM" o "AM".

Desactivación del modo de espera automático

- 1 Mantenga pulsado **POWER**  durante más de 3 segundos para desactivar el modo de espera automático. "AUTO STANDBY OFF" aparece en la pantalla.



■ Contenido

Consejos

Me gustaría activar la alimentación a esta unidad desde un dispositivo Bluetooth	50
Quiero ajustar el tono por mí mismo	50
Quiero un sonido de reproducción que sea fiel al sonido original	50
Quiero que se muestre el reloj en todo momento	50

Resolución de problemas

El equipo no se enciende/El equipo se apaga	51
El LED parpadea	52
No se pueden realizar operaciones con el mando a distancia	53
No se reproduce sonido	54
No se reproduce el sonido que deseo	55
No se puede reproducir audio de dispositivos digitales (Óptica)	55
El sonido se interrumpe o se produce ruido	56
No se pueden reproducir discos	57
No se reproduce contenido del Bluetooth	58



Consejos

Me gustaría activar la alimentación a esta unidad desde un dispositivo Bluetooth

- Una vez que se realice el emparejamiento entre esta unidad y un dispositivo Bluetooth, puede activar la alimentación a esta unidad mediante el dispositivo Bluetooth. Cuando el modo de espera de Bluetooth está activado, esta unidad se enciende cuando se selecciona esta unidad en la lista de dispositivos de un dispositivo Bluetooth.

Quiero ajustar el tono por mí mismo

- Pulse el botón TONE y ajuste "BASS", "TREBLE" y "BALANCE". (🔍 p. 41)

Quiero un sonido de reproducción que sea fiel al sonido original

- Pulse el botón TONE y ajuste "S-DIRECT" en "ON". (🔍 p. 41)

Quiero que se muestre el reloj en todo momento

- El reloj se puede mostrar en todo momento pulsando el botón TIMER MENU y ajustando "CLK MODE" en "ON". (🔍 p. 45)



Resolución de problemas



Si se produce algún problema, compruebe lo siguiente primero:

1. ¿Las conexiones están correctamente hechas?
2. ¿Se está utilizando el equipo de acuerdo con las instrucciones del Manual del usuario?
3. ¿Los otros componentes funcionan correctamente?

Si esta unidad no funciona correctamente, compruebe los elementos que figuran en la tabla siguiente.

Si persistiera el problema, puede producirse un funcionamiento erróneo. En este caso, desconecte la alimentación eléctrica inmediatamente y póngase en contacto con su proveedor.

■ El equipo no se enciende/El equipo se apaga

Síntoma	Causa / Solución	Página
El equipo no se enciende.	• Compruebe si se ha introducido correctamente el enchufe en la toma de corriente.	22
	• La unidad está en modo de espera. Pulse  en la unidad o POWER  en el mando a distancia.	24
El equipo se apaga automáticamente.	• El temporizador de dormir se ha configurado. Encienda de nuevo el equipo.	47
	• La unidad está ajustada en modo de espera automático. El modo de espera automático cambia automáticamente la unidad al modo de espera si no hay señal ni se realiza ninguna acción durante más de 15 minutos. Para desactivar el modo de espera automático, mantenga pulsado el botón POWER  en el mando a distancia durante más de 3 segundos cuando el modo de espera automático esté activado.	48



■ El LED parpadea

Síntoma	Causa / Solución	Página
La luz roja parpadea en intervalos de 0,25 segundos y "PROTECT" se muestra en la pantalla.	<ul style="list-style-type: none"> Se activa el circuito de protección debido a un aumento de la temperatura interna. Apague la unidad, espere a que se haya enfriado completamente y vuelva a encenderla. Si el problema no se resuelve después de probar esta solución, desconecte la alimentación eléctrica de la unidad y póngase en contacto con el centro de reparaciones. 	<u>66</u>
	<ul style="list-style-type: none"> Puede que los conductores internos de los cables de los altavoces hayan entrado en contacto o que uno de los conductores internos de un cable se haya salido del terminal y esté haciendo contacto con el panel trasero de la unidad, lo que activaría el circuito de protección. Desenchufe primero el cable de alimentación, y retuerza bien los conductores internos del cable o coloque una terminación en los cables de altavoz y vuélvalos a conectar. Si el problema no se resuelve después de probar esta solución, desconecte la alimentación eléctrica de la unidad y póngase en contacto con el centro de reparaciones. 	<u>66</u>



■ No se pueden realizar operaciones con el mando a distancia

Síntoma	Causa / Solución	Página
No se pueden realizar operaciones con el mando a distancia.	• Las pilas están agotadas. Sustitúyalas por pilas nuevas.	<u>6</u>
	• Utilice el mando a distancia a una distancia de 23 ft/7 m de la unidad y dentro de un ángulo de 30°.	<u>6</u>
	• Retire los obstáculos existentes entre la unidad y el mando a distancia.	—
	• Inserte las pilas en la dirección correcta, comprobando los signos ⊕ y ⊖.	<u>6</u>
	• El sensor de mando a distancia del equipo está expuesto a luz intensa (luz directa del sol, luz de lámparas fluorescentes del tipo inversor, etc.). Instale el equipo en un lugar donde el sensor de mando a distancia no quede expuesto a luz intensa.	—
	• Al utilizar un dispositivo de vídeo 3D, es posible que el mando a distancia de esta unidad no funcione debido a los efectos de las comunicaciones por infrarrojos entre unidades (como el TV y las gafas para la visualización de 3D). En ese caso, ajuste la dirección de las unidades con la función de comunicaciones 3D y su distancia para asegurarse de que no afectan al funcionamiento del mando a distancia de esta unidad.	—



■ No se reproduce sonido

Síntoma	Causa / Solución	Página
No se reproduce sonido a través de los altavoces.	• Compruebe las conexiones de todos los dispositivos.	<u>16</u>
	• Inserte los cables de conexión por completo.	—
	• Compruebe que los conectores de entrada y salida no están conectados a la inversa.	—
	• Compruebe los cables en busca de daños.	—
	• Compruebe que los cables para altavoz están bien conectados. Compruebe si los conductores internos de los cables entran en contacto con las piezas metálicas de los terminales de altavoces.	<u>17</u>
	• Ajuste firmemente los terminales de altavoz. Compruebe si los terminales de altavoces están sueltos.	<u>17</u>
	• Compruebe que se ha seleccionado una fuente de entrada correcta.	<u>25</u>
	• Ajuste el volumen.	<u>25</u>
	• Cancele el modo de silenciado.	<u>25</u>
	• Compruebe la configuración de salida de audio digital del dispositivo conectado. Puede que la configuración inicial esté desactivada en función del dispositivo.	—
	• No use la entrada para señales que no sean PCM, como Dolby Digital y DTS. Esto provocará ruido y podría dañar los altavoces.	<u>38</u>
	• Los altavoces no emiten ningún sonido cuando se conectan los auriculares.	<u>10</u>
• Para reproducir a través de una conexión Bluetooth, ejecute el emparejamiento entre esta unidad y el dispositivo Bluetooth.	<u>34</u>	



■ No se reproduce el sonido que deseo

Síntoma	Causa / Solución	Página
El balance de volumen izquierdo/derecho no está equilibrado.	<ul style="list-style-type: none"> Pulse el botón TONE en el mando a distancia para ajustar "BALANCE". 	<u>41</u>
Los valores ajustados no se reflejan en "BASS" ni "TREBLE".	<ul style="list-style-type: none"> Pulse el botón TONE y ajuste "S-DIRECT" en "OFF". 	<u>41</u>
Los valores ajustados no se reflejan en "BALANCE".	<ul style="list-style-type: none"> Los ajustes de "BALANCE" no se muestran cuando se utilizan los auriculares. 	<u>41</u>

■ No se puede reproducir audio de dispositivos digitales (Óptica)

Síntoma	Causa / Solución	Página
Se muestra "UNLOCK".	<ul style="list-style-type: none"> Cuando las señales de audio digital no se pueden detectar correctamente, se muestra "UNLOCK". 	<u>38</u>
	<ul style="list-style-type: none"> "UNLOCK" se visualiza cuando se introducen señales de audio que no son compatibles con esta unidad. Compruebe el formato de la señal de salida de audio de su dispositivo digital. 	<u>38</u>



■ El sonido se interrumpe o se produce ruido

Síntoma	Causa / Solución	Página
Al realizar una llamada con un iPhone, se produce ruido en la salida de audio de esta unidad.	<ul style="list-style-type: none"> Al realizar una llamada, mantenga una distancia de 7 7/8 pulg. / 20 cm como mínimo entre el iPhone y esta unidad. 	—
A menudo se produce ruido en las emisiones de FM/AM.	<ul style="list-style-type: none"> Cambie la orientación o la posición de la antena. 	<u>20</u>
	<ul style="list-style-type: none"> Utilice una antena de exterior. 	<u>20</u>
	<ul style="list-style-type: none"> Separe la antena del resto de los cables de conexión. 	<u>20</u>
Durante la reproducción desde el disco CD-R/CD-RW, el sonido se interrumpe ocasionalmente.	<ul style="list-style-type: none"> Esto puede deberse a deficiencias en el proceso de la grabación, o puede que el propio disco sea de mala calidad. Utilice un disco correctamente grabado. 	—



■ No se pueden reproducir discos

Síntoma	Causa / Solución	Página
Cuando se pulsa el botón ►/ , la reproducción no se inicia, o no se puede reproducir correctamente una parte concreta del disco.	<ul style="list-style-type: none"> El disco está sucio o rayado. Limpie el disco o introduzca un disco diferente. 	<u>62</u>
No se puede reproducir CD-R/CD-RW.	<ul style="list-style-type: none"> Los CD no se pueden reproducir a menos que se hayan finalizado. Utilice un disco finalizado. 	<u>62</u>
	<ul style="list-style-type: none"> Esto puede deberse a deficiencias en el proceso de la grabación, o puede que el propio disco sea de mala calidad. Utilice un disco correctamente grabado. 	—
	<ul style="list-style-type: none"> La función de reproducción DATA CD de esta unidad solamente admite la reproducción de archivos MP3 y WMA. 	<u>60</u>
Se muestra "DISC ERR".	<ul style="list-style-type: none"> "DISC ERR" se muestra si se carga un disco que no se puede reproducir. 	<u>62</u>
	<ul style="list-style-type: none"> Cuando no se ha cargado ningún disco en la unidad, o si se coloca el disco al revés, en la pantalla se muestra "DISC ERR". 	<u>62</u>



■ No se reproduce contenido del Bluetooth

Síntoma	Causa / Solución	Página
No se pueden conectar dispositivos Bluetooth a esta unidad.	• La función Bluetooth del dispositivo Bluetooth no ha sido activada. Consulte el Manual del usuario del dispositivo Bluetooth para habilitar la función Bluetooth.	—
	• Acerque el dispositivo Bluetooth a esta unidad.	—
	• El dispositivo Bluetooth no puede conectarse a esta unidad si no es compatible con el perfil A2DP.	—
	• Desactive la alimentación del dispositivo Bluetooth y actívela otra vez, y vuelva a intentarlo.	—
	• La función Bluetooth está desactivada. Pulse el botón Bluetooth, active la función Bluetooth y conecte de nuevo.	37
El sonido se corta.	• Acerque el dispositivo Bluetooth a esta unidad.	—
	• Elimine las obstrucciones entre el dispositivo Bluetooth y esta unidad.	—
	• Para evitar interferencia electromagnética, ubique esta unidad lejos de hornos de microondas, dispositivos de LAN inalámbrica y otros dispositivos Bluetooth.	—
	• Vuelva a conectar el dispositivo Bluetooth.	—



Restablecimiento de los ajustes de fábrica

Realice este procedimiento si la visualización es anormal o si no es posible efectuar operaciones.

Se restablecen diversos ajustes a los valores predeterminados de fábrica. Realice los ajustes de nuevo.

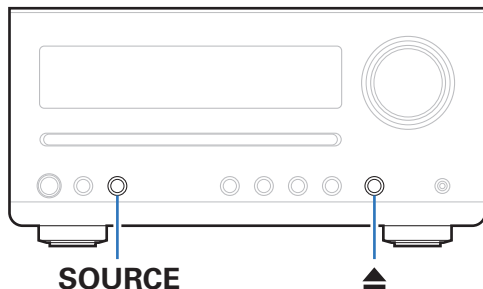

- 1** Pulse CD en el mando a distancia para cambiar la fuente de entrada a "CD".
- 2** Pulse ▲ para expulsar un disco.
- 3** Mientras mantiene pulsado ▲, mantenga presionado SOURCE durante 5 segundos. Se muestra "RESET".



- Repita este proceso si no aparece "RESET".



Reproducción de DATA CD

■ CD con formato DATA

Se pueden reproducir discos CD-R y CD-RW creados en el formato descrito abajo.

Formato del software de escritura

ISO9660 nivel 1

Los discos grabados en otros formatos, podrían no reproducirse correctamente.

Número máximo de archivos y carpetas reproducibles

Número de archivos: 999

Número máximo de carpetas: 255

Formato de archivo

MPEG-1 Audio Layer-3

WMA (Windows Media Audio)

Datos de etiqueta

ID3-Tag (Ver. 1.x y 2.x)

META-Tags (compatible con información de título, artista y álbum)

■ Archivos reproducibles

	Frecuencia de muestreo	Velocidad en bits	Extensión
MP3	32/44, 1/48 kHz	32 – 320 kbps	.mp3
WMA	32/44, 1/48 kHz	32 – 480 kbps	.wma



- Asegúrese de darle a los archivos la extensión “.MP3” o “.WMA”. Los archivos con otro tipo de extensión o sin extensión no se pueden reproducir.
- Mac OS X: los archivos que tengan un nombre que empiece por “_” no son datos de música y no se pueden reproducir.
- Las grabaciones caseras sólo pueden tener un uso no comercial, y en cumplimiento de las leyes de protección de la propiedad intelectual no se deben usar de ningún otro modo sin permiso del propietario de esos derechos.



DIGITAL IN

■ Especificaciones de los formatos de audio compatibles

□ Óptica

	Frecuencia de muestreo	Longitud en bits
PCM lineal (2 canales)	32/44, 1/48/88, 2/96 kHz	16/24 bits

Reproducción de dispositivos Bluetooth

Esta unidad es compatible con los siguiente perfiles de Bluetooth.

- A2DP (Advanced Audio Distribution Profile) :
Cuando se conecta un dispositivo Bluetooth que admite este estándar, pueden transmitirse datos de sonido monoaural y estéreo de gran calidad.
- AVRCP (Audio/Video Remote Control Profile) :
Cuando se conecta un dispositivo Bluetooth que admite este estándar, el dispositivo Bluetooth puede ser manejado desde esta unidad.

■ Acerca de las comunicaciones Bluetooth

Las ondas de radio emitidas por esta unidad pueden interferir con el funcionamiento de dispositivos médicos. Asegúrese de que desactiva la alimentación de esta unidad y el dispositivo Bluetooth en las siguientes ubicaciones ya que la interferencia de ondas de radio puede causar fallos en el funcionamiento.

- Hospitales, trenes, aviones, gasolineras y lugares donde se generen gases inflamables
- Cerca de puertas automáticas y alarmas de incendios



Acerca de los discos

■ Discos que se pueden reproducir en esta unidad

1 CD de música

Los discos marcados con el siguiente logotipo se pueden reproducir en esta unidad.



2 CD-R/CD-RW

NOTA

- Los discos con formas especiales (en forma de corazón, octogonales, etc.) no pueden reproducirse. No intente reproducirlos, ya que podría dañar la unidad.
- Algunos discos y algunos formatos de grabación no se pueden reproducir.
- Los discos no finalizados no se pueden reproducir.
- Si se deja la unidad en una habitación llena de humo de tabaco, etc. durante largos periodos de tiempo, la superficie del lector óptico podría ensuciarse, lo que impediría que recibiera las señales correctamente.



■ Carga de los discos

- Coloque el disco en la bandeja con la etiqueta orientada hacia arriba.
- Introduzca lentamente el disco en la ranura para discos. Suéltelo una vez que el disco sea atraído por el mecanismo.



- “DISC ERR” se muestra si se carga un disco que no se puede reproducir.
- Cuando no se ha cargado ningún disco en la unidad, o si se coloca el disco al revés, en la pantalla se muestra “DISC ERR”.

NOTA

- No coloque objetos extraños en la ranura para discos. Si lo hace, se pueden producir daños en la unidad.
- Si se deja la unidad en una habitación llena de humo de tabaco, etc. durante largos periodos de tiempo, la superficie del lector óptico podría ensuciarse, lo que impediría que recibiera las señales correctamente.



■ Precauciones sobre la carga de discos

- No es posible utilizar discos de 3 pulgadas/8 cm en esta unidad. No introduzca discos de 3 pulgadas/8 cm en la ranura para discos.
- No utilice un adaptador para discos de 3 pulgadas/8 cm.
- Introduzca un solo disco cada vez. Si pone dos o más discos simultáneamente, podría dañar la unidad y rayar los discos.
- No utilice discos con fisuras, abombados, ni discos pegados con cinta adhesiva, etc.
- No introduzca discos que tengan expuesta la cara adhesiva de pegatinas o celofán, ni discos en los que se aprecien restos de etiquetas despegadas. Si lo hace, los discos podrían quedarse adheridos en el interior del reproductor y ocasionar daños en la unidad.

■ Precauciones en la manipulación

- No deje sus huellas, marcas de grasa ni suciedad en los discos.
- Tenga un especial cuidado para no rayar los discos al sacarlos de las fundas.
- No doble ni caliente los discos.
- No agrande el orificio central.
- No escriba en la cara de la etiqueta (impresa) con bolígrafos, lápices, etc., ni le pegue etiquetas nuevas a los discos.
- Se pueden formar gotitas de agua en los discos si se mueven de repente de un lugar frío (del exterior por ejemplo) a un lugar cálido, pero no trate de secarlos con un secador, etc.

■ Precauciones sobre el almacenamiento de discos

- Asegúrese de sacar el disco después de utilizarlo.
- Asegúrese de almacenar los discos en sus estuches para protegerlos del polvo, arañazos, abombamiento, etc.
- No guarde discos en los siguientes sitios:
 1. Lugares expuestos a la luz directa del sol durante mucho tiempo
 2. Lugares con polvo o humedad
 3. Lugares expuestos a altas temperaturas debido a aparatos de calefacción, etc.

■ Limpieza de discos

- Si hay huellas de dedos o impurezas en los discos, límpielos antes de usarlos. Las huellas y la suciedad pueden perjudicar la calidad del sonido y causar interrupciones durante la reproducción.
- Utilice un juego de limpieza de venta en comercios o un paño suave para limpiar la superficie de los discos.



Pase suavemente un paño sobre el disco, del centro del disco hacia afuera.

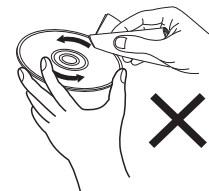

No emplee movimientos circulares.

NOTA

- No utilice pulverizadores para discos, ni productos antiestáticos, bencenos, disolventes ni otros productos abrasivos.



Memoria de última función

Así se guardan los ajustes activos inmediatamente antes de entrar en el modo de espera.

Al volver a encender la unidad, se recuperan automáticamente los ajustes que había antes de que se aplicara el modo de espera.



Explicación de términos

■ Audio

MP3 (MPEG Audio Layer-3)

Se trata de un formato de audio normalizado de uso internacional que se basa en el estándar de compresión de vídeo “MPEG-1”. Comprime el volumen de datos a aproximadamente la undécima parte del tamaño original, pero manteniendo una calidad de sonido equivalente a la de un CD de música.

WMA (Windows Media Audio)

Es una tecnología de compresión de audio desarrollada por Microsoft Corporation.

Los datos se pueden codificar mediante Windows Media® Player. Para codificar los archivos WMA, utilice solamente aplicaciones autorizadas por Microsoft Corporation. Si utiliza una aplicación no autorizada, es probable que el archivo no funcione correctamente.

Frecuencia de muestreo

El muestreo consiste en realizar una lectura de una onda sonora (señal analógica) en intervalos regulares y expresar la altura de la onda en cada lectura, en formato digitalizado (lo que da lugar a una señal digital).

El número de lecturas que se realiza en un segundo se denomina “frecuencia de muestreo”. Cuanto mayor sea el valor, más próximo estará el sonido que se reproduzca del original.

Impedancia de altavoces

Este es un valor de resistencia de CA, indicado en Ω (ohm). Cuando este valor es más pequeño es posible obtener una mayor potencia.

Velocidad en bits

Expresa la cantidad de lectura por 1 segundo de datos de vídeo/audio grabados. Un número alto significa mayor calidad de sonido, pero también significa un tamaño de archivo mayor.



■ Otros

Finalización

La finalización es el proceso que permite la reproducción de los discos CD-R/CD-RW grabados en reproductores compatibles.

Emparejamiento

El emparejamiento (registro) es una operación que se requiere para conectar un dispositivo Bluetooth a esta unidad usando Bluetooth. Cuando están emparejados, los dispositivos se autentican entre sí y pueden conectar sin que ocurran conexiones erróneas. Al utilizar una conexión Bluetooth por primera vez, necesita emparejar esta unidad y el dispositivo Bluetooth a conectar.

Circuito de protección

Se trata de una función que evita que los componentes sufran daños cuando se produzca una anomalía en la red eléctrica, como una sobretensión o exceso de temperatura.

Información sobre Marcas Registradas



La marca denominativa y logos de Bluetooth® son marcas comerciales registradas propiedad de Bluetooth SIG, Inc. y cualquier uso de tales marcas por D&M Holdings Inc. está bajo licencia. Otras marcas registradas y nombres comerciales son de sus respectivos propietarios.



Especificaciones

■ Amplificador de audio

- Reproductor de CD

Respuesta de frecuencia de reproducción:	2 Hz - 20 kHz
Fluctuación y trémolo:	Por debajo de los límites mensurables ($\pm 0,001$ %)
Frecuencia de muestreo:	44,1 kHz

- Amplificador de audio

Salida nominal:	2-canales 15 W + 15 W (6 Ω /ohm, 1 kHz, T.H.D. 10 %)
------------------------	--

■ Sintonizador de sintonizador

	[FM]	[AM]
Frecuencias de recepción:	87,5 MHz – 107,9 MHz	520 kHz – 1710 kHz
Sensibilidad efectiva:	2,5 μ V / 75 Ω /ohm	20 μ V
Separación de FM STEREO:	30 dB (1 kHz)	
Relación S/R FM:	Monaural: 65 dB Estéreo: 60 dB	
FM THD+N (1 kHz):	Monaural: 0,2 % Estéreo: 0,5 %	



■ Sección Bluetooth

Sistema de comunicaciones:	Versión de Bluetooth 4.0
Potencia de transmisión:	Clase de potencia 2
Rango de comunicación máximo:	Aprox. 32,8 pies/10 m en la línea de visión*
Banda de frecuencia:	Banda de 2,4 GHz
Régimen de modulación:	FHSS (Frequency-Hopping Spread Spectrum)
Perfiles admitidos:	A2DP (Advanced Audio Distribution Profile) 1.2 AVRCP (Audio Video Remote Control Profile) 1.4
Códec correspondiente:	SBC, AAC
Alcance de transmisión (A2DP):	20 Hz – 20.000 Hz

*El rango de comunicación real varía dependiendo de la influencia de factores como obstrucciones entre dispositivos, ondas electromagnéticas de hornos de microondas, electricidad estática, teléfonos inalámbricos, sensibilidad de recepción, rendimiento de antena, sistema operativo, software de aplicación, etc.



■ Reloj/Alarma/Descanso

Tipo de reloj:	Oscilador de cuarzo (alrededor de 1 – 2 minutos al mes)
Alarma:	Alarma una vez/Alarma diaria: Un sistema cada una
Descanso:	Temporizador de descanso: máx. 90 minutos

■ General

Temperatura de funcionamiento:	+5 °C - +35 °C
Alimentación eléctrica:	CA 120 V, 60 Hz
Consumo de energía:	30 W
Consumo de energía en modo de reloj:	7 W
Consumo de energía en modo de espera:	0,3 W

- Con el propósito de introducir mejoras, las especificaciones y el diseño del equipo están sujetos a cambios sin previo aviso.



■ Dimensiones

Unidad : pulg. (mm)

[Unidad principal]

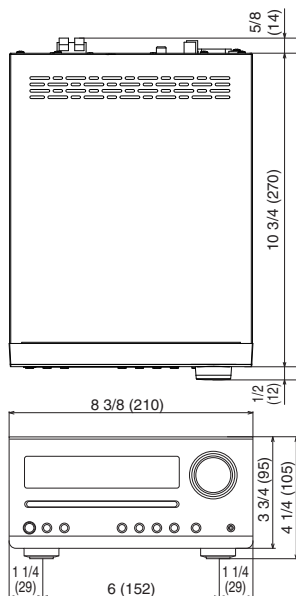

[Altavoz]

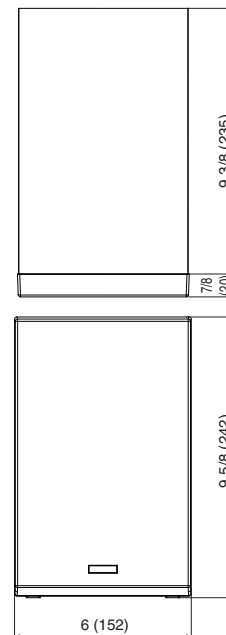

■ Peso

Unidad principal: 6 lbs 3 oz (2,8 kg)

Altavoz (cada unidad): 7 lbs 8 oz (3,4 kg)

Índice alfabético

A		L		S	
Ajuste del tono	41	Luminosidad de la pantalla	42	Silencio	25
Alarma	46	M		T	
Altavoces	17	Mando a distancia	13	Temporizador de desconexión	47
Antena de FM/AM	20, 30	P		V	
C		Panel delantero	8	Volumen	25
CD	26	Panel trasero	11		
Consejos	50	R			
D		Resolución de problemas	51		
DATA CD	28	Restablecimiento de los ajustes de fábrica	59		
Dispositivo Bluetooth	33				
E					
Emisiones de FM/AM	20, 30				
Espera automático	48				



DENON®

www.denon.com

3520 10643 00AD

Copyright ©2018 D&M Holdings Inc. All Rights Reserved.