

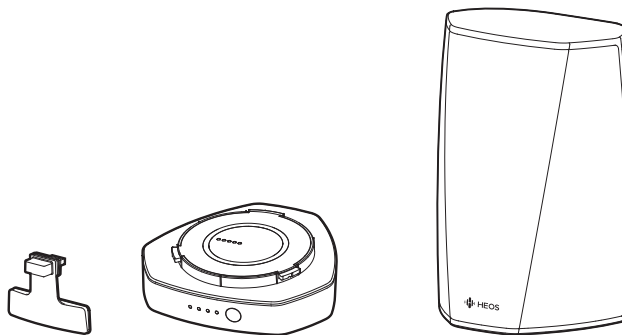

TRÅDLØS HØYTTALER  
BATTERI OG BLUETOOTH TIL HEOS 1

# Bruksanvisning

HEOS 1  
HEOS 1 Go Pack (selges separat)



|   |           |  |           |
|---|-----------|--|-----------|
| <b>Innledning</b>                                     | <b>6</b>  | <b>BRUKE HEOS-ENHETEN</b>                          | <b>19</b> |
| <b>Før du begynner</b>                                | <b>7</b>  | Velge rom/høytaler                                 | 19        |
| Systemkrav  | 7         | Lytte til radio                                    | 20        |
| Nettverkskrav   | 7         | Spille av musikk som er lagret på din mobile enhet | 20        |
| Kontrollerkrav  | 8         | Spille av musikk fra din nettverks-PC eller NAS    | 21        |
| Bli kjent med HEOS-høytaler                           | 9         | Spille musikk fra AUX-inngangen                    | 22        |
| Dette trenger du å vite om batteriet (selges separat) | 10        | Spille av musikk fra en USB-enhet                  | 23        |
| Frontpanel  | 11        | HEOS-konto   | 24        |
| Kontroller  | 12        | Hva er en HEOS-konto?                              | 24        |
| Bakpanel  | 13        | Hvorfor trenger jeg en HEOS-konto?                 | 24        |
| Plassere din HEOS-høytaler                            | 15        | Melde seg på en HEOS-konto                         | 24        |
| Montering på vegg eller tak                           | 15        | Endre din HEOS-konto                               | 24        |
| Koble strøm til din HEOS-høytaler                     | 16        | Strømme fra musikkjenester                         | 25        |
| Laste ned HEOS-appen                                  | 16        | Legge til en musikkjeneste                         | 25        |
| <b>Sette opp din første HEOS-høytaler</b>             | <b>17</b> | Endre musikkjenesteinnstillinger                   | 25        |
| <b>Legge til flere HEOS-enheter</b>                   | <b>18</b> | Behandle innganger                                 | 26        |
| Legge til kablede HEOS-enheter                        | 18        | Endre navnet på en inngang                         | 26        |
| Legge til trådløse HEOS-enheter                       | 18        | Skjule en inngang                                  | 26        |
|   |           | Behandle telefonen din                             | 27        |
|   |           | Lytte til samme musikk i flere rom                 | 28        |
|   |           | Gruppere rom                                       | 28        |
|   |           | Oppløse gruppering av rom                          | 29        |
|   |           | Gruppere alle rom (festmodus)                      | 30        |
|   |           | Oppløse gruppering av alle rom                     | 31        |



|  |    |
|--|----|
| Stereoparing                                 | 32 |
| Opprette et stereopar                        | 32 |
| Endre navnet på et stereopar                 | 34 |
| Justere balansen                             | 34 |
| Skifte venstre og høyre kanal i et stereopar | 35 |
| Fjerne et stereopar                          | 35 |
| Bruke Spiller nå-køen                        | 36 |
| Spill nå                                     | 36 |
| Spill nå og erstatt kø                       | 36 |
| Spill neste                                  | 36 |
| Legg til i slutten av kø                     | 36 |
| Omarrangere Spiller nå-køen                  | 37 |
| Slette sanger fra Spille-køen                | 37 |
| Slette alle sanger fra Spille-køen           | 38 |
| Lagre spillelister                           | 38 |
| Gjenta og mikse avspillingen                 | 38 |
| Slik bruker du favorittsystemet              | 39 |
| Legg til i HEOS-favoritter                   | 39 |
| Slette en stasjon fra HEOS-favoritter        | 39 |

|  |           |
|--|-----------|
| <b>Foreta justeringer av høyttalerne</b> | <b>40</b> |
| Endre navnet på en høyttaler             | 40        |
| Endre den trådløse nettverkstilkoblingen | 40        |
| Endre høyttalerens equalizer             | 41        |
| Justere lydkvaliteten                    | 41        |
| Justere styrken på statuslyset           | 41        |
| Avanserte høyttalerinnstillinger         | 42        |
| Nettverksinnstillinger                   | 42        |
| Om trådløs strømsparing                  | 42        |
| Fastvareoppgradering                     | 43        |
| Om                                       | 43        |



|  |           |   |           |
|--|-----------|---|-----------|
| <b>Oppdatere systemet ditt</b>         | <b>44</b> | <b>Grunnleggende feilsøking</b>                                       | <b>52</b> |
| <b>Avanserte funksjoner</b>            | <b>45</b> | Høyttaleren min vil ikke koble til nettverket med bruk av lyd-kabelen | 52        |
| Dele musikk fra din mobile enhet       | 45        | Meldingen "Fant ikke enhet" dukker opp                                | 52        |
| Trådos ytelse                          | 45        | LED-lampen foran på HEOS 1 blinker kontinuerlig                       | 53        |
| Send diagnostikk                       | 46        | Kan ikke pare en mobil Bluetooth-enhet med HEOS-høyttaler             | 53        |
| Tilbakestill din kontroll-app          | 46        | Kan ikke høre Bluetooth-musikk  | 54        |
| <b>Strømstyring</b>                    | <b>47</b> | Kan ikke feste batteriet  | 54        |
| Strømmoduser                           | 47        | Musikken stopper eller er forsinket av og til                         | 55        |
| Nettverkshvilemodus                    | 47        | Jeg hører en forsinkelse når jeg bruker AUX-inngangen med tv-en       | 55        |
| Dyp hvilemodus                         | 47        | Jeg hører forvrengning når jeg bruker AUX-inngangen                   | 56        |
| Av                                     | 47        | Koble til et WPS-nettverk   | 56        |
| <b>SETTE OPP HEOS 1 Go Pack</b>        | <b>48</b> | Tilbakestill høyttaleren  | 56        |
| Installere batteriet                   | 48        | Tilbakestill høyttaleren til fabrikkinnstillingene                    | 57        |
| Lade batteriet                         | 49        | Kontakt Denon   | 58        |
| Koble til Bluetooth-adapteren          | 49        |   |           |
| Slik parer du HEOS 1 med enhetene dine | 50        |   |           |
| <b>SETT PÅ SPRUTBESKYTTELSEN</b>       | <b>51</b> |   |           |
| <b>SLÅ AV/PÅ BATTERIET</b>             | <b>51</b> |   |           |



|  |           |
|--|-----------|
| <b>Status for LED-bord</b>                                   | <b>59</b> |
| Batteri-indikatoren til HEOS 1 Go Pack                       | 67        |
| Ved tilkobling til vekselstrømladeren/strømforsyning (lader) | 67        |
| Når strømmen leveres av batteri                              | 67        |
| <b>Filtyper og kodeker som støttes</b>                       | <b>68</b> |
| <b>Spesifikasjoner</b>                                       | <b>69</b> |
| Høytalerens spesifikasjoner                                  | 69        |
| HEOS 1   | 69        |
| <b>Informasjon</b>   | <b>71</b> |
| Varemerker   | 71        |



Takk for at du kjøpte dette HEOS-produktet. Les denne bruksanvisningen grundig før du bruker dette produktet for å sørge for riktig drift.

#### MERKNAD

- DETTE DOKUMENTET INNEHOLDER INFORMASJON SOM KAN ENDRES UTEN FORVARSEL.

Gå til [HEOSbyDenon.com](http://HEOSbyDenon.com) for den nyeste informasjonen

## Innledning

HEOS-høytaleren er en del av HEOS trådløst lydsystem for flere rom, et system som lar deg nyte favorittmusikken din hvor som helst i hjemmet. Ved å benytte deg av ditt eksisterende hjemmenettverk og HEOS-appen på iOS- eller Android™-enheten din kan du søke etter og spille musikk fra ditt eget musikkbibliotek eller fra en musikkstrømmetjeneste på nettet.

- Ekte multiromlyd - spill av forskjellige sanger i forskjellige rom eller samme sang i hvert rom
- Benytter seg av ditt eksisterende trådløse hjemmenettverk for hurtig og enkelt oppsett
- Industriledende mikrosekundslydsynkronisering mellom HEOS-enhet
- Legendarisk Denon lyd kvalitet

Hvis du har det travelt, kan du ha glede av flottlydende musikk på kort tid ved å følge trinnene som det er tegnet konturene av i hurtigstartsguiden for HEOS (pakket med din HEOS-enhet).



Vennligst fortsett å lese denne bruksanvisningen for mer detaljert informasjon om funksjonene og fordelene ved din HEOS-høytaler.



# Før du begynner

## MERKNAD

- Hvis du allerede har installert minst én HEOS-enhet, vennligst hopp til avsnittet "Legge til flere HEOS-enheter" (☞ s. 18).

## Systemkrav

Før du begynner å installere din første HEOS-høytaler, må du påse at noen få grunnleggende krav er forstått og oppfylt.

### ■ Nettverkskrav

**Trådløs ruter** – For å kunne bruke ditt HEOS-musikksystem bør du ha et fungerende trådløst (Wi-Fi) nettverk i hjemmet ditt. Hvis du ikke har et trådløst nettverk, ta kontakt med din lokale Denon-forhandler eller elektronikkforhandler for hjelp med å kjøpe og installere et trådløst nettverk i hjemmet ditt.

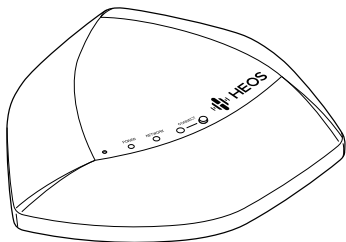

HEOS Extend Wireless Range Extender (selges separat) er tilgjengelig som tilbehør hvis du trenger å sette opp et nytt trådløst nettverk eller forlenge rekkevidden til ditt eksisterende nettverk. Kontakt Denon for mer informasjon om den trådløse forlengeren.

**Høyhastighets Internett-tilkobling** – HEOS får tilgang til Internett for å strøme musikk til hjemmet ditt fra mange populære online musikkjenester. HEOS er også laget for å gi deg programvareoppdateringer, som leveres via din Internett-tilkobling hjemme. DSL-, kabel- og fibertjenester vil gi deg den beste opplevelsen og påliteligheten. Du kan erfare ytelsesproblemer med langsommere Internett-tilkoblinger som satellittbaserte tjenester.



## ■ Kontrollerkrav

Du kan kontrollere ditt HEOS trådløse multirom-lydsystem ved bruk av den gratis HEOS-app-en på hvilken som helst iOS eller Android mobilenhet som oppfyller disse minimumskravene:



### iOS minimumskrav

- iOS versjon 7.0 eller nyere
- iPhone® 4 eller nyere
- iPad® 2 eller nyere
- iPod touch® (5. generasjon eller nyere)



### Android minimumskrav

- Android OS versjon 2.3 eller nyere
- Alle oppløsninger





## Bli kjent med HEOS-høytaler

Ta høytaleren ut av esken og kontroller at følgende gjenstander er inkludert:



HEOS 1

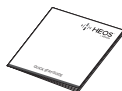

Hurtigstartveiledning



Ark med  
sikkerhetsinformasjon



Garanti  
(Kun modell for Nord-Amerika)



Plan for utvidet beskyttelse  
(Kun modell for Nord-Amerika)



Lyd-/oppsett-kabel



Ethernetkabel

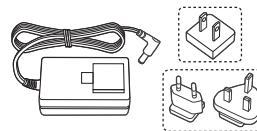

Strømforsyning

(Kun modell for Nord-Amerika)

(Kun europeisk modell)

### MERKNAD

- Bruk strømforsyningen og strømledningen som er inkludert i esken.



## Dette trenger du å vite om batteriet (selges separat)

Ta batteriet ut av esken og kontroller at følgende gjenstander er inkludert:

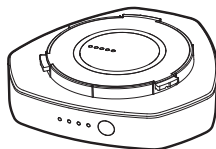

Oppladbart batteri

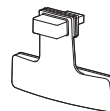

Bluetooth USB-adapter  
og sprutbeskyttelse



Hurtigstartveiledning



Ark med sikkerhetsinformasjon



Garanti  
(Kun modell for Nord-Amerika)



Plan for utvidet beskyttelse  
(Kun modell for Nord-Amerika)



## ■ Frontpanel

HEOS 1

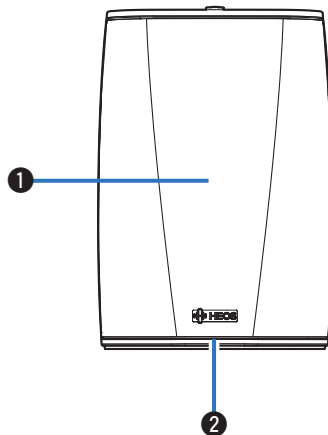

HEOS 1 + Go Pack

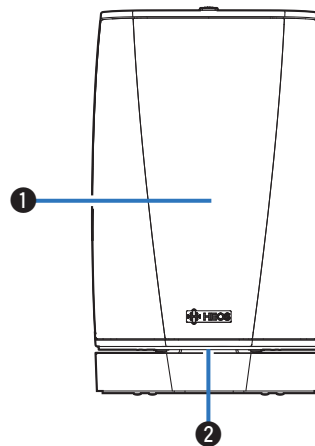

- ① Høyttalere
- ② Status LED

Se “Status for LED-bord” for LED-farge og statusbetydning “Status for LED-bord” (🔗 s. 59).



## ■ Kontroller

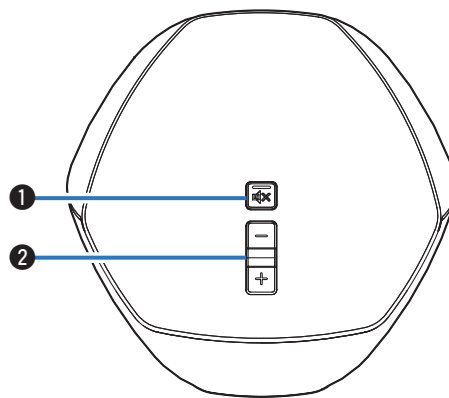

### ❶ Dempingsknapp (🔊X)

Demper eller fjerner dempingen av HEOS-høytalerens lyd.

### ❷ Knapper for lydstyrke opp/ned (+, -)

Justerer HEOS-høytalerens volumnivå opp eller ned.



## ■ Bakpanel

HEOS 1

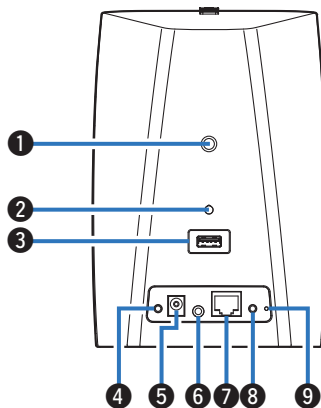

HEOS 1 + Go Pack

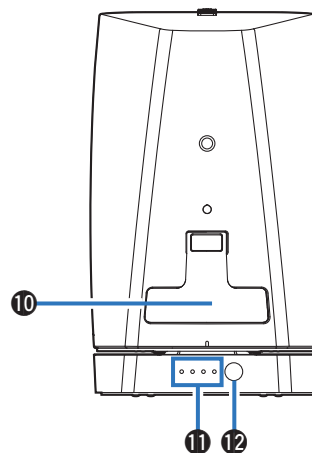

### ❶ Gjenget monteringshull

Brukes til å montere denne enheten på en vegg eller et tak.

### ❷ Sikkerhetsledningshull

Skal forhindre at høyttaleren faller ned.

### ❸ USB-inngang (USB 5V/1A)

Brukes til å koble til USB-lagringseheter.

### ❹ Tilbakestillingsknapp (RESET)

Forskjellige innstillinger tilbakestilles til fabrikkens standardverdier (☞ s. 56).

### ❺ Strøminngang (DC IN)

Brukes til å koble til ekstern strømforsyning (☞ s. 16).

### ❻ AUX-inngang (AUX IN)

Brukes til å koble til lydenheter (☞ s. 22).

Brukes til å legge høyttaleren til det trådløse nettverket ditt (☞ s. 18).



HEOS 1

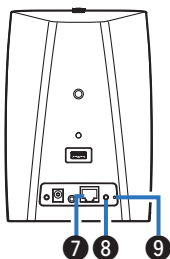

HEOS 1 + Go Pack

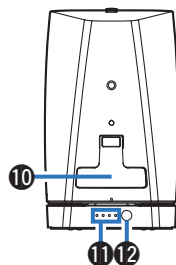

### 7 Nettverkskontakt (NETWORK)

Brukes til å koble denne enheten til et kablet Ethernet-nettverk (☞ s. 18).

### 8 Tilkoblingsknapp (CONNECT)

- Brukes til oppsett av Wi-Fi (☞ s. 56).
- Brukes i innstillingene for Bluetooth-paring (☞ s. 50).

### 9 Status-LED

Indikerer statusen til denne enheten (☞ s. 56, 59).

### 10 Skive

Fest denne skiven godt for å sikre at enheten er beskyttet mot sprut.

### 11 Batteri/ladeindikator

Indikerer gjenværende batteristrøm og ladestatus.

### 12 Statusknapp

- Brukes til å sjekke hvor mye strøm det er igjen (☞ s. 67).
- Slå av/på batteriet (☞ s. 51).



## Plassere din HEOS-høytaler

Du kan plassere HEOS-enheten din akkurat der du ønsker å nyte musikk med flott lyd. Følg disse enkle retningslinjene når du skal bestemme plasseringen av høytaleren:

- HEOS-enheten må være innenfor rekkevidden til det trådløse nettverket.
- HEOS-høytaleren er utformet for å gi best lyd når den er plassert 8-30 centimeter fra en vegg.
- Plasser høytaleren minst 30 centimeter fra tv-er, datamaskiner og andre enheter med skjerm for å unngå mulig forstyrrelse.
- Plasser høytaleren på den andre siden av rommet fra der du skal lytte, og så nært ørehøyde som mulig.
- HEOS-enheten er ikke vannrett. Ikke plasser den i nærheten av en vannkilde og ikke la den stå ute i regn eller snø.

### ■ Montering på vegg eller tak

Høytaleren HEOS 1 kan monteres på en vegg eller i taket ved å bruke et standard 6,35 mm gjenget høytaler- eller kamerafeste som tåler inntil 1,4 kg. Besøk den lokale Denon-forhandleren din eller en elektronikkbutikk for mer informasjon om valgmuligheter i forbindelse med montering på vegg eller tak.

#### Obs

Vi anbefaler at du monterer en sikkerhetsledning (ikke inkludert) ved sikkerhetsledningshullet på baksiden av høytaleren for å forhindre at brukeren og andre blir skadet, eller at det oppstår skade på eiendom hvis høytaleren av en eller annen grunn skulle falle.



## Koble strøm til din HEOS-høytaler

Koble strømledningen som er inkludert i boksen, til baksiden av høyttaleren, og sett støpslet inn i et vegguttak. Høyttaleren er i stand til å bytte automatisk mellom 100-240 V.

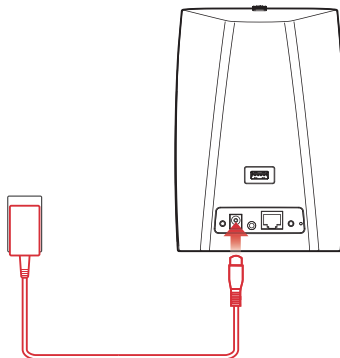

## Laste ned HEOS-appen

HEOS-appen er selve hjertet av HEOS-opplevelsen. Ved hjelp av den mobile enheten din og HEOS-appen, har du direkte, håndholdt adgang til å sette opp, gå gjennom, utforske og kontrollere ditt HEOS-system, uansett hvor i huset du måtte være.

Last ned HEOS-appen for iOS eller Android ved å søke etter "HEOS by Denon" i App Store<sup>SM</sup>, Google Play<sup>TM</sup> eller på Amazon.



Spesifikasjoner og design kan endres for utbedringer uten forvarsel.





# Sette opp din første HEOS-høytaler

Når du har plassert høytaleren i rommet du skal lytte i, og har lastet ned HEOS-appen, er du klar for å konfigurere høytaleren for avspilling av musikk. Dette innebærer å følge noen få enkle trinn for å koble høytaleren din til det eksisterende hjemmenettverket:

## Obs

- IKKE koble til ethernetkabelen hvis du kobler høytaleren til et trådløst nettverk. Hvis du skal koble høytaleren til et kablet nettverk, må du bruke en ethernetkabel for å koble høytaleren til nettverket eller ruten.

- 1** Påse at den mobile enheten din er koblet til det trådløse nettverket (det samme nettverket som du vil at høytalerne skal være koblet til). Du kan kontrollere dette i menyen Innstillinger - Wi-Fi på iOS- eller Android-enheten din.

## MERKNAD

Hvis ditt trådløse nettverk er sikkert, må du passe på at du vet passordet for å bli med i nettverket.

- 2** Påse at du har den inkluderte lyd/oppsett-kabelen lett tilgjengelig.

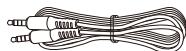

- 3** Start HEOS-app-en på din mobile enhet.



- 4** Trykk på “Kom igang”-knappen øverst på skjermen.
- 5** Følg anvisningene for å legge høytaleren til det trådløse nettverket ditt. (Wi-Fi-innstillingene til den mobile enheten din vil kopieres til høytaleren via lyd-kabelen.)

## MERKNAD

Hvis du får problemer med å koble til høytaleren, kan du gå til avsnittet Feilsøking (🔍 s. 52).



## Legge til flere HEOS-enheter

HEOS trådløse multiromlydsystem er et ekte multiromlydsystem som automatisk synkroniserer lydavspilling mellom flere HEOS-enheter slik at lyden som kommer fra forskjellige rom er perfekt synkronisert og alltid høres fantastisk ut! Du kan lett legge opp til 32 HEOS-enheter til ditt HEOS-system.

### Legge til kablede HEOS-enheter

Bare koble HEOS-enheten til ditt hjemmenettverk ved bruk av en ethernetkabel, og HEOS-enheten vil vises på din HEOS-app som et nytt rom i skjermbildet Rom.

Etter dine behov kan du tildele HEOS-enheten et navn for å indikere hvilket rom du har plassert den i.



- Bruk kun en skjermet STP eller ScTP LAN-kabel som er lett tilgjengelig i elektronikkbutikker (CAT-5 eller større anbefales).
- Kke koble nettverkskontakten direkte til LAN-porten/ethernetkontakten på datamaskinen din.

### Legge til trådløse HEOS-enheter

Du kan legge ekstra trådløse HEOS-enheter til ditt HEOS-system ved å velge "Legg til enhet" fra HEOS-appens innstillingsmenyen og følge instruksjonene:

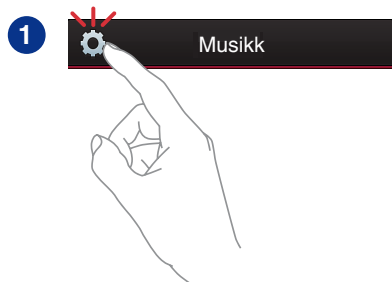

## BRUKE HEOS-ENHETEN

Når du har HEOS-enheten koblet til nettverket ditt og HEOS-appen installert på din mobile enhet, er det enkelt å glede seg over yndlingsmusikken din. Du kan høre på forskjellig musikk på hver HEOS-enhet eller den samme musikken perfekt synkronisert på alle HEOS-enhetene. Det er opp til deg!

### Velge rom/høytaler

Hvis du har mer enn én HEOS-enhet, må du fortelle HEOS-systemet hvilken HEOS-enhet du vil kontrollere:

- 1 Trykk på “Rom”-fanen.
- 2 Velg rommet/høytaleren du ønsker å ha kontroll over.
- 3 Velg “Musikk”-fanen for å velge en musikk-kilde eller “Nå spilles”-fanen for å kontrollere hva som for øyeblikket spilles av i det valgte rommet.

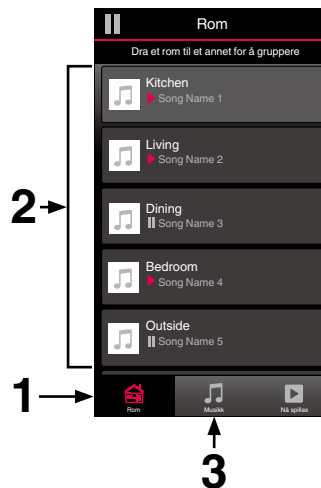

## Lytte til radio

HEOS-systemet inkluderer tilgang til mer enn 100 000 gratis Internett-radiostrømninger fra alle hjørner av kloden via TuneIn-radiotjenesten. Bare velg TuneIn-logoen fra "Musikk"-menyen og bla gjennom 100 000 stasjoner som er godt organisert inn i populære kategorier, og velg en stasjon som appellerer til humøret ditt.

### MERKNAD

Hvis du har en TuneIn-konto, kan du logge inn på TuneIn-tjenesten under Innstillinger - Kilder - TuneIn og få tilgang til alle dine "Mine Favoritter" TuneIn-stasjoner.

Lydsignal

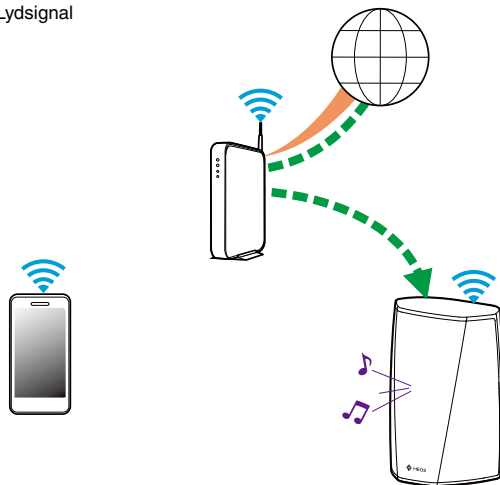

## Spille av musikk som er lagret på din mobile enhet

- 1 Trykk på "Musikk"-fanen.
- 2 Velg "Denne mobilen/iPhone/iPod/iPad".
- 3 Bla gjennom den lokale musikken på telefonen din og velg noe å spille av.

Lydsignal

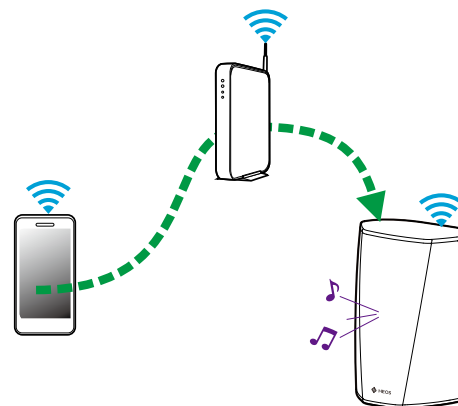

## Spille av musikk fra din nettverks-PC eller NAS

- 1 Velg “Musikkservere” fra “Musikk”-fanen.
- 2 Velg navnet på din nettverks-PC eller NAS (nettverksmontert lagring) server.
- 3 Bla gjennom musikken på din PC/NAS og velg noe å spille av.

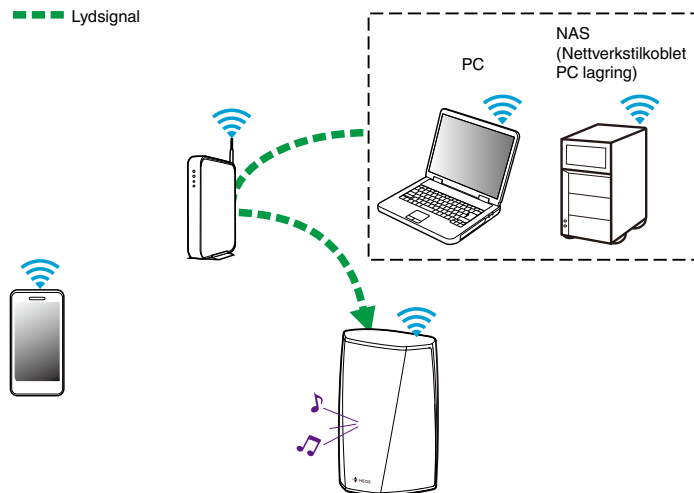

## Spille musikk fra AUX-inngangen

### 1 Koble en lydenhet med en 3,5 mm stereolyduttgang til AUX-inngangen på høyttaleren din med den inkluderte 3,5 mm stereolydkabelen.

Når en stereolydkabel kobles til AUX IN, endres kilden automatisk til Innganger.

#### MERKNAD

- Når en kabel er koblet til AUX IN, velger du "Innganger" fra fanen "Musikk".

### 2 Start avspilling på lydenheten.



- Lyden fra lydenheten kan spilles direkte av på den valgte høyttaleren eller digitaliseres og sendes over nettverket til andre høyttalere.

#### MERKNAD

- De analoge utgangssignalene fra enkelte kilder kan være ganske sterke. Hvis inngangsnivået for kildeenheten skrues opp høyt, kan det overstige inngangssignalene for HEOS-enheten. Dette fører neppe til skade, men det kan forvrengre lyden. Sett først volumet på kilden på middels eller lavt nivå, og øk det deretter etter behov. Hvis du hører forvrengning, kan du skru ned enhetens lydstyrkekontroll.

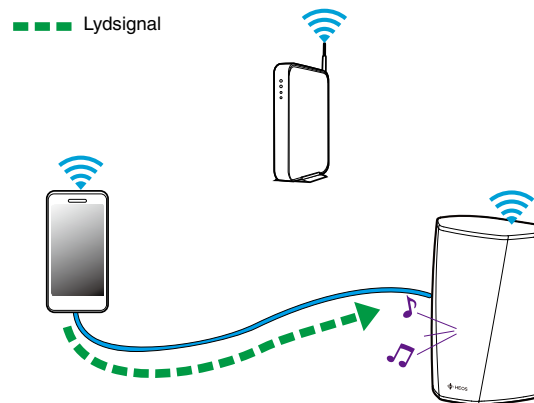

## Spille av musikk fra en USB-enhet

- 1** Sett en FAT32-formatert USB-enhet inn i USB-porten på baksiden av HEOS-høytaleren.
- 2** Velg “Musikk på USB” fra “Musikk”-fanen.
- 3** Velg navnet på HEOS-høytaleren din.
- 4** Bla gjennom musikken på din USB-enhet og velg noe å spille av.

### MERKNAD

- Det kan ta flere minutter før navnet på din HEOS-enhet vises i listen “Musikk på USB” hvis du har et stort antall filer på din USB-enhet.
- Det er ikke mulig å koble til og bruke en datamaskin via USB-porten på denne enheten ved bruk av en USB-kabel.

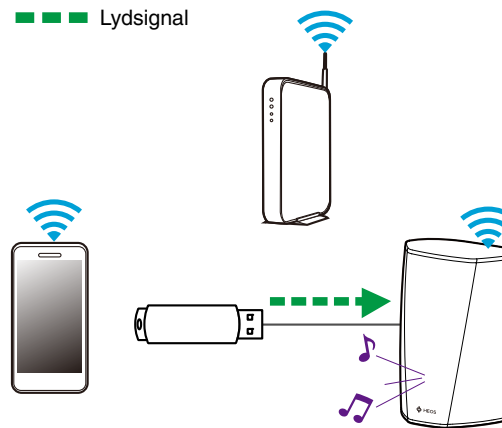

## HEOS-konto

### ■ Hva er en HEOS-konto?

En HEOS-konto er en masterkonto eller "nøkkelring" for styring av alle dine HEOS-musikktjenester med et enkelt brukernavn og passord.

### ■ Hvorfor trenger jeg en HEOS-konto?

Med HEOS-kontoen må du bare skrive inn innloggingsnavnene og passordene til musikktjenestene én gang. Dette lar deg enkelt og hurtig bruke flere kontroller-app-er på forskjellige enheter. Du bare logger inn på din HEOS-konto på alle enheter og du vil få tilgang til alle dine tilknyttede musikktjenester, avspillingshistorikk og egendefinerte spillelister, selv om du er hos en venn og lytter til musikk på deres HEOS-system.

### ■ Melde seg på en HEOS-konto

Du vil bli bedt om å melde deg på en HEOS-konto første gang du prøver å få tilgang til en musikktjeneste fra "Musikk" -menyen på HEOS-appen.

### ■ Endre din HEOS-konto

- 1 Trykk på "Musikk"-fanen.
- 2 Velg Innstillinger -ikonet i øvre venstre hjørne av skjermbildet.
- 3 Velg "HEOS-konto".
- 4 Endre stedet ditt, endre passordet ditt, slett kontoen din, eller logg av kontoen din.





## Strømme fra musikkjenester

En musikkjeneste er et online musikkelskap som gir tilgang til store musikkksamlinger via gratis og/eller betalte abonnementer. Avhengig av din geografiske plassering er det flere alternativer å velge mellom. For mer informasjon om hvilke tjenester som er tilgjengelige i ditt område, besøk [HEOSbyDenon.com](http://HEOSbyDenon.com)

### ■ Legge til en musikkjeneste

Når du har satt opp din HEOS-konto, kan du legge støttede musikkjenester til ditt HEOS-system ved å trykke på musikkjenestelogoen på "Musikk"-fanen.

Følg instruksjonene på skjermen for å legge til brukernavn og passord for den valgte musikkjenesten. Du må kun skrive inn kontoinformasjonen én gang siden HEOS-kontotjenesten kun vil sikkert huske innloggingsinformasjonen din slik at du ikke må skrive den inn hver gang du ønsker å spille av musikk fra musikkjenesten. Ekstra musikkjenester kan være tilgjengelige under Instillinger - Musikkjenester.

### ■ Endre musikkjenesteinnstillinger

- 1 Trykk på "Musikk"-fanen.
- 2 Velg Innstillinger -ikonet i øvre venstre hjørne av skjermbildet.
- 3 Velg "Kilder".
- 4 Velg "Musikk online".
- 5 Velg navnet på online musikkjenesten du ønsker å redigere.
- 6 Logg ut, logg deretter inn igjen for å koble ditt brukernavn og passord med din HEOS-konto.
- 7 Velg "Gjem" for å forhindre at servicelogoen vises på "Musikk"-menyen.



## Behandle innganger

Hvis du har koblet eksterne lydkildekomponenter (som CD-spillere, bærbare musikkspillere, kabel-TV-bokser osv.) til noen av inngangene på dine HEOS-høytalere, kan du gi inngangene et nytt standardnavn som beskriver den faktiske kilden, eller skjule innganger som ikke er i bruk.

- 1** Velg Innstillinger-ikonet  som er plassert i øvre venstre hjørne i “Musikk”-menyen, for å vise menyen for Innstillinger.
- 2** Velg “Kilder”.
- 3** Velg “Innganger”.
- 4** Velg høytaleren som du har koblet den eksterne lydkilden til.

### ■ Endre navnet på en inngang

- 1** Velg navnet på inngangen du ønsker å redigere.
- 2** Velg “Navn”.
- 3** Velg eller skriv inn et nytt navn for å beskrive kilden som du koblet til.
- 4** Velg Lagre-knappen for å lagre endringene dine.

### ■ Skjule en inngang

- 1** Velg navnet på inngangen du ønsker å redigere.
- 2** Sett “Skjul kilde” til AV for å hindre at denne lydkilden vises under Innganger på “Musikk”-menyen.



## Behandle telefonen din

Smarttelefoner og nettbrett kan skjules hvis du ikke trenger å ha dem i “Kilder”-menyen.

- 1** Velg **Innstillinger**-ikonet  som er plassert i øvre venstre hjørne i “Musikk”-menyen, for å vise menyen for Innstillinger.
- 2** Velg “Kilder”.
- 3** Velg “Denne mobilen/iPhone/iPod/iPad”.
- 4** Sett “Denne mobilen/iPhone/iPod/iPad” til AV for å forhindre at servicelogoen vises på “Musikk”-menyen.



## Lytte til samme musikk i flere rom

HEOS-systemet er et ekte multiromlydsystem som automatisk synkroniserer lydavspilling mellom flere HEOS-enheter slik at lyden som kommer fra forskjellige rom er perfekt synkronisert og alltid høres fantastisk ut!

Du kan lett legge opp til 32 HEOS-enheter til ditt HEOS-system.

Du kan lage en gruppe med inntil 16 HEOS-enheter som fungerer som om de var én enkel HEOS-enhet.

### ■ Gruppere rom

- 1 Trykk på “Rom”-fanen.
- 2 Trykk og hold fingeren din på rom som ikke spiller av musikk.
- 3 Dra dem inn i rommet som spiller av musikk (indikert av det røde omrisset) og løft fingeren din.
- 4 De to rommene vil grupperes sammen i en enkel enhetsgruppe og begge rom vil spille av samme musikk i perfekt synkronisering.

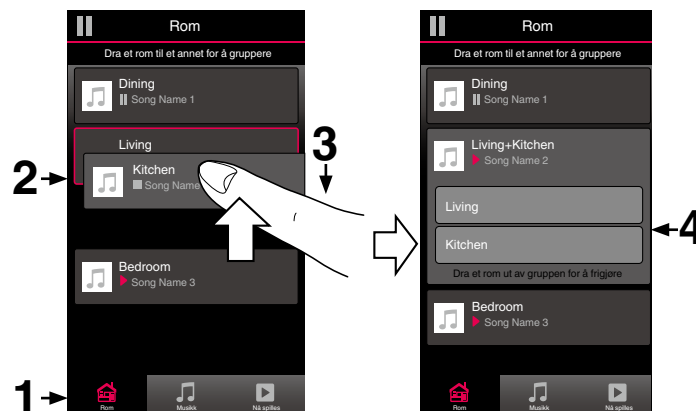

## ■ Oppløse gruppering av rom

- 1 Trykk på “Rom”-fanen.
- 2 Trykk og hold fingeren din på rommet som du ønsker å fjerne fra gruppen.

### MERKNAD

- Du kan fjerne det første rommet som begynte å spille av musikken før grupperingen.

- 3 Dra det ut av gruppen og løft fingeren din.
- 4 Musikk vil stoppe å spille i rommet du dro ut av gruppen, men vil fortsette å spille i de gjenværende rommene.

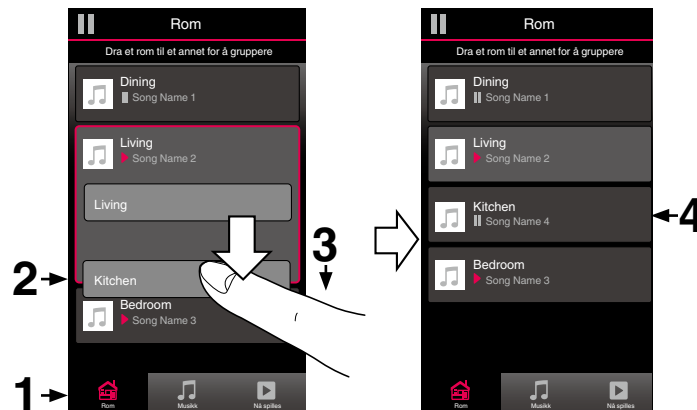

## ■ Gruppere alle rom (festmodus)

Du kan enkelt gruppere de åtte rommene sammen i festmodus ved å bruke en "knipe"-gest.

- 1 Trykk på "Rom"-fanen.
- 2 Plasser to fingre på skjermen over listen over rom.
- 3 Klem hurtig to fingre sammen og slipp.
- 4 Alle rommene dine vil forenes og begynne å spille den samme musikken i perfekt synkronisering.

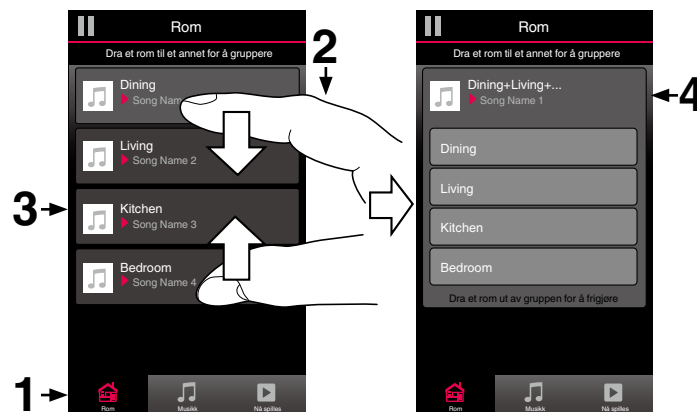

## ■ Oppløse gruppering av alle rom

Du kan enkelt utgruppere alle rommene dine og avslutte festmodus ved å bruke en "spre"-gest.

- 1 Trykk på "Rom"-fanen.
- 2 Plasser to fingre tett sammen på skjermbildet for listen over rom.
- 3 Spre de to fingrene hurtig fra hverandre og slipp.
- 4 Alle rommene dine vil utgrupperes og musikk vil stanse å spille i hvert rom (bortsett fra i det opprinnelige "master"-rommet som spilte før du grupperte rommene sammen).

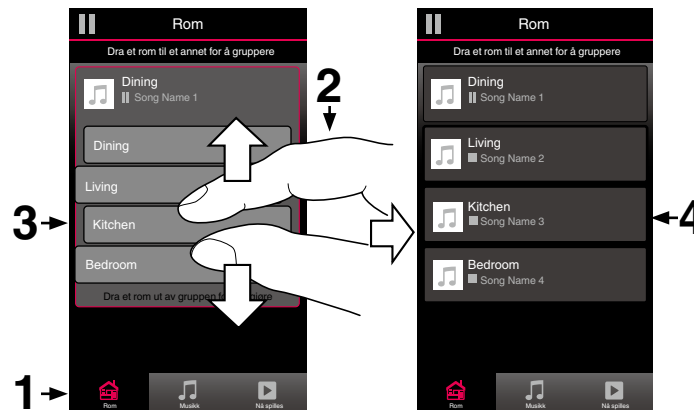

## Stereoparing

### ■ Opprette et stereopar

Et matchende høyttalerpar som har blitt gruppert sammen (se over), kan lagres som et vedvarende stereopar hvor den ene høyttaleren spiller av den venstre lydkanalen, og den andre høyttaleren spiller av den høyre lydkanalen. Parede høyttalere vises da som ett enkelt rom (med to høyttalere som spiller musikk) i romlisten.

- 1 Trykk på “Rom”-fanen.
- 2 Opprett en gruppe som BARE inneholder to matchende høyttalere (se “Grupperom” (s. 28)).
- 3 Trykk på Blyant -ikonet for å gå inn i redigeringsmodus.
- 4 Trykk på gruppen med to matchende høyttalere for å redigere gruppen.

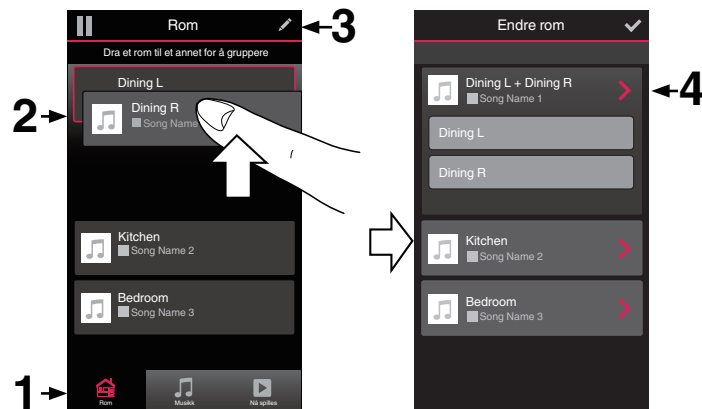





- 5 Trykk på stereoparbryteren for å pare de to høyttalerne.
- 6 Trykk på tilbakepilen for å gå tilbake til listen over rom.
- 7 Trykk på avmerkings -ikonet for å avslutte redigeringsmodus.

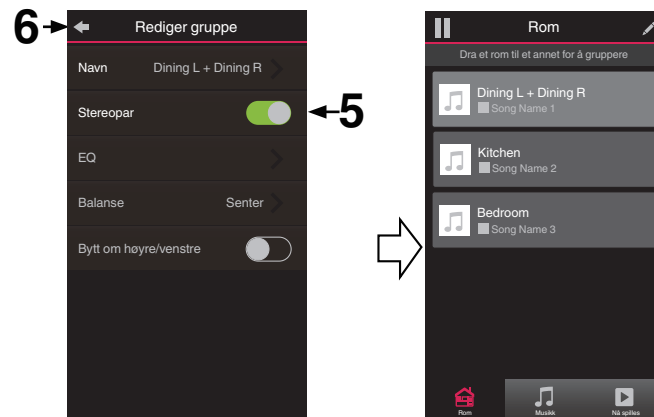

Gruppen med to matchende høyttalere vil nå vises som et enkeltrom. Du kan endre navn på det stereoparede rommet når som helst.



## ■ Endre navnet på et stereopar



- 1 Trykk på “Rom”-fanen.
- 2 Trykk på Blyant -ikonet for å gå inn i redigeringsmodus.
- 3 Trykk på et stereopar (et rom som har to HEOS 1-høytalere) for å redigere gruppen.
- 4 Trykk på “Navn”.
- 5 Velg eller skriv inn et nytt navn på høyttalerparet.
- 6 Trykk på Lagre -knappen for å lagre endringene dine.

## ■ Justere balansen



- 1 Trykk på “Rom”-fanen.
- 2 Trykk på Blyant -ikonet for å gå inn i redigeringsmodus.
- 3 Trykk på et stereopar (et rom som har to HEOS 1-høytalere) for å redigere gruppen.
- 4 Velg “Balance”.
- 5 Juster balansen til venstre eller høyre.
- 6 Trykk på avmerkings -ikonet for å avslutte redigeringsmodus.



## ■ Skifte venstre og høyre kanal i et stereopar

- 1 Trykk på “Rom”-fanen.
- 2 Trykk på Blyant -ikonet for å gå inn i redigeringsmodus.
- 3 Trykk på et stereopar (et rom som har to HEOS 1-høytalere) for å redigere gruppen.
- 4 Trykk på Swap L&R-bryteren for å skifte mellom venstre og høyre kanal for de to høyttalerne.
- 5 Trykk på tilbakepilen for å gå tilbake til listen over rom.
- 6 Trykk på avmerkings -ikonet for å avslutte redigeringsmodus.

## ■ Fjerne et stereopar

- 1 Trykk på “Rom”-fanen.
- 2 Trykk på Blyant -ikonet for å gå inn i redigeringsmodus.
- 3 Trykk på et stereopar (et rom som har to HEOS 1-høytalere) for å redigere gruppen.
- 4 Trykk på stereoparbryteren for å sette de parede høyttalerne tilbake til to enkelthøytalere.
- 5 Trykk på tilbakepilen for å gå tilbake til listen over rom.
- 6 Trykk på avmerkings -ikonet for å avslutte redigeringsmodus.



## Bruke Spiller nå-køen

HEOS bruker en Spiller nå-“kø” for å stille opp musikk som du ønsker å lytte til. Musikk kan velges fra en av dine lokale eller nettbaserte musikk-kilder (så lenge de ikke er forhåndsprogrammerte strømmere av typen “radio” eller “stasjon”). Denne funksjonen fungerer på lignende måte som en jukebok. Du kan velge noe å spille (en sang, et album, en spilleliste eller hele musikksamlingen din) og legge det til “Køen”. Når du velger noe å spille av, vil du bli spurt om hvordan du ønsker å sette musikken din i kø.

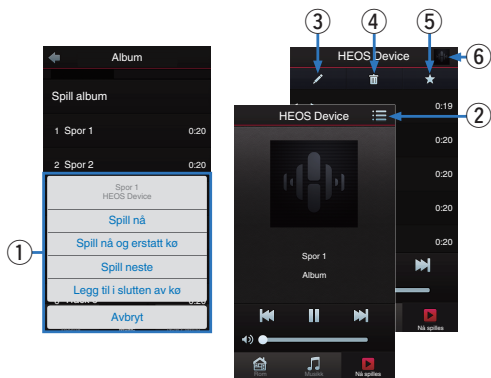

### 1 Kømeny

Når du velger noe så spille, blir du spurt hvordan du ønsker å legge musikken din i kø.

### 2 Køikon

### 3 Blyantikone

### 4 Sletteikon

### 5 Lagreikon

### 6 Plateomslag eller HEOS-ikon

Du kan gå tilbake til “Nå spilles”-skjermen ved å trykke på plateomslaget eller HEOS-ikonet.

### ■ Spill nå

Setter elementet inn i køen etter sporet som spilles av for øyeblikket og spiller av det valgte elementet umiddelbart.

### ■ Spill nå og erstatt kø

Fjerner køen og spiller av det valgte elementet umiddelbart.

### ■ Spill neste

Setter elementet inn i køen etter gjeldende sang og spiller av den når gjeldende sang avslutter.



### ■ Legg til i slutten av kø

Legger elementet til slutten av køen.





## Omarrangere Spiller nå-køen

Når du har sangene stilt opp i køen, kan det hende at du vil endre rekkefølgen eller fjerne noen sanger:

- 1 Trykk på “Nå spilles”-fanen.
- 2 Trykk på **Kø** -ikonet i øvre høyre hjørne av skjermbildet.
- 3 Trykk på **Blyant** -ikonet for å gå inn i redigeringsmodus.
- 4 Endre rekkefølgen på køen ved å dra liste -ikonet (på høyre side av hver sporrekke) opp eller ned.

## Slette sanger fra Spille-køen



Du kan fjerne én sang om gangen fra Spiller nå-køen:

- 1 Trykk på “Nå spilles”-fanen.
- 2 Trykk på **Kø** -ikonet i øvre høyre hjørne av skjermbildet.
- 3 Trykk på **Blyant** -ikonet for å gå inn i redigeringsmodus.
- 4 Trykk på sporet/sporene du ønsker å slette.
- 5 Trykk på **Slett** -ikonet for å slette alle de valgte sporene i avspillingskøen.





## Slette alle sanger fra Spille-køen

Du kan fjerne alle sangene fra Spiller nå-køen:

- 1 Trykk på “Nå spilles”-fanen.
- 2 Trykk på Kø -ikonet i øvre høyre hjørne av skjermbildet.
- 3 Trykk på Slett -ikonet for å bekrefte at du ønsker å slette alle sanger fra køen.



## Lagre spillelister

Du kan lagre Spiller nå-køen som en HEOS-spilleliste som du kan hente senere. Den nye spillelisten vil være tilgjengelig fra Spilleliste-knappen på “Musikk”-fanen på hver kontroll-app som er koblet til HEOS-systemet ditt.

- 1 Trykk på “Nå spilles”-fanen.
- 2 Trykk på Kø -ikonet i øvre høyre hjørne av skjermbildet.
- 3 Trykk på Lagre -ikonet.
- 4 Skriv inn et navn på spillelisten din og trykk på Lagre-ikonet.

## Gjenta og mikse avspillingen

Avspillingskontrollene er synlige på “Nå spilles”-skjermbildet.

- 1 Trykk på “Nå spilles”-fanen.
- 2 Trykk på dekselkunsten for å vise gjenta-  og mikse- -kontrollene.



## Slik bruker du favorittsystemet

HEOS bruker "HEOS-favoritter" til å vise stasjoner som du ønsker å spille raskt.

Stasjonene kan velges fra musikkilder på nett slik som strømming av "Radio" eller "Stasjon". "HEOS-favoritter" viser en liste over stasjonene til ulike tjenester.

### ■ Legg til i HEOS-favoritter

Velg en av stasjonene til en musikkjeneste på nett. Når en menykjerm vises, velger du "Legg stasjon til HEOS-favoritter".

#### MERKNAD

- Dette kan også gjøres ved å velge "Legg stasjon til HEOS-favoritter" fra menyen til stasjonen som spilles.

### ■ Slette en stasjon fra HEOS-favoritter

- 1 Trykk på "Musikk"-fanen.
- 2 Velg "Favoritt".
- 3 Trykk på Blyant-ikonet  for å gå inn i redigeringsmodus.
- 4 Trykk på "Slett" for de stasjonene du ønsker å slette.



## Foreta justeringer av høyttalerne

Du kan justere spesifikke innstillinger for hver av HEOS-høyttalerne i systemet ditt:

- 1** Velg **Innstillinger-ikonet**  som er plassert i øvre venstre hjørne i “Musikk”-menyen, for å vise menyen for Innstillinger.
- 2** Velg “Mine enheter” for å vise en liste over HEOS-enhetene dine.
- 3** Velg høyttaleren du ønsker å justere.

### Endre navnet på en høyttaler

- 1** Velg “Navn”.
- 2** Velg eller skriv inn et nytt navn på høyttaleren.
- 3** Trykk på “Neste” for å lagre endringene dine.

### Endre den trådløse nettverkstilkoblingen

- 1** Velg “Nettverk”.
- 2** Det vises en liste over trådløse nettverk som høyttaleren kan få tilgang til.
- 3** Velg nettverket som du vil at høyttaleren skal være koblet til.
- 4** Vent mens høyttalerens nettverkstilkobling endres.

#### MERKNAD

- Kablet nettverk velges automatisk når høyttaleren kobles til et kablet Ethernet-nettverk. For å bytte tilbake til et trådløst nettverk må du trekke ut ethernetkabelen på baksiden av høyttaleren.





## Endre høyttalerens equalizer

- 1 Velg “EQ”.
- 2 Juster Diskant eller Bass opp eller ned.

### MERKNAD

- Velg Tilbakestill-knappen for å stille tilbake til standardinnstillingene.

## Justere lyd kvaliteten

Velger transkodingsalternativet for å kringkaste lyd på nytt fra én HEOS-enhet til en annen (eller gruppe av enheter) i nettverket. Når “Normal” er angitt, vil lydkilder med høye bithastigheter fra den første enheten (som AUX-inngang, WAV, FLAC og PCM) bli transkodet for å sikre at lydstrømmen har så høy pålitelighet som mulig.

- 1 Velg “Kvalitet”.
- 2 Velg Normal (standard) eller Høy.



- Hvis du har valgt Høy og du opplever at lyden faller ut når du strømmet kilder fra én enhet til andre enheter, må du velge Normal (standard).
- Denne innstillingen påvirker ikke AUX-inngangen når den spilles på den tilkoblede enheten alene (ingen andre enheter er gruppert til den), for i så fall bevares den opprinnelige kildekvaliteten og bithastigheten, og det er ingen iboende forsinkelse.

## Justere styrken på statuslyset

- 1 Velg “Statuslys”.
- 2 Juster lysstyrken opp eller ned, eller sett glidebryteren i AV-posisjonen for å deaktivere statuslyset helt.



## Avanserte høyttalerinnstillinger

### Obs

- Det kan hende at justering av disse innstillingene kobler høyttaleren din fra nettverket og gjør høyttaleren ubrukelig. Ikke bruk disse funksjonene hvis du ikke er komfortabel med å gjøre avanserte justeringer av høyttaleren.

### ■ Nettverksinnstillinger

- 1** Velg “Avansert”.
- 2** Velg “NETWORK SETTINGS”-fanen.
- 3** Rull ned for å se alle alternativene for
  - a. Network Interface (Ethernet or Wireless)
  - b. Wireless Settings
  - c. IP Address Settings (Automatic or Manual)
  - d. Wireless Power Saving
- 4** Velg Save Settings for å bruke de nye innstillingene eller Cancel Changes for å gå tilbake til de forrige innstillingene.

### ■ Om trådløs strømsparing

Funksjonen for trådløs strømsparing sparer strøm ved å slå av strømmen til den trådløse radioen i HEOS-enheten når enheten er koblet til et Ethernet-nettverk. Hvis du kobler Ethernet-kabelen fra HEOS-enheten, slås trådløs strømsparing av automatisk, og den trådløse radioen slås på, slik at HEOS-enheten kan bli oppdaget via det trådløse nettverket.

### MERKNAD

- Hvis trådløs strømsparing er på, slås Wi-Fi-strøm på midlertidig når skjermbildet Mine enheter/(Mine enheter)/Nettverk åpnes i HEOS-appen eller når Connect-knappen på enheten trykkes inn.



## ■ Fastvareoppgradering

**1** Velg “Avansert”.

**2** Velg “FIRMWARE UPGRADE”-fanen.

### Update status

Følg instruksjonene på skjermen for å installere tilgjengelige oppdateringer på ditt HEOS-system.

### Allow updates

**ON:** Tillater oppdateringer

**OFF:** Tillater ikke oppdateringer

**3** Velg **Save Settings** for å bruke de nye innstillingene eller **Cancel Changes** for å gå tilbake til de forrige innstillingene.

## ■ Om

Vise tekniske detaljer om HEOS-enheten.

**1** Velg “Avansert”.

**2** Velg “ABOUT”-fanen.

**3** Rull ned for å se informasjon om høyttalerens

a. Hardware

b. Software

c. Device



## Oppdatere systemet ditt

HEOS har mulighet til å legge til forbedringer og oppdatert funksjonalitet via din høyhastighets-Internettilkobling. Følg instruksjonene på skjermen for å oppdatere HEOS-enheten og/eller din kontroll-app.

- 1** Velg Innstillinger-ikonet  som er plassert i øvre venstre hjørne i “Musikk”-menyen, for å vise menyen for Innstillinger.
- 2** Velg “Programvareoppdatering”.

### Søk etter oppdatering

Følg instruksjonene på skjermen for å installere tilgjengelige oppdateringer på ditt HEOS-system.

### Auto-oppdatering

**ON:** Gyldige oppdateringer utføres automatisk.

**OFF:** Du vil varsles om gyldige oppdateringer på HEOS app.



## Avanserte funksjoner

Det er noen få avanserte funksjoner på HEOS-systemet som det kan hende at du ønsker å utforske når du blir kjent med de grunnleggende operasjonene. Du kan få tilgang til de avanserte funksjonene til HEOS-systemet ved å følge disse trinnene:

- 1 Velg Innstillinger-ikonet  som er plassert i øvre venstre hjørne i “Musikk”-menyen, for å vise menyen for Innstillinger.**
- 2 Velg “Avanserte innstillinger” for å vise en liste over tilgjengelige innstillinger.**

### Dele musikk fra din mobile enhet

HEOS-appen har en funksjon som kalles “Musikkdeling”, som kan dele den lokale musikken som er lagret på din mobile enhet med andre HEOS-app-brukere på ditt lokale nettverk. Velg “Musikkdeling” og still den inn på “PÅ” for å aktivere denne funksjonen.

Navnet på enheten som du deler fra, vil vises som en musikkserver og tillate andre HEOS-kontroll-apper å bla gjennom og spille av musikk fra enheten din.

### Trådløs tilkobling

Du kan kontrollere statusen for den trådløse tilkoblingen til HEOS-enheten.

#### Kvalitet

Perfekt / Bra / Dårlig

#### MERKNAD

- Hvis kvalitetsnivået til HEOS-enheten er “Dårlig”, må du påse at HEOS-enheten ikke befinner seg i nærheten av andre elektroniske enheter (som mikrobølgeovner, trådløse telefoner, tv-er og lignende ...)

#### Signal

Perfekt / Bra / Dårlig

#### MERKNAD

- Hvis signalnivået til HEOS-enheten er “Dårlig”, må du påse at HEOS-enheten er innenfor rekkevidden til det trådløse nettverket ditt.



## Send diagnostikk

Hvis du har problemer med nettverket ditt eller ditt HEOS-system, kan du bli bedt om å velge dette alternativet av Denons tekniske støttepersonale. Denne funksjonen vil automatisk sende Denon teknisk diagnoseinformasjon om ditt HEOS-system.

### MERKNAD

- Ingen personlig informasjon sendes, og din informasjon vil aldri deles med noen.

## Tilbakestill din kontroll-app

Denne funksjonen vil nullstille kontroll-app-en til sin opprinnelige tilstand som den var da du installerte den på din mobile enhet for første gang uten å kreve at du fjerner, laster ned og installerer den på nytt fra app-butikken.



# Strømstyring

## Strømmoduser

### ■ Nettverkshvilemodus

For å lagre strøm vil enheten gå automatisk inn i "Nettverkshvilemodus" når det ikke er nettverkstilgang eller avspilling på 20 minutter, og den vil automatisk gå tilbake til full strøm hver gang enheten velges og spiller av musikk. Under "Nettverkshvilemodus" vil LED-lampen på frontpanelet dempes, da dette er en helt automatisk funksjon.

### ■ Dyp hvilemodus

Enheten har også evnen til å automatisk gå inn i "Dyp hvilemodus" hver gang den kablede eller trådløse nettverkstilkoblingen fjernes i mer enn 60 minutter i Nettverkshvilemodus. LED-lampen på frontpanelet vil slå seg av under Dyp hvilemodus. For å "vekke" en HEOS-enhet fra Dyp hvilemodus må du trykke på knappene for lydstyrke eller demping, som automatisk slår på LED-lampen på frontpanelet.

#### MERKNAD

- Enheten går ikke inn i "Dyp hvilemodus"-modus når den drives av batteri.

### ■ Av

For å slå av strømmen til enheten helt må du fjerne hovedpluggen fra strømuttaket.



## SETTE OPP HEOS 1 Go Pack

Før du bruker en ny HEOS 1-høytaler med Bluetooth, anbefaler vi at du kobler din HEOS 1-høytaler til hjemmenettverket for å laste ned de siste oppdateringene og funksjonene til høytaleren.

Det kreves ikke et hjemmenettverk for å bruke Bluetooth til daglig.

### Installere batteriet

- 1** Fjern skiven fra bunnen av HEOS 1-høytaleren ved å vri skiven mot urviseren og trekke den vekk fra høytaleren.

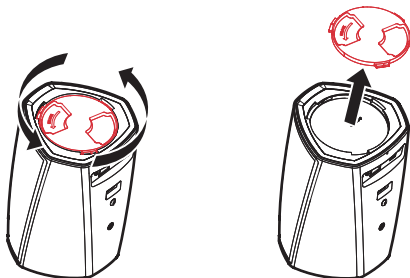

- 2** Rett de røde prikkene på toppen av batteriet og bunnen av høytaleren inn mot hverandre.

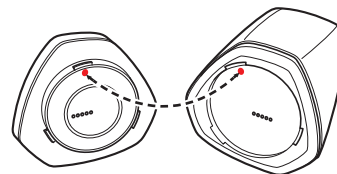

- 3** Vend batteriet med urviseren slik at det rettes inn med fasongen på høytaleren.

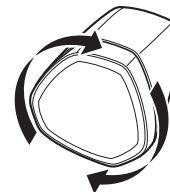



## Lade batteriet

For å lade opp batteriet kobler du HEOS 1-høytalerens strømadapter til en stikkontakt.

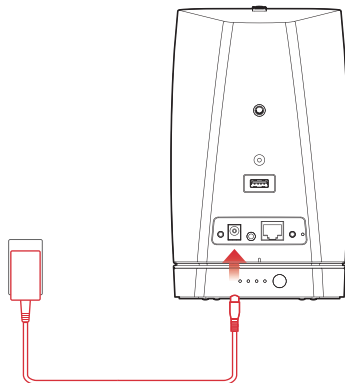

- Det tar minst 3,5 timer å lade batteriet helt opp når det er helt tomt (☞ s. 67).
- HEOS 1 Go Pack kan brukes i ca. 6 timer når batteriet er helt oppladet. (Avspillingstiden kan variere avhengig av temperatur, avspillingsvolum og bruksforhold.)

## Koble til Bluetooth-adapteren

Når batteriet er helt oppladet, fester du Bluetooth-adapteren til baksiden av høyttaleren.

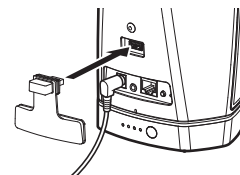

## Slik parer du HEOS 1 med enhetene dine

- 1** Aktiver Bluetooth-innstillingen på den mobile enheten din.



- 2** Trykk og hold inne Connect-knappen på baksiden av HEOS 1-høytaleren (under høyre side av skiven) i 3 sekunder og slipp knappen når du ser to blink på status-LED-lampen.

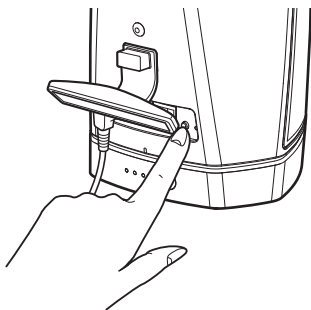

- 3** Velg "HEOS 1" fra listen over tilgjengelige Bluetooth-enheter. Om noen sekunder vil den mobile enheten din indikere at den er koblet til høyttaleren.



- 4** Spill musikk med en app på enheten din. Lyden vil nå strømme fra HEOS 1-høytaleren.

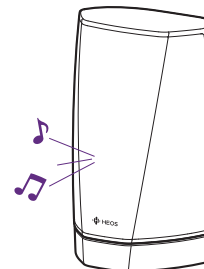

## SETT PÅ SPRUTBESKYTTELSEN

- 1 Trekk strømkabelen ut av høyttaleren.**
- 2 Trykk sprutbeskyttelsen på plass slik at den sitter godt og jevnt.**

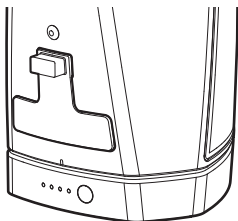

Når sprutbeskyttelsen er riktig festet, blir HEOS 1-høyttaleren vanntett i henhold til IPX4-standarden. IKKE senk høyttaleren ned i vann!

## SLÅ AV/PÅ BATTERIET

For å slå av batteriet trykker og holder du inne knappen på baksiden av batteripakken i 2 sekunder. LED-lampene vil blinke raskt og deretter slå seg av, noe som indikerer at batteriet er av.

Å slå av batteriet sparer batteristrøm mens du ikke spiller musikk og HEOS 1 ikke er koblet til strømmettet.

For å slå batteriet på igjen trykker og holder du inne knappen igjen i 2 sekunder.

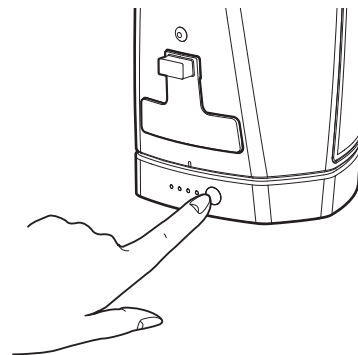

### MERKNAD

Når batteriet er koblet fra HEOS 1, er det alltid av.



## Grunnleggende feilsøking

### Høytaleren min vil ikke koble til nettverket med bruk av lyd-kabelen

| Løsning   | Se side                   |
|---|---------------------------|
| <ul style="list-style-type: none"> <li>• Påse at den mobile enheten din er koblet til det trådløse nettverket før du tar i bruk høyttaleren.</li> </ul>   | <a href="#"><u>17</u></a> |
| <ul style="list-style-type: none"> <li>• Alternativt kan du koble høyttaleren din til nettverksruterer ved bruk av den inkluderte ethernetkabelen. Så snart du er koblet til via ethernetkabelen, kommer appen HEOS by Denon til å gjenkjenne høyttaleren slik at du manuelt kan flytte den til det trådløse nettverket ved bruk av Settings/My Devices/Device_Name/Advanced/Network Settings.</li> </ul> | <a href="#"><u>18</u></a> |

### Meldingen “Fant ikke enhet” dukker opp

| Løsning   | Se side                   |
|---|---------------------------|
| <ul style="list-style-type: none"> <li>• Flytt høyttaleren nærmere den trådløse ruterer.</li> </ul>   | <a href="#"><u>15</u></a> |
| <ul style="list-style-type: none"> <li>• Det er mulig høyttalerne og kontrollenheten din ikke er på det samme nettverket. Kontroller at kontrollenheten er på det samme nettverket som høyttalerne. Dette konfigureres vanligvis under Innstillinger på enheten din. Hvis du har mer enn ett nettverk, kan det være at enheten din hopper over til et annet nettverk mens du forflytter deg rundt i hjemmet.</li> </ul> | <a href="#"><u>17</u></a> |
| <ul style="list-style-type: none"> <li>• Påse at ingen andre elektroniske enheter forstyrrer signalene fra det trådløse nettverket. Mikrobølgeovner, trådløse telefoner og noen tv-er kan virke forstyrrende på det trådløse nettverket.</li> </ul>   | <a href="#"><u>15</u></a> |
| <ul style="list-style-type: none"> <li>• Hvis høyttalerne befinner seg for langt fra ruterer, bør du vurdere å bruke en trådløs rekkeviddeforlenger, slik som HEOS Extend.</li> </ul>   | <a href="#"><u>7</u></a>  |
| <ul style="list-style-type: none"> <li>• Dersom den trådløse ruterer din ikke er kompatibel med HEOS-høyttaleren, kan du bruke den valgfrie HEOS Extend Wireless Range Extender og koble denne til ruterer din med kabel.</li> </ul>  | <a href="#"><u>7</u></a>  |



## LED-lampen foran på HEOS 1 blinker kontinuerlig

| Løsning   | Se side   |
|---|-----------|
| <ul style="list-style-type: none"><li>Når batterinivået nærmer seg null, kan det være at LED-lampen foran på HEOS 1 blinker kontinuerlig. Dette indikerer at det ikke er nok strøm på batteriet til å starte høyttaleren. Koble vekselstrømadapteren til høyttaleren for å lade opp batteriet. Høyttaleren kan brukes som normalt mens den lades opp.</li></ul> | <u>49</u> |

## Kan ikke pare en mobil Bluetooth-enhet med HEOS-høyttaler

| Løsning   | Se side   |
|---|-----------|
| <ul style="list-style-type: none"><li>Det er en feil med tilkoblingen fra den mobile Bluetooth-enheten. Slå den mobile enheten av og på, fjern informasjonen om paringen og par HEOS 1-høyttaleren til den mobile enheten på nytt.</li></ul>  | –         |
| <ul style="list-style-type: none"><li>Trykk og hold inne tilkoblingsknappen i 3 sekunder, og slipp den når du ser et mønster av to blink på status-LED-lampen. Påse at den mobile enheten din har Bluetooth slått på, og velg "HEOS 1" fra listen over Bluetooth-enheter.</li></ul> | <u>50</u> |



## Kan ikke høre Bluetooth-musikk

| Løsning   | Se side            |
|---|--------------------|
| • Din mobile Bluetooth-enhet er ikke parett med HEOS 1. Utfør paringsprosedyren.  | <a href="#">50</a> |
| • HEOS 1 er av. Koble HEOS 1 til nettstrømmen eller slå på HEOS 1-batteriet ved å holde inne batteristrømknappen i 2 sekunder. Kontroller at strømuttaket fungerer. | -                  |
| • HEOS 1-batteriet er helt tom for strøm. Kontroller batterimåleren. Lad opp batteriet.   | <a href="#">67</a> |
| • HEOS 1 er i Wi-Fi-modus, Aux-in-modus osv. Par og koble til en Bluetooth-enhet til HEOS 1.  | <a href="#">50</a> |
| • Den mobile Bluetooth-enheten er koblet til en annen lydenhet. Påse at Bluetooth-enheten er koblet til HEOS 1.   | -                  |
| • Volumet på den mobile Bluetooth-enheten er for lavt. Kontroller volumet på den mobile Bluetooth-enheten. Kontroller volumet på HEOS 1-høytaleren.                 | -                  |

## Kan ikke feste batteriet

| Løsning  | Se side            |
|--|--------------------|
| • Påse at bunndekselet ikke er montert på HEOS 1-høytaleren.   | <a href="#">48</a> |
| • Påse at ingen fremmedlegemer sitter fast i tilkoblingsmekanismen til høytaleren/batteriet.             | -                  |
| • Påse at de røde prikkene er rettet inn mot hverandre før du forsøker å dreie med urviseren for å låse. | <a href="#">48</a> |



## Musikken stopper eller er forsinket av og til

| Løsning  | Se side      |
|--|--------------|
| <ul style="list-style-type: none"> <li>• Påse at Internettforbindelsen din fungerer som den skal. Hvis du deler nettverket med andre brukere eller enheter, kan det være at mesteparten av båndbredden er i bruk (spesielt hvis noen strømmer video).</li> </ul> | <u>7</u>     |
| <ul style="list-style-type: none"> <li>• Påse at høyttalerne dine er innenfor rekkevidden til det trådløse nettverket.</li> </ul>  | <u>7, 45</u> |
| <ul style="list-style-type: none"> <li>• Påse at høyttalerne dine ikke er plassert i nærheten av andre elektroniske enheter som kan forstyrre den trådløse forbindelsen (som mikrobølgeovner, trådløse telefoner, tv-er osv.).</li> </ul>                        | <u>7, 45</u> |

## Jeg hører en forsinkelse når jeg bruker AUX-inngangen med tv-en

| Løsning  | Se side   |
|--|-----------|
| <ul style="list-style-type: none"> <li>• Hvis du bruker AUX-inngangen med en kabel- eller satellittboks for å høre lyd fra tv-en gjennom flere HEOS-høyttalere, kan det oppstå en forsinkelse før du hører lyden når du ser at noen snakker. Dette er fordi HEOS-systemet må bufre lyden før den sendes ut til høyttalerne, slik at den ankommer alle høyttalerne samtidig.</li> </ul> | <u>22</u> |
| <ul style="list-style-type: none"> <li>• Du kan unngå denne forsinkelsen ved å bare lytte til høyttaleren som er koblet direkte til boksen.</li> </ul>   | -         |



## Jeg hører forvrengning når jeg bruker AUX-inngangen

| Løsning   | Se side |
|---|---------|
| <ul style="list-style-type: none"> <li>De analoge utgangssignalene fra enkelte kilder kan være ganske sterke. Hvis inngangsnivået for kildeenheten skrur opp høyt, kan det overstige inngangssignalene for HEOS-enheten. Dette fører neppe til skade, men det kan forvrengte lyden. Sett først volumet på kilden på middels eller lavt nivå, og øk det deretter etter behov. Hvis du hører forvrengning, kan du skru ned enhetens lydstyrkekontroll.</li> </ul> | —       |

## Koble til et WPS-nettverk

| Løsning  | Se side |
|--|---------|
| <p>Hvis den trådløse ruteren din støtter WPS (Wi-Fi Protected Setup™), kan du eventuelt koble din HEOS trådløse høyttaler til nettverket ved å bruke "Push Button"-metoden, som består av følgende trinn:</p> <ol style="list-style-type: none"> <li>Trykk på WPS-knappen på ruterens din.</li> <li>Trykk raskt 3 ganger på tilkoblingsknappen innen 2 minutter (hvert trykk på gjøres innen 2 sekunder).</li> <li>LED-lampen foran på høyttaleren blinker grønt i flere sekunder mens høyttaleren kobler til WPS-ruterens din.</li> <li>Når tilkoblingen er fullført, begynner LED-lampen foran på høyttaleren å lyse blått.</li> </ol> | 7       |

## Tilbakestille høyttaleren

| Løsning   | Se side |
|---|---------|
| <p>Når du tilbakestiller høyttaleren, nullstilles informasjonen for det trådløse nettverket, EQ og navnet, men den gjeldende programvaren beholdes. Du må bruke Settings – Add Speaker for å koble høyttaleren til hjemmenettverket ditt igjen før den kan brukes.</p> <p>For å tilbakestille høyttaleren stikker du forsiktig inn en liten binders i hullet til Reset-knappen på baksiden av høyttaleren og holder den på plass til LED-lampen foran begynner å blinke gult.</p> | —       |





## Tilbakestill høyttaleren til fabrikkinnstillingene

| Løsning   | Se side |
|---|---------|
| <p>Når du tilbakestiller HEOS-enheten til fabrikkinnstillingene, nullstilles alle innstillingene, og programvaren som opprinnelig ble installert på fabrikken, gjenopprettes.</p> <p><b>Obs</b></p> <ul style="list-style-type: none"><li>• Alle innstillinger slettes og programvaren blir sannsynligvis nedgradert!</li></ul> <p>For å tilbakestille HEOS-enheten til fabrikkinnstillingene kobler du først fra strømledningen på baksiden av HEOS-enheten. Stikk forsiktig inn en liten binders i hullet til Reset-knappen på baksiden av HEOS-enheten, koble til strømledningen igjen og hold bindersen på plass til LED-lampen foran begynner å blinke gult.</p> | -       |

\* Gå til [HEOSbyDenon.com](https://www.denon.com) for mer informasjon



## Kontakt Denon

**Kun for USA & Canada:**

Hvis du ønsker mer hjelp med ditt HEOS-produkt, ta kontakt med HEOS ved Denon kundestøttetjenester nedenfor:

Nettside: [www.HEOSbyDenon.com/Support](http://www.HEOSbyDenon.com/Support)

E-post: [Support@HEOSbyDenon.com](mailto:Support@HEOSbyDenon.com)

Live chat: [www.HEOSbyDenon.com/LiveChat](http://www.HEOSbyDenon.com/LiveChat)

Telefon: Tollfri (855) 499 2820









(M-F 10:00 til 22:00 EST / Lør 12:00 til 20:00 EST)

**For den andre regionen:**









Hvis du trenger mer hjelp med problemløsning, kontakt Denon kundestøtte i ditt område eller gå til [HEOSbyDenon.com](http://HEOSbyDenon.com)











## Status for LED-bord

| Enhetsoperasjon | Beskrivelse  | Front LED-handling   | Bakre LED-handling  |
|-----------------|--|--|---|
| Av              | Ingen vekselstrøm eller dyp hvilemodus             | <br>(av)    | <br>(av)   |
| Plugg inn       | Oppstart   | <br>(blink) | <br>(av)   |
| På              | Allerede konfigurert og koblet til nettverket ditt | <br>(fast)  | <br>(av)   |
| På              | Ikke koblet til nettverket ditt                    | <br>(fast)  | <br>(fast) |











| Enhetsoperasjon | Beskrivelse                        | Front LED-handling   | Bakre LED-handling   |
|-----------------|------------------------------------|--|--|
| Endre nettverk  | Kobler til nettverket ditt         | <br>(blink) | <br>(av)    |
| Oppsett         | Ikke tilkoblet                     | <br>(fast)  | <br>(fast)  |
|                 | Tilkoblingsknappen ble trykket ned | <br>(blink) | <br>(blink) |
|                 | Kabelforbindelsen er OK            | <br>(fast)  | <br>(fast)  |











| Enhetsoperasjon | Beskrivelse                               | Front LED-handling   | Bakre LED-handling   |
|-----------------|---|--|--|
|                 | Kobler til nettverket ditt                | <br>(blink) | <br>(av)    |
|                 | Konfigurert og koblet til nettverket ditt | <br>(fast)  | <br>(av)    |
|                 | Feil                                      | <br>(fast)  | <br>(fast)  |
| Oppdatering     | Oppdaterer                                | <br>(blink) | <br>(blink) |









| Enhetsoperasjon | Beskrivelse  | Front LED-handling   | Bakre LED-handling  |
|-----------------|--|--|---|
|                 | Starter på nytt                                    | <br>(blink)       | <br>(av)   |
|                 | Allerede konfigurert og koblet til nettverket ditt | <br>(fast)        | <br>(av)   |
| Nullstilling    | Myk nullstilling - Fjern brukerinntstillinger      | <br>(raskt blink) | <br>(fast) |
|                 | Hard tilbakestilling - fabrikkjenoppretting        | <br>(blink)       | <br>(fast) |







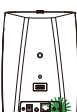



| Enhetsoperasjon | Beskrivelse           | Front LED-handling  | Bakre LED-handling  |
|-----------------|-----------------------|---|---|
|                 | Starter på nytt       | <br>(blink)                          | <br>(av)   |
|                 | Klar-ikke konfigurert | <br>(fast)                           | <br>(fast) |
| Feil            | Firmware-feil         | <br>(langsom blink (IKKE forsvinne)) | <br>(av)   |
|                 | Hardware-feil         | <br>(raskt blink)                    | <br>(av)   |









| Enhetsoperasjon  | Beskrivelse         | Front LED-handling  | Bakre LED-handling   |
|------------------|---------------------|---|--|
|                  | Nettverksfeil       | <br>(fast)           | <br>(fast)        |
| Lydstyrkeendring |                     | <br>(hurtig blink)   | <br>(av)          |
| Demp             |                     | <br>(langsomt blink) | <br>(av)          |
| WPS              | en WPS-økt er aktiv | <br>(raskt blink)    | <br>(raskt blink) |





| Enhetsoperasjon | Beskrivelse         | Front LED-handling   | Bakre LED-handling  |
|-----------------|---------------------|--|---|
|                 | WPS koblet til      | <br>(fast i 3. sek) | <br>(fast) |
|                 | WPS-tidsavbrudd     | <br>(fast i 3. sek) | <br>(fast) |
| Strømstyring    | Nettverkshvilemodus | <br>(fast)          | <br>(av)   |
|                 | Dyp hvilemodus      | <br>(av)            | <br>(av)   |



| Enhetsoperasjon | Beskrivelse                   | Front LED-handling   | Bakre LED-handling   |
|-----------------|-------------------------------|--|--|
| Bluetooth       | Bluetooth-paring er aktivert  | <br>(to blink)            | <br>(to blink)            |
|                 | Tilkoblet (ikke noe nettverk) | <br>(ett blink)           | <br>(av)                  |
|                 | Bluetooth-paring mislyktes    | <br>(i 3 sek. uten blink) | <br>(i 3 sek. uten blink) |



## Batteri-indikatoren til HEOS 1 Go Pack

Batteri-indikatoren bruker 4 LED-lamper til å indikere omtrentlig gjenstående tid på det interne batteriet og statusen på ladeprosessen ved tilkobling til et strømuttak.

### ■ Ved tilkobling til vekselstrømladeren/strømforsyning (lader)

Trykk og slipp  $\Phi$ -knappen for å sjekke ladestatus. Ladeindikatoren vises i omtrent 5 sekunder.

| Modus | Batteristatus | LED |
|-------|---------------|-----|
| Lader | 100 %         |     |
|       | 76 – 99 %     |     |
|       | 51 – 75 %     |     |
|       | 26 – 50 %     |     |
|       | 0 – 25 %      |     |

### ■ Når strømmen leveres av batteri

Trykk og slipp  $\Phi$ -knappen for å sjekke hvor mye batteri det er igjen. Det gjenværende batterinivået vises i ca. 5 sekunder.

| Modus        | Batteristatus | LED |
|--------------|---------------|-----|
| Batteridrift | 76 – 100 %    |     |
|              | 51 – 75 %     |     |
|              | 26 – 50 %     |     |
|              | 6 – 25 %      |     |
|              | 0 – 5 %       |     |



Indikator for lavt batterinivå: Når batterinivået nærmer seg null, vil muligens LED-lampen til venstre blinke. Dette indikerer at vekselstrømladeren må kobles til så snart som mulig.



## Filtyper og kodeker som støttes

| Frekvens                     | Prøvehastighet | Filforlengelse | Codec                      | Bithastigheter    |
|------------------------------|----------------|----------------|----------------------------|-------------------|
| 32 kHz<br>44,1 kHz<br>48 kHz | 16 bit         | wav            | PCM                        | ---               |
| 32 kHz<br>44,1 kHz<br>48 kHz | 16 bit         | mp3            | MPEG-1 Lydlag 3<br>CBR/VBR | 32 - 320 kbps     |
| 32 kHz<br>44,1 kHz<br>48 kHz | 16 bit         | m4a<br>aac     | AAC-LC                     | 48 - 320 kbps     |
| 32 kHz<br>44,1 kHz<br>48 kHz | 16 bit         | wma            | wma9<br>CBR                | CBR:48 - 192 kbps |
| 44,1 kHz<br>48 kHz           | 16 bit         | flac           | flac                       | ---               |
| 44,1 kHz<br>48 kHz           | 16 bit         | m4a            | ALAC                       | ---               |

### MERKNAD

- Filer som er beskyttet av DRM, som Apples Fairplay DRM, støttes ikke.



# Spesifikasjoner

## Høytalerens spesifikasjoner

### ■ HEOS 1

#### Trådløst LAN

Nettverkstype:

I henhold til IEEE 802.11a/b/g/n

Brukt frekvensrekkevidde:

2,4 GHz, 5 GHz

#### Generelt

Brukstemperatur:

5 °C – 35 °C

Strømforsyning:

AC 100–240 V, 50/60 Hz

Strømforbruk:

20 W

Strømforbruk i nettverkshvilemodus:

4,5 W

Strømforbruk i dyp hvilemodus:

0,3 W



**Ytre mål**

Enhet: mm

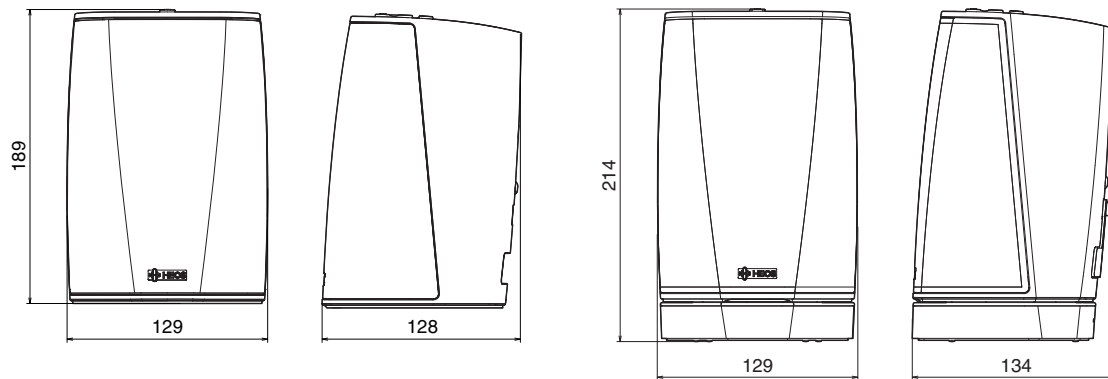
**Vekt:**

HEOS 1: 1,4 kilo

HEOS 1 + Go Pack: 1,7 kilo

Spesifikasjoner og design kan endres for utbedringer uten forvarsel.



# Informasjon

## Varemerker



Google Play er et varemerke tilhørende Google Inc.



Apple, Apple-logoen, iPad, iPhone og iPod touch er varemerker tilhørende Apple Inc., registrert i USA og i andre land. App Store er et tjenestemerke tilhørende Apple Inc.



Amazon, Kindle, Fire og alle relaterte logoer er varemerker tilhørende Amazon.com, Inc. eller tilknyttede selskaper.



Bluetooth® og den tilhørende logoen er registrerte varemerker tilhørende Bluetooth SIG, Inc., og all bruk av disse av D&M Holdings Inc. er lisensiert. Andre varemerker og handelsnavn tilhører sine respektive eiere.







**DENON®**

[HEOSbyDenon.com](http://HEOSbyDenon.com)

3520 10391 00ADC

Copyright © 2015 D&M Holdings Inc. All Rights Reserved.