

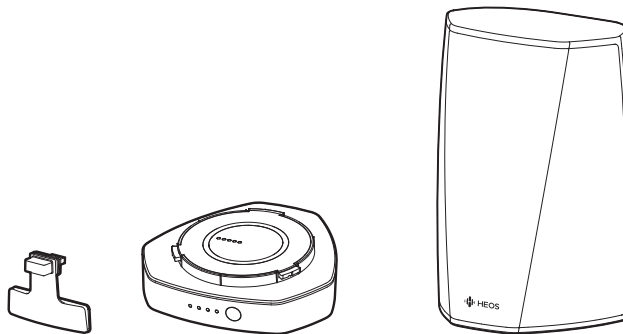

TRÅDLÖS HÖGTALARE  
BATTERI OCH BLUETOOTH FÖR HEOS 1

# Bruksanvisning

HEOS 1  
HEOS 1 Go Pack (säljs separat)



<b>Inledning</b>	<b>6</b>	<b>ANVÄNDA HEOS-ENHETEN</b>	<b>19</b>
<b>Innan du börjar</b>	<b>7</b>	Välja rum/högtalare	19
Systemkrav	7	Lyssna på radio	20
Nätverkskrav	7	Spela musik som är sparad på din mobila enhet	20
Krav på styrenhet	8	Spela musik från din nätverksdator eller NAS	21
Bekanta dig med din HEOS Link	9	Spela upp musik från AUX-ingången	22
Bekanta dig med ditt batteri (såljs separat)	10	Spela upp musik från en USB-enhet	23
Frontpanelen	11	HEOS-konto	24
Kontroller	12	Vad är ett HEOS-konto?	24
Bakpanel	13	Varför behöver jag ett HEOS-konto?	24
Placera din HEOS-högtalaren	15	Anmäl dig för ett HEOS-konto	24
Vägg- eller takmonteringr	15	Hantera ditt HEOS-konto	24
Driva din HEOS Amp	16	Spela upp från strömmande musiktjänster	25
Ladda hem HEOS-appen	16	Lägga till en musiktjänst	25
<b>Installera din första HEOS-högtalare</b>	<b>17</b>	Ändra inställningarna för musiktjänster	25
<b>Lägga till fler HEOS-enheter</b>	<b>18</b>	Hantera ingångar	26
Lägga till trådslutna HEOS-enheter	18	Ändra namn på ingångar	26
Lägga till trådlösa HEOS-enheter	18	Gömma en ingång	26
		Hantera din telefon	27
		Lyssna på samma musik i flera olika rum	28
		Gruppera rum	28
		Ta bort grupperingen av rum	29
		Gruppera alla rum (partyläge)	30
		Ta bort grupperingen av alla rum	31



Stereosammankoppling	32
Skapa ett stereopar	32
Ändra namn på ett stereopar	34
Justera balansen	34
Byta vänster och höger kanal för ett stereopar	35
Ta bort ett stereopar	35
Använda kö i Nu spelas	36
Spela nu	36
Spela nu & ersätt kö	36
Spela härnäst	36
Lägg till sist i kön	36
Arrangera om kön i Nu spelar	37
Ta bort låtar från spelkön	37
Ta bort alla låtar från spelkön	38
Spara spellistor	38
Upprepa och blanda uppspelning	38
Använda favoriten	39
Lägga till HEOS-favoriter	39
Radera stationer från HEOS-favoriter	39

<b>Göra högtalarjusteringar</b>	<b>40</b>
Ändra namn på en högtalare	40
Ändra den trådlösa nätverksanslutningen	40
Ändra högtalarens equalizer	41
Justera ljudkvaliteten	41
Ställa in statuslampans ljusstyrka	41
Avancerade högtalarinställningar	42
Nätverksinställningar	42
Om trådlös strömsparning	42
Uppgradering av inbyggd programvara	43
Om	43



<b>Uppdatera ditt system</b>	<b>44</b>	<b>Grundläggande felsökning</b>	<b>52</b>
<b>Avancerade funktioner</b>	<b>45</b>	Högtalaren kan inte ansluta till nätverket via en ljudkabel	52
Dela musik från din mobila enhet	45	Meddelandet "Ingen enhet kunde hittas" visas	52
Wireless Performance	45	Främre LED-lampan på din HEOS 1 blinkar upprepade gånger	53
Skicka diagnostik	46	Kan inte sammankoppla en mobil Bluetooth-enhet med HEOS-högtalaren	53
Återställa din kontrollapp	46	Det går inte att höra Bluetooth-musik	54
<b>Strömhantering</b>	<b>47</b>	Kan inte fästa batteriet	54
Strömlägen	47	Musiken avbryts eller blir fördröjd ibland	55
Nätverksstandby	47	Fördröjning uppstår när jag använder AUX-ingången med min TV	55
Djup standby	47	Det uppstår ljudförvrängning när jag använder AUX-ingången	56
Av	47	Ansluta till ett WPS-nätverk	56
<b>INSTALLERA HEOS 1 Go Pack</b>	<b>48</b>	Återställa högtalaren	56
Ansluta batteriet	48	Återställa högtalaren till fabriksinställningarna	57
Ladda batteriet	49	Kontakta Denon	58
Ansluta Bluetooth-adaptorn	49		
Sammankoppla HEOS 1 med dina enheter	50		
<b>STÅNG REGNSKYDDET</b>	<b>51</b>		
<b>STÅNGA AV/SÄTTA PÅ BATTERIET</b>	<b>51</b>		



<b>Tabell över status-LED</b>	<b>59</b>
Batteriindikator på HEOS 1 Go Pack	67
Vid anslutning till AC-laddaren/strömtillförseln (laddning)	67
Vid batteridrift	67
<b>Filtyper och codecs som stöds</b>	<b>68</b>
<b>Teknisk data</b>	<b>69</b>
Högtalarspecifikationer	69
HEOS 1	69
<b>Information</b>	<b>71</b>
Varumärken	71



Tack för att du har köpt den här HEOS-produkten. Läs den här bruksanvisningen noggrant för att försäkra korrekt användning innan du använder produkten.

#### OBSERVERA

- DET HÄR DOKUMENTET INNEHÅLLER INFORMATION SOM UTAN TIDIGARE MEDDELANDE KAN KOMMA ATT ÄNDRAS.

Besök [HEOSbyDenon.com](http://HEOSbyDenon.com) för senast tillgängliga information.

## Inledning

HEOS-högtalaren är del av HEOS trådlösa ljudsystem för multirum, som gör att du kan njuta av din favoritmusik var som helst och överallt i ditt hem. Genom att använda ditt existerande hemmanätverk och HEOS-appen på din iOS eller Android™-enhet, kan du utforska, bläddra och spela upp musik från ditt eget musikbibliotek eller från många olika musiktjänster för strömning online.

- Verkligt multirumljud - spela olika låtar i olika rum eller samma låt i alla rum
- Använd ditt existerande trådlösa nätverk hemma för snabb och enkel installation
- Branschledande ljudsynkronisation på en mikrosekund mellan HEOS-enheter
- Legendarisk Denon-ljudkvalitet

Om du har bråttom kan du njuta av musik med fantastisk kvalitet på nolltid genom att följa stegen i HEOS Link Snabbstartsguide (medföljer med din HEOS-enhet).



Fortsätt att läsa den här bruksanvisningen för mer detaljerad information om funktioner och fördelar med HEOS-högtalaren.



# Innan du börjar

## OBSERVERA

- Om du redan har installerat minst en HEOS-enhet, hoppa till avsnittet "Lägga till fler HEOS-enheter" (🔍 s. 18).

## Systemkrav

Se till att du förstår och uppfyller vissa grundläggande krav innan du börjar att installera din första HEOS-högtalare.

### ■ Nätverkskrav

**Trådlös router** – För att använda ditt HEOS-system behöver du ett fungerande trådlöst nätverk (Wi-Fi) i ditt hem. Om du inte har ett trådlöst nätverk, kontakta din lokala Denon- eller elektronikåterförsäljare för hjälp med att köpa och installera ett trådlöst nätverk i ditt hem.

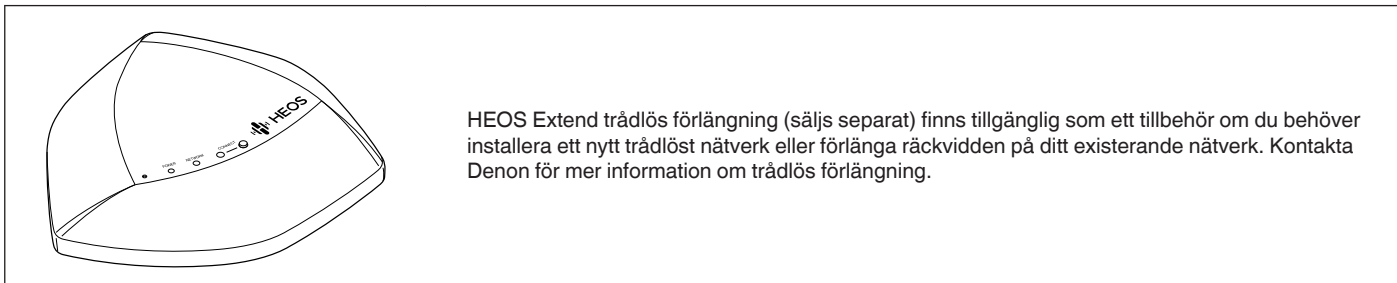

HEOS Extend trådlös förlängning (säljs separat) finns tillgänglig som ett tillbehör om du behöver installera ett nytt trådlöst nätverk eller förlänga räckvidden på ditt existerande nätverk. Kontakta Denon för mer information om trådlös förlängning.

**Internetanslutning med hög hastighet** – HEOS ansluter till Internet för att strömma musik till ditt hem från många populära musiktjänster online. HEOS är också utformad för att leverera programvaruuppdateringar, som levereras via din Internetanslutning hemma. DSL, kabel och fibertjänster levererar bäst upplevelse och pålitlighet. Du kan uppleva problem med prestandan med långsammare Internetanslutningar som t.ex. satellitbaserade tjänster.



## ■ Krav på styrenhet

Du kan kontrollera ditt HEOS-system med hjälp av HEOS gratisapp på alla mobila enheter med iOS eller Android som uppfyller de lägsta kraven:



### iOS lägsta krav:

- iOS version 7.0 eller senare
- iPhone® 4 eller nyare
- iPad® 2 eller nyare
- iPod touch® (femte generationen) eller nyare



### Android lägsta krav

- Android OS version 2.3 eller senare
- Alla upplösningar





## Bekanta dig med din HEOS Link

Packa upp högtalaren från lådan och kontrollera att följande föremål finns inkluderade:



HEOS 1

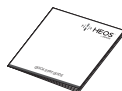

Snabbstartsguide



Säkerhetsinstruktioner



Garanti  
(endast nordamerikanska  
modeller)



Utökad skyddsplan  
(endast nordamerikanska  
modeller)



Ljud-/inställningskabel



Ethernet-kabel

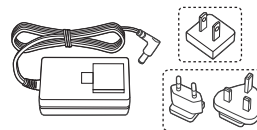

Stickpropp

(endast nordamerikanska modeller)

(endast europeiska modeller)

### OBSERVERA

- Använd stickproppen och nätkabeln som finns i paketet med din enhet.



## Bekanta dig med ditt batteri (säljs separat)

Packa upp batteriet från lådan och kontrollera att följande föremål finns inkluderade:

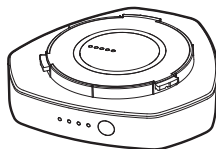

Uppladdningsbart batteri

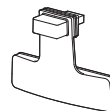

Bluetooth USB-adapter  
och regnskydd



Snabbstartsguide



Säkerhetsinstruktioner



Garanti  
(endast nordamerikanska  
modeller)



Utökad skyddsplan  
(endast nordamerikanska  
modeller)



## ■ Frontpanelen

HEOS 1

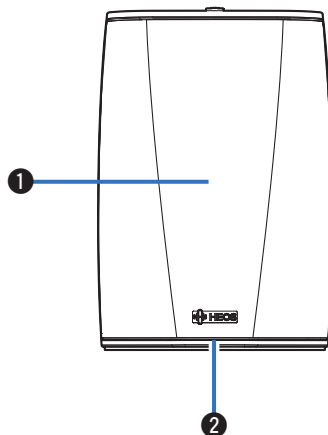

HEOS 1 + Go Pack

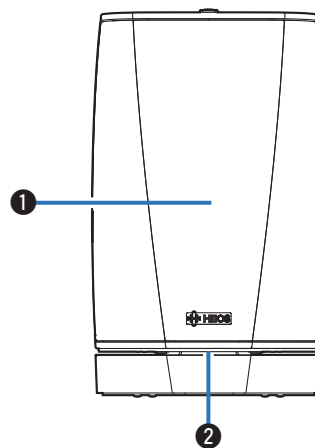

- ① Högtalare
- ② Status-LED

Se "Tabell över status-LED" för LED-färg och betydelse av status "Tabell över status-LED" ( s. 59).



## ■ Kontroller

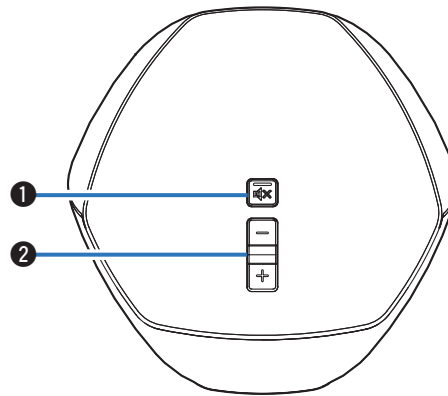

### ① Mute-knapp (🔇)

Stänger av eller aktiverar volymen på HEOS-enheten.

### ② Volym upp/ner-knappar (+, -)

Justerar volymnivån för HEOS-enheten upp eller ner.



## ■ Bakpanel

HEOS 1

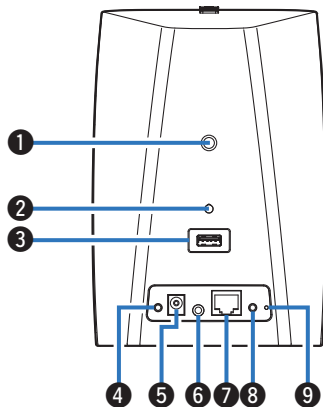

HEOS 1 + Go Pack

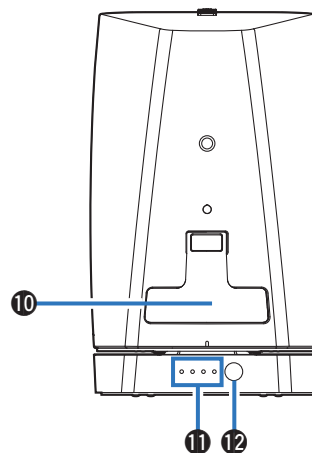

### 1 Gångat monteringshål

Används för att montera den här enheten på en vägg eller i taket.

### 2 Säkerhetsvajerhål

Används för att förhindra att högtalaren faller ner.

### 3 USB-ingång (USB 5V/1A)

Används för att ansluta USB-lagringsenheter.

### 4 Återställningsknapp (RESET)

Flera inställningar återställs till fabriksstandardens värden (☞ s. 56).

### 5 Strömingång (DC IN)

Används endast för att ansluta den externa strömförsörjningen (☞ s. 16).

### 6 AUX-ingång (AUX IN)

Används för att ansluta ljudenheter (☞ s. 22).

Används till att lägga till högtalaren till ditt trådlösa nätverk (☞ s. 18).



HEOS 1

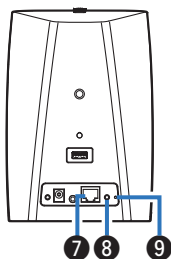

HEOS 1 + Go Pack

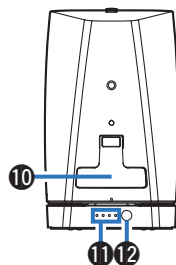

### 7 Nätverksanslutning (NETWORK)

Används för att ansluta den här enheten till ett Ethernet-nätverk med kabel (☞ s. 18).

### 8 Anslutningsknapp (CONNECT)

- Används för Wi-Fi-inställning (☞ s. 56).
- Används till inställningar för sammankoppling till Bluetooth (☞ s. 50).

### 9 Anslutning i status-LED

Anger den här enhetens status (☞ s. 56, 59).

### 10 Lock

Stäng locket ordentligt för att säkerställa vattentåligheten.

### 11 Batteri-/laddningsindikator

Anger återstående batterieffekt och laddningsstatus.

### 12 Status-knapp

- Används för att kontrollera återstående batterieffekt (☞ s. 67).
- Stänga av/sätta på batteriet (☞ s. 51).



## Placera din HEOS-högtalaren

Du kan placera HEOS-enheten var som helst för att njuta av musik med fantastisk kvalitet. Följ dessa enkla riktlinjer när du bestämmer var du ska ställa din högtalare:

- HEOS-enheten måste vara inom räckvidd för ditt trådlösa nätverk.
- HEOS-högtalaren är designad att låta som bäst när den placeras 8-30 cm från en vägg.
- Placera högtalaren minst 30 cm från en TV, dator eller annan skärm för att undvika eventuella störningar.
- Placera högtalaren tvärs över rummet varifrån du vanligtvis kommer att lyssna, så nära öronnivå som möjligt.
- HEOS-enheten är inte vattentålig. Placera den inte nära någon vattenkälla och lämna den inte ute om det regnar eller snöar.

### ■ Vägg- eller takmontering

HEOS 1-högtalaren kan om du vill monteras på en vägg eller i taket med hjälp av 6,35 mm gängade fästen för högtalare eller kamera som håller upp till 1,4 kg. Besök din lokala Denon- eller elektronikåterförsäljare för mer information om möjliga alternativ för vägg- eller takmontering.

#### Försiktighetsåtgärd

Du rekommenderas att installera en säkerhetsvajer (medföljer ej) i säkerhetsvajerhålet på baksidan av högtalaren för att förhindra att användaren och andra skadas eller skada på egendom om högtalaren skulle falla ner av någon anledning.



## Driva din HEOS Amp

Anslut strömkabeln som medföljer i lådan till högtalarens baksida och sätt sedan in den i vägguttaget. Högtalaren kan automatiskt växla mellan 100 och 240 V.

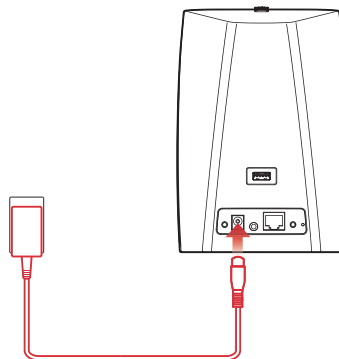

## Ladda hem HEOS-appen

HEOS-appen är själva hjärtat i HEOS-upplevelsen. Med din mobila enhet och HEOS-appen kan du installera, bläddra, utforska och styra ditt HEOS-system mitt i handflatan, var som helst ifrån i ditt hem.

Ladda ner HEOS-appen för iOS eller Android genom att leta upp den i App Store<sup>SM</sup>, Google Play<sup>TM</sup> eller Amazon under "HEOS by Denon".



För förbättringsyften, kan tekniska data och utformning ändras utan tidigare meddelande.





# Installera din första HEOS-högtalare

När du har placerat högtalaren i det rum där du kommer att lyssna, och har laddat ner HEOS-appen, kan du konfigurera högtalaren för musikuppspelning. Detta innebär att några enkla steg ska följas för att ansluta högtalaren till ditt existerande hemnätverk:

## Försiktighetsåtgärd

- Anslut INTE Ethernet-kabeln om du ansluter din högtalare till ett trådlöst nätverk. Om du ansluter högtalaren till ett kabelnätverk, använd Ethernet-kabeln för att ansluta högtalaren till ditt nätverk eller din router.

- 1** Se till att din mobila enhet är ansluten till ditt trådlösa nätverk (samma nätverk som du vill ha din högtalare ansluten till). Du kan kontrollera detta i Inställningar - Wi-Fi-menyn på din iOS- eller Android-enhet.

## OBSERVERA

Om ditt trådlösa nätverk är säkert, se till att du kan lösenordet för att gå med i nätverket.

- 2** Se till att du har den medföljande ljud-/installationskabeln till hands.



- 3** Starta HEOS-appen på din mobila enhet.



- 4** Peka på knappen "Konfigurera nu" längst upp på skärmen.

- 5** Följ instruktionerna för att lägga till högtalaren till ditt trådlösa nätverk. (Wi-Fi-inställningarna från din mobila enhet kommer att kopieras till högtalaren via ljudkabeln.)

## OBSERVERA

Om du har problem med att ansluta HEOS-enheten, gå till avsnittet Felsökning (☞ s. 52).



## Lägga till fler HEOS-enheter

HEOS trådlösa ljudsystem för multirum är ett utmärkt ljudsystem för multirum som automatiskt synkroniserar ljuduppspelning mellan flera HEOS-enheter så att ljudet som kommer från olika rum blir perfekt synkroniserat och alltid låter fantastiskt! Du kan enkelt lägga till upp till 32 HEOS-enheter till ditt HEOS-system.

### Lägga till trådanslutna HEOS-enheter

Anslut bara HEOS-enheten till ditt hemnätverk med Ethernet-kabeln, så kommer HEOS-enheten att visas på din HEOS-app som ett nytt rum på skärmen Rooms.

Du kan om du vill ge HEOS-enheten ett namn för att ange i vilket rum du har placerat den.



- Använd endast en skärmad STP- eller ScTP LAN-kabel som du enkelt får tag i hos elektronikåterförsäljare (CAT-5 eller mer rekommenderas).
- Anslut inte en nätverksanslutning direkt till LAN-port/Ethernet-anslutningen på din dator.

### Lägga till trådlösa HEOS-enheter

Du kan lägga till extra HEOS-enheter till ditt HEOS-system genom att välja "Lägg till enhet" från HEOS-appens inställningsmeny och följa instruktionerna:

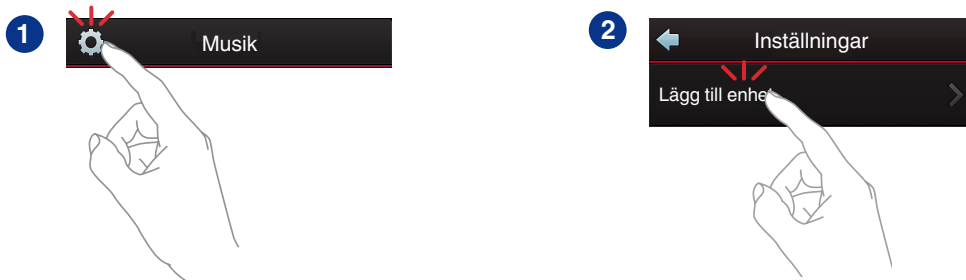

# ANVÄNDA HEOS-ENHETEN

Då du har anslutit HEOS-enheten till ditt nätverk och installerat HEOS-appen på din mobila enhet, är det enkelt att börja njuta av din favoritmusik. Du kan lyssna på något annorlunda på varje HEOS-enhet eller så synkroniseras samma musik perfekt på alla HEOS-enheter. Det är upp till dig!

## Välja rum/högtalare

Om du har fler än en HEOS-enhet måste du tala om för HEOS-systemet vilken HEOS-enhet du vill kontrollera:

- 1** Peka på fliken "Rum".
- 2** Välj rummet/högtalaren som du vill kontrollera.
- 3** Välj fliken "Musik" för att välja en musikkälla eller fliken "Spelas Nu" för att kontrollera vad som spelas i valt rum.

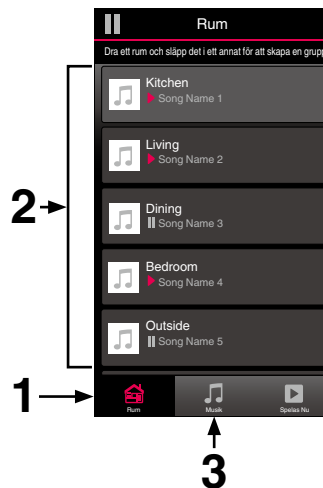

## Lyssna på radio

HEOS-systemet inkluderar åtkomst till mer än 100 000 gratisströmmingar för Internet-radio från världens alla hörn via radiotjänsten Tuneln. Välj bara Tuneln-logotypen från huvud "Musik"-menyn och bläddra bland 100 000 stationer som är noggrant ordnade i populära kategorier och välj en station som passar för din sinnesstämning.

### OBSERVERA

Om du har ett Tuneln-konto kan du logga in på Tuneln-tjänsten under Inställningar - Musikkällor - Tuneln så kommer du åt alla dina "Mina favoriter" Tuneln-stationer som du har sparat som.

■ ■ ■ Ljudsignal

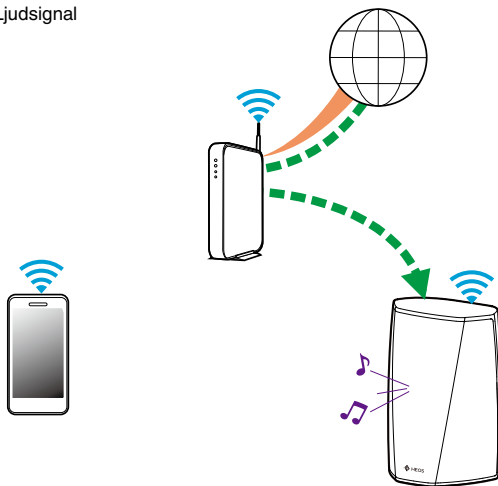

## Spela musik som är sparad på din mobila enhet

- 1 Peka på fliken "Musik".
- 2 Välj "Denna mobil/iPhone/iPod/iPad".
- 3 Sök efter lokal musik på din telefon och välj något att spela upp.

■ ■ ■ Ljudsignal

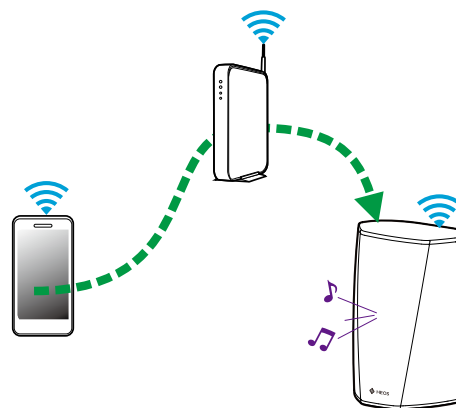

## Spela musik från din nätverksdator eller NAS

- 1 Välj "Musikserverar" från fliken "Musik".
- 2 Välj namn på din nätverksdator eller NAS (Network Attached Storage)-server.
- 3 Bläddra i musiken på din dator/NAS och välj något att spela upp.

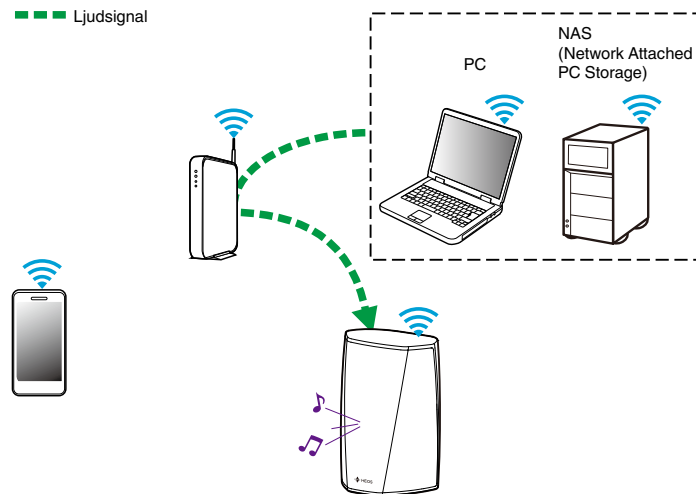

## Spela upp musik från AUX-ingången

### 1 Anslut en ljudenhet med en 3,5 mm stereoljudkabel till AUX-ingången på högtalaren med hjälp av den medföljande 3,5 mm stereoljudkabeln.

Om en ljudkabel för stereo ansluts till AUX IN byts ingångskällan automatiskt till ingångarna.

#### OBSERVERA

- Om en kabel är ansluten till AUX IN, väljer du "Ingångar" på "Musik"-fliken.

### 2 Starta uppspelningen på ljudenheten.



- Ljudet från ljudenheten kan spelas direkt på vald högtalade eller digitaliseras och skickas över ditt nätverk till andra högtalare.

#### OBSERVERA

- Analog utmatning från vissa källor kan vara starkt. Om inmatningsnivån för källan är högt uppvriden kan den överbelasta ingången för HEOS-enhet. Det är inte troligt att skador orsakas, men ljudet kan distorteras. Sätt initialt volymen på källan till halvlåg och höj om det behövs. Om det hörs distortion ska enhetens volym sänkas.

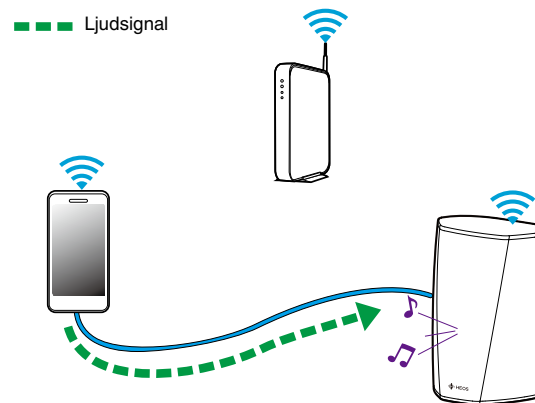

## Spela upp musik från en USB-enhet

- 1 Sätt i en FAT32-formaterad USB-enhet i USB-porten på baksidan av HEOS-högtalaren.
- 2 Välj "USB-musik" från fliken "Musik".
- 3 Välj namn på HEOS-högtalaren.
- 4 Bläddra efter musik på din USB-enhet och välj något att spela upp.

### OBSERVERA

- Det kan ta flera minuter innan namnet på din HEOS-enhet visas i listan över "USB-musik" om du har många olika filer på din USB-enhet.
- Det går inte att ansluta och använda en dator via den här enhetens USB-port med en USB-kabel.

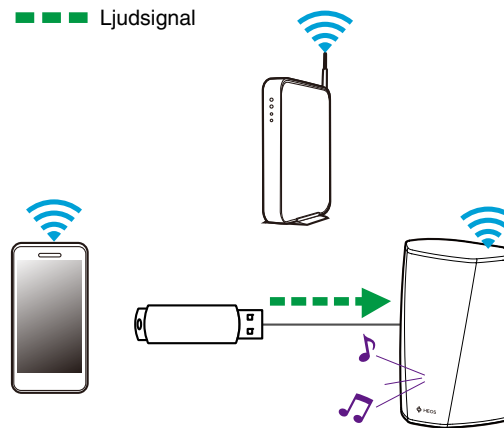

## HEOS-konto

### ■ Vad är ett HEOS-konto?

Ett HEOS-konto är ett huvudkonto eller "nyckelföljd" för att hantera alla dina HEOS-musikserverar med ett enda användarnamn och lösenord.

### ■ Varför behöver jag ett HEOS-konto?

Med HEOS-kontot behöver du bara ange inloggningsnamn och lösenord för dina musiktjänster en gång. Detta gör att du enkelt och snabbt kan använda flera kontrollappar på olika enheter. Du loggar bara in på ditt HEOS-konto på vilken enhet som helst, så har du tillgång till alla dina tillhörande musiktjänster, spelhistoria och anpassade spellistor. T.o.m om du är hemma hos en kompis och lyssnar på musik på deras HEOS-system.

### ■ Anmäl dig för ett HEOS-konto

Du kommer att ombes att anmäla dig för ett HEOS-konto första gången du går till någon musiktjänst från huvud "Musik"-menyn på HEOS-appen.

### ■ Hantera ditt HEOS-konto

- 1 Peka på fliken "Musik".
- 2 Välj inställningsikonen  längst upp till vänster på skärmen.
- 3 Välj "HEOS konto".
- 4 Byta plats, ändra lösenord, ta bort eller logga ut från kontot.





## Spela upp från strömmande musiktjänster

En musiktjänst är ett musikföretag online som ger tillgång till ett brett utbud av musiksamlingar via gratis och/eller betalade abonnemang. Beroende på geografisk belägenhet, finns det många olika alternativ att välja mellan. För mer information om vilka tjänster som finns tillgängliga i ditt område kan du besöka [HEOSbyDenon.com](http://HEOSbyDenon.com)

### ■ Lägg till en musiktjänst

Då du har installerat ditt HEOS-konto, kan du lägga till kompatibla musiktjänster till ditt HEOS-system genom att peka på musiktjänstens logotyp under fliken "Musik".

Följ instruktionerna på skärmen för att lägga till ditt användarnamn och lösenord för vald musiktjänst. Du behöver endast ange din kontoinformation en gång eftersom HEOS-kontotjänsten på ett säkert sätt kommer ihåg din inloggningsinformation så att du inte behöver ange den varje gång du vill spela musik från musiktjänsten.

Ytterligare musiktjänster kan finnas under Inställningar - Musiktjänster.

### ■ Ändra inställningarna för musiktjänster

- 1 Peka på fliken "Musik".
- 2 Välj inställningsikonen  längst upp till vänster på skärmen.
- 3 Välj "Musikkällor".
- 4 Välj "Internetmusik".
- 5 Välj namn på den musiktjänst online som du vill redigera.
- 6 Logga ut och logga sedan in igen för att koppla ditt användarnamn och lösenord med ditt HEOS-konto.
- 7 Välj "Göm" för att förhindra att tjänstens logotyp visas i huvudmenyn "Musik".



## Hantera ingångar

Om du har anslutit externa ljudkällor (som CD-spelare, mp3-spelare, kabel-TV, mm...) till någon av högtalaringångarna på din HEOS kan du byta namn på ingången för att beskriva den faktiska källan eller dölja de ingångar som inte används.

- 1** Välj ikonen **inställningar**  som finns längst upp till vänster i huvudmenyn "Musik", för att visa menyn Settings.
- 2** Välj "Musikkällor".
- 3** Välj "Ingångar".
- 4** Välj den högtalare som du ansluter din externa ljudkälla till.

### ■ Ändra namn på ingångar

- 1** Välj namnet på den ingång som du vill redigera.
- 2** Välj "Namn".
- 3** Välj eller ange ett nytt namn som beskriver den källa som du har anslutit.
- 4** Välj sparningsknappen för att spara dina ändringar.

### ■ Gömma en ingång

- 1** Välj namnet på den ingång som du vill redigera.
- 2** Ställ "Dölj ingång" på OFF för att ingången inte ska visas bland ingångarna på huvud "Musik" meny.



## Hantera din telefon

Din mobiltelefon eller surfplatta kan döljas om den inte behöver finnas i "Musikkällor"-menyn.

- 1** Välj ikonen **inställningar**  som finns längst upp till vänster i huvudmenyn "Musik", för att visa menyn **Settings**.
- 2** Välj "Musikkällor".
- 3** Välj "Denna mobil/iPhone/iPod/iPad".
- 4** Ställ "Denna mobil/iPhone/iPod/iPad" på **OFF** för att förhindra att tjänstens logotyp visas i huvudmenyn "Musik".



## Lyssna på samma musik i flera olika rum

HEOS-systemet är ett utmärkt ljudsystem för multirum som automatiskt synkroniserar ljuduppspelning mellan flera HEOS-enheter så att ljudet som kommer från olika rum blir perfekt synkroniserat och alltid låter fantastiskt!

Du kan enkelt lägga till upp till 32 HEOS-enheter till ditt HEOS-system. Du kan sammanföra eller gruppera upp till 16 individuella HEOS-enheter i en grupp av HEOS-enheter som fungerar som om de vore en enda HEOS-enhet.

### ■ Gruppera rum

- 1 Peka på fliken "Rum".
- 2 Tryck och håll fingret på det rum som inte spelar musik.
- 3 Dra det in till rummet som spelar musik (anges av den röda markeringen) och lyft upp fingret.
- 4 De två rummen kommer att grupperas samman till en enda enhetsgrupp och båda rummen kommer att spela samma musik, perfekt synkroniserat.

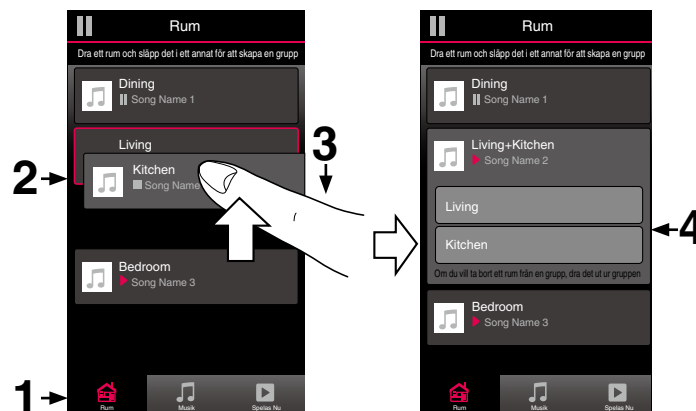

## ■ Ta bort grupperingen av rum

- 1 Peka på fliken “Rum”.
- 2 Tryck och håll fingret på det rum som du vill ta bort från gruppen.

### OBSERVERA

- Du kan inte ta bort det första rummet som började att spela musik innan grupperingen.

- 3 Dra det ut ur gruppen och lyft sedan fingret.
- 4 Musiken kommer att sluta att spela i det rum som du drog ut ur gruppen, men kommer att fortsätta att spela i alla rum som är kvar i gruppen.

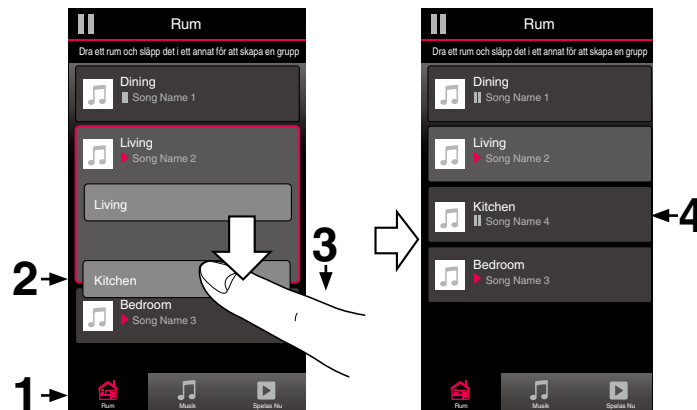

## ■ Gruppera alla rum (partyläge)

Du kan enkelt gruppera de åtta rummen tillsammans till partyläge genom att "nypa" samman dem.

- 1** Peka på fliken "Rum".
- 2** Placera två fingrar på skärmen över listan med rum.
- 3** Nyp snabbt ihop fingrarna och släpp sedan.
- 4** Alla rummen kommer att sammanföras och börja att spela samma musik, perfekt synkroniserat.

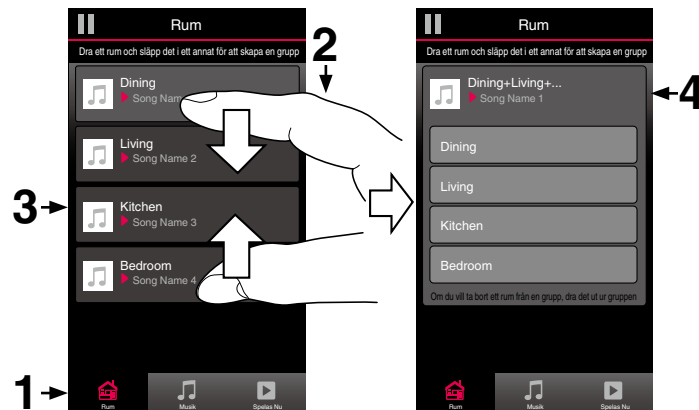

## ■ Ta bort grupperingen av alla rum

Du kan enkelt ta bort gruppen för alla rum och gå ur partyläge genom att "dra isär" fingrarna.

- 1** Peka på fliken "Rum".
- 2** Placera två fingrar nära varandra på skärmen över listan med rum.
- 3** Dra snabbt isär fingrarna från varandra och släpp upp.
- 4** Grupperingen av alla rum kommer att tas bort och musiken kommer att sluta att spela i alla rum (utom det ursprungliga huvudrummet som spelade innan rummen grupperades samman).

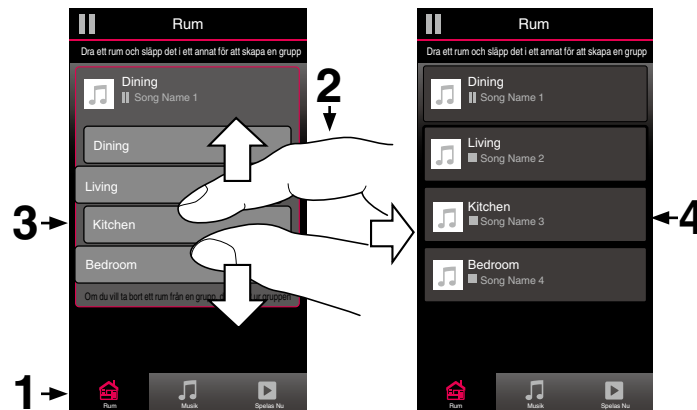

## Stereosammankoppling

### ■ Skapa ett stereopar

Ett matchande högtalarpar som har grupperats ihop (se ovan) kan sparas som ett separat högtalarpar där den ena högtalaren spelar upp vänster kanal och den andra högtalaren spelar upp höger kanal. Sammankopplade högtalare visas sedan i samma rum (med två högtalare som spelar musik) i Rooms-listan.

- 1 Peka på fliken "Rum".
- 2 Skapa en grupp som ENBART innehåller två matchande högtalare (se "Gruppera rum" (🔗 s. 28)).
- 3 Peka på pennikonen ✎ för att gå in i redigeringsläge.
- 4 Peka på gruppen med matchande högtalare för att ändra i gruppen.

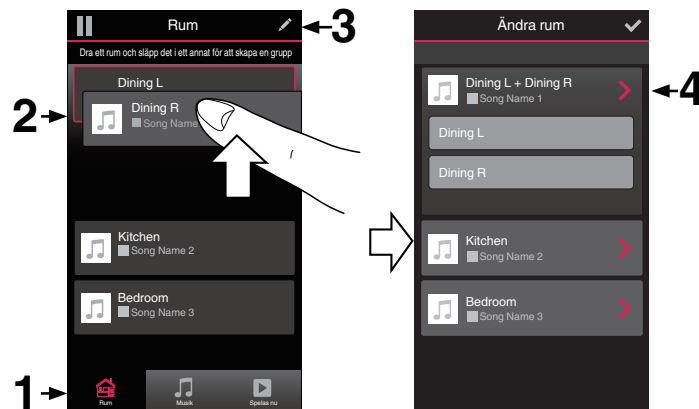





- 5** Peka på stereoparets ikon för att sammankoppla högtalarna.
- 6** Tryck på tillbakapilen för att gå tillbaka till listan med rum.
- 7** Peka på bockikonen  för att lämna redigeringsläget.

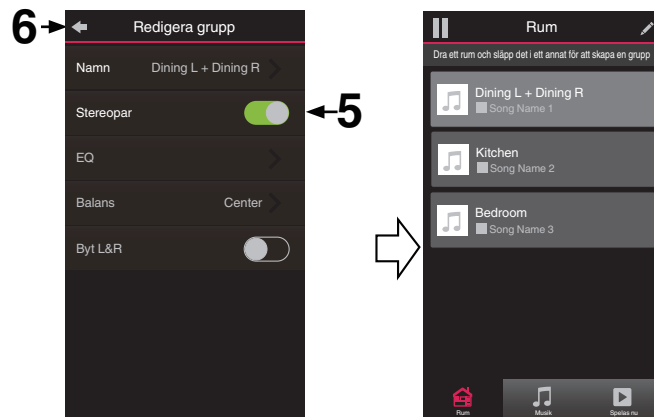

Gruppen med matchande högtalare visas nu som ett enda rum. Du kan byta namn på det stereoparade rummet när du vill.



## ■ Ändra namn på ett stereopar



- 1 Peka på fliken "Rum".
- 2 Peka på pennikonen  för att gå in i redigeringsläge.
- 3 Peka på ett stereopar (ett rum som innehåller två HEOS 1-högtalare) för att redigera gruppen.
- 4 Peka på "Namn".
- 5 Välj eller ange ett nytt namn till ditt högtalarpär.
- 6 Peka på knappen spara  för att spara dina ändringar.

## ■ Justera balansen



- 1 Peka på fliken "Rum".
- 2 Peka på pennikonen  för att gå in i redigeringsläge.
- 3 Peka på ett stereopar (ett rum som innehåller två HEOS 1-högtalare) för att redigera gruppen.
- 4 Välj "Balance".
- 5 Ändra balansen åt vänster eller höger.
- 6 Peka på bockikonen  för att lämna redigeringsläget.



## ■ Byta vänster och höger kanal för ett stereopar

- 1 Peka på fliken "Rum".
- 2 Peka på pennikonen  för att gå in i redigeringsläge.
- 3 Peka på ett stereopar (ett rum som innehåller två HEOS 1-högtalare) för att redigera gruppen.
- 4 Peka på byta L&R-ikonen för att byta vänster och höger kanal mellan högtalarna.
- 5 Tryck på tillbakapilen för att gå tillbaka till listan med rum.
- 6 Peka på bockikonen  för att lämna redigeringsläget.

## ■ Ta bort ett stereopar

- 1 Peka på fliken "Rum".
- 2 Peka på pennikonen  för att gå in i redigeringsläge.
- 3 Peka på ett stereopar (ett rum som innehåller två HEOS 1-högtalare) för att redigera gruppen.
- 4 Peka på stereoparets ikon för att byta tillbaka högtalarna till individuella högtalare.
- 5 Tryck på tillbakapilen för att gå tillbaka till listan med rum.
- 6 Peka på bockikonen  för att lämna redigeringsläget.



## Använda kö i Nu spelas

HEOS använder en "kö" för Now Playing för att rada upp musik som du vill lyssna på. Musik kan väljas från vilken som helst av dina lokala musikkällor eller online (så länge som de inte är förprogrammerade som "radio"- eller "station-strömmar"). Den här funktionen fungerar på liknande sätt som jukeboxar gör. Du väljer något att spela (en låt, ett album eller t.o.m. en hel musiksamling) och lägger till den i "Queue". När du väljer något att spela kommer du att få frågan hur du vill köa din musik.

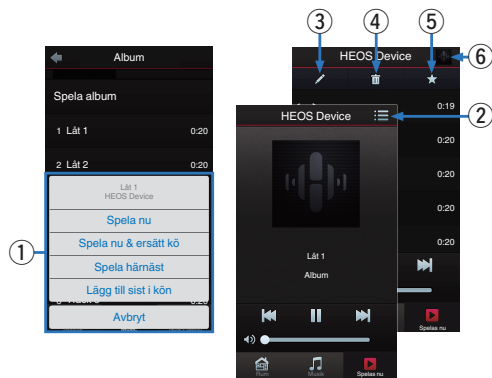

### 1 Kömeny

När du valt något som du vill spela upp får du välja hur du vill köa din musik.

### 2 Köikon

### 3 Pennikon

### 4 Raderingsikon

### 5 Sparningsikon

### 6 Skivomslag eller HEOS-ikon

Du kan gå tillbaka till "Spelas Nu"-skärmen genom att peka på skivomslaget eller HEOS-ikonen.

### ■ Spela nu

Sätt posten i kön efter det spår som spelas för närvarande, så kommer den valda posten att spelas direkt.

### ■ Spela nu & ersätt kö

Rensar kön och spelar vald post omedelbart.

### ■ Spela härnäst

Sätter in posten i kön efter aktuell låt och spelar den när låten är slut.



### ■ Lägg till sist i kön

Lägger till posten i slutet av kön.





## Arrangera om kön i Nu spelar

Då du har låtar som väntar i kön kanske du vill ändra ordningen eller ta bort några låtar:

- 1 Peka på fliken “Spelas Nu”.
- 2 Peka på köikonen  längst upp till höger på skärmen.
- 3 Peka på pennikonen  för att gå in i redigeringsläge.
- 4 Arrangera om ordningen på din kö genom att dra listikonen  (på höger sida om varje spår) upp eller ner.

## Ta bort låtar från spelkön



Du kan ta bort låtar en och en från uppspelningskön:

- 1 Peka på fliken “Spelas Nu”.
- 2 Peka på köikonen  längst upp till höger på skärmen.
- 3 Peka på pennikonen  för att gå in i redigeringsläge.
- 4 Peka på det/de spår som du vill ta bort.
- 5 Peka på ikonen Ta bort  för att ta bort alla valda spår från spelkön.





## Ta bort alla låtar från spelkön

Du kan ta bort alla låtar från uppspelningskön:

- 1** Peka på fliken “Spelas Nu”.
- 2** Peka på köikonen  längst upp till höger på skärmen.
- 3** Peka på raderingsikonen  för att bekräfta att du vill ta bort alla låtar från kön.



## Spara spellistor

Du kan spara kön i Now Playing som en HEOS-spellista som du kan gå tillbaka till senare. Den nya spellistan kommer att finnas tillgänglig från knappen Playlists eller fliken “Musik” på varje kontrollapp som är ansluten till ditt HEOS-system.

- 1** Peka på fliken “Spelas Nu”.
- 2** Peka på köikonen  längst upp till höger på skärmen.
- 3** Peka på ikonen spara .
- 4** Ange ett namn på din spellista och peka på ikonen spara.

## Upprepa och blanda uppspelning

Uppspelningskontrollerna är synliga på “Spelas Nu”-skärmen.

- 1** Peka på fliken “Spelas Nu”.
- 2** Peka på omslaget för att visa kontrollerna upprepa  och blanda .



## Använda favoriten

HEOS använder en "HEOS Favorite" för att skapa favoritstationer som du snabbt vill spela upp snabbt. Stationer kan väljas från musikkällor på Internet till exempel strömningar av typerna "Radio" eller "Station". "HEOS Favorite" visar en lista med stationer med olika tjänster.

### ■ Lägga till HEOS-favoriter

Välj en station från en musikkälla på Internet. När åtgärdsmenyn visas väljer du "Add station to HEOS favorite".

#### OBSERVERA

- Det här kan även göras genom att välja "Add station to HEOS favorite" från stationsmenyn för den station som spelas upp.

### ■ Radera stationer från HEOS-favoriter

- 1 Peka på fliken "Musik".
- 2 Välj "Favorite".
- 3 Peka på pennikonen  för att gå in i redigeringsläge.
- 4 Peka på "Delete" för den station som du vill ta bort.



## Göra högtalarjusteringar

Du kan justera specifika inställningar för var och en av HEOS-högtalarna i systemet:

- 1** Välj ikonen **inställningar**  som finns längst upp till vänster i huvudmenyn "Musik", för att visa menyn **Settings**.
- 2** Välj "Mina enheter" för att visa en lista över dina HEOS-enheter.
- 3** Välj den högtalare som du vill justera.

### Ändra namn på en högtalare

- 1** Välj "Namn".
- 2** Välj eller ange ett nytt namn till din högtalare.
- 3** Peka på "Nästa" för att spara dina ändringar.

### Ändra den trådlösa nätverksanslutningen

- 1** Välj "Nätverk".
- 2** En lista över trådlösa nätverk som din högtalare kan få tillgång till visas.
- 3** Välj det nätverk som du vill ansluta din högtalare till.
- 4** Vänta medan högtalarens nätverksanslutning ändras.

#### OBSERVERA

- Nätverk via kabel väljs automatiskt när högtalaren ansluts till ett Ethernet-nätverk med kabel. För att ändra tillbaka till att använda ett trådlöst nätverk måste du ta bort Ethernet-kabeln från baksidan av högtalaren.





## Ändra högtalarens equalizer

- 1 Välj "EQ".
- 2 Justera Diskant eller Bas upp eller ner.

### OBSERVERA

- Välj knappen Återställ för att återställa till standardinställningar.

## Justera ljudkvaliteten

Välj transkodningsalternativ för återutsänt ljud från en HEOS-enhet till en annan HEOS-enhet (eller grupp med enheter) via nätverket. När inställningen är "Normal" avkodas en ljudkälla med hög överföringshastighet från den första enheten (t.ex. AUX-ingång, WAV, FLAC samt PCM) för att få bästa kvalitet i ljudöverföringen.

- 1 Välj "Kvalitet".
- 2 Välj Normal (standard) eller Hög.



- Välj Normal (standard) om ljudet ibland försvinner när källor strömmas från en enhet till en annan och har valt inställningen Hög.
- Denna inställning påverkar inte AUX-ingången vid uppspelning på den anslutna enheten (det finns inga andra enheter grupperade till den), i detta fall bibehålls källans ursprungliga kvalitet och överföringshastighet och det finns ingen egen fördröjning.

## Ställa in statuslampans ljusstyrka

- 1 Välj "Statusljus".
- 2 Justera ljusstyrkan uppåt eller neråt eller ställ reglaget på läget AV för att helt inaktivera statuslampan.



## Avancerade högtalarinställningar

### Försiktighetsåtgärd

- Justering av dessa inställningar kan koppla ifrån din högtalare från ditt nätverk och det kan hända att din högtalare inte kan användas. Använd inte dessa funktioner om du inte känner dig bekväm med att göra avancerade justeringar till dina högtalare.

## ■ Nätverksinställningar

- 1** Välj “Avancerat”.
- 2** Välj “NETWORK SETTINGS”-fliken.
- 3** Rulla ner för att se alla alternativen för
  - a. Network Interface (Ethernet or Wireless)
  - b. Wireless Settings
  - c. IP Address Settings (Automatic or Manual)
  - d. Wireless Power Saving
- 4** Välj Save Settings för att börja använda de nya inställningarna eller Cancel Changes för att återgå till föregående inställningar.

## ■ Om trådlös strömsparning

Funktionen för trådlös strömsparning drar ner elförbrukningen genom att stänga av strömmen till trådlös radio inuti HEOS-enheten när den är ansluten till ett Ethernet-nätverk. Om du kopplar ur en Ethernet-kabel från HEOS-enheten stängs funktionen för trådlös strömsparning automatiskt av och trådlös radio startar så att HEOS-enheten kan hittas i det trådlösa nätverket.

### OBSERVERA

- Om trådlös strömsparning är PÅ kan Wi-Fi-strömmen temporärt sättas på via Mina enheter/(Mina enheter)/Nätverk-skärmen i HEOS-appen eller när du trycker ner Connect-knappen på enheten.



## ■ Uppgradering av inbyggd programvara

**1** Välj “Avancerat”.

**2** Välj “FIRMWARE UPGRADE”-fliken.

### Update status

Följ instruktionerna på skärmen för att installera eventuellt tillgängliga uppdateringar till ditt HEOS-system.

### Allow updates

**ON:** Tillåter uppdateringar

**OFF:** Tillåter inte uppdateringar

**3** Välj **Save Settings** för att börja använda de nya inställningarna eller **Cancel Changes** för att återgå till föregående inställningar.

## ■ Om

Se tekniska detaljer om HEOS-enheten.

**1** Välj “Avancerat”.

**2** Välj “ABOUT”-fliken.

**3** Rulla ner för att se information om högtalarens

a. Hardware

b. Software

c. Device



# Uppdatera ditt system

HEOS kan lägga till förbättringar och uppdaterade funktioner via din höghastiga Internet-anslutning. Följ instruktionerna på skärmen för att uppdatera HEOS-enheten och/eller din kontrollapp.

**1** Välj ikonen inställningar  som finns längst upp till vänster i huvudmenyn "Musik", för att visa menyn Settings.

**2** Välj "Uppdatera mjukvara".

## Sök efter uppdatering

Följ instruktionerna på skärmen för att installera eventuellt tillgängliga uppdateringar till ditt HEOS-system.

## Automatisk uppdatering.

**ON:** Giltiga uppdateringar utförs automatiskt.

**OFF:** Du kommer att meddelas beträffande giltiga uppdateringar för HEOS appen.



## Avancerade funktioner

Det finns en del avancerade funktioner i HEOS-systemet som du kanske vill utforska då du har blivit mer bekväm med de grundläggande funktionerna. Du kan komma åt de avancerade funktionerna i HEOS-systemet genom att följa dessa steg:

- 1** Välj ikonen **inställningar**  som finns längst upp till vänster i huvudmenyn "Musik", för att visa menyn **Settings**.
- 2** Välj "Avancerade inställningar" för att visa en lista över tillgängliga inställningar.

### Dela musik från din mobila enhet

HEOS-appen har en funktion som kallas "Musikdelning" som kan dela den lokala musiken som är sparad på din mobila enhet till andra användare av HEOS-appen på ditt lokala nätverk. För att aktivera den här funktionen väljer du "Musikdelning" och ställer in det på "PÅ".

Namnet på enheten som du delar från kommer att visas som en musikserver som tillåter andra HEOS-kontrollappar att bläddra efter och spela upp musik från din enhet.

### Wireless Performance

Du kan kontrollera statusen för din HEOS-enhets trådlösa anslutning.

#### Kvalitet

Excellent / Good / Poor

#### OBSERVERA

- Om kvalitetsnivån för din HEOS-enhet är "Poor" ska du se till att dina HEOS-enheter inte är placerade nära andra elektroniska enheter som kan störa dess trådlösa anslutning (t.ex. mikrovågsugnar, trådlösa telefoner TV-apparater etc...)

#### Signal

Excellent / Good / Poor

#### OBSERVERA

- Om signalnivån för din HEOS-enhet är "Poor" ska du se till att dina HEOS-enheter befinner sig inom räckvidden för ditt trådlösa nätverk.



## Skicka diagnostik

Om du har problem med ditt nätverk eller HEOS-systemet, kan du bli ombedd av personal på Denon teknisk support att välja detta alternativ. Den här funktionen kommer automatiskt att skicka diagnostisk information om ditt HEOS-system till Denon.

### OBSERVERA

- Ingen personlig information skickas och din information kommer aldrig att delas med någon annan.

## Återställa din kontrollapp

Den här funktionen återställer kontrollappen till sitt ursprungliga läge när du först installerade den på din mobila enhet, utan att du behöver ta bort, ladda ner eller återinstallera den från en applikationsaffär.



# Strömhantering

## Strömlägen

### ■ Nätverksstandby

För att spara ström kommer enheten automatiskt att gå in i "Nätverksstandby" när det inte finns någon nätverksåtkomst eller uppspelning under 20 minuter och kommer automatiskt att återta fullständigt strömläge när högtalaren väljs och spelar upp musik. LED-lampan på frontpanelen dämpas vid "Nätverksstandby" då det är en helt automatisk funktion.

### ■ Djup standby

Enheten kan också automatiskt gå in i "Djup standby" då nätverket med kabel eller den trådlösa nätverksanslutningen tas bort under mer än 60 sekunder i Nätverksstandby. Frontpanelens LED kommer att släckas under Djup standby. För att "väcka" en HEOS-enhet från Djup standby måste du trycka på knappen för volym eller ljudavstängning som omedelbart kommer att sätta igång frontpanelens LED.

#### OBSERVERA

- Enheten startar inte "Djup standby"-läget vid batteridrift.

### ■ Av

För att helt stänga av strömmen till enheten måste du ta bort kopplingen till huvudströmmen från vägguttaget.



# INSTALLERA HEOS 1 Go Pack

Innan du använder en ny HEOS 1-högtalare med Bluetooth rekommenderar vi att du ansluter din HEOS 1-högtalare till ditt hemmanätverk för att hämta de senaste uppdateringarna och funktionerna.

För att använda Bluetooth-funktionaliteten krävs inget hemmanätverk.

## Ansluta batteriet

- 1** Ta bort locket från HEOS 1-högtalarens botten genom att vrida det moturs och dra ut det ur högtalaren.

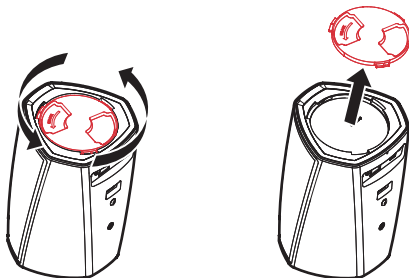

- 2** Rikta in de röda prickarna på batteriets överdel med de på högtalarens botten.

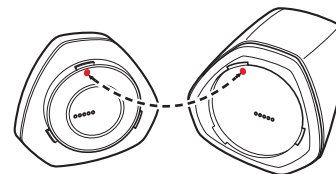

- 3** Vrid batteriet medurs tills det har riktats in med högtalarens form.

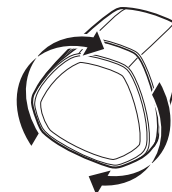



## Ladda batteriet

Du laddar batteriet genom att plugga in nätadaptern till din HEOS 1 till vägguttaget.

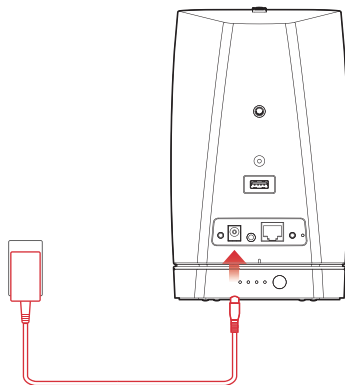

- Det tar minst 3,5 timmar att helt ladda upp ett fullständigt urladdat batteri (se s. 67).
- HEOS 1 Go Pack kan användas i omkring 6 timmar när batteriet är fulladdat. (Uppspelningstiden kan variera beroende på omgivningstemperatur, uppspelningsvolym och användningsförhållanden)

## Ansluta Bluetooth-adaptern

När batteriet är fulladdat ansluter du Bluetooth-adaptern till högtalarens baksida.

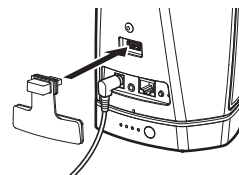

## Sammankoppla HEOS 1 med dina enheter

- 1** Aktivera Bluetooth-funktionen på din mobila enhet.



- 2** Tryck och håll nere anslutningsknappen som finns på baksidan av din HEOS 1-högtalare (under locket högersida) i 3 sekunder och släpp knappen när du ser två blinkningar i ett mönster på LED-statuslamporna.

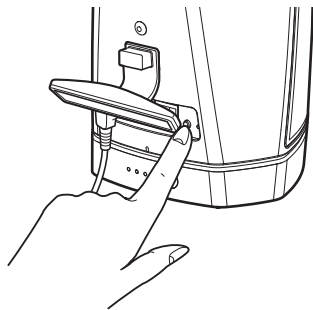

- 3** Välj "HEOS 1" i listan med tillgängliga Bluetooth-enheter. Inom ett par sekunder indikerar din mobila enhet att den har anslutits till din högtalare.



- 4** Spela musik med valfri app på din enhet. Ljudet spelas då upp på din HEOS 1-högtalare.

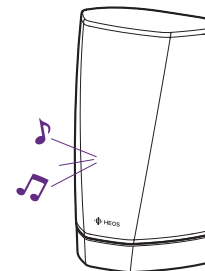

## STÄNG REGNSKYDDET

- 1** Ta bort nätanslutningen från högtalaren.
- 2** Tryck in regnskyddet så att sitter säkert och jämnt.

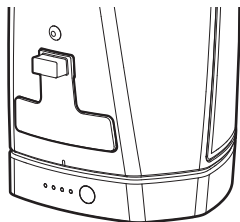

När regnskyddet sitter på korrekt är din HEOS 1-högtalare vattenskyddad enligt IPX4-standard. SÅNK INTE ned högtalaren under vatten!

## STÄNGA AV/SÄTTA PÅ BATTERIET

För att stänga av batteriet trycker du in och håller knappen på batteriets baksida intryckt under 2 sekunder. Lysdioderna blinkar snabbt och släcks därefter, vilket indikerar att batteriet är avstängt.

Att stänga av batteriet bevarar batterikapacitet när du inte spelar musik och HEOS 1 inte är ansluten till nätström.

För att starta batteriet igen trycker du in knappen igen och håller den intryckt under 2 sekunder.

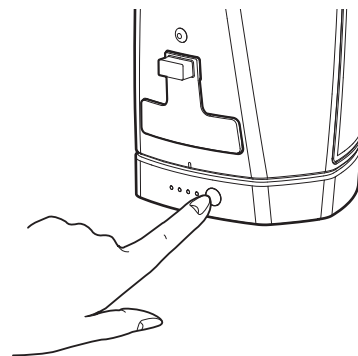

### OBSERVERA

Medan batteriet är bortkopplat från HEOS 1 är det alltid avstängt.



## Grundläggande felsökning

### Högtalaren kan inte ansluta till nätverket via en ljudkabel

Lösning	Se sidan
<ul style="list-style-type: none"> <li>Se till att din mobila enhet är ansluten till ditt trådlösa nätverk innan du gör inställningarna på högtalaren.</li> </ul>	<a href="#"><u>17</u></a>
<ul style="list-style-type: none"> <li>Alternativt kan du ansluta högtalaren till nätverksroutern med den medföljande Ethernet-kabeln. Om den är ansluten via Ethernet bör HEOS by Denon-appen detektera högtalaren och därefter kan du manuellt flytta den till ditt trådlösa nätverk via Inställningar/Mina enheter/Enhetsnamn/Avancerat/Nätverksinställningar.</li> </ul>	<a href="#"><u>18</u></a>

### Meddelandet “Ingen enhet kunde hittas” visas

Lösning	Se sidan
<ul style="list-style-type: none"> <li>Flytta din högtalare närmare din trådlösa router.</li> </ul>	<a href="#"><u>15</u></a>
<ul style="list-style-type: none"> <li>Högtalarna och kontrollenheten kanske inte är på samma nätverk. Kontrollera att kontrollenheten är på samma nätverk som högtalarna. Detta konfigureras normalt under alternativet Inställningar på enheten. Om du har mer än ett nätverk kan enheten byta till ett annat nätverk när du rör dig i hemmet.</li> </ul>	<a href="#"><u>17</u></a>
<ul style="list-style-type: none"> <li>Kontrollera att inga andra elektroniska enheter påverkar dina trådlösa nätverkssignaler. Mikrovågsugnar, sladdlösa telefoner och vissa TV-apparater kan orsaka störningar i det trådlösa nätverket.</li> </ul>	<a href="#"><u>15</u></a>
<ul style="list-style-type: none"> <li>Om högtalarna är placerade långt från routern bör du överväga att lägga till en trådlös signalförstärkare, till exempel HEOS Extend.</li> </ul>	<a href="#"><u>7</u></a>
<ul style="list-style-type: none"> <li>Om den trådlösa nätverksroutern inte är kompatibel med HEOS-högtalare kan du ansluta den separat sålda signalförstärkaren HEOS Extend till din router.</li> </ul>	<a href="#"><u>7</u></a>



## Främre LED-lampan på din HEOS 1 blinkar upprepade gånger

Lösning	Se sidan
<ul style="list-style-type: none"><li>Om batterinivån närmar sig noll börjar främre LED-lampan på HEOS 1 blinka upprepade gånger. Detta indikerar att det finns för lite ström i batteriet för att starta högtalaren. Anslut nätadaptern till högtalaren och ladda batteriet. Högtalaren kan användas normalt när den laddas.</li></ul>	<u>49</u>

## Kan inte sammankoppla en mobil Bluetooth-enhet med HEOS-högtalaren

Lösning	Se sidan
<ul style="list-style-type: none"><li>Anslutningen från den mobila Bluetooth-enheten fungerar inte. Stäng av och slå på den mobila enheten för att ta bort sammankopplingsinformationen och på nytt sammankoppla HEOS 1-högtalaren till den mobila enheten.</li></ul>	–
<ul style="list-style-type: none"><li>Tryck på anslutningsknappen och håll den intryckt under 3 sekunder och släpp knappen när du ser ett mönster med två blinkningar på statuslysdioden. Kontrollera att din mobila enhet har Bluetooth påslaget och välj "HEOS 1" från listan med Bluetooth-enheter.</li></ul>	<u>50</u>



## Det går inte att höra Bluetooth-musik

Lösning	Se sidan
• Din mobila Bluetooth-enhet är inte sammankopplad med HEOS 1. Följ sammankopplingsproceduren.	<u>50</u>
• HEOS 1 är avstängd. Anslut HEOS 1 till nätström eller starta HEOS 1-batteriet genom att trycka på batteriknappen under 2 sekunder. Kontrollera att vägguttaget fungerar.	-
• HEOS 1-batteriet är helt urladdat. Kontrollera batterimätaren. Ladda batteriet.	<u>67</u>
• HEOS 1 är i Wi-Fi-läge eller Aux-in-läge etc. Sammankoppla och anslut Bluetooth-enhet till HEOS 1.	<u>50</u>
• Den mobila Bluetooth-enheten är ansluten till en annan ljudenhet. Kontrollera att din Bluetooth-enhet är ansluten till HEOS 1.	-
• Volymen på den mobila Bluetooth-enheten är för låg. Kontrollera volymen på den mobila Bluetooth-enheten. Kontrollera volymen på HEOS 1-högtalaren.	-

## Kan inte fästa batteriet

Lösning	Se sidan
• Kontrollera att skyddet på undersidan inte är monterat på HEOS 1-högtalaren.	<u>48</u>
• Kontrollera att inga främmande föremål har fastnat i högtalar-/batterianslutningsmekanismen.	-
• Se till att de röda punkterna är inriktade innan du försöker vrida medurs för att låsa.	<u>48</u>



## Musiken avbryts eller blir fördröjd ibland

Lösning	Se sidan
<ul style="list-style-type: none"> <li>Kontrollera att din Internetanslutning fungerar som den ska. Om du delar ditt nätverk med andra användare eller enheter kan det vara så att de använder det mesta av din bandvidd (speciellt om de strömmar video).</li> </ul>	<u>7</u>
<ul style="list-style-type: none"> <li>Kontrollera att högtalarna finns inom räckhåll för ditt trådlösa nätverk.</li> </ul>	<u>7, 45</u>
<ul style="list-style-type: none"> <li>Kontrollera att högtalarna inte är placerade nära annan elektronisk utrustning som kan störa deras trådlösa anslutning (som mikrovågsugnar, sladdlösa telefoner, TV-apparater och liknande).</li> </ul>	<u>7, 45</u>

## Fördröjning uppstår när jag använder AUX-ingången med min TV

Lösning	Se sidan
<ul style="list-style-type: none"> <li>Om du ansluter AUX-ingången till din kabel- eller satellitbox för att höra TV-ljud genom flera HEOS-högtalare kan det uppstå en fördröjning mellan att du ser någon prata och att du hör ljudet. Detta beror på att HEOS-systemet måste buffra ljudet innan det sänder ut det till högtalarna för att det ska nå alla högtalare samtidigt.</li> </ul>	<u>22</u>
<ul style="list-style-type: none"> <li>Du kan undvika fördröjningen genom att enbart lyssna på den högtalare som är direktansluten till digitalboxen.</li> </ul>	-



## Det uppstår ljudförvrängning när jag använder AUX-ingången

Lösning	Se sidan
<ul style="list-style-type: none"> <li>Analog utmatning från vissa källor kan vara starkt. Om inmatningsnivån för källan är högt uppvriden kan den överbelasta ingången för HEOS-enhet. Det är inte troligt att skador orsakas, men ljudet kan distorteras. Sätt initialt volymen på källan till halvlåg och höj om det behövs. Om det hörs distortion ska enhetens volym sänkas.</li> </ul>	—

## Ansluta till ett WPS-nätverk

Lösning	Se sidan
<p>Om din trådlösa router har stöd för WPS (Wi-Fi Protected Setup™) kan din trådlösa HEOS-högtalare även anslutas till nätverket med "tryckknapps"-metoden som beskrivs i följande steg:</p> <ol style="list-style-type: none"> <li>Tryck på WPS-knappen på din router.</li> <li>Inom 2 minuter ska Connect-knappen tryckas ned 3 gånger i snabb följd (inom 2 sekunder från senaste tryck).</li> <li>Indikatorn på högtalarens framsida blinkar grönt i flera sekunder medan den ansluter till din WPS-router.</li> <li>När anslutningen är slutförd kommer indikatorn på högtalarens framsida att lysa blått med ett fast sken.</li> </ol>	7

## Återställa högtalaren

Lösning	Se sidan
<p>När du startar om högtalaren rensas all information om trådlösa nätverk, EQ och namn, men programvaran behålls. Du måste använda Inställningar - Lägg till högtalare för att återansluta högtalaren till ditt hemnätverk innan den kan användas. För att starta om högtalaren ska du försiktigt föra in ett litet pappersgem i hålet för återställningsknappen på högtalarens baksida och hålla den där tills indikatorn fram blinkar gult.</p>	—





## Återställa högtalaren till fabriksinställningarna

Lösning	Se sidan
<p>Att återställa din HEOS-enhet till fabriksinställningarna gör att alla inställningar tas bort och att den ursprungliga programvaran som installerades på fabriken används.</p> <p><b>Försiktighetsåtgärd</b></p> <ul style="list-style-type: none"><li>• Alla inställningar tas bort och programvara blir troligtvis sämre!</li></ul> <p>För att återställa din HEOS-enhet till fabriksinställningarna kopplar du ur nätkabeln ur baksidan av HEOS-enheten. För in ett litet pappersgem i hålet för återställningsknappen på baksidan av HEOS-enheten, återanslut nätkabeln och håll gemet inne tills indikatorn fram börjar att blinka gult.</p>	-

\* Besök [HEOSbyDenon.com](https://www.heosbydenon.com) för mer information



## Kontakta Denon

**Endast för USA och Kanada:**

Om du behöver ytterligare hjälp med din HEOS-produkt ska du kontakta HEOS genom Denons kundtjänst nedan:

Webbsida: [www.HEOSbyDenon.com/Support](http://www.HEOSbyDenon.com/Support)

Epost: [Support@HEOSbyDenon.com](mailto:Support@HEOSbyDenon.com)

Livechatt: [www.HEOSbyDenon.com/LiveChat](http://www.HEOSbyDenon.com/LiveChat)

Telefon: Avgiftsfritt (855) 499 2820









(M-F 10:00 till 22:00 EST / Lör 12:00 till 20:00 EST)

**För övriga regioner:**









Om du behöver ytterligare hjälp för att lösa problem, kontakta Denons kundtjänst där du bor eller besök [HEOSbyDenon.com](http://HEOSbyDenon.com)











## Tabell över status-LED

Enhetsbeskrivning	Beskrivning	LED front ingång	LED bakre ingång
Av	Ingen likström eller djup standby	 (av)	 (av)
Sätt i	Starta	 (blinka)	 (av)
På	Färdigkonfigurerad och ansluten till ditt nätverk	 (fast)	 (av)
På	Inte ansluten till ditt nätverk	 (fast)	 (fast)









Enhetsbeskrivning	Beskrivning	LED front igång	LED bakre igång
Ändra nätverk	Ansluter till ditt nätverk	 (blinka)	 (av)
Inställning	Inte ansluten	 (fast)	 (fast)
	Anslutningsknappen trycktes in	 (blinka)	 (blinka)
	Kabelanslutning är OK	 (fast)	 (fast)

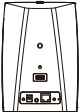

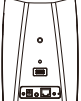

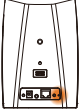

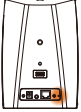

Enhetsbeskrivning	Beskrivning	LED front igång	LED bakre igång
	Ansluter till ditt nätverk	 (blinka)	 (av)
	Konfigurerad och ansluten till ditt nätverk	 (fast)	 (av)
	Fel	 (fast)	 (fast)
Uppdatera	Uppdaterar	 (blinka)	 (blinka)

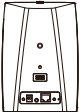

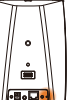

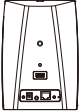

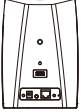



Enhetsbeskrivning	Beskrivning	LED front igång	LED bakre igång
	Startar om	 (blinka)	 (av)
	Färdigkonfigurerad och ansluten till ditt nätverk	 (fast)	 (av)
Återställ	Mjuk återställning - rensa användarinställningar	 (blinka snabbt)	 (fast)
	Hård återställning - fabriksåterställning	 (blinka)	 (fast)











Enhetsbeskrivning	Beskrivning	LED front ingång	LED bakre ingång
	Startar om	 (blinka)	 (av)
	Konfigurerad Inte redo	 (fast)	 (fast)
Fel	Fel på inbyggd programvara	 (blinka långsamt (INTE tona ner))	 (av)
	Fel på maskinvara	 (blinka snabbt)	 (av)







Enhetsbeskrivning	Beskrivning	LED front igång	LED bakre igång
	Nätverksfel	 (fast)	 (fast)
Volymändring		 (blinka snabbt)	 (av)
Ljud av		 (blinka långsamt)	 (av)
WPS	en WPS-session är aktiv	 (blinka snabbt)	 (blinka snabbt)



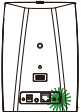

Enhetsbeskrivning	Beskrivning	LED front igång	LED bakre igång
	WPS ansluten	 (under 3 sek. fast)	 (fast)
	WPS tid ute	 (under 3 sek. fast)	 (fast)
Strömhantering	Nätverksstandby	 (fast)	 (av)
	Djup standby	 (av)	 (av)

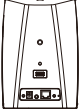

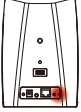
Enhetsbeskrivning	Beskrivning	LED front igång	LED bakre igång
Bluetooth	Bluetooth-sammankoppling är aktiv	 (två blinkningar)	 (två blinkningar)
	Ansluten (Inget nätverk)	 (en blinkning)	 (av)
	Bluetooth-sammankoppling misslyckades	 (lyser i 3 s)	 (lyser i 3 s)



## Batteriindikator på HEOS 1 Go Pack

Batteriindikatorn använder 4 lysdioder för att ange ungefärlig återstående tid på det interna batteriet och laddningsprocessens status vid anslutning till en nätströmkälla.

### ■ Vid anslutning till AC-laddaren/strömtillförseln (laddning)

Tryck ner och släpp  $\Phi$ -knappen för att kontrollera laddningsstatus. Laddningsindikatorn visas i ca 5 sekunder.

Läge	Batteristatus	Indikator
Laddar	100 %	
	76 – 99 %	
	51 – 75 %	
	26 – 50 %	
	0 – 25 %	

### ■ Vid batteridrift

Tryck på och släpp  $\Phi$ -knappen för att kontrollera batterinivån. Den återstående batterinivån visas i omkring 5 sekunder.

Läge	Batteristatus	Indikator
Batteridrift	76 – 100 %	
	51 – 75 %	
	26 – 50 %	
	6 – 25 %	
	0 – 5 %	



Indikator för lågt batteri: När batterinivån närmas sig noll kan vänster LED blinka upprepat. Detta anger att AC-laddaren måste anslutas snarast.



## Filtyper och codecs som stöds

Frekvens	Samplingstakt	Förlängning	Codec	Bithastighet
32 kHz 44,1 kHz 48 kHz	16 bit	wav	PCM	---
32 kHz 44,1 kHz 48 kHz	16 bit	mp3	MPEG-1 Audio Layer 3 CBR/VBR	32 – 320 kbps
32 kHz 44,1 kHz 48 kHz	16 bit	m4a aac	AAC-LC	48 – 320 kbps
32 kHz 44,1 kHz 48 kHz	16 bit	wma	wma9 CBR	CBR:48 – 192 kbps
44,1 kHz 48 kHz	16 bit	flac	flac	---
44,1 kHz 48 kHz	16 bit	m4a	ALAC	---

### OBSERVERA

- Filer som skyddas av DRM såsom Apples Fairplay DRM stöds inte.



# Teknisk data

## Högtalarspecifikationer

### ■ HEOS 1

#### Trådlöst LAN

Nätverkstyp:

Överensstämmer med IEEE 802.11a/b/g/n

Använt frekvensintervall:

2,4 GHz, 5 GHz

#### Allmänt

Drifttemperatur:

5 °C – 35 °C

Strömtillförsel:

AC 100 – 240 V, 50/60 Hz

Strömförbrukning:

20 W

Strömförbrukning i nätverksstandbyläge:

4,5 W

Strömförbrukning i djupt standbyläge:

0,3 W



**Mått**

Enhet: mm

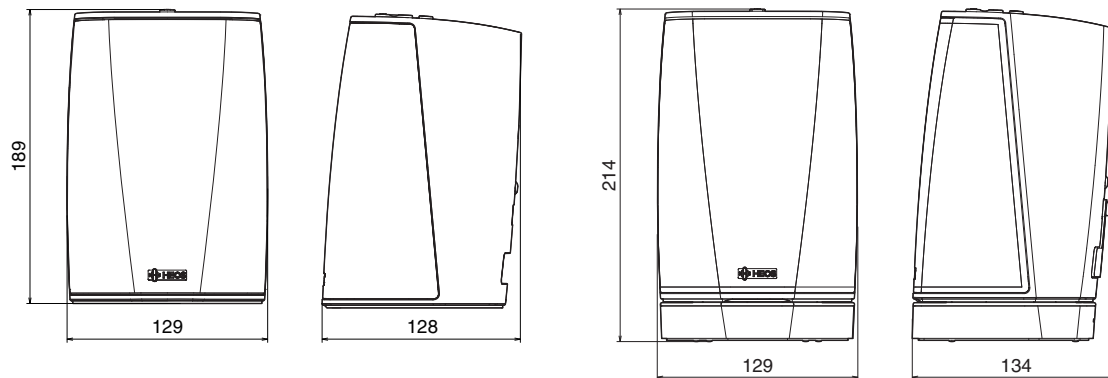
**Vikt:**

HEOS 1: 1,4 kg

HEOS 1 + Go Pack: 1,7 kg

För förbättrings syften, kan tekniska data och utformning ändras utan tidigare meddelande.



## Information

### Varumärken



Google Play är ett varumärke som tillhör Google Inc.



Apple, Apple-logotypen, iPad, iPhone och iPod touch är varumärken som tillhör Apple Inc., registrerade i USA och andra länder. App Store är ett servicemärke som tillhör Apple Inc.



Amazon, Kindle, Fire och tillhörande logotyper är varumärken tillhörande Amazon.com, Inc. eller dess samarbetspartners.



Bluetooth®-ordet och logotyperna är registrerade varumärken som tillhör Bluetooth SIG, Inc. och all användning av sådan märken av D&M Holdings Inc. sker på licens. Andra varumärken och namn tillhör sina respektive ägare.







**DENON®**

[HEOSbyDenon.com](http://HEOSbyDenon.com)

3520 10391 00ADC

Copyright © 2015 D&M Holdings Inc. All Rights Reserved.