

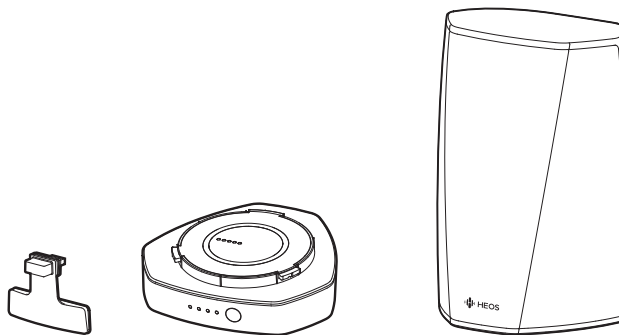

ENCEINTE SANS FIL  
BATTERIE ET BLUETOOTH POUR HEOS 1

# Manuel de l'Utilisateur

HEOS 1  
HEOS 1 Go Pack (vendu séparément)



<b>Introduction</b>	<b>6</b>	<b>UTILISATION DE VOTRE APPAREIL HEOS</b>	<b>19</b>
<b>Avant de commencer</b>	<b>7</b>	Sélection d'une pièce/enceinte	19
Exigences système	7	Écoute de la radio	20
Exigences réseau	7	Lecture de musique stockée sur votre périphérique mobile	20
Exigences du contrôleur	8	Lecture de musique de votre PC ou NAS en réseau	21
Familiarisation avec votre enceinte HEOS	9	Lecture de musique à partir de l'entrée AUX	22
Familiarisation avec votre batterie (vendue séparément)	10	Lecture de musique à partir d'un dispositif USB	23
Panneau avant	11	Compte HEOS	24
Contrôles	12	Qu'est-ce qu'un compte HEOS ?	24
Panneau arrière	13	Pourquoi ai-je besoin d'un compte HEOS ?	24
Positionnement de votre enceinte HEOS	15	Inscription pour un compte HEOS	24
Montage au mur ou au plafond	15	Modification de votre compte HEOS	24
Alimentation de votre enceinte HEOS	16	Lecture à partir de services de musique	25
Obtention de l'application HEOS	16	Ajout d'un service de musique	25
<b>Réglage de votre première enceinte HEOS</b>	<b>17</b>	Modification des réglages de service de musique	25
<b>Ajout d'appareils HEOS supplémentaires</b>	<b>18</b>	Gestion des entrées	26
Ajout d'appareils HEOS filaires	18	Modification du nom des entrées	26
Ajout d'appareils HEOS sans fil	18	Masquage d'une entrée	26
		Gestion de votre téléphone	27
		Écoute de la même musique dans plusieurs pièces	28
		Association de pièces	28
		Dissociation de pièces	29
		Association de toutes les pièces (mode party)	30
		Dissociation de toutes les pièces	31



Appariement stéréo	32
Création d'une paire stéréo	32
Modification du nom d'une paire stéréo	34
Réglage de l'équilibre	34
Permutation entre les canaux gauche et droit dans une paire stéréo	35
Suppression d'une paire stéréo	35
Utilisation de la file d'attente now playing	36
Jouez maintenant	36
Jouer & Remplacer la file d'attente	36
Jouer la prochaine	36
Ajouter à la liste de lecture	36
Réorganisation de la file d'attente now playing	37
Suppression de plages de la file d'attente de lecture	37
Suppression de toutes les plages de la file d'attente de lecture	38
Enregistrement de listes de lecture	38
Réalisation de repeat and shuffle playback	38
Utilisation des favoris	39
Ajout aux favoris HEOS	39
Suppression d'une station des favoris HEOS	39

<b>Réglages de l'enceinte</b>	<b>40</b>
Modification du nom d'une enceinte	40
Modification de la connexion réseau sans fil	40
Modification de l'égaliseur de l'enceinte	41
Réglage de la qualité audio	41
Réglage de la luminosité du voyant d'état	41
Réglages de l'enceinte avancés	42
Réglages réseau	42
À propos des économies d'énergie sans fil	42
Mise à niveau du micrologiciel	43
À propos de	43



<b>Mise à jour de votre système</b>	<b>44</b>	<b>Dépannage de base</b>	<b>52</b>
<b>Fonctionnalités avancées</b>	<b>45</b>	Mon enceinte ne peut pas se connecter à mon réseau à l'aide du câble audio	52
Partage de musique à partir de votre périphérique mobile	45	Je reçois un message "Aucun produit détecté"	52
Performance Wi-Fi	45	La DEL avant d'HEOS 1 clignote à plusieurs reprises	53
Envoyer diagnostics	46	Impossible d'apparier un périphérique mobile Bluetooth avec l'enceinte HEOS	53
Réinitialisation de votre application de contrôleur	46	Impossible d'entendre de la musique via Bluetooth	54
<b>Gestion de l'alimentation</b>	<b>47</b>	Impossible de monter la batterie	54
Modes d'alimentation	47	La musique s'arrête ou ralentit parfois	55
Veille réseau	47	J'entends un délai lors de l'utilisation de l'entrée AUX avec mon téléviseur	55
Veille profonde	47	Je perçois une distorsion lors de l'utilisation de l'entrée AUX	56
Arrêt	47	Connexion à un réseau WPS	56
<b>CONFIGURATION DU HEOS 1 Go Pack</b>	<b>48</b>	Réinitialisation de votre enceinte	56
Connexion de la batterie	48	Restauration des réglages par défaut de l'enceinte	57
Chargement de la batterie	49	Contacteur Denon	58
Connexion de l'adaptateur Bluetooth	49		
Appariement du HEOS 1 avec vos périphériques	50		
FERMETURE DE LA PROTECTION CONTRE LES ÉCLABOUSSURES	51		
MISE HORS TENSION/SOUS TENSION DE LA BATTERIE	51		



<b>Tableau des DEL d'état</b>	<b>59</b>
Témoin de batterie du HEOS 1 Go Pack	67
En cas de connexion au chargeur secteur/à l'alimentation (charge)	67
En cas de fonctionnement sur batterie	67
<b>Codecs et types de fichiers pris en charge</b>	<b>68</b>
<b>Spécifications</b>	<b>69</b>
Spécifications de l'enceinte	69
HEOS 1	69
<b>Informations</b>	<b>71</b>
Marques commerciales	71



Nous vous remercions pour l'achat de ce produit HEOS. Pour un fonctionnement optimal, veuillez lire attentivement ce manuel de l'utilisateur avant de vous servir de l'unité.

#### REMARQUE

- CE DOCUMENT CONTIENT DES INFORMATIONS SUJETTES À DES MODIFICATIONS SANS PRÉAVIS.
- Pour les informations les plus récentes, visitez le site [HEOSbyDenon.com](https://www.denon.com/HEOSbyDenon.com)

## Introduction

L'enceinte HEOS fait partie du système audio sans fil HEOS multi-pièces qui vous permet de profiter de votre musique préférée, n'importe où chez vous. En utilisant votre réseau domestique existant et l'application HEOS sur votre iOS ou périphérique Android™, vous pouvez explorer, naviguer et lire de la musique de votre propre bibliothèque musicale ou depuis de nombreux services de musique en ligne.

- Véritable audio multi-pièces - écoutez des plages différentes dans des pièces différentes ou la même plage dans toutes les pièces
- Utilisez votre réseau domestique sans fil existant pour une configuration aisée et rapide
- Synchronisation audio quasi-instantanée leader de l'industrie entre appareils HEOS
- Qualité audio Denon légendaire

Si vous êtes pressé, vous pouvez profiter de musique audio très rapidement en suivant les étapes décrites dans le guide de démarrage rapide HEOS (fourni avec votre appareil HEOS).



Poursuivez la lecture de ce Manuel de l'Utilisateur pour obtenir des informations plus détaillées sur les fonctions et les avantages de votre enceinte HEOS.



# Avant de commencer

## REMARQUE

- Si vous avez déjà installé au moins un appareil HEOS, veuillez passer à la section "Ajout d'appareils HEOS supplémentaires" (☞ p. 18).

## Exigences système

Avant de commencer à installer votre première enceinte HEOS, veuillez vous assurer de comprendre et satisfaire les exigences de base.

### ■ Exigences réseau

**Routeur sans fil** - Afin d'utiliser votre système musical HEOS, vous devez disposer d'un réseau sans fil (Wi-Fi) qui fonctionne chez vous. Si vous ne disposez d'un réseau sans fil, veuillez contacter votre revendeur ou détaillant de produits électroniques Denon local pour vous aider lors de votre achat et votre installation d'un réseau sans fil chez vous.

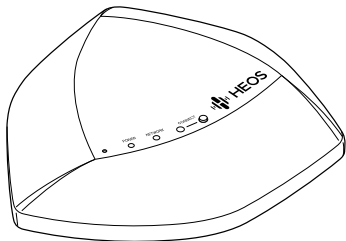

L'extension de réseau sans fil HEOS Extend (vendue séparément) est disponible en tant qu'un accessoire, si vous devez configurer un nouveau réseau sans fil ou étendre la plage de votre réseau existant. Veuillez contacter Denon pour plus d'informations sur l'extension sans fil.

**Connexion Internet haut débit** – HEOS accède à Internet pour diffuser de la musique chez vous à partir de plusieurs services de musique en ligne populaires. HEOS est également conçu pour vous fournir des mises à jour du logiciel, qui sont fournies via votre connexion Internet domestique. Des services DSL, câble et fibre fournissent également l'expérience et la fiabilité idéales. Vous rencontrerez peut-être des problèmes de performance avec des connexions Internet plus lentes comme celles de services satellite.



## ■ Exigences du contrôleur

Vous pouvez contrôler votre système audio sans fil HEOS multi-pièces avec l'application HEOS gratuite sur tout iOS ou périphérique mobile Android satisfaisant les exigences minimales :



### Exigences minimales de l'iOS

- iOS version 7.0 ou ultérieure
- iPhone® 4 ou plus récent
- iPad® 2 ou plus récent
- iPod touch® (5ème génération) ou plus récent



### Exigences minimales pour Android

- Android OS version 2.3 ou ultérieure
- Toutes les résolutions





## Familiarisation avec votre enceinte HEOS

Sortez l'enceinte de son emballage et vérifiez que les éléments suivants sont inclus :



HEOS 1



Guide de démarrage rapide



Consignes de sécurité



Garantie  
(Modèle d'Amérique du Nord uniquement)



Plan de protection étendu  
(Modèle d'Amérique du Nord uniquement)



Câble de configuration/audio



Câble Ethernet

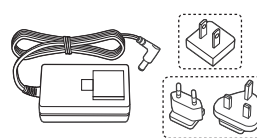

Source d'alimentation

(Modèle d'Amérique du Nord uniquement)

(Modèle européen uniquement)

### REMARQUE

- Veuillez utiliser la source d'alimentation et le cordon d'alimentation inclus dans l'emballage de votre appareil.



## Familiarisation avec votre batterie (vendue séparément)

Sortez la batterie de son emballage et vérifiez que les éléments suivants sont inclus :

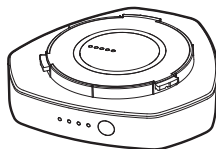

Batterie rechargeable

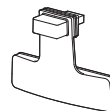

Adaptateur USB Bluetooth  
et cache de protection



Guide de démarrage  
rapide



Consignes de sécurité



Garantie  
(Modèle d'Amérique du Nord  
uniquement)



Plan de protection étendu  
(Modèle d'Amérique du Nord  
uniquement)



## ■ Panneau avant

HEOS 1

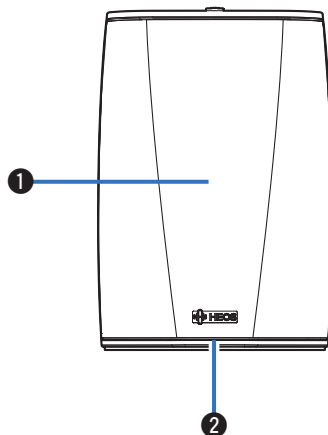

HEOS 1 + Go Pack

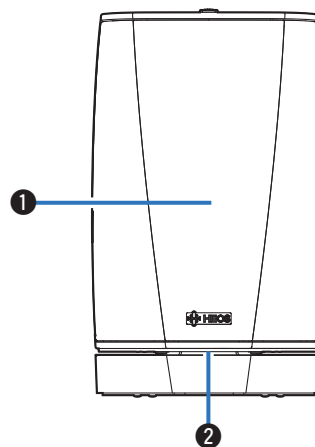

- ① Enceintes
- ② DEL d'état

Veillez vous reporter au "Tableau des DEL d'état" pour les couleurs DEL et leur signification "Tableau des DEL d'état" ([p. 59](#)).



## ■ Contrôles

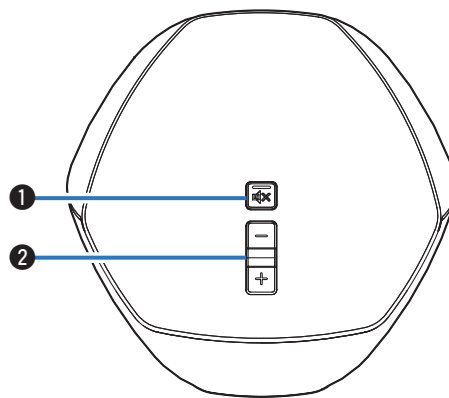

### ① Touche de mise en sourdine (🔇)

Elle permet de mettre en sourdine ou non le volume de l'appareil HEOS.

### ② Touches de volume Plus/Moins (+, -)

Elles permettent d'ajuster vers le haut ou le bas le niveau de volume de l'appareil HEOS.



## ■ Panneau arrière

HEOS 1

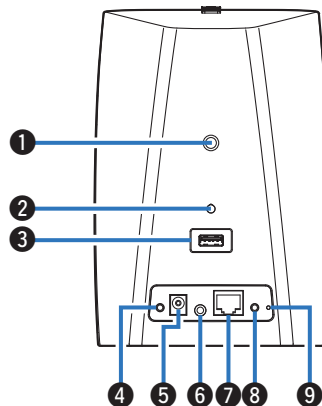

### ① Orifice de montage fileté

Permet de monter cet appareil au mur ou au plafond.

### ② Passage de câble de sécurité

Permet d'empêcher la chute.

### ③ Entrée USB (USB 5V/1A)

Utilisée pour connecter les périphériques de stockage USB.

HEOS 1 + Go Pack

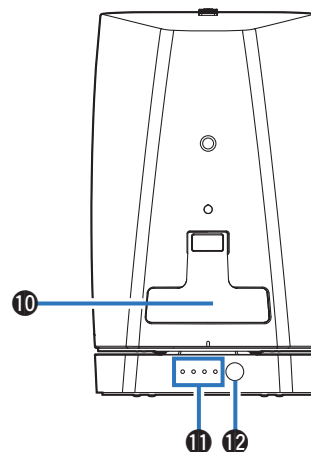

### ④ Touche de réinitialisation (RESET)

Divers réglages peuvent être réinitialisés à leurs valeurs d'usine par défaut (☞ p. 56).

### ⑤ Entrée d'alimentation (DC IN)

Utilisée pour brancher la source d'alimentation externe (☞ p. 16).

### ⑥ Entrée AUX (AUX IN)

Utilisée pour connecter les périphériques audio (☞ p. 22).  
Permet d'ajouter l'enceinte à votre réseau sans fil (☞ p. 18).



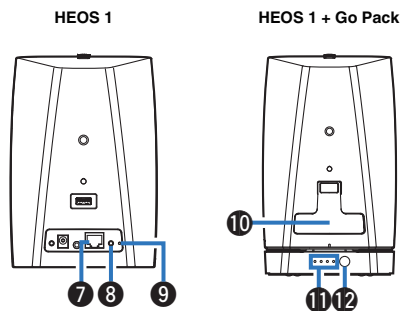

### 7 Connecteur réseau (NETWORK)

Utilisé pour connecter cet appareil à un réseau Ethernet filaire (☞ p. 18).

### 8 Touche de connexion (CONNECT)

- Utilisée pour la configuration Wi-Fi (☞ p. 56).
- Utilisée dans les paramètres d'appariement Bluetooth (☞ p. 50).

### 9 DEL d'état de connexion

Indique le statut de cet appareil (☞ p. 56, 59).

### 10 Capuchon

Fermez correctement ce capuchon pour garantir l'étanchéité de l'appareil.

### 11 Témoin de batterie/charge

Indique l'autonomie restante de la batterie et l'état de charge.

### 12 Touche Status

- Permet de vérifier l'autonomie restante de la batterie (☞ p. 67).
- Mise hors tension/sous tension de la batterie (☞ p. 51).



## Positionnement de votre enceinte HEOS

Vous pouvez positionner votre appareil HEOS n'importe où vous souhaitez profiter de musique. Veuillez suivre ces directives simples pour déterminer le positionnement de votre enceinte :

- L'appareil HEOS doit être à portée de votre réseau sans fil.
- L'enceinte HEOS est à son positionnement optimal lorsqu'elle est placée entre 3 à 12 po. (8 et 30 cm) d'un mur.
- Positionnez l'enceinte au moins à 30 cm (12 po.) d'un téléviseur, ordinateur ou tout autre périphérique d'affichage pour éviter toute possibilité d'interférence.
- Placez l'enceinte dans la pièce où vous effectuerez l'écoute, aussi proche du niveau de l'oreille que possible.
- L'appareil HEOS n'est pas étanche. Ne le placez pas à proximité d'une source d'eau et ne le laissez pas à l'extérieur, exposée à la pluie ou la neige.

### ■ Montage au mur ou au plafond

L'enceinte HEOS 1 peut être montée au mur ou au plafond à l'aide des fixations filaires pour caméra ou enceinte standard 1/4 po. (6,35 mm) qui prennent en charge jusqu'à 3 livres 1,4 oz (1,4 kg). Pour plus d'informations sur les options de montage au mur ou au plafond possibles, veuillez consulter votre revendeur ou détaillant de produits électroniques Denon local.

#### Avertissement

Conseiller d'installer un câble de sécurité (non fourni) dans le passage de câble de sécurité à l'arrière de l'enceinte afin d'éviter que l'utilisateur et d'autres personnes ne se blessent ou pour ne pas endommager les biens si l'enceinte chute pour une raison quelconque.



## Alimentation de votre enceinte HEOS

Connectez le cordon d'alimentation fourni avec l'emballage à l'arrière de l'enceinte et branchez-le à la prise murale. L'enceinte est capable de basculer automatiquement entre 100 et 240 V.

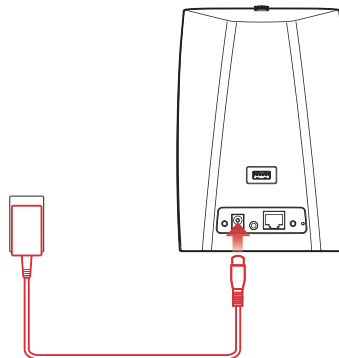

## Obtention de l'application HEOS

L'application HEOS est au coeur de l'expérience HEOS. En utilisant votre téléphone portable et l'application HEOS, vous pouvez configurer, naviguer, explorer et commander votre système HEOS depuis la paume de votre main, n'importe où dans votre maison.

Téléchargez l'application HEOS pour iOS ou Android en recherchant "HEOS by Denon" dans l'App Store<sup>SM</sup>, le magasin Google Play<sup>TM</sup> ou Amazon.



À des fins d'amélioration, les spécifications et la conception sont sujettes à des modifications sans préavis.





# Réglage de votre première enceinte HEOS

Après avoir placé votre enceinte dans votre pièce d'écoute et téléchargé l'application HEOS, vous êtes prêt à configurer votre enceinte pour l'écoute de musique. Ceci implique de suivre les quelques étapes simples pour connecter l'enceinte à votre réseau domestique existant :

## Avertissement

- NE connectez PAS le câble Ethernet si vous connectez votre enceinte à votre réseau sans fil. Si vous connectez l'enceinte à un réseau filaire, utilisez le câble Ethernet pour connecter l'enceinte à votre réseau ou routeur.

- 1 Assurez-vous que votre périphérique mobile est connecté à votre réseau sans fil (le même réseau auquel vous souhaitez connecter votre enceinte). Vous pouvez vérifier ceci dans le menu Settings - Wi-Fi de votre iOS ou périphérique Android.**

## REMARQUE

Si votre réseau sans fil est sécurisé, assurez-vous de connaître le mot de passe pour rejoindre votre réseau.

- 2 Assurez-vous d'avoir le câble audio/ configuration inclus à portée.**



- 3 Démarrez l'application HEOS sur votre périphérique mobile.**



- 4 Appuyez sur la touche "Configurer maintenant" dans la partie supérieure de l'écran.**

- 5 Suivez les instructions pour ajouter l'enceinte à votre réseau sans fil. (Les réglages Wi-Fi de votre périphérique mobile seront copiés sur l'enceinte via le câble audio.)**

## REMARQUE

Si vous rencontrez des problèmes quelconques lors de la connexion de votre appareil HEOS, allez directement à la section Dépannage (🔍 p. 52).



## Ajout d'appareils HEOS supplémentaires

Le système audio sans fil HEOS multi-pièces est un véritable système audio multi-pièces qui synchronise automatiquement la lecture entre les différents appareils HEOS pour que l'audio provenant de différentes pièces soit parfaitement synchronisé et le son toujours superbe ! Vous pouvez aisément ajouter jusqu'à 32 appareils HEOS à votre système HEOS.

### Ajout d'appareils HEOS filaires

Il vous suffit de connecter l'appareil HEOS à votre réseau domestique à l'aide d'un câble Ethernet et l'appareil HEOS apparaîtra sur votre application HEOS comme une nouvelle pièce dans l'écran Pièces.

À votre convenance, vous pouvez affecter un nom à l'appareil HEOS pour indiquer la pièce dans laquelle vous l'avez placé.



- Utilisez uniquement un câble LAN STP ou ScTP blindé qui est facilement disponible dans les magasins d'électroniques (CAT-5 ou supérieur recommandé).
- Ne connectez pas une borne réseau directement au port LAN/à la borne Ethernet de votre ordinateur.

### Ajout d'appareils HEOS sans fil

Vous pouvez ajouter des appareils HEOS sans fil à votre système HEOS en sélectionnant "Ajouter le périphérique" dans le menu de réglages de l'application HEOS et en suivant les instructions ci-dessous :

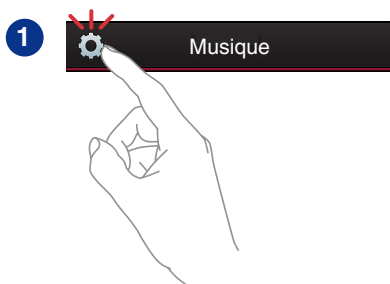

# UTILISATION DE VOTRE APPAREIL HEOS

Après avoir connecté votre appareil HEOS à votre réseau et installé l'application HEOS sur votre périphérique mobile, profiter de votre musique préférée devient un jeu d'enfant. Vous pouvez écouter des musiques différentes sur chaque appareil HEOS ou la même musique parfaitement synchronisée sur tous les appareils HEOS. C'est vous qui décidez !

## Sélection d'une pièce/enceinte

Si vous disposez de plusieurs appareils HEOS, vous devez indiquer au système HEOS quel appareil HEOS vous souhaitez contrôler :

- 1 Appuyez sur l'onglet "Pièces".**
- 2 Sélectionnez la pièce/l'enceinte que vous souhaitez contrôler.**
- 3 Sélectionnez l'onglet "Musique" pour sélectionner une source de musique ou l'onglet "A l'écoute" pour contrôler ce qui est actuellement en cours de lecture dans la pièce sélectionnée.**

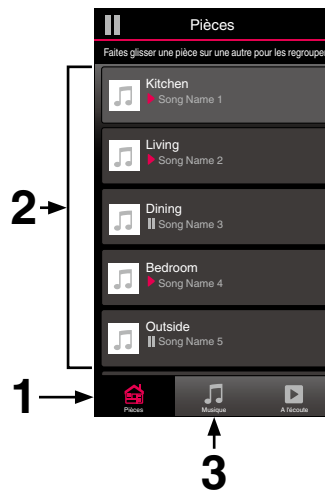

## Écoute de la radio

Le système HEOS inclut l'accès à plus de 100 000 flux de radio Internet gratuits des quatre coins du monde via le service radio Tuneln. Il vous suffit de sélectionner le logo Tuneln à partir du menu "Musique" principal, de naviguer parmi les 100 000 stations bien organisées en catégories populaires et de sélectionner une station qui satisfera votre humeur.

### REMARQUE

Si vous disposez d'un compte Tuneln, vous pouvez vous connecter au service Tuneln dans Réglages - Sources audio - Tuneln, et accéder à toutes vos stations Tuneln "Mes Favoris".

■■■ Signal audio

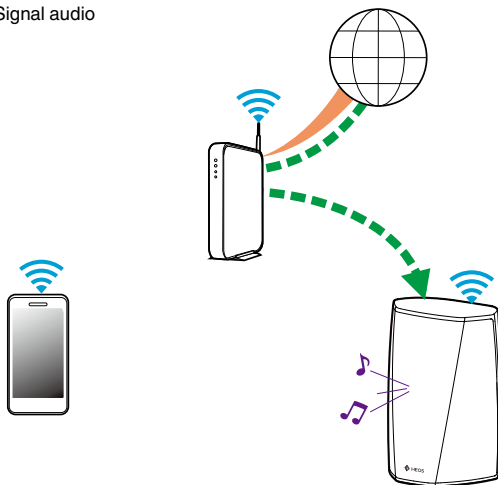

## Lecture de musique stockée sur votre périphérique mobile

- 1 Appuyez sur l'onglet "Musique".
- 2 Sélectionnez "Ce téléphone/iPhone/iPod/iPad".
- 3 Naviguez jusqu'à la musique locale sur votre téléphone et sélectionnez une page à lire.

■■■ Signal audio

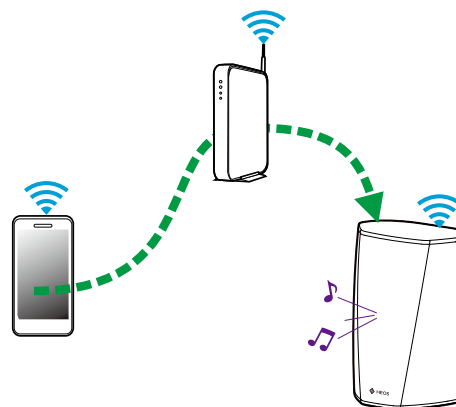

## Lecture de musique de votre PC ou NAS en réseau

- 1** Sélectionnez “Serveurs de musique” à partir de l’onglet “Musique”.
- 2** Sélectionnez le nom de votre PC ou serveur NAS en réseau.
- 3** Naviguez jusqu’à la musique locale sur PC/NAS et sélectionnez une plage à lire.

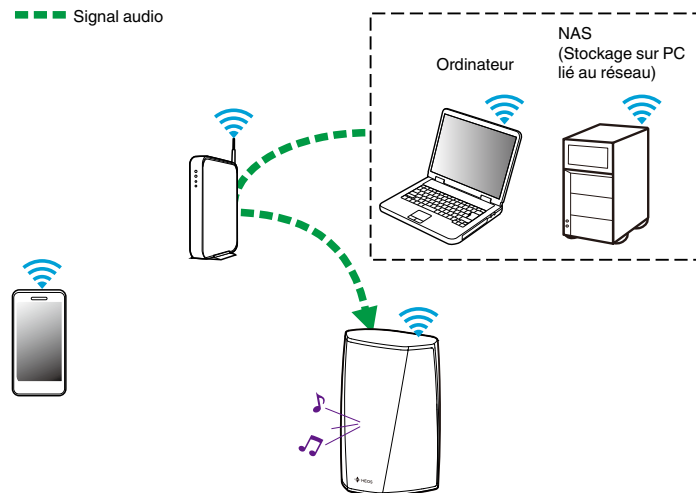

## Lecture de musique à partir de l'entrée AUX

- 1 **Connectez un périphérique audio avec une sortie audio stéréo 3,5 mm à l'entrée AUX de votre enceinte à l'aide du câble audio stéréo 3,5 mm inclus.**

Lorsqu'un câble audio stéréo est branché à AUX IN, la source bascule automatiquement sur Entrées.

### REMARQUE

- Si un câble est branché à l'entrée AUX IN, sélectionnez "Entrées" sous l'onglet "Musique".

- 2 **Lancez la lecture sur le périphérique audio.**



- Le son du périphérique audio peut être directement lu sur l'enceinte sélectionnée ou numérisé et envoyé via votre réseau aux autres enceintes.

### REMARQUE

- Les signaux de sortie analogique provenant de certaines sources peuvent être très puissants. Si le niveau d'entrée de l'appareil source est élevé, il risque d'entraîner la surcharge des entrées de l'appareil HEOS. Il est peu probable que cela provoque des dommages, mais le son risque d'être déformé. Au départ, réglez le volume de la source selon un niveau moyen – faible, puis augmentez-le au besoin. Si vous percevez une distorsion, diminuez le volume de l'appareil.

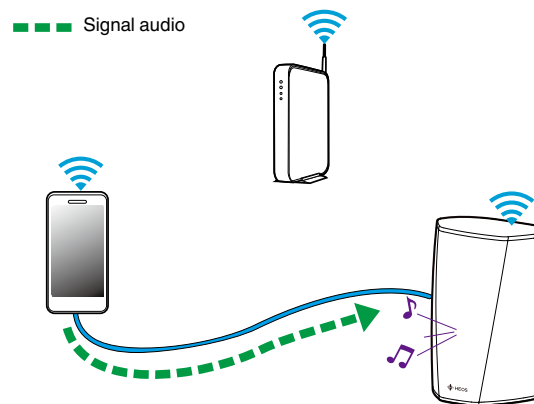

## Lecture de musique à partir d'un dispositif USB

- 1** Insérez un dispositif USB formaté FAT32 dans le port USB à l'arrière de l'enceinte HEOS.
- 2** Sélectionnez "Musique USB" à partir de l'onglet "Musique".
- 3** Sélectionnez le nom de votre enceinte HEOS.
- 4** Naviguez jusqu'à la musique sur votre dispositif USB et sélectionnez une plage à lire.

### REMARQUE

- Il peut s'écouler plusieurs minutes avant que le nom de votre appareil HEOS apparaisse dans la liste "Musique USB" si vous avez un grand nombre de fichiers sur votre dispositif USB.
- Il n'est pas possible de connecter et d'utiliser un ordinateur via le port USB de cet appareil à l'aide d'un câble USB.

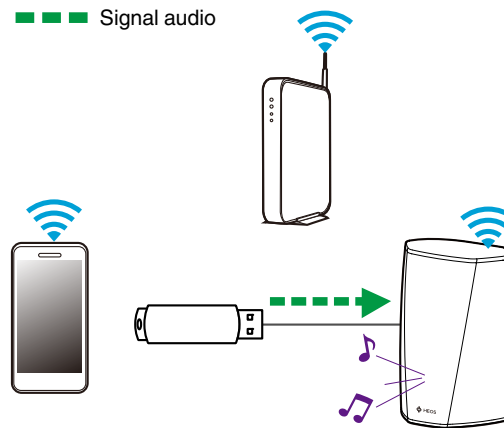

## Compte HEOS

### ■ Qu'est-ce qu'un compte HEOS ?

Un compte HEOS est un compte principal ou "keychain" pour la gestion de tous vos services de musique HEOS avec un nom d'utilisateur et un mot de passe uniques.

### ■ Pourquoi ai-je besoin d'un compte HEOS ?

Avec le compte HEOS, il vous suffit d'entrer une seule fois vos nom de connexion et mot de passe pour vos services de musique. Ceci vous permet d'utiliser rapidement et aisément plusieurs applications de contrôleur sur différents périphériques. Il vous suffit de vous connecter à votre compte HEOS sur n'importe quel périphérique pour avoir accès à tous vos services de musique associés, lire les listes de lecture et d'historique personnalisées, même si vous êtes chez un ami pour écouter de la musique sur leur système HEOS.

### ■ Inscription pour un compte HEOS

La première fois que vous essayez d'accéder à un service de musique à partir du menu "Musique" principal de l'application HEOS, vous êtes invité à vous inscrire pour un compte HEOS.

### ■ Modification de votre compte HEOS

- 1 Appuyez sur l'onglet "Musique".
- 2 Sélectionnez l'icône Settings  dans l'angle supérieur gauche de l'écran.
- 3 Sélectionnez "Compte HEOS".
- 4 Changez d'emplacement, modifiez votre mot de passe, supprimez votre compte ou déconnectez-vous de votre compte.





## Lecture à partir de services de musique

Un service de musique est une entreprise de musique en ligne qui fournit un accès à un vaste choix de musique via des inscriptions gratuites et/ou payantes. En fonction de votre emplacement géographique, vous devrez choisir entre plusieurs options. Pour plus d'informations sur les services disponibles dans votre région, veuillez consulter le site [HEOSbyDenon.com](http://HEOSbyDenon.com)

### ■ Ajout d'un service de musique

Après avoir configuré votre compte HEOS, vous pouvez ajouter des services de musique pris en charge à votre système HEOS en appuyant sur le logo de service de musique dans l'onglet "Musique". Suivez les instructions à l'écran pour ajouter vos nom d'utilisateur et mot de passe pour le service de musique sélectionné. Vous n'avez à entrer vos informations de compte qu'une seule fois étant donné que le service de compte HEOS garde en mémoire vos informations de connexion pour que vous n'ayez pas à les saisir à chaque fois que vous souhaitez lire de la musique à partir du service de musique.

Des services de musique supplémentaires peuvent être disponibles sous Réglages - Services de Musique.

### ■ Modification des réglages de service de musique

- 1 Appuyez sur l'onglet "Musique".
- 2 Sélectionnez l'icône Settings  dans l'angle supérieur gauche de l'écran.
- 3 Sélectionnez "Sources audio".
- 4 Sélectionnez "Musique en ligne".
- 5 Sélectionnez le nom du service de musique en ligne que vous souhaitez modifier.
- 6 Déconnectez-vous, puis connectez-vous à nouveau pour associer vos nom d'utilisateur et mot de passe à votre compte HEOS.
- 7 Sélectionnez "Cachez pour le moment" pour empêcher le logo du service d'apparaître sur le menu "Musique" principal.



## Gestion des entrées

Si vous avez connecté des composants source audio externes (tels que des lecteurs CD, des lecteurs de musique portables, des boîtes de jonction, etc...) à certaines entrées de vos enceintes HEOS, vous pouvez renommer ces entrées afin de décrire la source réelle ou masquer des entrées qui ne sont pas utilisées.

- 1** Sélectionnez l'icône **Settings**  située dans l'angle supérieur gauche du menu "Musique" principal pour afficher le menu **Settings**.
- 2** Sélectionnez "Sources audio".
- 3** Sélectionnez "Entrées".
- 4** Sélectionnez l'enceinte à laquelle vous connectez votre appareil source audio externe.

### ■ Modification du nom des entrées

- 1** Sélectionnez le nom de l'entrée que vous souhaitez modifier.
- 2** Sélectionnez "Nom".
- 3** Sélectionnez ou saisissez un nouveau nom pour décrire la source que vous avez connectée.
- 4** Sélectionnez la touche **Save** pour enregistrer vos modifications.

### ■ Masquage d'une entrée

- 1** Sélectionnez le nom de l'entrée que vous souhaitez modifier.
- 2** Basculez "Masquer entrée" sur **ON** pour empêcher cette entrée d'apparaître sous la vignette Entrées du menu "Musique" principal.



## Gestion de votre téléphone

Vous pouvez masquer votre smartphone ou votre tablette s'il n'est pas nécessaire qu'il/elle apparaisse dans le menu "Sources audio".

- 1** Sélectionnez l'icône Settings  située dans l'angle supérieur gauche du menu "Musique" principal pour afficher le menu Settings.
- 2** Sélectionnez "Sources audio".
- 3** Sélectionnez "Ce téléphone/iPhone/iPod/iPad".
- 4** Basculez "Ce téléphone/iPhone/iPod/iPad" sur OFF pour empêcher le logo du service d'apparaître sur le menu "Musique" principal.



## Écoute de la même musique dans plusieurs pièces

Le système HEOS est un véritable système audio multi-pièces qui synchronise automatiquement la lecture entre les différents appareils HEOS pour que l'audio provenant de différentes pièces soit parfaitement synchronisé et le son toujours superbe !

Vous pouvez aisément ajouter jusqu'à 32 appareils HEOS à votre système HEOS.

Vous pouvez regrouper ou associer jusqu'à 16 appareils HEOS individuels à un groupe d'appareils HEOS qui fonctionnent comme s'ils étaient un appareil HEOS unique.

### ■ Association de pièces

- 1 Appuyez sur l'onglet "Pièces".
- 2 Appuyez sur le nom de la pièce où aucune musique n'est diffusée et maintenez votre doigt à l'écran.
- 3 Déplacez le nom de la pièce vers la pièce où la musique est diffusée (indiquée par le contour rouge) et retirez votre doigt.
- 4 Les deux pièces seront associées en un groupe d'appareil unique et les deux pièces auront la même musique en synchronisation parfaite.

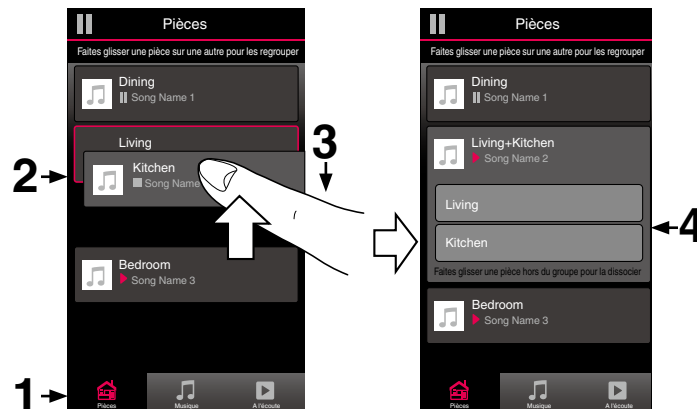

## ■ Dissociation de pièces

- 1 Appuyez sur l'onglet "Pièces".
- 2 Appuyez sur le nom de la pièce que vous souhaitez retirer du groupe et maintenez votre doigt à l'écran.

### REMARQUE

- Vous ne pouvez pas retirer la première pièce qui a commencé à lire la musique avant l'association.

- 3 Déplacez le nom de la pièce en dehors du groupe et retirez votre doigt.
- 4 La musique s'arrêtera dans la pièce lorsque vous la déplacez du groupe mais continuera dans les autres pièces.

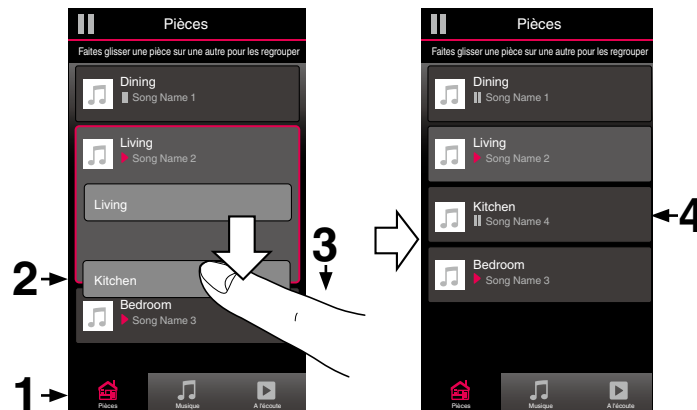

## ■ Association de toutes les pièces (mode party)

Vous pouvez aisément associer les huit pièces en mode Party à l'aide d'un geste de "pincement".

- 1 Appuyez sur l'onglet "Pièces".
- 2 Placez deux doigts sur l'écran sur la liste des pièces.
- 3 Pincez rapidement vos deux doigts puis relâchez.
- 4 Tous vos pièces seront associées et commenceront la lecture de la même musique en synchronisation parfaite.

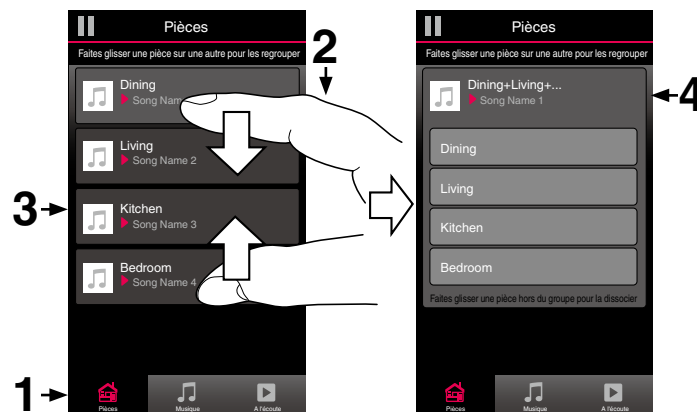

## ■ Dissociation de toutes les pièces

Vous pouvez aisément dissocier toutes vos pièces et quitter le mode Fête à l'aide d'un geste d'« écartement ».

- 1 Appuyez sur l'onglet "Pièces".
- 2 Rapprochez deux doigts sur l'écran sur la liste des pièces.
- 3 Écartez rapidement vos deux doigts et relâchez-les.
- 4 Tous vos pièces seront dissociées et la musique s'arrêtera dans chaque pièce (à l'exception de la pièce « principale » d'origine qui lisait la musique avant l'association des pièces).

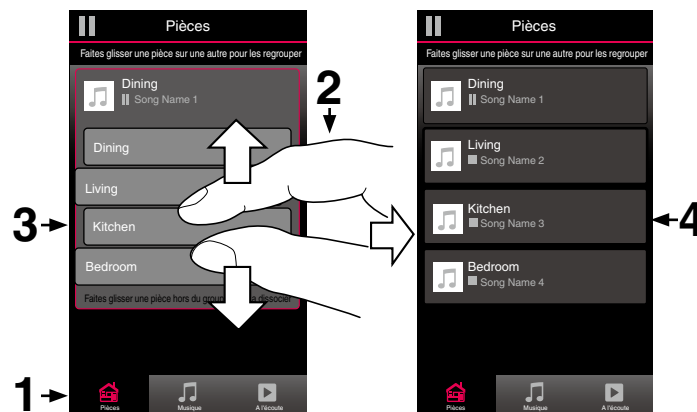

## Appariement stéréo

### ■ Création d'une paire stéréo

Une paire d'enceintes ayant été associées (voir ci-dessus) peut être enregistrée comme une paire stéréo permanente, une enceinte émettant le son du canal gauche et l'autre enceinte émettant le son du canal droit. Les enceintes appariées apparaissent alors comme une seule pièce (deux enceintes émettant de la musique) dans la liste des pièces.

- 1 Appuyez sur l'onglet "Pièces".
- 2 Créez un groupe contenant **UNIQUEMENT** deux enceintes (voir "Association de pièces" ([p. 28](#))).
- 3 Sélectionnez l'icône en forme de crayon  pour passer en mode Edit.
- 4 Appuyez sur le groupe de deux enceintes pour modifier le groupe.

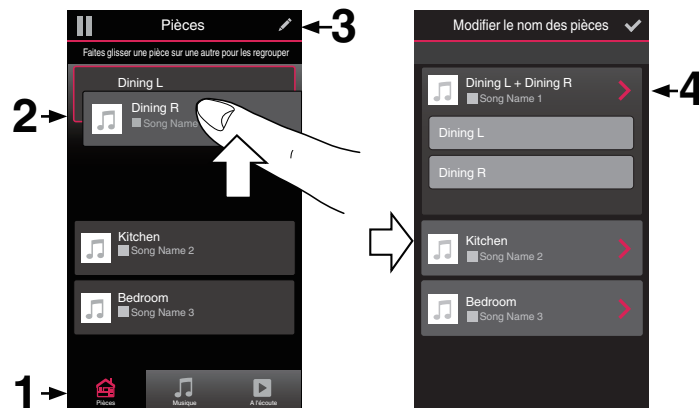





- 5 Appuyez sur le commutateur de paire stéréo pour appairer les deux enceintes.
- 6 Appuyez sur la flèche Retour pour retourner à la liste des Pièces.
- 7 Sélectionnez l'icône de case à cocher  pour quitter le mode Edit.

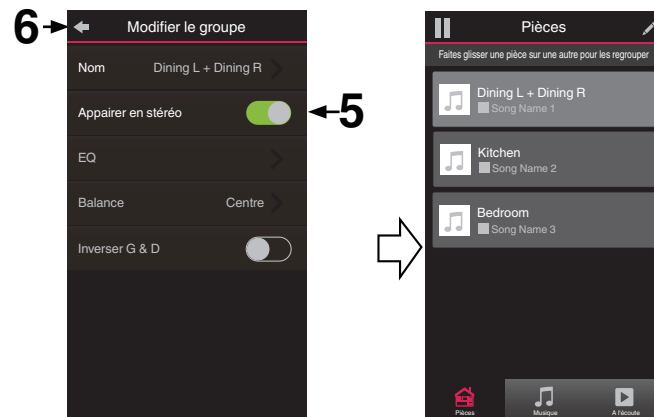

Le groupe de deux enceintes apparaît désormais comme une seule pièce. Vous pouvez modifier le nom de la pièce stéréo appariée à tout moment.



## ■ Modification du nom d'une paire stéréo



- 1 Appuyez sur l'onglet "Pièces".
- 2 Sélectionnez l'icône en forme de crayon  pour passer en mode Edit.
- 3 Sélectionnez une paire stéréo (une pièce contenant deux enceintes HEOS 1) pour modifier le groupe.
- 4 Appuyez sur "Nom".
- 5 Sélectionnez ou saisissez un nouveau nom pour votre paire d'enceintes.
- 6 Appuyez sur la touche Save  pour enregistrer vos modifications.

## ■ Réglage de l'équilibre



- 1 Appuyez sur l'onglet "Pièces".
- 2 Sélectionnez l'icône en forme de crayon  pour passer en mode Edit.
- 3 Sélectionnez une paire stéréo (une pièce contenant deux enceintes HEOS 1) pour modifier le groupe.
- 4 Sélectionnez "Balance".
- 5 Réglez l'équilibre vers la gauche ou la droite.
- 6 Sélectionnez l'icône de case à cocher  pour quitter le mode Edit.



## ■ Permutation entre les canaux gauche et droit dans une paire stéréo

- 1 Appuyez sur l'onglet "Pièces".
- 2 Sélectionnez l'icône en forme de crayon  pour passer en mode Edit.
- 3 Sélectionnez une paire stéréo (une pièce contenant deux enceintes HEOS 1) pour modifier le groupe.
- 4 Appuyez sur l'interrupteur Swap L&R pour basculer entre les canaux gauche et droit des deux enceintes.
- 5 Appuyez sur la flèche Retour pour retourner à la liste des Pièces.
- 6 Sélectionnez l'icône de case à cocher  pour quitter le mode Edit.

## ■ Suppression d'une paire stéréo

- 1 Appuyez sur l'onglet "Pièces".
- 2 Sélectionnez l'icône en forme de crayon  pour passer en mode Edit.
- 3 Sélectionnez une paire stéréo (une pièce contenant deux enceintes HEOS 1) pour modifier le groupe.
- 4 Appuyez sur le commutateur de paire stéréo pour que les deux enceintes appariées redeviennent deux enceintes individuelles.
- 5 Appuyez sur la flèche Retour pour retourner à la liste des Pièces.
- 6 Sélectionnez l'icône de case à cocher  pour quitter le mode Edit.



## Utilisation de la file d'attente now playing

HEOS utilise une "file d'attente" Now Playing pour mettre en attente la musique que vous souhaitez écouter. La musique peut être sélectionné à partir de n'importe quelles sources de musique en ligne ou locales (à condition qu'elles soient des flux de type de "radio" ou "station" préprogrammés). Cette fonctionnalité fonctionne comme un jukebox. Vous sélectionnez un élément (une plage, un album, une liste de lecture ou même toute votre collection de musique) et l'ajoutez à la "file d'attente". Lorsque vous sélectionnez un élément, vous serez invité à choisir la manière dont votre musique est placée dans la file d'attente.

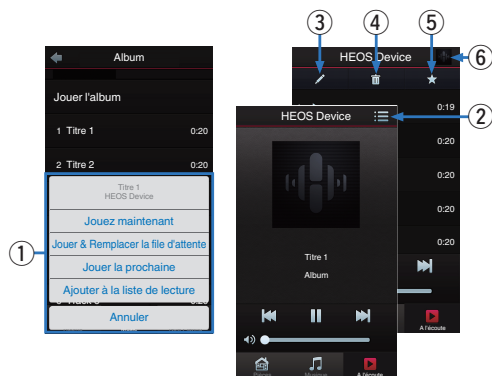

### 1 Menu File d'attente

Lorsque vous sélectionnez un élément à lire, vous êtes invité à choisir la manière dont votre musique est placée dans la file d'attente.

### 2 Icône de file d'attente

### 3 Icône de crayon

### 4 Icône de suppression

### 5 Icône d'enregistrement

### 6 Couverture ou icône HEOS

Pour revenir à l'affichage de l'écran "A l'écoute", sélectionnez la couverture ou l'icône HEOS.

## ■ Jouez maintenant

Insère l'élément à la file d'attente après la plage actuellement en cours de lecture et lit l'élément sélectionné immédiatement.

## ■ Jouer & Remplacer la file d'attente

Efface la file d'attente et lit l'élément sélectionné immédiatement.

## ■ Jouer la prochaine

Insère l'élément dans la file d'attente après la plage en cours et la lit lorsque la plage actuelle se termine.



## ■ Ajouter à la liste de lecture

Ajoute l'élément à la fin de la file d'attente.





## Réorganisation de la file d'attente now playing

Une fois les plages sélectionnées dans votre file d'attente, vous souhaitez peut-être réorganiser l'ordre ou supprimer certaines plages :

- 1 Appuyez sur l'onglet "A l'écoute".
- 2 Sélectionnez l'icône de file d'attente  dans l'angle supérieur droit de l'écran.
- 3 Sélectionnez l'icône en forme de crayon  pour passer en mode Edit.
- 4 Réorganisez l'ordre de votre file d'attente en déplaçant l'icône de liste  (sur la partie droite de chaque ligne de plage) vers le haut ou le bas.

## Suppression de plages de la file d'attente de lecture



Vous pouvez retirer des plages une par une de la file d'attente Now Playing :

- 1 Appuyez sur l'onglet "A l'écoute".
- 2 Sélectionnez l'icône de file d'attente  dans l'angle supérieur droit de l'écran.
- 3 Sélectionnez l'icône en forme de crayon  pour passer en mode Edit.
- 4 Sélectionnez la ou les plages que vous souhaitez supprimer.
- 5 Sélectionnez l'icône de suppression  pour supprimer toutes les plages sélectionnées de la file d'attente de lecture.





## Suppression de toutes les plages de la file d'attente de lecture

Vous pouvez supprimer toutes les plages de la file d'attente Now Playing :

- 1 Appuyez sur l'onglet "A l'écoute".
- 2 Sélectionnez l'icône de file d'attente  dans l'angle supérieur droit de l'écran.
- 3 Sélectionnez l'icône Supprimer  pour confirmer que vous souhaitez supprimer toutes les plages de la file d'attente.

## Enregistrement de listes de lecture

Vous pouvez enregistrer la file d'attente Now Playing en tant qu'une liste de lecture HEOS que vous pouvez rappeler ultérieurement. La nouvelle liste de lecture sera disponible à partir de la touche Playlists sur l'onglet "Musique" sur chaque application de contrôleur connectée à votre système HEOS.

- 1 Appuyez sur l'onglet "A l'écoute".
- 2 Sélectionnez l'icône de file d'attente  dans l'angle supérieur droit de l'écran.
- 3 Sélectionnez l'icône Save .
- 4 Saisissez un nom pour votre liste de lecture et appuyez sur l'icône Save.

## Réalisation de repeat and shuffle playback

Les contrôles de lecture sont visibles sur l'écran "A l'écoute".

- 1 Appuyez sur l'onglet "A l'écoute".
- 2 Sélectionnez la couverture pour révéler les contrôles repeat  et shuffle .



## Utilisation des favoris

HEOS utilise des "Favoris HEOS" pour mettre en file d'attente la station souhaitée pour commencer à lire rapidement les stations préférées. Vous pouvez sélectionner la station à partir de sources de musique en ligne telles que les flux de type "Radio" ou "Station". "Favoris HEOS" affiche une liste des stations de différents services.

### ■ Ajout aux favoris HEOS

Sélectionnez une station d'une source de musique en ligne. Lorsque l'écran du menu des actions s'affiche, sélectionnez "Ajouter la station aux favoris HEOS".

#### REMARQUE

- Vous pouvez également sélectionner "Ajouter la station aux favoris HEOS" à partir du menu de la station en cours de lecture.

### ■ Suppression d'une station des favoris HEOS

- 1 Appuyez sur l'onglet "Musique".
- 2 Sélectionnez "Favoris".
- 3 Sélectionnez l'icône en forme de crayon  pour passer en mode Edit.
- 4 Appuyez sur la touche "Delete" en regard de la station que vous souhaitez supprimer.



## Réglages de l'enceinte

Vous pouvez ajuster des réglages spécifiques pour chacune de vos enceintes HEOS dans votre système :

- 1** Sélectionnez l'icône **Settings**  située dans l'angle supérieur gauche du menu "Musique" principal pour afficher le menu Settings.
- 2** Sélectionnez "Mes périphériques" pour afficher une liste de vos appareils HEOS.
- 3** Sélectionnez l'enceinte que vous souhaitez ajuster.

### Modification du nom d'une enceinte

- 1** Sélectionnez "Nom".
- 2** Sélectionnez ou saisissez un nouveau nom pour votre enceinte.
- 3** Appuyez sur la touche "Suivant" pour enregistrer vos modifications.

### Modification de la connexion réseau sans fil

- 1** Sélectionnez "Réseau".
- 2** Une liste de réseaux sans fil auxquels votre enceinte peut accéder s'affiche.
- 3** Sélectionnez le réseau auquel vous souhaitez associer votre enceinte.
- 4** Patientez pendant que la connexion réseau de l'enceinte change.

#### REMARQUE

- Le réseau filaire est automatiquement sélectionné lorsque l'enceinte est connectée à un réseau Ethernet filaire. Pour changer et utiliser un réseau sans fil, vous devez retirer le câble Ethernet de l'arrière de votre enceinte.





## Modification de l'égaliseur de l'enceinte

- 1 Sélectionnez "EQ".
- 2 Réglez Aigus ou Graves vers le haut ou le bas.

### REMARQUE

- Sélectionnez la touche Reset pour restaurer les réglages par défaut.

## Réglage de la qualité audio

Sélectionne l'option de transcodage pour la retransmission audio d'un appareil HEOS vers un autre appareil HEOS (ou groupe d'appareils) à travers le réseau.

Lorsqu'elles sont réglées sur "Normal", les sources audio à débit binaire élevé provenant du premier appareil (tel que l'entrée AUX, WAV, FLAC et PCM) sont transcodées pour garantir le plus haut niveau de fiabilité du flux audio.

- 1 Sélectionnez "Qualité".
- 2 Sélectionnez Normal (réglage par défaut) ou Haut.



- Si vous avez sélectionné Haut et si vous rencontrez des pertes de niveau audio pendant le streaming des sources d'un appareil vers d'autres appareils, veuillez sélectionner Normal (par défaut).
- Ce réglage n'affecte pas l'entrée AUX lors de la lecture sur l'appareil connecté (aucun autre appareil n'est associé à celui-ci). Dans ce cas, la qualité de la source initiale et le débit binaire sont conservés et aucun retard inhérent n'est constaté.

## Réglage de la luminosité du voyant d'état

- 1 Sélectionnez "Voyant d'état".
- 2 Ajustez la luminosité vers le haut ou le bas ou réglez le curseur en position OFF pour désactiver complètement le voyant d'état.



## Réglages de l'enceinte avancés

### Avertissement

- L'ajustement de ces réglages peut déconnecter votre enceinte de votre réseau et rendre l'enceinte inutilisable. N'utilisez pas ces fonctionnalités à moins d'être confortable avec les ajustements avancés sur vos enceintes.

### ■ Réglages réseau

- 1** Sélectionnez "Avancé".
- 2** Sélectionnez l'onglet "NETWORK SETTINGS".
- 3** Faites défiler vers le bas pour voir toutes les options pour
  - a. Network Interface (Ethernet or Wireless)
  - b. Wireless Settings
  - c. IP Address Settings (Automatic or Manual)
  - d. Wireless Power Saving
- 4** Sélectionnez Save Settings pour appliquer les nouveaux réglages ou Cancel Changes pour revenir aux réglages précédents.

### ■ À propos des économies d'énergie sans fil

La fonction Économies d'énergie sans fil permet d'économiser de l'énergie. Pour cela, il suffit de mettre hors tension la radio sans fil située à l'intérieur de l'appareil HEOS lorsque celui-ci est connecté à un réseau Ethernet. Si vous débranchez le câble Ethernet de l'appareil HEOS, la fonction Économies d'énergie sans fil est désactivée automatiquement et la radio sans fil s'allume afin que l'appareil HEOS puisse être détecté sur votre réseau sans fil.

### REMARQUE

- Si la fonction Économies d'énergie sans fil est activée, le Wi-Fi s'active temporairement lorsque vous accédez à l'écran Mes périphériques/(Mes périphériques)/Réseau dans l'application HEOS ou lorsque vous appuyez sur le bouton Connect de l'appareil.



## ■ Mise à niveau du micrologiciel

- 1 Sélectionnez “Avancé”.
- 2 Sélectionnez l'onglet “FIRMWARE UPGRADE”.
  - Update status

---

Suivez les instructions à l'écran pour installer toutes les mises à jour disponibles pour votre système HEOS.
  - Allow updates

---

**ON :** Autorise les mises à jour

---

**OFF :** N'autorise pas les mises à jour
- 3 Sélectionnez **Save Settings** pour appliquer les nouveaux réglages ou **Cancel Changes** pour revenir aux réglages précédents.

## ■ À propos de

Affichage des détails techniques de l'appareil HEOS.

- 1 Sélectionnez “Avancé”.
- 2 Sélectionnez l'onglet “ABOUT”.
- 3 Faites défiler pour voir les informations sur
  - a. Hardware
  - b. Software
  - c. Device



# Mise à jour de votre système

HEOS peut ajouter des améliorations et une fonctionnalité de mise à jour via votre connexion Internet haut débit. Suivez les instructions à l'écran pour mettre à jour l'appareil HEOS et/ou l'application de votre contrôleur.

- 1** Sélectionnez l'icône Settings  située dans l'angle supérieur gauche du menu "Musique" principal pour afficher le menu Settings.
- 2** Sélectionnez "Mise à jour logicielle".

## Vérifier les mises à jour

---

Suivez les instructions à l'écran pour installer toutes les mises à jour disponibles pour votre système HEOS.

---

## mise à jour automatique

---

**ON :** Les mises à jour valables sont effectuées automatiquement.

---

**OFF :** Vous serez informé des mises à jour valables sur l' HEOS app.

---



## Fonctionnalités avancées

Il y a quelques fonctionnalités avancées sur le système HEOS que vous pourrez explorer une fois que vous vous serez familiarisé avec le fonctionnement de base. Vous pouvez accéder aux fonctionnalités avancées du système HEOS en suivant les étapes ci-dessous :

- 1** Sélectionnez l'icône **Settings**  située dans l'angle supérieur gauche du menu "Musique" principal pour afficher le menu **Settings**.
- 2** Sélectionnez "Réglages avancés" pour afficher une liste des réglages disponibles.

### Partage de musique à partir de votre périphérique mobile

L'application HEOS dispose d'une fonctionnalité appelée "Partage de la musique" qui peut partager la musique locale stockée sur votre périphérique mobile avec d'autres utilisateurs de l'application HEOS sur votre réseau local. Pour activer cette fonctionnalité, sélectionnez "Partage de la musique" et réglez-la sur "MARCHE".

Le nom du périphérique à partir duquel vous effectuez le partage apparaîtra comme un serveur de musique permettant aux autres applications de contrôleur HEOS de naviguer et de lire de la musique à partir de votre périphérique.

### Performance Wi-Fi

Vous pouvez vérifier l'état de la connexion sans fil de votre appareil HEOS.

#### Qualité

Excellent / Bien / Faible

#### REMARQUE

- Si le niveau de qualité de votre appareil HEOS est "Faible", vérifiez que vos appareils HEOS ne se trouvent pas à proximité d'autres appareils électroniques susceptibles de causer des interférences avec sa connectivité sans fil (par exemple un four microonde, un téléphone sans fil, un téléviseur, etc...)

#### Signal

Excellent / Bien / Faible

#### REMARQUE

- Si le niveau du signal de votre appareil HEOS est "Faible", vérifiez que vos appareils HEOS sont à portée de votre réseau sans fil.



## Envoyer diagnostics

Si vous avez des difficultés avec votre réseau ou système HEOS, il vous sera peut-être demandé par le personnel du support technique Denon de sélectionner cette option. Cette fonctionnalité enverra automatiquement les informations de diagnostic au support technique Denon sur votre système HEOS.

### REMARQUE

- Aucune information personnelle n'est envoyée et vos informations ne seront jamais partagées avec personne.

## Réinitialisation de votre application de contrôleur

Cette fonctionnalité réinitialisera l'application de contrôle à son état d'origine au moment de son installation sur votre périphérique mobile sans nécessiter de la supprimer, télécharger ou réinstaller à partir du magasin d'applications.



# Gestion de l'alimentation

## Modes d'alimentation

### ■ Veille réseau

Pour des économies d'énergie, l'appareil passe automatiquement en "Veille réseau" lorsqu'il n'y a pas d'accès réseau ou de lecture pendant 20 minutes et reprend automatiquement normalement lorsque l'appareil est sélectionné et lit la musique. La DEL du panneau avant est atténuée lors de la "Veille réseau" car il s'agit d'une fonction entièrement automatique.

### ■ Veille profonde

L'appareil peut également entrer automatiquement en "Veille profonde" à chaque fois que la connexion réseau filaire ou sans fil est retirée pendant plus de 60 minutes en Veille réseau. La DEL du panneau avant s'éteint pendant Veille profonde. Pour "réveiller" un appareil HEOS de Veille profonde, vous devez appuyer sur les touches de volume ou de sourdine. La DEL du panneau avant s'allume alors immédiatement.

#### REMARQUE

- L'appareil ne passe pas en mode "Veille profonde" mode lorsqu'il fonctionne sur batterie.

### ■ Arrêt

Pour éteindre complètement l'alimentation de l'appareil, vous devez retirer la prise principale de la prise d'alimentation.



## CONFIGURATION DU HEOS 1 Go Pack

Avant d'utiliser une nouvelle enceinte HEOS 1 avec Bluetooth, nous vous recommandons de commencer par raccorder votre enceinte HEOS 1 à votre réseau domestique afin de bénéficier des dernières mises à jour et des caractéristiques les plus récentes de l'enceinte.

Un réseau domestique n'est pas nécessaire pour les fonctionnalités Bluetooth quotidiennes.

### Connexion de la batterie

- 1** Pour retirer le capuchon situé en bas de l'enceinte HEOS 1, tournez-le dans le sens inverse des aiguilles d'une montre et éloignez-le de l'enceinte.

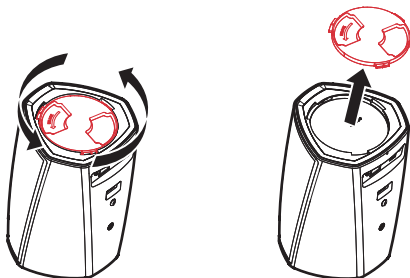

- 2** Alignez les points rouges situés en haut de la batterie et en bas de l'enceinte.

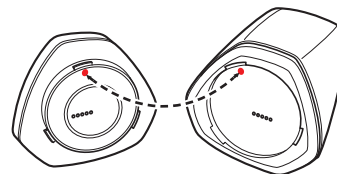

- 3** Tournez la batterie dans le sens des aiguilles d'une montre afin de l'aligner sur la forme de l'enceinte.

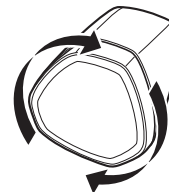



## Chargement de la batterie

Pour charger la batterie, raccordez l'adaptateur d'alimentation du HEOS 1 entre l'enceinte et une prise murale.

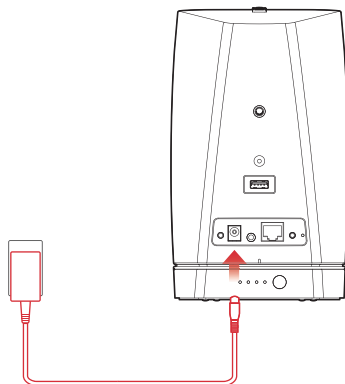

- Le délai de chargement complet de la batterie est de 3,5 heures au minimum lorsqu'elle est complètement déchargée (voir p. 67).
- Lorsque la batterie est complètement chargée, vous pouvez utiliser le HEOS 1 Go Pack pendant environ 6 heures. (Le temps de lecture peut varier selon la température ambiante, le volume de lecture et les conditions d'utilisation)

## Connexion de l'adaptateur Bluetooth

Une fois la batterie complètement chargée, fixez l'adaptateur Bluetooth à l'arrière de l'enceinte.

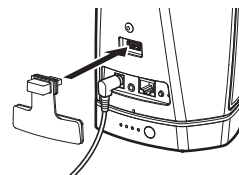

## Appariement du HEOS 1 avec vos périphériques

- 1** Activez le réglage Bluetooth sur votre périphérique mobile.



- 2** Appuyez sur la touche Connect située à l'arrière de l'enceinte HEOS 1 (à droite du capuchon) pendant 3 secondes, puis relâchez la touche lorsque vous voyez un motif constitué de deux clignotements de la LED d'état.

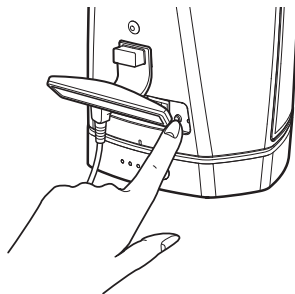

- 3** Sélectionnez "HEOS 1" dans la liste des périphériques Bluetooth disponibles. En quelques secondes votre périphérique mobile indique qu'il est connecté à l'enceinte.



- 4** Lisez de la musique à l'aide de n'importe quelle application sur votre périphérique. Le son est maintenant lu depuis l'enceinte HEOS 1.

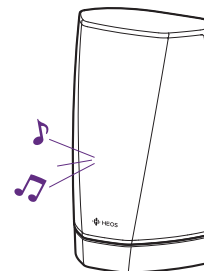

## FERMETURE DE LA PROTECTION CONTRE LES ÉCLABOUSSURES

- 1 Débranchez le connecteur d'alimentation de l'enceinte.**
- 2 Appuyez sur la protection contre les éclaboussures afin de la fixer fermement et de manière égale.**

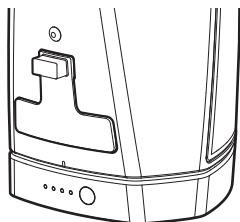

Une fixation correcte de la protection contre les éclaboussures rend votre enceinte HEOS 1 étanche conformément à la norme IPX4. **NE PAS immerger l'enceinte dans l'eau !**

## MISE HORS TENSION/SOUS TENSION DE LA BATTERIE

Pour mettre hors tension la batterie, maintenez enfoncé le bouton situé à l'arrière de la batterie pendant 2 secondes. Les LED clignotent rapidement, puis s'éteignent, indiquant que la batterie est hors tension. La mise hors tension de la batterie permet de préserver sa charge lorsque vous n'écoutez pas de la musique et lorsque le HEOS 1 n'est pas branché sur le secteur.

Pour remettre la batterie sous tension, appuyez à nouveau sur le bouton et maintenez-le enfoncé pendant 2 secondes.

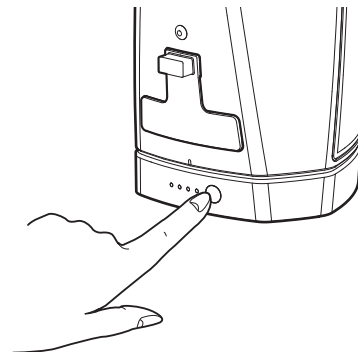

### REMARQUE

Lorsque la batterie est déconnectée du HEOS 1, elle est toujours hors tension.



## Dépannage de base

### Mon enceinte ne peut pas se connecter à mon réseau à l'aide du câble audio

Solution	Reportez-vous à la page
<ul style="list-style-type: none"> <li>Assurez-vous que votre périphérique mobile est connecté à votre réseau sans fil avant de configurer votre enceinte.</li> <li>Alternativement, vous pouvez brancher votre enceinte à votre routeur réseau à l'aide du câble Ethernet fourni. Une fois connecté via Ethernet, l'application HEOS by Denon doit reconnaître l'enceinte et vous pouvez la déplacer manuellement sur votre réseau sans fil en utilisant Settings/My Devices/Device_Name/Advanced/Network Settings.</li> </ul>	<p align="center"><u>17</u></p> <p align="center"><u>18</u></p>

### Je reçois un message "Aucun produit détecté"

Solution	Reportez-vous à la page
<ul style="list-style-type: none"> <li>Rapprochez votre enceinte de votre routeur sans fil.</li> </ul>	<p align="center"><u>15</u></p>
<ul style="list-style-type: none"> <li>Vos enceintes et périphérique de contrôle peuvent ne pas se trouver sur le même réseau. Vérifiez que l'appareil de contrôle est sur le même réseau que vos enceintes. Ceci est habituellement configuré dans la fonction Paramètres de votre appareil. Si vous avez plus d'un réseau, votre appareil peut passer sur un autre réseau quand vous vous déplacez dans votre domicile.</li> </ul>	<p align="center"><u>17</u></p>
<ul style="list-style-type: none"> <li>Assurez-vous que vous n'avez pas d'autres appareils électroniques qui interfèrent avec les signaux de votre réseau sans fil. Les fours à micro-ondes, les téléphones sans fil et certains téléviseurs peuvent provoquer des interférences avec le réseau sans fil.</li> </ul>	<p align="center"><u>15</u></p>
<ul style="list-style-type: none"> <li>Si vos enceintes sont situées à une distance éloignée de votre routeur, envisagez d'ajouter un répéteur Wi-Fi comme HEOS Extend.</li> </ul>	<p align="center"><u>7</u></p>
<ul style="list-style-type: none"> <li>Dans le cas où votre routeur sans fil n'est pas compatible avec l'enceinte HEOS, veuillez utiliser le Répéteur Wi-Fi HEOS Extend et raccordez-le avec un câble à votre routeur.</li> </ul>	<p align="center"><u>7</u></p>



## La DEL avant d'HEOS 1 clignote à plusieurs reprises

Solution	Reportez-vous à la page
<ul style="list-style-type: none"> <li>Lorsque le niveau de la batterie est proche de zéro, il est possible que la DEL avant d'HEOS 1 clignote à plusieurs reprises. Cela signifie que la batterie n'est pas suffisamment chargée pour démarrer l'enceinte. Branchez l'adaptateur secteur sur l'enceinte qui rechargera la batterie. Vous pouvez utiliser l'enceinte normalement pendant qu'elle se recharge.</li> </ul>	<u>49</u>

## Impossible d'apparier un périphérique mobile Bluetooth avec l'enceinte HEOS

Solution	Reportez-vous à la page
<ul style="list-style-type: none"> <li>La connexion depuis le périphérique mobile Bluetooth est victime d'un dysfonctionnement. Mettez le périphérique mobile sous tension, supprimez les informations d'appariement et appariez à nouveau l'enceinte HEOS 1 avec le périphérique mobile.</li> <li>Maintenez le bouton de connexion enfoncé pendant 3 secondes et relâchez-le lorsque vous voyez une séquence de deux clignotements de la DEL d'état. Assurez-vous que Bluetooth est activé sur le périphérique mobile et sélectionnez "HEOS 1" dans la liste des périphériques Bluetooth.</li> </ul>	–  <u>50</u>



## Impossible d'entendre de la musique via Bluetooth

Solution	Reportez-vous à la page
<ul style="list-style-type: none"> <li>• Votre périphérique mobile Bluetooth n'est pas apparié avec le HEOS 1. Suivez la procédure d'appariement.</li> </ul>	<u>50</u>
<ul style="list-style-type: none"> <li>• Le HEOS 1 est hors tension. Branchez le HEOS 1 sur le secteur ou mettez sous tension la batterie du HEOS 1 en appuyant sur le bouton d'alimentation de la batterie pendant 2 secondes. Vérifiez que la prise secteur fonctionne.</li> </ul>	-
<ul style="list-style-type: none"> <li>• La batterie du HEOS 1 est complètement vide. Vérifiez la jauge de la batterie. Rechargez la batterie.</li> </ul>	<u>67</u>
<ul style="list-style-type: none"> <li>• Le HEOS 1 est en mode Wi-Fi, en mode Aux, etc. Appariez et connectez l'appareil Bluetooth au HEOS 1.</li> </ul>	<u>50</u>
<ul style="list-style-type: none"> <li>• Le périphérique mobile Bluetooth est connecté à un autre périphérique audio. Assurez-vous que votre périphérique Bluetooth est connecté à HEOS 1.</li> </ul>	-
<ul style="list-style-type: none"> <li>• Le volume du périphérique mobile Bluetooth est trop bas. Vérifiez le volume sur le périphérique mobile Bluetooth. Vérifiez le volume sur l'enceinte HEOS 1.</li> </ul>	-

## Impossible de monter la batterie

Solution	Reportez-vous à la page
<ul style="list-style-type: none"> <li>• Assurez-vous que le couvercle inférieur n'est pas installé sur l'enceinte HEOS 1.</li> </ul>	<u>48</u>
<ul style="list-style-type: none"> <li>• Assurez-vous qu'aucun corps étranger n'est bloqué dans le mécanisme de connexion de l'enceinte/la batterie.</li> </ul>	-
<ul style="list-style-type: none"> <li>• Assurez-vous d'avoir aligné les points rouges avant de tenter de procéder à la rotation dans le sens des aiguilles d'une montre en vue du verrouillage.</li> </ul>	<u>48</u>



## La musique s'arrête ou ralentit parfois

Solution	Reportez-vous à la page
<ul style="list-style-type: none"> <li>Assurez-vous que votre connexion Internet fonctionne correctement. Si vous partagez votre réseau avec d'autres utilisateurs ou appareils, il se peut qu'ils utilisent une grande partie de votre bande passante (en particulier s'ils visionnent des vidéos en streaming).</li> </ul>	<u>7</u>
<ul style="list-style-type: none"> <li>Assurez-vous que vos enceintes sont à portée de votre réseau sans fil.</li> </ul>	<u>7, 45</u>
<ul style="list-style-type: none"> <li>Assurez-vous que vos enceintes ne sont pas situées à proximité d'autres appareils électroniques qui pourraient interférer avec sa connectivité sans fil (comme les fours à micro-ondes, les téléphones sans fil, les téléviseurs, etc...).</li> </ul>	<u>7, 45</u>

## J'entends un délai lors de l'utilisation de l'entrée AUX avec mon téléviseur

Solution	Reportez-vous à la page
<ul style="list-style-type: none"> <li>Si vous raccordez l'entrée AUX à votre décodeur câble ou satellite pour apprécier pleinement le son de votre télévision à travers plusieurs enceintes HEOS, il est possible que vous perceviez un délai entre le moment où vous voyez quelqu'un parler et celui où vous entendez l'audio. Ceci est dû au fait que le système HEOS doit mettre en mémoire tampon l'audio avant de l'envoyer aux enceintes de manière à ce qu'il arrive à toutes les enceintes en même temps.</li> </ul>	<u>22</u>
<ul style="list-style-type: none"> <li>Vous pouvez éviter ce délai en écoutant uniquement l'enceinte qui est directement connectée au décodeur.</li> </ul>	-



## Je perçois une distorsion lors de l'utilisation de l'entrée AUX

Solution	Reportez-vous à la page
<ul style="list-style-type: none"> <li>Les signaux de sortie analogique provenant de certaines sources peuvent être très puissants. Si le niveau d'entrée de l'appareil source est élevé, il risque d'entraîner la surcharge des entrées de l'appareil HEOS. Il est peu probable que cela provoque des dommages, mais le son risque d'être déformé. Au départ, réglez le volume de la source selon un niveau moyen – faible, puis augmentez-le au besoin. Si vous percevez une distorsion, diminuez le volume de l'appareil.</li> </ul>	—

## Connexion à un réseau WPS

Solution	Reportez-vous à la page
<p>Si votre routeur sans fil prend en charge le WPS (Wi-Fi Protected Setup™), vous pouvez facultativement raccorder votre enceinte HEOS sans fil à votre réseau selon la méthode "Bouton poussoir" en procédant comme suit :</p> <ol style="list-style-type: none"> <li>Appuyez sur le bouton WPS sur votre routeur.</li> <li>Dans les 2 minutes, appuyez rapidement sur le bouton Connecter à 3 reprises (à 2 secondes d'intervalle).</li> <li>La LED sur la face avant de l'enceinte clignotera en vert pendant quelques secondes en se connectant à votre routeur WPS.</li> <li>Lorsque la connexion est terminée, le voyant situé à l'avant de l'enceinte devient bleu fixe.</li> </ol>	<u>7</u>

## Réinitialisation de votre enceinte

Solution	Reportez-vous à la page
<p>La réinitialisation de votre enceinte effacera les paramètres de réseau sans fil, d'EQ et le nom, mais conservera le logiciel actuel. Vous devrez utiliser le menu Settings - Add Speaker pour reconnecter l'enceinte à votre réseau domestique avant de pouvoir l'utiliser.</p> <p>Pour réinitialiser votre enceinte, insérez délicatement un petit trombone dans le trou du bouton Reset situé à l'arrière de l'enceinte et maintenez-le enfoncé jusqu'à ce que la LED avant commence à clignoter en ambre.</p>	—





## Restauration des réglages par défaut de l'enceinte

Solution	Reportez-vous à la page
<p>La restauration de l'appareil HEOS à ses réglages par défaut efface tous les réglages et restaure le logiciel d'origine qui a été installé en usine.</p> <p><b>Avertissement</b></p> <ul style="list-style-type: none"><li>• Tous les réglages seront effacés et le logiciel sera probablement rétrogradé !</li></ul> <p>Pour restaurer votre appareil HEOS aux réglages d'usine, débranchez le câble d'alimentation à l'arrière de l'appareil HEOS. Insérez délicatement un petit trombone dans le trou du bouton de réinitialisation à l'arrière de l'appareil HEOS, reconnectez le câble d'alimentation et appuyez jusqu'à ce que la DEL avant commence à clignoter en ambre.</p>	-

\* Pour plus d'informations, visitez le site [HEOSbyDenon.com](https://www.HEOSbyDenon.com)



## Contacteur Denon

**Pour les États-Unis et le Canada uniquement :**

Si vous avez besoin d'une assistance supplémentaire avec votre produit HEOS, veuillez contacter HEOS, par les services clientèle Denon ci-dessous :

Site Internet : [www.HEOSbyDenon.com/Support](http://www.HEOSbyDenon.com/Support)

E-mail : [Support@HEOSbyDenon.com](mailto:Support@HEOSbyDenon.com)

Chat en direct : [www.HEOSbyDenon.com/LiveChat](http://www.HEOSbyDenon.com/LiveChat)

Téléphone : Appel gratuit (855) 499 2820









(L-V 10h00 à 22h00 EST/Sam 12h00 à 20h00 EST)

**Pour les autres régions :**









Si vous avez besoin d'une aide supplémentaire pour résoudre des problèmes, veuillez contacter le service clientèle Denon de votre région ou allez sur [HEOSbyDenon.com](http://HEOSbyDenon.com)











## Tableau des DEL d'état

Fonctionnement de l'appareil	Description	Action de la DEL avant	Action de la DEL arrière
Arrêt	Aucune alimentation CA ou veille profonde	 (arrêt)	 (arrêt)
Branchée	En cours de démarrage	 (clignotement)	 (arrêt)
Allumée	Prête à être configurée et connectée à votre réseau	 (fixe)	 (arrêt)
Allumée	Pas connectée à votre réseau	 (fixe)	 (fixe)











Fonctionnement de l'appareil	Description	Action de la DEL avant	Action de la DEL arrière
Modification du réseau	En cours de connexion à votre réseau	 (clignotement)	 (arrêt)
Configuration	Pas connectée	 (fixe)	 (fixe)
	Vous avez appuyé sur la touche de connexion	 (clignotement)	 (clignotement)
	Connexion du câble OK	 (fixe)	 (fixe)











Fonctionnement de l'appareil	Description	Action de la DEL avant	Action de la DEL arrière
	En cours de connexion à votre réseau	 (clignotement)	 (arrêt)
	Configurée et connectée à votre réseau	 (fixe)	 (arrêt)
	Erreur	 (fixe)	 (fixe)
Mise à jour	En cours de mise à jour	 (clignotement)	 (clignotement)











Fonctionnement de l'appareil	Description	Action de la DEL avant	Action de la DEL arrière
	En cours de redémarrage	 (clignotement)	 (arrêt)
	Prête à être configurée et connectée à votre réseau	 (fixe)	 (arrêt)
Réinitialisation	Réinitialisation logicielle : Suppression des réglages utilisateur	 (clignotement rapide)	 (fixe)
	Réinitialisation matérielle : Restauration des réglage d'usine	 (clignotement)	 (fixe)











Fonctionnement de l'appareil	Description	Action de la DEL avant	Action de la DEL arrière
	En cours de redémarrage	 (clignotement)	 (arrêt)
	Pas prête pour la configuration	 (fixe)	 (fixe)
Erreurs	Erreur du micrologiciel	 (clignotement lent (PAS affaibli))	 (arrêt)
	Erreur matérielle	 (clignotement rapide)	 (arrêt)







Fonctionnement de l'appareil	Description	Action de la DEL avant	Action de la DEL arrière
	Erreur réseau	 (fixe)	 (fixe)
Modification du volume		 (clignotement rapide)	 (arrêt)
Sourdine		 (clignotement lent)	 (arrêt)
WPS	Une session WPS est active	 (clignotement rapide)	 (clignotement rapide)



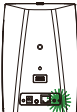

Fonctionnement de l'appareil	Description	Action de la DEL avant	Action de la DEL arrière
	WPS connecté	 (fixe pendant 3 secondes)	 (fixe)
	Expiration WPS	 (fixe pendant 3 secondes)	 (fixe)
Gestion de l'alimentation	Veille réseau	 (fixe)	 (arrêt)
	Veille profonde	 (arrêt)	 (arrêt)



Fonctionnement de l'appareil	Description	Action de la DEL avant	Action de la DEL arrière
Bluetooth	L'appariement Bluetooth est actif	 (deux clignotements)	 (deux clignotements)
	Connecté (Pas de réseau)	 (un clignotement)	 (arrêt)
	L'appariement Bluetooth a échoué	 (pendant 3 s : fixe)	 (pendant 3 s : fixe)











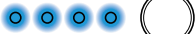

## Témoin de batterie du HEOS 1 Go Pack

Le témoin de batterie utilise 4 DEL pour indiquer l'autonomie approximative restante sur la batterie interne et l'état du processus de charge lorsqu'il est connecté à une source d'alimentation secteur.

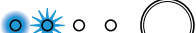









### ■ En cas de connexion au chargeur secteur/à l'alimentation (charge)

Appuyez sur la touche  $\Phi$  et relâchez pour vérifier l'état de charge. Le témoin de charge est affiché pendant environ 5 secondes.

Mode	État de la batterie	DEL
Charge	100 %	 
	76 – 99 %	 
	51 – 75 %	 
	26 – 50 %	 
	0 – 25 %	 

### ■ En cas de fonctionnement sur batterie

Appuyez sur la  $\Phi$  touche et relâchez-la pour vérifier l'autonomie restante de la pile. L'autonomie restante s'affiche pendant 5 secondes environ.

Mode	État de la batterie	DEL
Fonctionnement sur batterie	76 – 100 %	 
	51 – 75 %	 
	26 – 50 %	 
	6 – 25 %	 
	0 – 5 %	 



Témoin de batterie faible : lorsque le niveau de la batterie est proche de zéro, il est possible que la DEL gauche clignote. Cela indique que le chargeur secteur doit être connecté dès que possible.



## Codecs et types de fichiers pris en charge

Fréquence	Fréquence d'échantillonnage	Extension de fichiers	Codec	Débit binaire
32 kHz 44,1 kHz 48 kHz	16 bits	wav	PCM	---
32 kHz 44,1 kHz 48 kHz	16 bits	mp3	MPEG-1 Audio Layer 3 CBR/VBR	32 – 320 kbps
32 kHz 44,1 kHz 48 kHz	16 bits	m4a aac	AAC-LC	48 – 320 kbps
32 kHz 44,1 kHz 48 kHz	16 bits	wma	wma9 CBR	CBR : 48 – 192 kbps
44,1 kHz 48 kHz	16 bits	flac	flac	---
44,1 kHz 48 kHz	16 bits	m4a	ALAC	---

### REMARQUE

- Les fichiers protégés par DRM tels que Fairplay DRM d'Apple ne sont pas pris en charge.



# Spécifications

## Spécifications de l'enceinte

### ■ HEOS 1

#### Réseau local sans fil

Type de réseau :	Conforme au IEEE 802.11a/b/g/n
Fréquence d'échantillonnage utilisée :	2,4 GHz, 5 GHz

#### Général

Température de fonctionnement :	41 °F – 95 °F (5 °C – 35 °C)
Alimentation :	AC 100 – 240 V, 50/60 Hz
Consommation :	20 W
Consommation électrique en mode veille réseau :	4,5 W
Consommation électrique en mode veille profonde :	0,3 W



## Dimensions

Unité : po (mm)

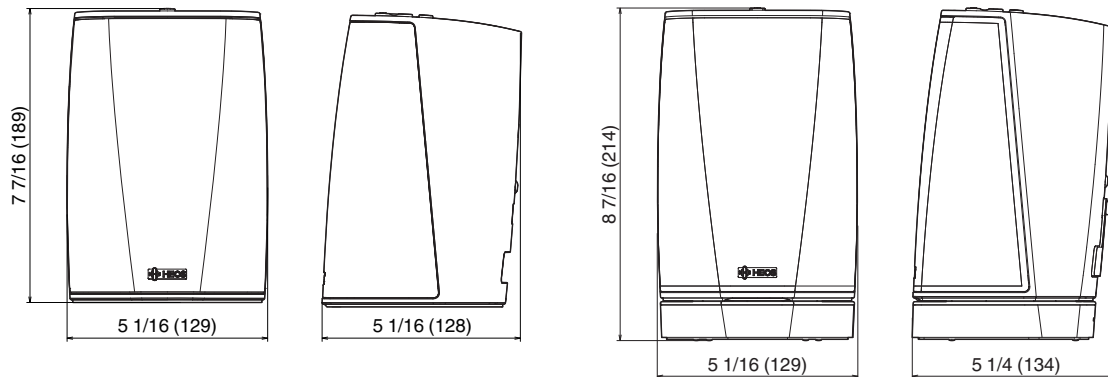

## Poids :

HEOS 1 : 3 livres 1,4 oz (1,4 kg)

HEOS 1 + Go Pack : 3 livres 12 oz (1,7 kg)

À des fins d'amélioration, les spécifications et la conception sont sujettes à des modifications sans préavis.



# Informations

## Marques commerciales



Google Play est une marque commerciale de Google Inc.



Apple, le logo Apple, iPad, iPhone et iPod touch sont des marques commerciales d'Apple Inc., enregistrées aux États-Unis et dans d'autres pays. App Store est une marque de services d'Apple Inc.



Amazon, Kindle, Fire et tous les logos associés sont des marques commerciales d'Amazon.com, Inc. ou de ses filiales.



La marque et les logos Bluetooth® sont des marques commerciales déposées appartenant à Bluetooth SIG, Inc. et toute utilisation de ces marques par D&M Holdings Inc. est soumise à licence. Les autres marques et noms commerciaux appartiennent à leurs détenteurs respectifs.







**DENON®**

[HEOSbyDenon.com](http://HEOSbyDenon.com)

3520 10391 00ADC

Copyright © 2015 D&M Holdings Inc. All Rights Reserved.