



BY DENON

БЕСПРОВОДНАЯ АКУСТИЧЕСКАЯ СИСТЕМА
BLUETOOTH-МОДУЛЬ И БАТАРЕЯ ДЛЯ HEOS 1

Руководство пользователя

HEOS 1

HEOS 1 Go Pack (продается отдельно)

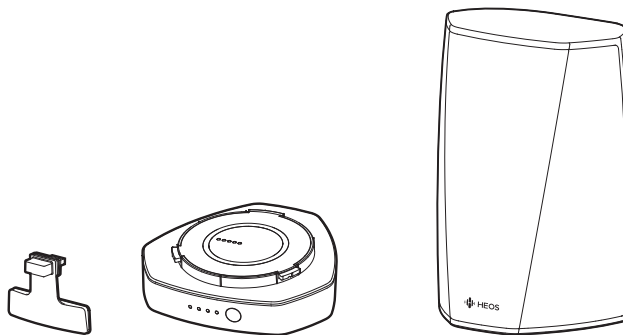

Введение	6	ИСПОЛЬЗОВАНИЕ ВАШЕГО УСТРОЙСТВА HEOS	19
Вводная информация	7	Выбор помещения/динамика	19
Требования к системе	7	Прослушивание радио	20
Требования к сети	7	Воспроизведение музыки, хранящейся на мобильном устройстве	20
Требования к системе управления	8	Воспроизведение музыки с сетевого ПК или NAS	21
Сведения о динамике HEOS	9	Воспроизведение музыки через вход AUX	22
Знакомство с вашей батареей (продается отдельно)	10	Воспроизведение музыки с устройства USB	23
Передняя панель	11	Учетная запись HEOS	24
Элементы управления	12	Что такое учетная запись HEOS?	24
Задняя панель	13	Зачем нужна учетная запись HEOS?	24
Размещение динамика HEOS	15	Создание учетной записи HEOS	24
Установка на стене или потолке	15	Изменение учетной записи HEOS	24
Подключение питания динамика HEOS	16	Воспроизведение музыки через потоковые музыкальные службы	25
Получение приложения HEOS	16	Добавление музыкальной службы	25
Настройка первого динамика HEOS	17	Изменение настроек музыкальной службы	25
Добавление устройств HEOS	18	Управление входами	26
Добавление проводных устройств HEOS	18	Изменение имен входов	26
Добавление беспроводных устройств HEOS	18	Скрытие входа	26
		Управление телефоном	27
		Прослушивание одной и той же музыки в разных помещениях	28
		Группирование помещений	28
		Разгруппирование помещений	29
		Группирование всех помещений (Режим вечеринки)	30
		Разгруппирование всех помещений	31



Стереопары	32
Создание стереопары	32
Переименование стереопары	34
Регулировка баланса	34
Смена левого и правого каналов в стереопаре	35
Удаление стереопары	35
Использование очереди в разделе now playing	36
Воспроизвести сейчас	36
Воспроизвести и Сменить Очередь	36
Воспроизвести следующий	36
Добавить в конец очереди	36
Перекомпонование очереди в разделе now playing	37
Удаление композиций из очереди воспроизведения	37
Удаление всех композиций из очереди воспроизведения	38
Сохранение списков воспроизведения	38
Выполнение повтора и воспроизведения в случайном порядке	38
Использование режима “Любимые”	39
Добавление в режим “Любимые HEOS”	39
Удаление радиостанции из режима “Любимые HEOS”	39

Регулировка динаминов	40
Изменение имени динамика	40
Изменение подключения к беспроводной сети	40
Изменение эквалайзера динамика	41
Регулировка качества звука	41
Регулировка яркости индикатора состояния	41
Дополнительные настройки динамиков	42
Параметры сети	42
О беспроводном энергосбережении	42
Обновление системного программного обеспечения	43
Сведения о продукте	43



Обновление системы	44	Поиск и устранение основных неполадок	52
Дополнительные функции	45	Мои динамики HEOS не подключаются к сети с помощью аудиокабеля	52
Общий доступ к музыке на вашем мобильном устройстве	45	Я получаю сообщение “Устройство не найдено”	52
Беспроводное воспроизведение	45	Светодиодный индикатор на передней панели HEOS 1 постоянно мигает	53
Подтверждение диагностики	46	Не удается выполнить сопряжение мобильного устройства Bluetooth с динамиком HEOS	53
Сброс параметров управляющего приложения	46	Не удается прослушать музыку через Bluetooth	54
Управление питанием	47	Не удается подсоединить батарею	54
Режимы питания	47	Музыка иногда прекращается или запаздывает	55
Сетевой режим ожидания	47	Я слышу задержку при использовании входа AUX со своим телевизором	55
Режим глубокого ожидания	47	Я слышу искажения при использовании входа AUX	56
Выключен	47	Подключение к сети WPS	56
НАСТРОЙКА HEOS 1 Go Pack	48	Сброс настроек динамика	56
Подключение батареи	48	Восстановление настроек динамика HEOS до заводских настроек по умолчанию	57
Зарядка батареи	49	Обратитесь в компанию Denon	58
Подключение адаптера Bluetooth	49		
Связывание динамика HEOS 1 с вашими устройствами	50		
ЗАКРЫТИЕ БРЫЗГОВИКА	51		
ОТКЛЮЧЕНИЕ/ВКЛЮЧЕНИЕ БАТАРЕИ	51		



Таблица индикаторов состояния	59
Индикатор батареи HEOS 1 Go Pack	67
При подключении к зарядному устройству/источнику питания переменного тока (зарядка)	67
При работе от батареи	67
Поддерживаемые типы файлов и кодеки	68
Технические характеристики	69
Технические характеристики динамика	69
HEOS 1	69
Информация	71
Товарные знаки	71



Благодарим Вас за приобретение данного изделия HEOS. Чтобы гарантировать его бесперебойную работу, пожалуйста, внимательно прочтите настоящее руководство пользователя, прежде чем приступить к эксплуатации изделия.

ПРИМЕЧАНИЕ

- ИНФОРМАЦИЯ, СОДЕРЖАЩАЯСЯ В ДАННОМ ДОКУМЕНТЕ, МОЖЕТ БЫТЬ ИЗМЕНЕНА БЕЗ УВЕДОМЛЕНИЯ.

Актуальную информацию см. на странице HEOSbyDenon.com

Введение

Динамик HEOS является частью многокомнатной беспроводной звуковой системы HEOS, которая позволяет слушать любимую музыку в любой части Вашего дома. Посредством имеющейся домашней сети и приложения HEOS, установленного на устройстве iOS или Android™, можно искать, выбирать и прослушивать музыку как из Вашей собственной музыкальной библиотеки, так и из различных музыкальных потоковых интернет-служб.

- Полноценное многокомнатное звучание: возможность воспроизводить разные композиции в нескольких помещениях или одну композицию во всех помещениях
- Быстрая и удобная настройка с использованием имеющейся домашней беспроводной сети
- Лучший в отрасли показатель синхронизации звука между устройством HEOS – до микросекунды
- Легендарное качество звучания Denon

Если у Вас мало времени, можно выполнить быструю настройку, следуя шагам, описанным в кратком руководстве пользователя HEOS (поставляется с устройством HEOS), и совсем скоро Вы сможете насладиться превосходным звучанием любимой музыки.



Для получения более подробной информации о функциях и преимуществах Вашего динамика HEOS ознакомьтесь с данным Руководством пользователя.



Вводная информация

ПРИМЕЧАНИЕ

- Если Вы уже установили хотя бы одно устройство HEOS, перейдите к разделу “Добавление устройств HEOS” (☞ стр. 18).

Требования к системе

Перед началом установки первого динамика HEOS необходимо убедиться в понимании и выполнении некоторых основных требований.

■ Требования к сети

Беспроводной маршрутизатор - Для использования музыкальной системы HEOS необходима действующая беспроводная сеть (Wi-Fi) у Вас дома. Если у Вас нет беспроводной сети, свяжитесь с местным продавцом Denon или компанией по розничной торговле электроникой, которые помогут Вам в приобретении и установке оборудования для беспроводной сети у Вас дома.

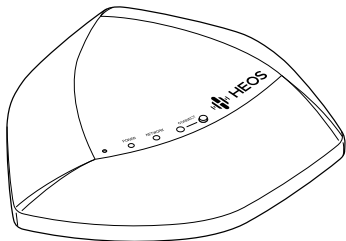

Если Вам понадобится настроить новую беспроводную сеть или расширить диапазон существующей сети, в качестве аксессуара доступен расширитель беспроводного диапазона HEOS Extend (продается отдельно). Для получения дополнительной информации о расширителе беспроводной сети свяжитесь с компанией Denon.

Высокоскоростное интернет-соединение- HEOS подключается к Интернету для воспроизведения музыки из различных популярных музыкальных интернет-служб. В HEOS также предусмотрена система обновления программного обеспечения; обновление осуществляется посредством домашнего интернет-соединения. Соединения DSL, а также кабельные и оптоволоконные соединения надежны и обеспечивают максимальное удобство использования системы. При слабом интернет-соединении, например при использовании спутникового соединения, могут возникать перебои в работе.



■ Требования к системе управления

Беспроводной многокомнатной акустической системой HEOS можно управлять с помощью бесплатного приложения HEOS, установив его на любом мобильном устройстве на базе iOS или Android, соответствующем следующим минимальным требованиям:



Минимальные требования к iOS

- iOS 7.0 или более поздней версии
- iPhone® 4 или более поздней версии
- iPad® 2 или более поздней версии
- iPod touch® (5-го поколения) или более поздней версии



Минимальные требования к Android

- ОС Android 2.3 или более поздней версии
- Все разрешения



Сведения о динамике HEOS

Распакуйте динамик и убедитесь, что следующие позиции входят в комплект:



HEOS 1



Краткое руководство
пользователя



Инструкции по технике
безопасности



Гарантия
(Только североамериканская
модель)



Расширенный план защиты
(Только североамериканская
модель)

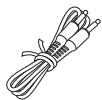

Аудиокабель/
кабель настройки



Кабель Ethernet

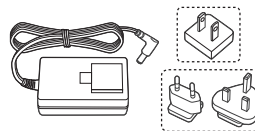

Питание

(Только североамериканская модель)

(Только европейская модель)

ПРИМЕЧАНИЕ

- Используйте только источник и шнур питания, которые поставляются с устройством.



Знакомство с вашей батареей (продается отдельно)

Распакуйте батарею и убедитесь, что следующие элементы входят в комплект:

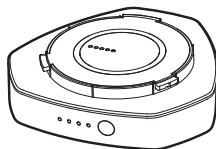

Аккумуляторная батарея

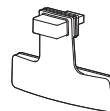

USB-адаптер Bluetooth
и брызговик



Краткое руководство
пользователя



Инструкции по технике
безопасности



Гарантия
(Только североамериканская
модель)



Расширенный план защиты
(Только североамериканская
модель)



■ Передняя панель

HEOS 1

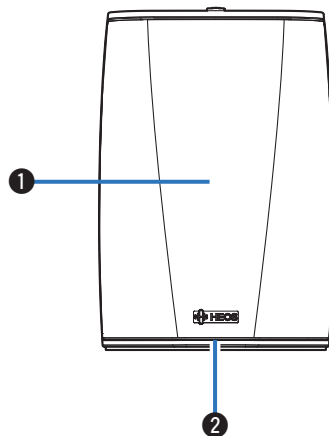

HEOS 1 + Go Pack

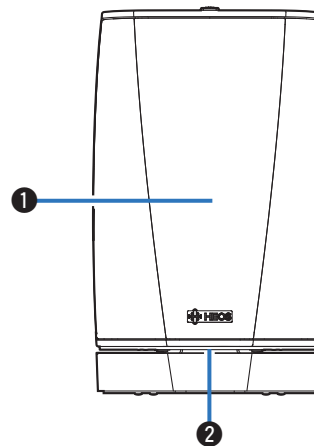

- ① Динамики
- ② Индикатор состояния

Для получения информации о значении цвета и состоянии индикатора см. “Таблица индикаторов состояния” “Таблица индикаторов состояния” (стр. 59).



■ Элементы управления

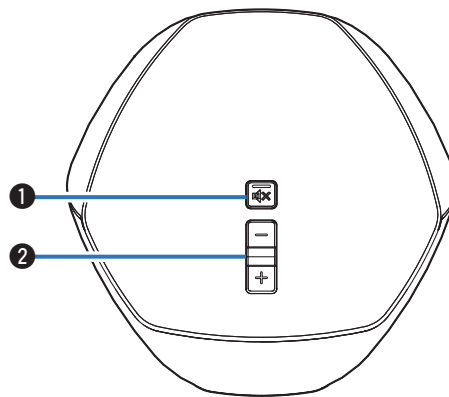

1 Кнопка отключения звука (🔇)

Служит для включения или отключения звука устройства HEOS.

2 Кнопки увеличения/уменьшения громкости (+, -)

Служит для регулировки уровня громкости устройства HEOS.



■ Задняя панель

HEOS 1

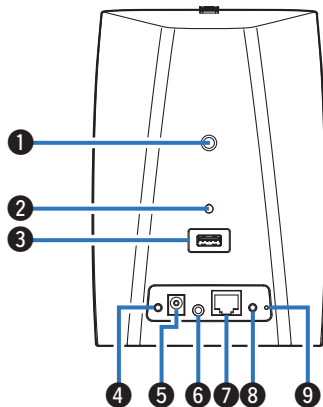

1 Резьбовое монтажное отверстие

Используется для установки данного устройства на стене или потолке.

2 Отверстие для фиксирующей проволоки

Используется для предотвращения падения.

3 Вход USB (USB 5V/1A)

Служит для подключения устройств хранения USB.

HEOS 1 + Go Pack

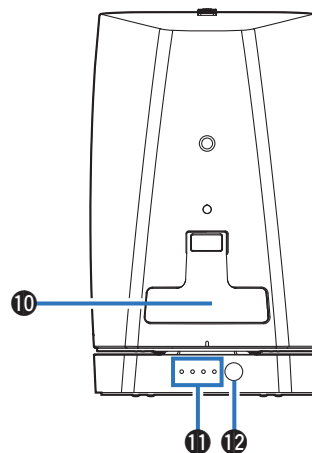

4 Кнопка Сброс (RESET)

Служит для сброса различных настроек до заводских значений по умолчанию ([☞ стр. 56](#)).

5 Вход питания (DC IN)

Служит для подключения внешнего источника питания ([☞ стр. 16](#)).

6 Вход AUX (AUX IN)

Служит для подключения аудиоустройств ([☞ стр. 22](#)).
Используется для добавления динамика к беспроводной сети ([☞ стр. 18](#)).



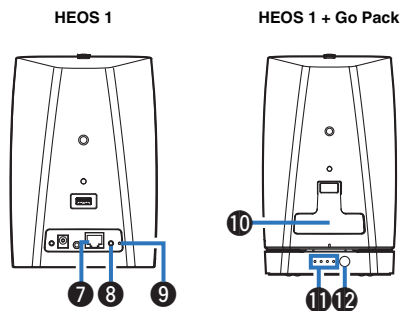

7 Сетевой разъем (NETWORK)

Служит для подключения данного устройства к проводной сети Ethernet ([стр. 18](#)).

8 Кнопка Подключить (CONNECT)

- Служит для настройки Wi-Fi ([стр. 56](#)).
- Используется в настройках сопряжения Bluetooth ([стр. 50](#)).

9 Индикатор состояния подключения

Служит для отображения состояния данного устройства ([стр. 56](#), [59](#)).

10 Крышка

Надежно закройте эту крышку чтобы сохранить свойства защиты от брызг.

11 Индикатор батареи/зарядки

Показывает количество оставшегося заряда батареи и состояние зарядки.

12 Кнопка состояния

- Используется для проверки количества оставшегося заряда батареи ([стр. 67](#)).
- Отключение/включение батареи ([стр. 51](#)).



Размещение динамика HEOS

Чтобы наслаждаться прекрасным окружающим звучанием, вы можете разместить динамик HEOS в любом месте. При определении места для размещения динамика следуйте простым инструкциям:

- Устройство HEOS должно располагаться в диапазоне действия беспроводной сети.
- Наилучшего звучания динамика HEOS можно добиться, разместив его на расстоянии 8-30 см от стены.
- Во избежание появления помех динамик следует размещать по меньшей мере на расстоянии 30 см от телевизора, компьютера либо другого устройства отображения.
- Расположите динамик вдоль периметра помещения, где предполагается осуществлять прослушивание, по возможности на уровне уха.
- Устройство HEOS не является водонепроницаемым. Не располагайте его возле источника воды и не оставляйте на улице под дождем или снегом.

■ Установка на стене или потолке

По желанию динамик HEOS 1 можно устанавливать на стене или потолке с помощью стандартных креплений для динамиков или фотоаппаратов с резьбой 6,35 мм, выдерживающих вес до 1,4 кг. Для получения дополнительной информации о возможностях установки на стене или потолке обратитесь к местному продавцу Depot или компании по розничной торговле электроникой.

Внимание

Рекомендуется установка фиксирующей проволоки (не входит в комплект) в отверстие фиксирующей проволоки на задней стороне динамика в целях предотвращения травм пользователя и прочих лиц, а также повреждений имущества, в случае падения динамика по каким-либо причинам.



Подключение питания динамика HEOS

Подсоедините входящий в комплект шнур питания к задней части динамика и вставьте вилку в розетку. В динамике предусмотрено автоматическое переключение напряжения в диапазоне 100-240 В.

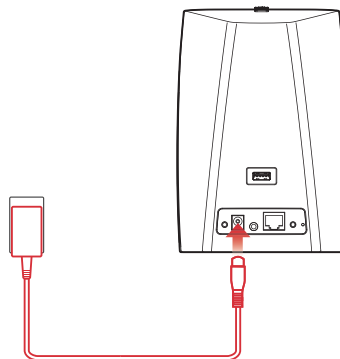

Получение приложения HEOS

Приложение HEOS является главным инструментом для использования системы HEOS. С помощью Вашего мобильного устройства и приложения HEOS можно настраивать, просматривать, изучать и управлять Вашей системой HEOS прямо из Вашей ладони из любой точки дома.

Загрузите приложение HEOS для iOS или Android, набрав “HEOS by Denon” в строке поиска магазинов App StoreSM, Google PlayTM или Amazon.



С целью усовершенствования технические характеристики и конструкция могут изменяться без уведомления.



Настройка первого динамика HEOS

После размещения динамика в помещении, предназначенном для прослушивания, и загрузки приложения HEOS можно начинать настройку динамика для воспроизведения музыки. Процесс настройки включает в себя несколько простых шагов для подключения динамика к существующей домашней сети:

Внимание

- При подключении динамика к беспроводной сети кабель Ethernet подключать НЕ нужно. При подключении динамика к проводной сети следует использовать кабель Ethernet, чтобы подключить динамик к сети или маршрутизатору.

- 1** Убедитесь, что ваше мобильное устройство подключено к беспроводной сети (к той же сети, к которой необходимо подключить динамики). Это можно проверить в разделе Wi-Fi в меню настроек устройства iOS или Android.

ПРИМЕЧАНИЕ

Если ваша беспроводная сеть защищена, убедитесь, что вы знаете пароль для подключения.

- 2** Убедитесь, что аудиокабель/кабель настройки, входящий в комплект, находится под рукой.



- 3** На мобильном устройстве запустите приложение HEOS.



- 4** Коснитесь кнопки “Установить сейчас” в верхней части экрана.

- 5** Следуя инструкциям, добавьте динамик к беспроводной сети. (Настройки Wi-Fi из вашего мобильного устройства будут скопированы в динамик через аудиокабель.)

ПРИМЕЧАНИЕ

При возникновении проблем с подключением устройства HEOS перейдите в раздел “Устранение неполадок” (🔍 стр. 52).



Добавление устройств HEOS

Беспроводная многокомнатная акустическая система HEOS представляет собой систему с полноценным многокомнатным звучанием, которая автоматически синхронизирует воспроизведение звука между несколькими устройствами HEOS таким образом, что звук, воспроизводимый в разных помещениях, идеально синхронизируется и дарит непревзойденные впечатления от прослушивания! К системе HEOS можно легко добавить до 32 устройств.

Добавление проводных устройств HEOS

Просто подключите устройство HEOS к домашней сети с помощью кабеля Ethernet, и устройство HEOS появится в приложении HEOS в качестве нового помещения на экране Rooms.

Для вашего удобства вы можете присвоить устройству HEOS имя, чтобы указать, в каком помещении вы установили его.



- Используйте только защищенный кабель STP или кабель ScTP LAN; данные кабели можно приобрести в любом магазине электроники (рекомендуется выбирать кабель категории 5 или выше).
- Не подключайте сетевой разъем непосредственно к порту ЛВС или разъему Ethernet на компьютере.

Добавление беспроводных устройств HEOS

К системе HEOS можно добавлять дополнительные беспроводные устройства HEOS, выбрав “Добавить устройство” в меню параметров приложений HEOS и следуя инструкциям:

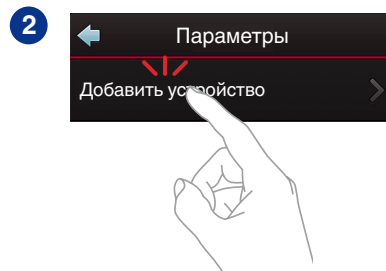
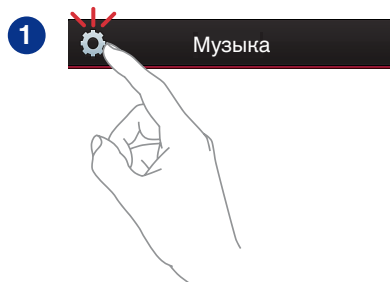

ИСПОЛЬЗОВАНИЕ ВАШЕГО УСТРОЙСТВА HEOS

Как только устройство HEOS будет подключено к сети и приложение HEOS установлено на вашем мобильном устройстве, можно приступить к использованию системы и наслаждаться любимой музыкой. Вы можете слушать разные композиции на каждом устройстве HEOS или воспроизводить на всех устройствах HEOS одну и ту же музыку с идеальной синхронизацией. Вам решать!

Выбор помещения/динамика

Если у вас более одного устройства HEOS, вы должны указать системе HEOS, каким устройством вы хотите управлять:

- 1** Коснитесь вкладки “Помещения”.
- 2** Выберите помещение или динамик для управления.
- 3** Нажмите вкладку “Музыка” и выберите источник воспроизведения или вкладку “Воспроизведение”, чтобы начать управление содержимым, воспроизводимым в выбранном помещении.

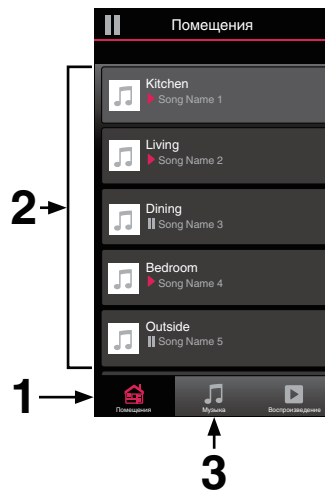

Прслушивание радио

С помощью радиослужбы TuneIn в системе HEOS можно получить доступ к более чем 100 000 бесплатных интернет-радиостанций по всему миру. Просто выберите логотип TuneIn в основном меню “Музыка”, просмотрите список из 100 000 станций, тщательно организованных по популярным категориям, и выберите станцию, соответствующую Вашему настроению.

ПРИМЕЧАНИЕ

Если у вас есть учетная запись TuneIn, можно войти в службу TuneIn в меню Параметры – Музыкальные источники – TuneIn и получить доступ ко всем станциям “Избранное” TuneIn.

■ ■ ■ Аудиосигнал

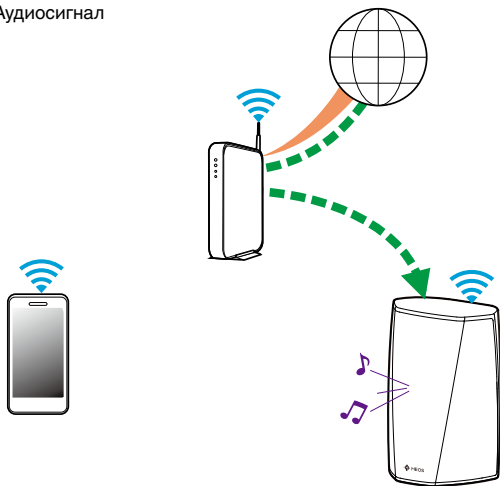

Воспроизведение музыки, хранящейся на мобильном устройстве

- 1 Коснитесь вкладки “Музыка”.
- 2 Выберите “Этот смартфон/iPhone/iPod/iPad”.
- 3 Выполните поиск музыки в телефоне и выберите композиции для воспроизведения.

■ ■ ■ Аудиосигнал

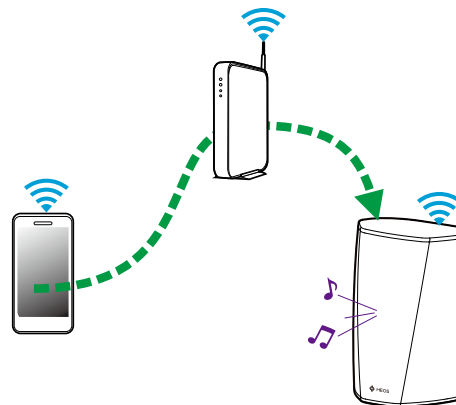

Воспроизведение музыки с сетевого ПК или NAS

- 1 На вкладке “Музыка” выберите пункт “Музыкальные сервера”.
- 2 Выберите имя сетевого ПК или сервера NAS (сетевое хранилище данных).
- 3 Выполните поиск музыки на ПК/NAS и выберите композиции для воспроизведения.

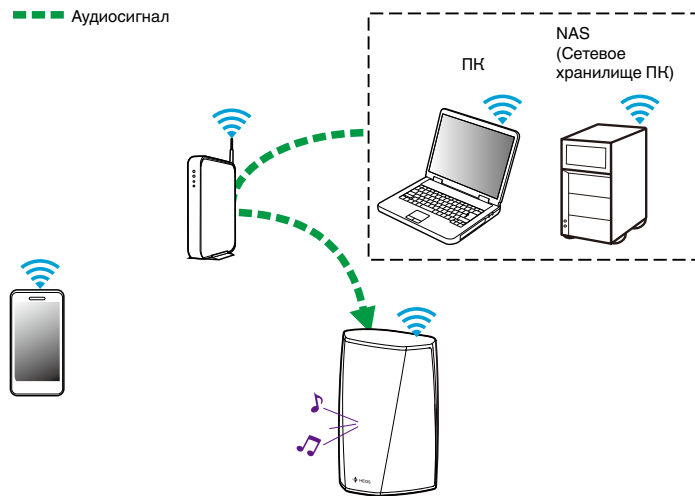

Воспроизведение музыки через вход AUX

- 1** Подключите аудиоустройство со стереоаудиовыходом размером 3,5 мм ко входу AUX на динамике, используя входящий в комплект стереоаудиокабель размером 3,5 мм. При подключении стереоаудиокабеля к AUX IN источник автоматически переключается на Inputs.

ПРИМЕЧАНИЕ

- Когда кабель подключен к AUX IN, выберите “Входы” на вкладке “Музыка”.

- 2** Начните воспроизведение на аудиоустройстве.



- Звук из аудиоустройства можно воспроизводить непосредственно на выбранном динамике или преобразовать в цифровую форму и отправить по сети на другие динамики.

ПРИМЕЧАНИЕ

- Некоторые источники звука выдают очень сильные аналоговые сигналы. Если устройство-источник работает на максимальной громкости, устройство HEOS может испытывать перегрузки. Это не приведет к каким-либо неисправностям, но может исказить звучание. Установите сначала среднюю или низкую громкость на источнике, а затем постепенно увеличивайте ее до нужной. Если возникнут искажения, снизьте громкость источника.



Учетная запись HEOS

■ Что такое учетная запись HEOS?

Учетная запись HEOS – это основная учетная запись или “связка ключей”, позволяющая управлять всеми музыкальными услугами HEOS music посредством одного имени пользователя и пароля.

■ Зачем нужна учетная запись HEOS?

При наличии учетной записи HEOS Вам понадобится ввести имена пользователя и пароли музыкальных служб всего один раз. Благодаря этому Вы можете легко и быстро использовать различные управляющие приложения на различных устройствах. Просто войдите в учетную запись HEOS на любом устройстве, и Вы получите доступ ко всем связанным музыкальным службам, сможете воспроизводить старые и пользовательские списки воспроизведения, даже находясь дома у своих друзей и слушая музыку на их системе HEOS.

■ Создание учетной записи HEOS

В первый раз при попытке зайти в любую музыкальную службу в меню “Музыка” приложения HEOS Вам будет предложено зарегистрировать учетную запись HEOS.

■ Изменение учетной записи HEOS

- 1 Коснитесь вкладки “Музыка”.
- 2 Выберите значок  в левом верхнем углу экрана.
- 3 Выберите “Аккаунт HEOS”.
- 4 Измените местоположение или пароль либо удалите учетную запись или выйдите из нее.



Воспроизведение музыки через потоковые музыкальные службы

Музыкальная служба – это музыкальная интернет-компания, которая предоставляет доступ к обширным музыкальным коллекциям посредством бесплатных или платных подписок. В зависимости от географического положения вам может быть доступно несколько вариантов подключения к службам. Для получения дополнительной информации о службах, доступных в вашем регионе, см. страницу HEOSbyDenon.com

■ Добавление музыкальной службы

После регистрации учетной записи HEOS в систему HEOS можно добавить поддерживаемые музыкальные службы, коснувшись логотипа музыкальной службы на вкладке “Музыка”.

Следуйте инструкциям на экране, чтобы добавить имя пользователя и пароль для выбранной музыкальной службы. Ввести сведения об учетной записи нужно только один раз, так как служба учетной записи HEOS надежно запоминает учетные данные, что избавляет от необходимости указывать их каждый раз при попытке воспроизвести музыку посредством музыкальной службы.

Дополнительные музыкальные службы можно найти в разделе Параметры – Музыкальные Сервисы.

■ Изменение настроек музыкальной службы

- 1 Коснитесь вкладки “Музыка”.
- 2 Выберите значок  в левом верхнем углу экрана.
- 3 Выберите “Музыкальные источники”.
- 4 Выберите “Музыкальные интернет-источники”.
- 5 Выберите имя музыкальной интернет-службы, которую необходимо изменить.
- 6 Выйдите из учетной записи, затем войдите снова, чтобы связать имя пользователя и пароль с учетной записью HEOS.
- 7 Выберите “Скрыть неактивные”, чтобы логотип службы не появлялся в основном меню “Музыка”.



Управление входами

Если к любому входу динамиков HEOS подключены внешние компоненты аудиоисточника (например, CD-проигрыватели, портативные музыкальные плееры, приемники кабельного телевидения и др.), можно изменить имена входов по умолчанию, чтобы отображалось имя фактического источника, или скрыть неиспользуемые входы.

- 1** Для отображения меню **Settings** выберите значок настроек , расположенный в левом верхнем углу основного меню “Музыка”.
- 2** Выберите “Музыкальные источники”.
- 3** Выберите “Входы”.
- 4** Выберите динамик, к которому подключено внешнее устройство аудиоисточника.

■ Изменение имен входов

- 1** Выберите имя входа, которое необходимо изменить.
- 2** Выберите пункт “Имя”.
- 3** Выберите или введите новое имя для описания подключенного источника.
- 4** Выберите кнопку **Save** для записи изменений.

■ Скрытие входа

- 1** Выберите имя входа, которое необходимо изменить.
- 2** Установите для пункта “Скрытый вход” значение **ON** чтобы этот вход не отображался в списке **Inputs** в основном меню “Музыка”.



Управление телефоном

Смартфон или планшет можно скрыть, если они не должны отображаться в меню “Музыкальные источники”.

- 1** Для отображения меню **Settings** выберите значок настроек , расположенный в левом верхнем углу основного меню “Музыка”.
- 2** Выберите “Музыкальные источники”.
- 3** Выберите “Этот смартфон/iPhone/iPod/iPad”.
- 4** Установите для пункта “Этот смартфон/iPhone/iPod/iPad” значение OFF, чтобы логотип службы не появлялся в основном меню “Музыка”.



Прослушивание одной и той же музыки в разных помещениях

Система HEOS представляет собой аудиосистему с полноценным многокомнатным звучанием, которая автоматически синхронизирует воспроизведение звука между несколькими устройствами HEOS таким образом, что звук, воспроизводимый в разных помещениях, идеально синхронизируется и дарит непревзойденные впечатления от прослушивания!

Вы легко можете добавить в систему HEOS до 32 устройств HEOS.

Вы можете объединить или сгруппировать до 16 отдельных устройств HEOS в группу устройств HEOS, функционирующих как одно устройство HEOS.

■ Группирование помещений

- 1 Коснитесь вкладки “Помещения”.
- 2 Нажмите и удерживайте помещение, в котором музыка не воспроизводится.
- 3 Перетащите его к помещению, в котором музыка воспроизводится (обозначено красным контуром), и уберите палец.
- 4 Два помещения будут сгруппированы в одну группу устройств, и в обоих помещениях будет воспроизводиться одна и та же идеально синхронизированная музыка.

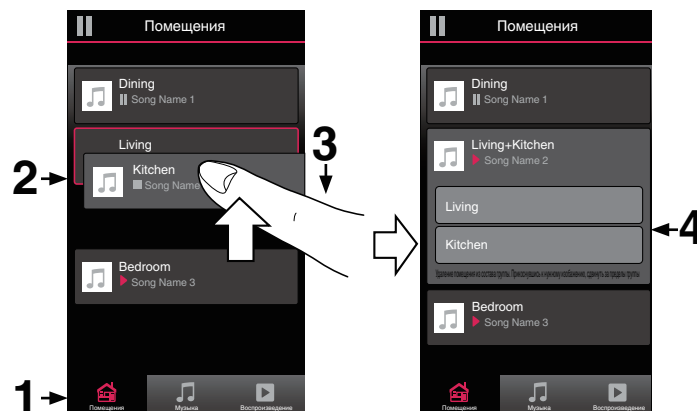

■ Разгруппирование помещений

- 1 Коснитесь вкладки “Помещения”.
- 2 Нажмите и удерживайте помещение, которое необходимо удалить из группы.

ПРИМЕЧАНИЕ

- Первое помещение, в котором началось воспроизведение музыки перед группированием, удалить нельзя.

- 3 Перетащите помещение из группы и уберите палец.
- 4 В помещении, удаленном из группы, музыка более воспроизводится не будет, однако она будет воспроизводиться в оставшихся помещениях.

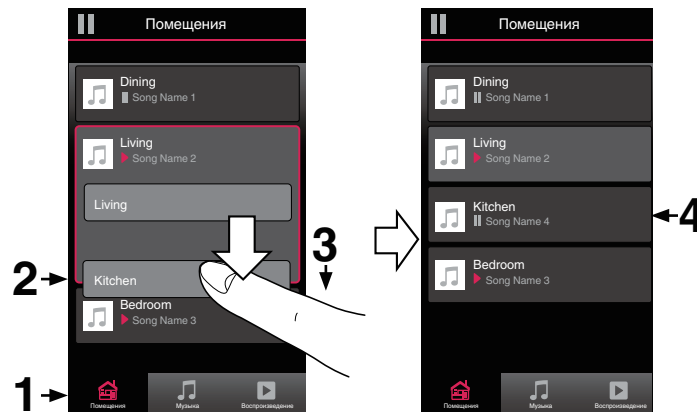

■ Группирование всех помещений (Режим вечеринки)

Восемь помещений можно с легкостью сгруппировать в режим Party Mode путем сведения пальцев вместе.

- 1 Коснитесь вкладки “Помещения”.
- 2 Поместите два пальца на экран над списком помещений.
- 3 Быстро сведите пальцы вместе и уберите их с экрана.
- 4 Все помещения будут объединены, и в них будет воспроизводиться одна и та же идеально синхронизированная музыка.

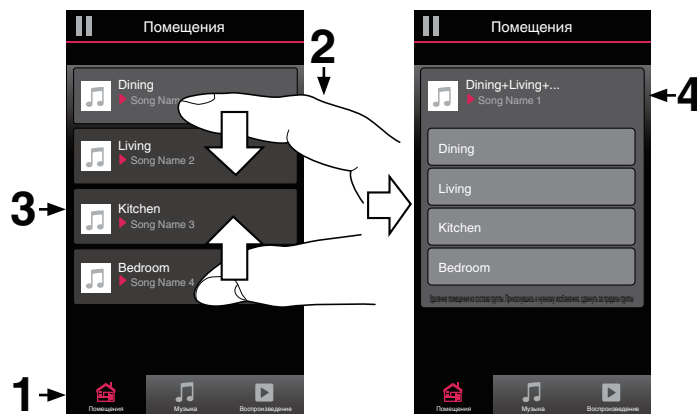

■ Разгруппирование всех помещений

Можно с легкостью разгруппировать все помещения и выйти из режима Party Mode путем разведения пальцев в стороны.

- 1** Коснитесь вкладки “Помещения”.
- 2** Поместите два соединенных вместе пальца на экран над списком помещений.
- 3** Быстро разведите пальцы и уберите их с экрана.
- 4** Все помещения будут разгруппированы, и воспроизведение музыки прекратится во всех помещениях (за исключением исходного “главного” помещения, в котором воспроизведение выполнялось до группирования помещений).



Стереопары

■ Создание стереопары

Соответствующую пару сгруппированных динамиков (см. выше) можно сохранить в качестве постоянной стереопары, в которой один динамик служит для вывода левого аудиоканала, а другой – правого. Сдвоенные динамики будут отображаться в списке помещений как одно помещение (с двумя музыкальными динамиками).

- 1 Коснитесь вкладки “Помещения”.
- 2 Создайте группу, состоящую ТОЛЬКО из двух соответствующих динамиков (см. “Группирование помещений” (стр. 28)).
- 3 Чтобы войти в режим редактирования, коснитесь значка карандаша.
- 4 Коснитесь группы из двух соответствующих динамиков для редактирования группы.

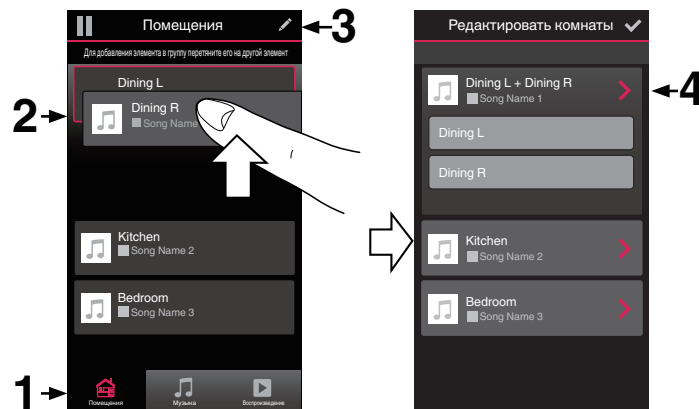



- 5 Носните переключателя Стереопара, чтобы объединить два динамика.
- 6 Носните стрелку назад для возврата к Room-списку.
- 7 Носните значка с галочкой , чтобы выйти из режима редактирования.

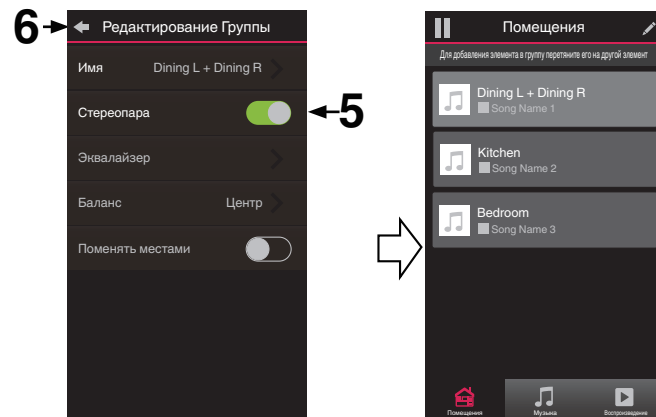

Группа из двух соответствующих динамиков отобразится в виде одного помещения. При необходимости вы всегда можете переименовать эту стереопару.



■ Переименование стереопары



- 1 Коснитесь вкладки “Помещения”.
- 2 Чтобы войти в режим редактирования, коснитесь значка карандаша .
- 3 Коснитесь стереопары (Room с двумя динамиками HEOS 1), чтобы изменить группу.
- 4 Коснитесь “Имя”.
- 5 Выберите или введите новое имя для этой пары динамиков.
- 6 Коснитесь кнопки Save  для записи изменений.

■ Регулировка баланса



- 1 Коснитесь вкладки “Помещения”.
- 2 Чтобы войти в режим редактирования, коснитесь значка карандаша .
- 3 Коснитесь стереопары (Room с двумя динамиками HEOS 1), чтобы изменить группу.
- 4 Выберите “Balance”.
- 5 Отрегулируйте баланс левого и правого каналов.
- 6 Коснитесь значка с галочкой , чтобы выйти из режима редактирования.



■ Смена левого и правого каналов в стереопаре

- 1 Коснитесь вкладки “Помещения”.
- 2 Чтобы войти в режим редактирования, коснитесь значка карандаша .
- 3 Коснитесь стереопары (Room с двумя динамиками HEOS 1), чтобы изменить группу.
- 4 Чтобы поменять местами левый и правый каналы, коснитесь переключателя Swap L&R.
- 5 Коснитесь стрелки назад для возврата к Room-списку.
- 6 Коснитесь значка с галочкой , чтобы выйти из режима редактирования.

■ Удаление стереопары

- 1 Коснитесь вкладки “Помещения”.
- 2 Чтобы войти в режим редактирования, коснитесь значка карандаша .
- 3 Коснитесь стереопары (Room с двумя динамиками HEOS 1), чтобы изменить группу.
- 4 Коснитесь переключателя Стереопара, чтобы разгруппировать сдвоенные динамики.
- 5 Коснитесь стрелки назад для возврата к Room-списку.
- 6 Коснитесь значка с галочкой , чтобы выйти из режима редактирования.



Использование очереди в разделе now playing

В HEOS можно упорядочить прослушиваемую музыку, используя функцию очередности в разделе Now Playing. Можно выбирать музыку из любого локального музыкального источника или из источника в Интернете (если источник не является предварительно запрограммированным потоком типа “радио” или “станция”). Работа данной функции аналогична работе музыкального автомата. Пользователь выбирает содержимое для воспроизведения (песню, альбом, список воспроизведения или даже целую музыкальную коллекцию) и добавляет его в “очередь”. При выборе содержимого для воспроизведения выводится запрос способа выстраивания музыкальной очереди.

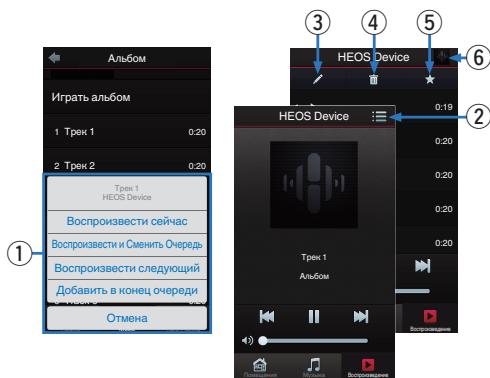

1 Меню “Очередь”

При выборе композиции для воспроизведения появится запрос с вариантами постановки музыки в очередь.

2 Значок “Очередь”

3 Значок “Карандаш”

4 Значок “Удалить”

5 Значок “Сохранить”

6 Обложка или значок HEOS

Для возврата на экран “Воспроизведение” коснитесь обложки или значка HEOS.

■ Воспроизвести сейчас

Служит для вставки элемента в очередь после дорожки, воспроизводимой в данный момент, и немедленного воспроизведения выбранного элемента.

■ Воспроизвести и Сменить Очередь

Служит для удаления очереди и немедленного воспроизведения выбранного элемента.

■ Воспроизвести следующий

Служит для вставки элемента в очередь после текущей композиции и его воспроизведения по окончании текущей композиции.



■ Добавить в конец очереди

Служит для добавления элемента в конец очереди.





Перекомпонование очереди в разделе now playing

После выстраивания очереди композиций может понадобиться изменить порядок композиций или удалить их:

- 1 Коснитесь вкладки “Воспроизведение”.
- 2 Коснитесь значка очереди  в правом верхнем углу экрана.
- 3 Чтобы войти в режим редактирования, коснитесь значка карандаша .
- 4 Измените порядок композиций в очереди, перетаскивая значок списка  (справа от каждой композиции в списке) вверх или вниз.

Удаление композиций из очереди воспроизведения



Композиции можно удалять из очереди на экране Now Playing по одной:

- 1 Коснитесь вкладки “Воспроизведение”.
- 2 Коснитесь значка очереди  в правом верхнем углу экрана.
- 3 Чтобы войти в режим редактирования, коснитесь значка карандаша .
- 4 Коснитесь композиций, которые необходимо удалить.
- 5 Для удаления всех выбранных композиций из очереди воспроизведения коснитесь значка удаления .





Удаление всех композиций из очереди воспроизведения

Можно также удалить все композиции из очереди на экране Now Playing:

- 1 Коснитесь вкладки “Воспроизведение”.
- 2 Коснитесь значка очереди  в правом верхнем углу экрана.
- 3 Для подтверждения удаления всех композиций из очереди коснитесь значка Удалить .



Сохранение списков воспроизведения

Очередь на экране Now Playing можно сохранить в качестве списка воспроизведения HEOS, который можно будет выбрать позже. Новый список воспроизведения можно будет вызвать с помощью кнопки Playlists на вкладке “Музыка” в приложении на всех управляющих устройствах, подключенных к системе HEOS.

- 1 Коснитесь вкладки “Воспроизведение”.
- 2 Коснитесь значка очереди  в правом верхнем углу экрана.
- 3 Коснитесь значка “Сохранить” .
- 4 Введите имя для списка воспроизведения и коснитесь значка сохранения.

Выполнение повтора и воспроизведения в случайном порядке

Элементы управления воспроизведением отображаются на экране “Воспроизведение”.

- 1 Коснитесь вкладки “Воспроизведение”.
- 2 Для отображения элементов управления повтора  и воспроизведения в случайном порядке  коснитесь обложки.



Использование режима “Любимые”

В HEOS режим “Любимые HEOS” используется, чтобы упорядочить любимые радиостанции для их быстрого воспроизведения. Радиостанцию можно выбрать из музыкальных интернет-источников, например потоков типа “радио” или “станция”. В режиме “Любимые HEOS” отобразится список радиостанций различных служб.

■ Добавление в режим “Любимые HEOS”

Выберите радиостанцию из музыкальных интернет-источников. Если отображается экран меню действий, выберите “Добавить радиостанцию в любимые HEOS”.

ПРИМЕЧАНИЕ

- Это можно также сделать, выбрав “Добавить радиостанцию в любимые HEOS” в меню воспроизводимой радиостанции.

■ Удаление радиостанции из режима “Любимые HEOS”

- 1 Коснитесь вкладки “Музыка”.
- 2 Выберите “Любимые”.
- 3 Чтобы войти в режим редактирования, коснитесь значка карандаша .
- 4 Коснитесь “Удалить” на станции, которую необходимо удалить.



Регулировка динамиков

Конкретные параметры для каждого динамика HEOS в системе можно отрегулировать:

- 1 Для отображения меню **Settings** выберите значок настроек , расположенный в левом верхнем углу основного меню “Музыка”.
- 2 Для отображения списка ваших устройств HEOS выберите “Мои Устройства”.
- 3 Выберите динамик, который необходимо отрегулировать.

Изменение имени динамика

- 1 Выберите “Имя”.
- 2 Выберите или введите новое имя для динамика.
- 3 Коснитесь “Далее”, чтобы сохранить изменения.

Изменение подключения к беспроводной сети

- 1 Выберите “Сеть”.
- 2 Отобразится список беспроводных сетей, к которым можно подключить динамик.
- 3 Выберите сеть, к которой необходимо подключить динамик.
- 4 Подождите, пока сетевое подключение динамика не изменится.

ПРИМЕЧАНИЕ

- Если динамик подключен к проводной сети Ethernet, проводное подключение к сети выбирается автоматически. Для перехода обратно к использованию беспроводной сети необходимо отсоединить кабель Ethernet от динамика.



Изменение эквалайзера динамика

- 1 Выберите “Эквалайзер”.
- 2 Отрегулируйте **Высокие частоты и Бас**.

ПРИМЕЧАНИЕ

- Для восстановления настроек по умолчанию выберите кнопку Очистить.

Регулировка качества звука

При помощи опции транскодирования осуществляется ретрансляция звука из одного устройства HEOS на другое устройство HEOS (или группу устройств) по сети.

Если выбран режим “Нормально”, аудиоисточники с высоким битрейтом из первого устройства (такие как вход AUX, WAV, FLAC и PCM) транскодируются, чтобы аудиопоток был максимально устойчивым.

- 1 Выберите “Качество”.
- 2 Выберите **Нормально (по умолчанию) или Высокий**.



- Если выбрана опция “Высокий”, и ощущаются перерывы в звучании при передаче источника от одного устройства на другие устройства, пожалуйста, выберите Нормально (по умолчанию).
- Этот параметр не влияет на вход AUX, когда устанавливается на одном подключенном устройстве (когда нет группы других подсоединенных устройств), в этом случае поддерживается качество и битрейт оригинального источника, и отсутствует характерная задержка.

Регулировка яркости индикатора состояния

- 1 Выберите “Подсветка”.
- 2 Отрегулируйте яркость, перемещая устройство регулировки вверх или вниз, или установите устройство регулировки в положение “OFF”, чтобы полностью отключить индикатор состояния.



Дополнительные настройки динамиков

Внимание

- Регулировка данных настроек может привести к отключению динамика от сети и выводу его из строя. Не следует использовать данные функции, если вы не уверены в том, что можете регулировать дополнительные настройки динамика.

■ Параметры сети

- 1 Выберите “Дополнительно”.
- 2 Откройте вкладку “NETWORK SETTINGS”.
- 3 Прокрутите экран вниз, чтобы просмотреть все параметры:
 - a. Network Interface (Ethernet or Wireless)
 - b. Wireless Settings
 - c. IP Address Settings (Automatic or Manual)
 - d. Wireless Power Saving
- 4 Чтобы применить новые настройки, выберите пункт **Save Settings**. чтобы вернуться к прежним настройкам, выберите пункт **Cancel Changes**.

■ О беспроводном энергосбережении

Функция беспроводного энергосбережения отключает встроенное беспроводное радио, когда устройство HEOS находится в Ethernet-сети. При отсоединении кабеля Ethernet от устройства HEOS функция беспроводного энергосбережения автоматически отключается, а встроенное радио включается, чтобы устройство HEOS можно было обнаружить в беспроводной сети.

ПРИМЕЧАНИЕ

- Когда беспроводное энергосбережение ВКЛЮЧЕНО, Wi-Fi тем не менее временно включится, если пользователь откроет раздел Мои Устройства/ (Мои Устройства)/Сеть в приложении HEOS или нажмет кнопку Connect на устройстве.



■ Обновление системного программного обеспечения

- 1 Выберите “Дополнительно”.
- 2 Откройте вкладку “FIRMWARE UPGRADE”.

Update status

Для установки доступных обновлений для системы HEOS следуйте инструкциям на экране.

Allow updates

ON: Разрешены обновления

OFF: Обновления запрещены.

- 3 Чтобы применить новые настройки, выберите пункт **Save Settings**. Чтобы вернуться к прежним настройкам, выберите пункт **Cancel Changes**.

■ Сведения о продукте

Просмотр технических сведений об устройстве HEOS.

- 1 Выберите “Дополнительно”.
- 2 Откройте вкладку “ABOUT”.
- 3 Прокрутите экран вниз для просмотра сведений
 - a. Hardware
 - b. Software
 - c. Device



Обновление системы

В систему HEOS можно добавлять улучшенные и обновленные функции с помощью высокоскоростного интернет-соединения. Для обновления устройства HEOS и/или приложения на управляющем устройстве следуйте инструкциям на экране.

1 Для отображения меню **Settings** выберите значок настроек , расположенный в левом верхнем углу основного меню “Музыка”.

2 Выберите “Обновление ПО”.

Проверка новой версии

Для установки доступных обновлений для системы HEOS следуйте инструкциям на экране.

Автообновление

ON: Допустимые обновления выполняются автоматически.

OFF: Вы получите уведомление о доступных обновлениях для HEOS app.



Дополнительные функции

После ознакомления с основными операциями системы HEOS можно начать изучение некоторых дополнительных функций. Доступ к дополнительным функциям системы HEOS можно получить, выполнив следующие действия:

- 1** Для отображения меню **Settings** выберите значок настроек , расположенный в левом верхнем углу основного меню “Музыка”.
- 2** Для отображения списка доступных настроек выберите пункт “Меню дополнительных настроек”.

Общий доступ к музыке на вашем мобильном устройстве

В приложении HEOS есть функция “Распределение музыки”, с помощью которой можно предоставлять общий доступ к музыке, хранящейся локально на мобильном устройстве, другим пользователям приложения HEOS в Вашей локальной сети. Чтобы включить эту функцию, выберите пункт “Распределение музыки” и установите значение “ВКЛ”.

Имя устройства, к которому предоставляется общий доступ, появится в качестве музыкального сервера, после чего можно будет выполнять поиск и воспроизведение музыки, хранящейся на Вашем устройстве, с помощью других устройств с управляющим приложением HEOS.

Беспроводное воспроизведение

Вы можете проверить состояние беспроводного соединения устройства HEOS.

Качество

Превосходно / Хорошо / Poor

ПРИМЕЧАНИЕ

- Если устройство HEOS имеет уровень качества “Poor”, убедитесь, что устройства HEOS не расположены рядом с другими электронными устройствами, которые могут создавать этому устройству помехи своим беспроводным подключением (например, микроволновые печи, беспроводные телефоны, телевизоры и т. д.).

Signal

Превосходно / Хорошо / Poor

ПРИМЕЧАНИЕ

- Если устройство HEOS имеет уровень сигнала “Poor”, убедитесь, что устройства HEOS находятся в диапазоне беспроводной сети.



Подтверждение диагностики

При возникновении проблем с сетью или системой HEOS персонал службы техподдержки компании Denon может попросить Вас включить эту функцию. Данная функция позволяет автоматически отправлять сведения диагностики системы HEOS в службу техподдержки компании Denon.

ПРИМЕЧАНИЕ

- Личная информация не включается в отправляемые сведения. Доступ к этим сведениям не предоставляется никаким третьим лицам.

Сброс параметров управляющего приложения

С помощью данной функции выполняется сброс параметров управляющего приложения до исходного состояния, которое имелось при его установке на мобильное устройство. При этом нет необходимости удалять приложение, загружать его из магазина приложений и повторно устанавливать.



Управление питанием

Режимы питания

■ Сетевой режим ожидания

В целях энергосбережения устройство автоматически переходит в “Сетевой режим ожидания”, когда доступ к сети или воспроизведение не выполнялись в течение 20 минут. При этом устройство автоматически переходит в режим полной мощности при его выборе и включении воспроизведения музыки. Светодиодный индикатор на передней панели погаснет в “Сетевой режим ожидания”, поскольку устройство работает полностью автоматически.

■ Режим глубокого ожидания

Также устройство автоматически переходит в режим “Режим глубокого ожидания” каждый раз, когда подключение к проводной или беспроводной сети не выполнялось более 60 минут в Сетевой режим ожидания. В режиме Режим глубокого ожидания светодиод на передней панели отключается. Чтобы “разбудить” устройство HEOS и вывести его из Режим глубокого ожидания, необходимо нажать кнопки громкости или отключения звука. При этом светодиодный индикатор на передней панели немедленно включится.

ПРИМЕЧАНИЕ

- Устройство не переходит в “Режим глубокого ожидания” во время работы от батареи.

■ Выключен

Чтобы полностью отключить питание устройства, необходимо вытащить сетевую вилку из сетевой розетки.



НАСТРОЙКА HEOS 1 Go Pack

Перед использованием нового динамика HEOS 1 с Bluetooth рекомендуется сначала подключить динамик HEOS 1 к домашней сети для получения новейших обновлений программного обеспечения динамика и новейших функций.

Для повседневного использования функций Bluetooth домашняя сеть не требуется.

Подключение батареи

- 1 Снимите крышку с нижней стороны динамика HEOS 1, повернув ее против часовой стрелки и потянув в сторону от динамика.

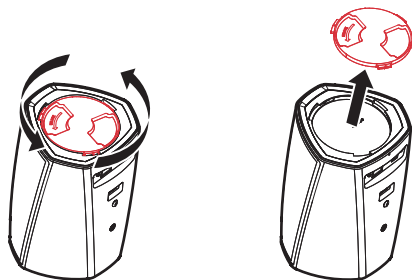

- 2 Совместите красные точки с верхней стороны батареи и с нижней стороны динамика.

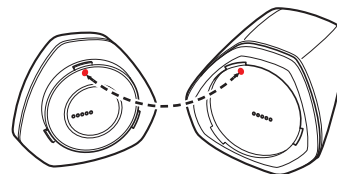

- 3 Поверните батарею по часовой стрелке, чтобы совместить ее по форме с динамиком.

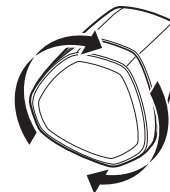

Зарядка батареи

Для зарядки батареи подключите сетевой адаптер HEOS 1 к динамику и сетевой розетке.

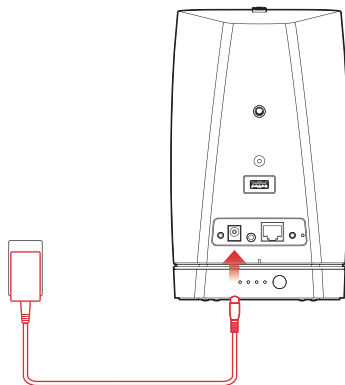

- Для полной зарядки полностью разряженной батареи требуется, как минимум, 3,5 часа (см. стр. 67).
- При полностью заряженной батарее HEOS 1 Go Pack может использоваться приблизительно в течение 6 часов. (Время воспроизведения может отличаться в зависимости от температуры окружающей среды, громкости воспроизведения и условий использования)

Подключение адаптера Bluetooth

После полной зарядки батареи подключите адаптер Bluetooth с задней стороны динамика.

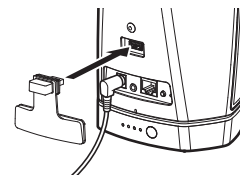

Связывание динамика HEOS 1 с вашими устройствами

- 1** Активируйте настройку Bluetooth на вашем мобильном устройстве.



- 2** Нажмите и удерживайте кнопку “Connect”, которая находится с задней стороны динамика HEOS 1 (под правой стороной крышки), в течение 3 секунд. Отпустите кнопку, когда увидите два мигания светодиодного индикатора состояния.

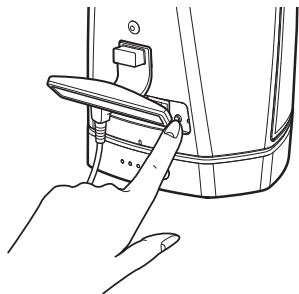

- 3** Выберите “HEOS 1” в списке доступных Bluetooth-устройств. Через несколько секунд ваше мобильное устройство покажет, что оно подключено к динамику.



- 4** Включите воспроизведение музыки, используя любое приложение на своем устройстве. Звук будет воспроизводиться из динамика HEOS 1.

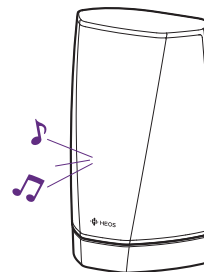

ЗАКРЫТИЕ БРЫЗГОВИКА

- 1 Отсоедините разъем питания от динамика.
- 2 Нажмите на брызговик, чтобы плотно и равномерно присоединить его к динамику.

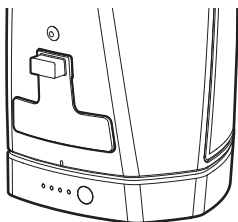

Надлежащее присоединение брызговика сделает ваш динамик HEOS 1 водонепроницаемым по стандарту IPX4. НЕ погружайте динамик в воду!

ОТКЛЮЧЕНИЕ/ВКЛЮЧЕНИЕ БАТАРЕИ

Чтобы отключить батарею, нажмите и удерживайте кнопку на задней стороне батареи в течение 2 секунд. Индикатор быстро замигает и погаснет, после чего батарея отключится.

Отключение батареи способствует сбережению ее заряда, если музыка не воспроизводится и динамик HEOS 1 не подключен к источнику питания переменного тока.

Для повторного включения батареи снова нажмите и удерживайте кнопку в течение 2 секунд.

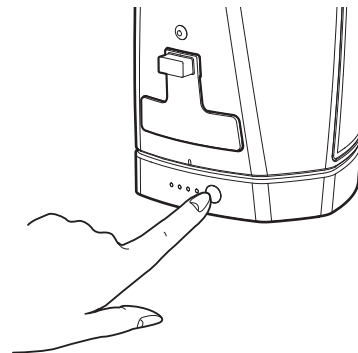

ПРИМЕЧАНИЕ

Когда батарея отсоединена от динамика HEOS 1, она всегда выключена.



Поиск и устранение основных неполадок

Мои динамики HEOS не подключаются к сети с помощью аудиокабеля

Решение	См. страницу
<ul style="list-style-type: none"> Убедитесь, что Ваше мобильное устройство подключено к беспроводной сети перед настройкой динамика. 	17
<ul style="list-style-type: none"> Можно также подключить динамик к сетевому маршрутизатору с помощью включенного кабеля Ethernet. После подключения посредством Ethernet приложение HEOS by Denon должно распознать динамик, и Вы можете вручную переместить его к беспроводной сети с помощью сетевых настроек Settings/My Devices/Device_Name/Advanced/Network Settings. 	18

Я получаю сообщение “Устройство не найдено”

Решение	См. страницу
<ul style="list-style-type: none"> Переместите динамик ближе к беспроводному маршрутизатору. 	15
<ul style="list-style-type: none"> Ваши динамики и контроллер могут не находиться в одной сети. Проверьте, чтобы устройство контроллера находилось в той же сети, что и динамики. Это обычно настраивается в Настройках Вашего устройства. Если имеется более одной сети, Ваше устройство может перейти на другую сеть, в зависимости от того, как Вы перемещаетесь по дому. 	17
<ul style="list-style-type: none"> Убедитесь, что другие электронные устройства не мешают сигналам беспроводной сети. Микроволновые печи, беспроводные телефоны, а также некоторые телевизоры могут создавать помехи для беспроводной сети. 	15
<ul style="list-style-type: none"> Если динамики расположены далеко от маршрутизатора, имейте в виду добавление расширения беспроводного диапазона, как и HEOS Extend. 	7
<ul style="list-style-type: none"> В случае, если Ваш беспроводной маршрутизатор несовместим с динамиком HEOS, используйте дополнительный расширитель беспроводного диапазона HEOS Extend и закрепите его в маршрутизаторе. 	7



Светодиодный индикатор на передней панели HEOS 1 постоянно мигает

Решение	См. страницу
<ul style="list-style-type: none"> Когда батарея почти разряжена, светодиодный индикатор на передней панели HEOS 1 может постоянно мигать. Это означает, что заряда батареи недостаточно для включения динамика. Подключите адаптер переменного тока к динамику, чтобы зарядить батарею. Во время зарядки динамик можно использовать как обычно. 	<u>49</u>

Не удается выполнить сопряжение мобильного устройства Bluetooth с динамиком HEOS

Решение	См. страницу
<ul style="list-style-type: none"> Сбой подключения с мобильного Bluetooth-устройства. Перезагрузите мобильное устройство, удалите информацию о связывании и снова выполните связывание динамика HEOS 1 с мобильным устройством. 	–
<ul style="list-style-type: none"> Нажмите и удерживайте кнопку подключения в течение 3 секунд, затем, когда индикатор состояния начнет периодически мигать два раза, отпустите кнопку. Убедитесь, что на мобильном устройстве включена функция Bluetooth, и выберите "HEOS 1" из списка Bluetooth-устройств. 	<u>50</u>



Не удается прослушать музыку через Bluetooth

Решение	См. страницу
<ul style="list-style-type: none"> Ваше мобильное Bluetooth-устройство не связано с HEOS 1. Выполните процедуру связывания. 	<u>50</u>
<ul style="list-style-type: none"> Динамик HEOS 1 выключен. Подключите динамик HEOS 1 к источнику питания переменного тока или включите батарею динамика HEOS 1, нажав и удерживая кнопку питания батареи в течение 2 секунд. Убедитесь, что розетка переменного тока исправна. 	–
<ul style="list-style-type: none"> Батарея динамика HEOS 1 полностью разряжена. Проверьте шкалу батареи. Перезарядите батарею. 	<u>67</u>
<ul style="list-style-type: none"> HEOS 1 находится в режиме Wi-Fi или Aux-in и т. п. Выполните связывание и подключите Bluetooth-устройство к HEOS 1. 	<u>50</u>
<ul style="list-style-type: none"> Мобильное Bluetooth-устройство подключено к другому аудиоустройству. Убедитесь, что ваше Bluetooth-устройство подключено к HEOS 1. 	–
<ul style="list-style-type: none"> Слишком низкая громкость мобильного Bluetooth-устройства. Проверьте громкость мобильного Bluetooth-устройства. Проверьте громкость динамика HEOS 1. 	–

Не удается подсоединить батарею

Решение	См. страницу
<ul style="list-style-type: none"> Убедитесь, что на динамике HEOS 1 не установлена нижняя крышка. 	<u>48</u>
<ul style="list-style-type: none"> Убедитесь, что в механизме соединения динамика с батареей отсутствуют посторонние предметы. 	–
<ul style="list-style-type: none"> Совместите красные точки, прежде чем поворачивать механизм по часовой стрелке для его блокировки. 	<u>48</u>



Музыка иногда прекращается или запаздывает

Решение	См. страницу
<ul style="list-style-type: none"> Убедитесь, что Интернет-подключение работает должным образом. Если Вашей сетью пользуются другие пользователи или устройства, они могут использовать большую часть пропускной способности (особенно, если они отправляют потоковое видео). 	<u>7</u>
<ul style="list-style-type: none"> Убедитесь, что динамики находятся в диапазоне беспроводной сети. 	<u>7, 45</u>
<ul style="list-style-type: none"> Убедитесь, что динамики не расположены рядом с другими электронными устройствами, которые могут помешать устройству своим беспроводным подключением (например, микроволновые печи, беспроводные телефоны, телевизоры и т. д...). 	<u>7, 45</u>

Я слышу задержку при использовании входа AUX со своим телевизором

Решение	См. страницу
<ul style="list-style-type: none"> При подключении входа AUX с помощью кабеля или спутникового телевидения, чтобы наслаждаться звуком телевизора посредством нескольких динамиков HEOS, Вы можете слышать задержку между моментом, когда кто-либо говорит, и когда Вы слышите звук. Это происходит потому, что система HEOS должна сохранить звук перед его отправкой на динамики таким образом, чтобы он достиг всех динамиков одновременно. 	<u>22</u>
<ul style="list-style-type: none"> Вы можете избежать этой задержки, прослушивая только динамик, напрямую подключенный к установленной телеприставке. 	–



Я слышу искажения при использовании входа AUX

Решение	См. страницу
<ul style="list-style-type: none"> Некоторые источники звука выдают очень сильные аналоговые сигналы. Если устройство-источник работает на максимальной громкости, устройство HEOS может испытывать перегрузки. Это не приведет к каким-либо неисправностям, но может исказить звучание. Установите сначала среднюю или низкую громкость на источнике, а затем постепенно увеличивайте ее до нужной. Если возникнут искажения, снизьте громкость источника. 	—

Подключение к сети WPS

Решение	См. страницу
<p>Если Ваш беспроводной маршрутизатор поддерживает WPS (Wi-Fi Protected Setup™), Ваш беспроводной динамик HEOS можно дополнительно подключить к сети при помощи метода “Нажатие кнопки”, следуя данным шагам:</p> <ol style="list-style-type: none"> Нажмите кнопку WPS на маршрутизаторе. В течение 2 минут быстро нажмите кнопку Подключить 3 раза (каждое нажатие в течение 2 секунд). Светодиодный индикатор на передней панели динамика будет мигать зеленым в течение нескольких секунд, пока он не подключится к маршрутизатору WPS. Когда соединение будет завершено, светодиодный индикатор в передней части динамика будет гореть синим. 	7

Сброс настроек динамика

Решение	См. страницу
<p>Сброс настроек динамика очистит информацию о беспроводной сети, об эквалайзере и имени, но не затронет текущее программное обеспечение устройства. Вам потребуется использовать Settings – Add Speaker (Настройки – Добавить динамик), чтобы повторно подключить динамик к Вашей домашней сети перед тем, как Вы сможете его использовать. Чтобы осуществить сброс настроек динамика, мягко вставьте маленькую канцелярскую скрепку в отверстие кнопки Сброс в задней части и нажмите ее, при этом СВЕТОДИОДНЫЙ ИНДИКАТОР ПИТАНИЯ начнет мигать желтым.</p>	—



Восстановление настроек динамика HEOS до заводских настроек по умолчанию

Решение	См. страницу
<p>Восстановление устройства HEOS до заводских настроек по умолчанию очистит все параметры и восстановит оригинальное ПО, установленное на заводе-изготовителе.</p> <p>Внимание</p> <ul style="list-style-type: none"> • Все параметры будут удалены и ПО, скорее всего, будет понижено! <p>Чтобы восстановить устройство HEOS до заводских настроек по умолчанию, отсоедините шнур питания от задней части устройства HEOS. Вставьте маленькую канцелярскую скрепку в отверстие кнопки Сброс в задней части устройства HEOS, подсоедините кабель питания и удерживайте ее до того, как СВЕТОДИОДНЫЙ ИНДИКАТОР ПИТАНИЯ начнет мигать желтым.</p>	–

* Дополнительную информацию см. на странице HEOSbyDenon.com



Обратитесь в компанию Denon

Только для США и Канады:

Если Вам необходима дальнейшая помощь с данным изделием HEOS, обратитесь с HEOS через сервис поддержки клиентов Denon, указанный ниже:

Веб-сайт: www.HEOSbyDenon.com/Support

Электронная почта: Support@HEOSbyDenon.com

Чат в реальном времени: www.HEOSbyDenon.com/LiveChat

Телефон: Бесплатный (855) 499 2820







(Пн-Пт с 10:00 до 22:00 EST / Сб с 12:00 до 20:00 EST)

Для других регионов:

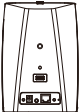

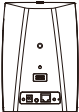

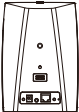



Если для решения проблемы Вам необходима дополнительная помощь, пожалуйста, свяжитесь со службой по работе с клиентами компании Denon в Вашем регионе или зайдите на HEOSbyDenon.com











Таблица индикаторов состояния

Работа устройства	Описание	Поведение индикатора на передней панели	Поведение индикатора на задней панели
Выключен	Отсутствие питания переменного тока или режим глубокого ожидания	 (выкл.)	 (выкл.)
Подключен к сети	Загрузка	 (мигает)	 (выкл.)
Включен	Готов, настроен и подключен к сети	 (горит)	 (выкл.)
Включен	Не подключен к сети	 (горит)	 (горит)











Работа устройства	Описание	Поведение индикатора на передней панели	Поведение индикатора на задней панели
Смена сети	Подключение к сети	 (мигает)	 (выкл.)
Настройка	Не подключен	 (горит)	 (горит)
	Нажата кнопка подключения	 (мигает)	 (мигает)
	Кабельное соединение в порядке	 (горит)	 (горит)











Работа устройства	Описание	Поведение индикатора на передней панели	Поведение индикатора на задней панели
	Подключение к сети	 (мигает)	 (выкл.)
	Настроен и подключен к сети	 (горит)	 (выкл.)
	Ошибка	 (горит)	 (горит)
Обновление	Выполняется обновление	 (мигает)	 (мигает)









Работа устройства	Описание	Поведение индикатора на передней панели	Поведение индикатора на задней панели
	Выполняется перезагрузка	 (мигает)	 (выкл.)
	Готов, настроен и подключен к сети	 (горит)	 (выкл.)
Сброс	Мягкий сброс: удаление пользовательских настроек	 (быстро мигает)	 (горит)
	Полный сброс: восстановление заводских настроек	 (мигает)	 (горит)







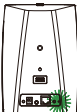



Работа устройства	Описание	Поведение индикатора на передней панели	Поведение индикатора на задней панели
	Выполняется перезагрузка	 (мигает)	 (выкл.)
	Готов, не настроен	 (горит)	 (горит)
Ошибки	Ошибка системного программного обеспечения	 (медленно мигает (а НЕ медленно угасает))	 (выкл.)
	Ошибка оборудования	 (быстро мигает)	 (выкл.)









Работа устройства	Описание	Поведение индикатора на передней панели	Поведение индикатора на задней панели
	Ошибка сети	 (горит)	 (горит)
Изменение громкости		 (быстро мигает)	 (выкл.)
Звук отключен		 (медленно мигает)	 (выкл.)
WPS	Сеанс WPS активен	 (быстро мигает)	 (быстро мигает)



Работа устройства	Описание	Поведение индикатора на передней панели	Поведение индикатора на задней панели
	WPS подключен	 (горит 3 сек.)	 (горит)
	Истекло время ожидания WPS	 (горит 3 сек.)	 (горит)
Управление питанием	Сетевой режим ожидания	 (горит)	 (выкл.)
	Режим глубокого ожидания	 (выкл.)	 (выкл.)



Работа устройства	Описание	Поведение индикатора на передней панели	Поведение индикатора на задней панели
Bluetooth	Сопряжение Bluetooth активно	 (мигает два раза)	 (мигает два раза)
	Подключено (нет сети)	 (мигает один раз)	 (Выкл.)
	Сопряжение Bluetooth не выполнено	 (горит 3 сек.)	 (горит 3 сек.)



Индикатор батареи HEOS 1 Go Pack

Индикатор батареи использует 4 светодиода для указания приблизительного оставшегося времени внутренней батареи и состояние процесса зарядки при подключении к источнику питания переменного тока.

■ При подключении к зарядному устройству/источнику питания переменного тока (зарядка)

Нажмите и отпустите кнопку Φ , чтобы проверить состояние зарядки. Индикатор зарядки отображается приблизительно 5 секунд.

Режим	Состояние батареи	Светодиодный индикатор
Зарядка	100 %	
	76 – 99 %	
	51 – 75 %	
	26 – 50 %	
	0 – 25 %	

■ При работе от батареи

Нажмите и отпустите кнопку Φ для проверки оставшегося заряда батареи. Оставшийся заряд батареи показывается приблизительно в течение 5 секунд.

Режим	Состояние батареи	Светодиодный индикатор
Работа от батареи	76 – 100 %	
	51 – 75 %	
	26 – 50 %	
	6 – 25 %	
	0 – 5 %	



Индикатор низкого заряда батареи: если уровень заряда батареи приближается к нулю, левый индикатор может мигать. Это свидетельствует о необходимости скорейшего подключения зарядного устройства переменного тока.



Поддерживаемые типы файлов и кодеки

Частота	Частота дискретизации	Расширение файла	Кодек	Скорость передачи данных
32 кГц 44,1 кГц 48 кГц	16 бит	WAV	PCM	---
32 кГц 44,1 кГц 48 кГц	16 бит	mp3	MPEG-1 Audio Layer 3 CBR/VBR	От 32 до 320 кбит/с
32 кГц 44,1 кГц 48 кГц	16 бит	m4a aac	AAC-LC	От 48 до 320 кбит/с
32 кГц 44,1 кГц 48 кГц	16 бит	WMA	wma9 CBR	CBR: от 48 до 192 кбит/с
44,1 кГц 48 кГц	16 бит	FLAC	FLAC	---
44,1 кГц 48 кГц	16 бит	m4a	ALAC	---

ПРИМЕЧАНИЕ

- Файлы, защищенные техническими средствами защиты авторских прав (DRM), например Fairplay DRM компании Apple, не поддерживаются.



Технические характеристики

Технические характеристики динамика

■ HEOS 1

Беспроводная ЛВС

Тип сети:

соответствует IEEE 802.11a/b/g/n

Диапазон используемых частот:

2,4 ГГц, 5 ГГц

Главный

Диапазон рабочих температур:

5 °C – 35 °C

Питание:

100–240 В пер. тока, 50/60 Гц

Энергопотребление:

20 Вт

Потребляемая мощность в режиме ожидания сети:

4,5 Вт

Потребляемая мощность в глубоком режиме ожидания:

0,3 Вт



Размеры

Единицы измерения: мм

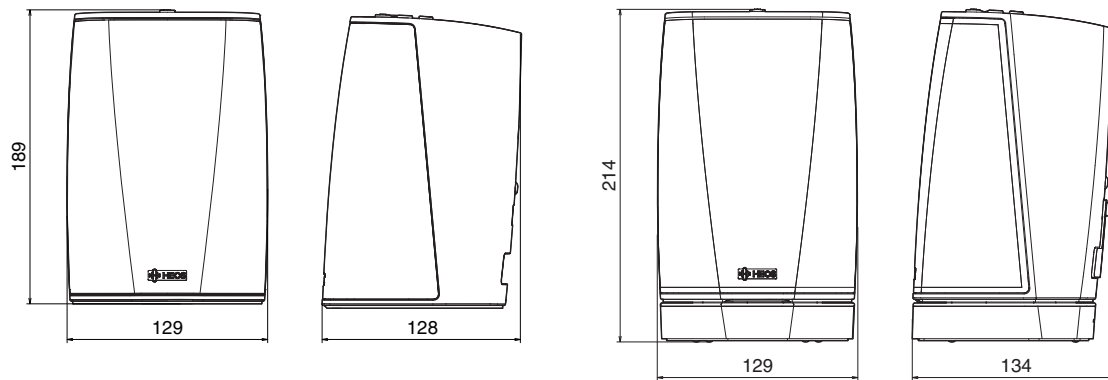

Вес:

HEOS 1 : 1,4 кг

HEOS 1 + Go Pack : 1,7 кг

С целью усовершенствования технические характеристики и конструкция могут изменяться без уведомления.



Информация

Товарные знаки



Google Play является товарным знаком компании Google Inc.



Apple, логотип Apple, iPad, iPhone и iPod touch являются товарными знаками компании Apple Inc., зарегистрированной в США и других странах. App Store является знаком обслуживания компании Apple Inc.



Amazon, Kindle, Fire и все связанные логотипы являются товарными знаками Amazon.com, Inc. или дочерних предприятий.



Словесный знак Bluetooth® и логотипы являются зарегистрированными товарными знаками, принадлежащими Bluetooth SIG, Inc., и любое использование таких знаков компанией D&M Holdings Inc. осуществляется по лицензии. Другие товарные знаки и торговые наименования являются собственностью соответствующих владельцев.





DENON®

HEOSbyDenon.com

3520 10391 00ADC

Copyright © 2015 D&M Holdings Inc. All Rights Reserved.