



BY DENON

GŁOŚNIK BEZPRZEWODOWY  
BATERIA DLA HEOS 1

# Instrukcja obsługi

HEOS 3 HS2

HEOS 1 HS2

Zestaw HEOS 1 Go Pack HS2 (sprzedawany oddzielnie)

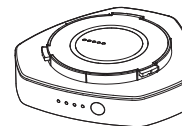
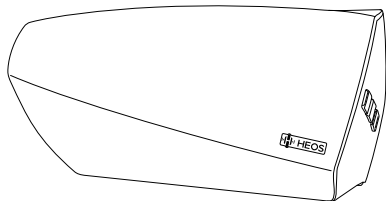

<b>Wprowadzenie</b>	<b>6</b>	<b>Korzystanie z urządzenia HEOS</b>	<b>19</b>
<b>Przed rozpoczęciem</b>	<b>7</b>	Wybór pokoju/głośnika	19
Wymagania systemowe	7	Stuchanie radia	20
Wymagania dotyczące sieci	7	Odtwarzanie muzyki przechowywanej w urządzeniu mobilnym	20
Wymagania dotyczące sterownika	8	Odtwarzanie muzyki przechowywanej na podłączonych do sieci komputerze lub serwerze NAS	21
Zapoznanie się z głośnika HEOS	9	Odtwarzanie muzyki z wejścia AUX	22
Zapoznanie się z akumulatorem (sprzedawany oddzielnie)	10	Odtwarzanie muzyki z pamięci USB	23
Nazwy elementów i ich funkcje	11	Odtwarzanie muzyki z pamięci Bluetooth	24
Panel przedni	11	Parowanie głośnika HEOS z posiadanymi urządzeniami Bluetooth	24
Elementy sterujące	12	Konto HEOS	25
Panel tylny	13	Konto HEOS — co to jest?	25
Ustawienie głośnika HEOS	15	Konto HEOS — do czego jest potrzebne?	25
Montaż na ścianie lub na suficie	15	Logowanie się do konta HEOS	25
Zasilanie głośnika HEOS	16	Zmiana konta HEOS	25
Pobieranie aplikacji HEOS	16	Odtwarzanie muzyki z serwisów transmisji strumieniowej	26
<b>Konfigurowanie pierwszego głośnika HEOS</b>	<b>17</b>	Dodawanie usługi muzycznej	26
<b>Dodawanie większej liczby urządzeń HEOS</b>	<b>18</b>	Zmiana ustawień usługi muzycznej	26
Dodawanie przewodowych urządzeń HEOS	18	Zarządzanie wejściami	27
Dodawanie bezprzewodowych urządzeń HEOS	18	Zmiana nazw wejść	27
		Ukrywanie wejścia	27
		Zarządzanie telefonem	28
		Stuchanie tej samej muzyki w wielu pokojach	29
		Grupowanie pokoiów	29
		Rozgrupowanie pokoiów	30
		Grupowanie wszystkich pokoiów (tryb imprezy)	31
		Rozgrupowanie wszystkich pokoiów	32
		Parowanie stereo	33
		Tworzenie pary stereofonicznej	33



Zmiana nazwy pary stereofonicznej	35
Ustawianie balansu	35
Zamiana kanałów lewego i prawego w parze stereofonicznej	36
Usuwanie pary stereofonicznej	36
Korzystanie z kolejki Teraz odtwarzane	37
Odtwórz teraz	37
Odtwórz teraz i zastąp kolejkę	37
Odtwórz następny	37
Dodaj na koniec kolejki	37
Zmiana kolejności pozycji w kolejce Teraz odtwarzane	38
Usuwanie utworów z kolejki odtwarzania	38
Usuwanie wszystkich utworów z kolejki odtwarzania	39
Zapisywanie list odtwarzania	39
Odtwarzanie z powtarzaniem i odtwarzanie losowe	39
Korzystanie z ulubionych	40
Dodawanie stacji do HEOS ulubione	40
Usuwanie stacji z HEOS ulubione	40

<b>Regulacja ustawień głośników</b>	<b>41</b>
Zmiana nazwy głośnika	41
Zmiana połączenia sieci bezprzewodowej	41
Zmiana ustawień korektora głośnika	42
Zmiana orientacji głośnika (tylko model HEOS 3)	42
Regulacja jakości dźwięku	42
Regulacja jaskrawości wskaźnika stanu	42
Zaawansowane ustawienia głośników	43
Ustawienia sieci	43
Informacje na temat funkcji Wireless Power Saving	43
Aktualizacja oprogramowania firmware	44
Informacje	44



<b>Aktualizacja systemu</b>	<b>45</b>	Resetowanie głośnika	57
<b>Funkcje zaawansowane</b>	<b>46</b>	Przywracanie ustawień fabrycznych głośnika	57
Udostępnianie muzyki przechowywanej w urządzeniu mobilnym	46	Kontakt z firmą Denon	58
Działanie bezprzewodowe	46		
Wyślij diagnostykę	47		
Zerowanie aplikacji do sterowania	47		
<b>Zarządzanie zasilaniem</b>	<b>48</b>		
Tryby zasilania	48		
Tryb szybkiego uruchamiania	48		
Tryb głębokiego czuwania	48		
Wyłączony	48		
<b>Konfiguracja zestawu HEOS 1 Go Pack</b>	<b>49</b>		
Podłączanie akumulatora	49		
Ładowanie akumulatora	50		
Podłączanie zaślepki	50		
Zakładanie zaślepki	51		
Wyłączanie/włączanie akumulatora.	51		
<b>Podstawowe rozwiązywanie problemów</b>	<b>52</b>		
Mój głośnik nie może połączyć się z moją siecią za pomocą kabla audio	52		
Przednia dioda LED zestawu HEOS 1 ciągle miga	52		
Nie można sparować urządzenia przenośnego Bluetooth z urządzeniem HEOS	53		
Nie słychać muzyki przesyłanej przez Bluetooth	54		
Nie można zamocować akumulatora (tylko model HEOS 1)	54		
Muzyka czasami się zacina lub jest opóźniona	55		
Słyszę opóźnienie dźwięku podczas używania wejścia AUX w moim telewizorze	55		
Słyszę zniekształcenia, kiedy używam wejścia AUX	56		
Podłączanie do sieci WPS	56		



<b>Tabela diody LED stanu</b>	<b>59</b>
Wskaźnik akumulatora zestawu HEOS 1 Go Pack	67
Po podłączeniu do ładowarki sieciowej/zasilacza sieciowego (ładowanie)	67
W przypadku pracy na akumulatorze	67
<b>Obsługiwane rodzaje plików i kodeków</b>	<b>68</b>
<b>Dane techniczne</b>	<b>69</b>
Dane techniczne głośników	69
HEOS 3	69
HEOS 1	71
<b>Informacja</b>	<b>73</b>
Znaki towarowe	73



Dziękujemy za zakup tego urządzenia HEOS. W celu zapewnienia właściwej obsługi przeczytaj dokładnie niniejszą instrukcję i obsługuj urządzenie zgodnie ze wskazówkami w niej zawartymi.

#### UWAGA

- NINIEJSZY DOKUMENT ZAWIERA INFORMACJE, KTÓRE MOGĄ ULEC ZMIANIE BEZ POWIADOMIENIA.  
Najnowsze informacje można znaleźć w witrynie internetowej <http://www.HEOSbyDenon.com>

## Wprowadzenie

Głośnik HEOS wchodzi w skład bezprzewodowego zestawu multi-room HEOS, dzięki któremu można cieszyć się ulubioną muzyką w dowolnym miejscu w domu. Wykorzystując istniejącą sieć domową oraz aplikację HEOS w urządzeniu z systemem iOS lub Android™, można wyszukiwać przeglądać i odtwarzać pliki muzyczne z własnej biblioteki lub z wielu internetowych serwisów muzycznych oferujących transmisję strumieniową.

- Prawdziwy zestaw multi-room — można odtwarzać różne utwory w różnych pokojach lub ten sam utwór we wszystkich pokojach
- Szybka i łatwa konfiguracja dzięki wykorzystaniu istniejącej sieci domowej
- Najlepsza w branży funkcja mikrosekundowej synchronizacji dźwięku między urządzeniem HEOS
- Legendarna jakość dźwięku firmy Denon
- Jeśli się spieszysz, możesz już zacząć słuchać muzyki, wykonując czynności opisane w Skróconej instrukcji obsługi HEOS (znajdującej się w opakowaniu razem z urządzeniem HEOS).

### [Przykład] HEOS 3



Czytaj dalej Instrukcję obsługi, aby dowiedzieć się więcej na temat funkcji i korzyści z głośnika HEOS.



# Przed rozpoczęciem

---

## UWAGA

- Jeśli zainstalowano już co najmniej jedno urządzenie HEOS, można od razu przejść do rozdziału “Dodawanie większej liczby urządzeń HEOS” (🔍 str. 18).

## Wymagania systemowe

Przed zainstalowaniem pierwszego głośnika HEOS należy zapoznać się z poniższymi wymaganiami. Ich spełnienie jest konieczne.

### ■ Wymagania dotyczące sieci

**Router bezprzewodowy** – Aby można było korzystać z systemu muzycznego HEOS, w domu musi być dostępna działająca bezprzewodowa sieć lokalna (Wi-Fi) lub sieć Ethernet. Nawet po podłączeniu do sieci Ethernet do sterowania systemem za pomocą aplikacji HEOS wymagane jest połączenie Wi-Fi z routerem. Jeśli nie masz w domu sieci bezprzewodowej, skontaktuj się z lokalnym dealerem firmy Denon lub sklepem elektronicznym w celu zakupienia urządzeń i skonfigurowania sieci bezprzewodowej w domu.

**Szybkie połączenie internetowe** - HEOS uzyskuje dostęp do Internetu w celu odtwarzania muzyki z popularnych internetowych serwisów muzycznych oferujących transmisję strumieniową. HEOS obsługuje także aktualizacje oprogramowania, które są dostarczane za pośrednictwem domowego łącza internetowego. Najlepsze rezultaty uzyskuje się przy zastosowaniu łącza DSL, telewizji kablowej lub światłowodowego. W przypadku używania wolniejszych łączy internetowych, jak np. łącza satelitarne, mogą wystąpić problemy z wydajnością.



## ■ Wymagania dotyczące sterownika

Bezprzewodowym zestawem multi-room HEOS można sterować przy użyciu bezpłatnej aplikacji HEOS zainstalowanej w dowolnym urządzeniu mobilnym z systemem iOS lub Android. Urządzenie musi spełniać wymienione poniżej wymagania:



### Wymagania minimalne — system iOS

- System iOS w wersji 8.0 lub nowszej
- Telefon iPhone® 4S lub nowszy
- iPad® 2 lub nowszy
- Odtwarzacz iPod touch® (5. generacji) lub nowszy



### Wymagania minimalne — system Android

- System Android w wersji 4.0 lub nowszej
- Wszystkie rozdzielczości





## Zapoznanie się z głośnika HEOS

Wypakuj głośnik i sprawdź, czy w opakowaniu znajdują się wymienione poniżej elementy:

Głośnik HEOS

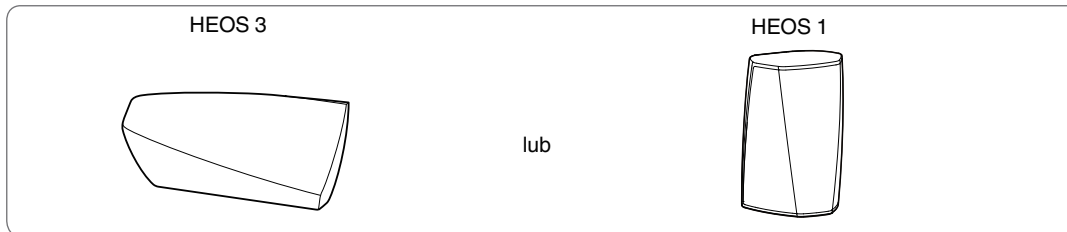

Skrócona instrukcja obsługi



Zasady bezpieczeństwa



Gwarancja  
(tylko model  
północnoamerykański)



Rozszerzony program ochrony  
(tylko model  
północnoamerykański)



Przewód audio/  
konfiguracyjny



Kabel Ethernet

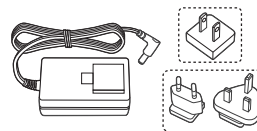

Zasilacz

(tylko model północnoamerykański)

(tylko model europejski)

### UWAGA

- Należy używać zasilacza oraz przewodu zasilania znajdujących się w opakowaniu z urządzeniem.



## Zapoznanie się z akumulatorem (sprzedawany oddzielnie)

Wypakuj akumulator i sprawdź, czy w opakowaniu znajdują się wymienione poniżej elementy:

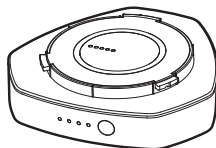

Akumulator

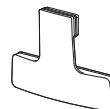

Zaślepka



Skrócona instrukcja obsługi



Zasady bezpieczeństwa



Gwarancja  
(tylko model  
północnoamerykański)



Rozszerzony program ochrony  
(tylko model  
północnoamerykański)



## Nazwy elementów i ich funkcje

### ■ Panel przedni

HEOS 3

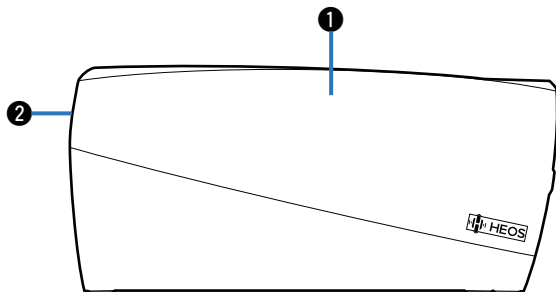

HEOS 1

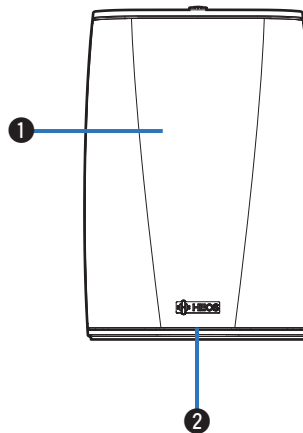

HEOS 1 + Go Pack

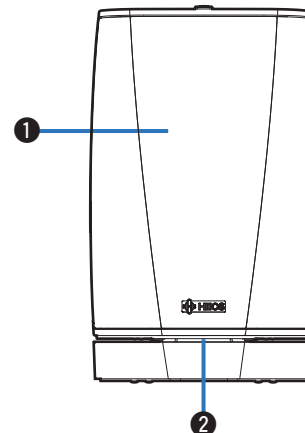

1 Głośniki

2 Dioda LED stanu

Kolory świecenia diody LED stanu i znaczenie stanów opisano w "Tabela diody LED stanu". (📖 str. 59)



## ■ Elementy sterujące

HEOS 3

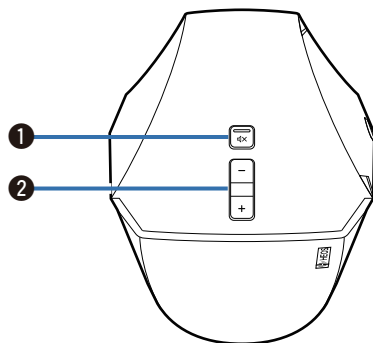

HEOS 1

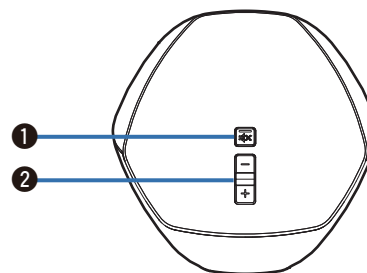

### ❶ Przycisk wyciszenia (🔇)

Służy do wyciszenia lub włączenia dźwięku urządzenia HEOS.

### ❷ Przyciski zwiększania/zmniejszania głośności (+, -)

Służą do zwiększania lub zmniejszania głośności urządzenia HEOS.



## ■ Panel tylny

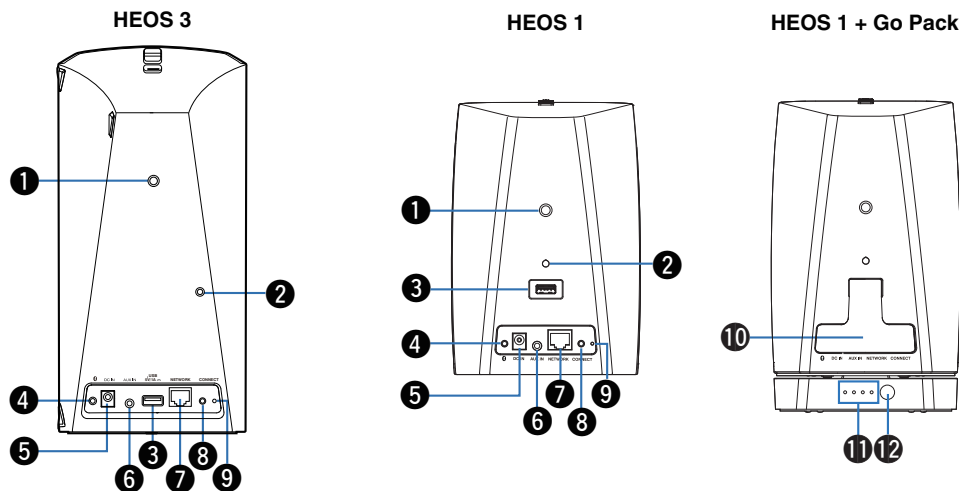

### 1 Gwintowany otwór montażowy

Używany do montowania tej jednostki na ścianie lub suficie.

### 2 Otwór na linkę zabezpieczającą

Używany w celu zabezpieczenia przed upadkiem.

### 3 Wejście USB

Służy do podłączania urządzeń pamięci masowej USB.

### 4 Przycisk Bluetooth (B)

Służy do konfigurowania ustawień parowania za pomocą funkcji Bluetooth (👉 str. 24).

### 5 Wejście zasilania (DC IN)

Służy do podłączenia zewnętrznego zasilacza (👉 str. 16).

### 6 Wejście AUX (AUX IN)

Służy do podłączania urządzeń audio (👉 str. 22).

Służy do łączenia głośnika z siecią bezprzewodową (👉 str. 18).



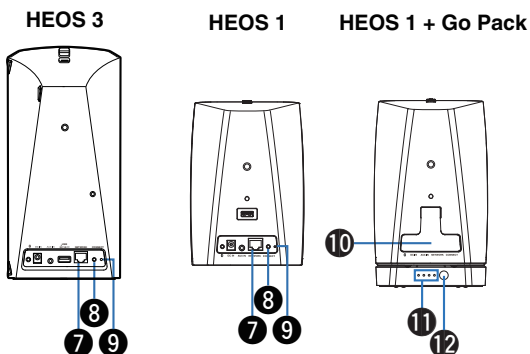

### 7 Wymagania dotyczące sieci (NETWORK)

Służy do podłączenia tego urządzenia do przewodowej sieci Ethernet (👉 [str. 18](#)).

### 8 Przycisk połączenia (CONNECT)

Służy do konfigurowania sieci Wi-Fi (👉 [str. 56](#)).

### 9 Dioda LED stanu połączenia

Wskazuje stan tego urządzenia (👉 [str. 59](#)).

### 10 Zaślepka

Zaślepkę należy dobrze zamontować, aby zachować brygosczielność urządzenia.

### 11 Kontrolka akumulatora/ładowania

Sygnalizuje poziom naładowania akumulatora i stan operacji ładowania.

### 12 Przycisk stanu (⏻)

- Służy do sprawdzania poziomu naładowania akumulatora (👉 [str. 67](#)).
- Wyłączanie/włączanie akumulatora (👉 [str. 51](#)).



## Ustawienie głośnika HEOS

Urządzenie HEOS można ustawić w dowolnym miejscu, aby móc tam słuchać wspaniałej muzyki. Poniżej przedstawiono wytyczne pomocne w doborze miejsca do ustawienia głośnika:

- Głośnik HEOS musi znajdować się w zasięgu sieci bezprzewodowej.
- Najlepszy odstęp można uzyskać, gdy ustawi się głośnik HEOS w odległości od 8 do 30 cm od ściany.
- Aby uniknąć zakłóceń, głośnik należy ustawić w odległości co najmniej 30 cm od telewizora, komputera lub innego urządzenia z wyświetlaczem.
- Głośnik należy ustawić po przeciwnej stronie pokoju, w którym słucha się muzyki, najlepiej na wysokości uszu.
- Głośnik HEOS nie jest wodoodporny. Nie wolno umieszczać go w pobliżu źródła wody ani wystawiać na zewnątrz, gdy pada deszcz lub śnieg.

### ■ Montaż na ścianie lub na suficie

Głośnik HEOS można opcjonalnie zamontować na ścianie lub suficie, używając standardowych mocowań głośnika lub kamery o głębokości otworu gwintowanego 6,35 mm zdolnych utrzymać obciążenie do 6,8 kg.

#### Przeostoga

- Zaleca się montaż linki zabezpieczającej (nie znajduje się w zestawie) w otworze na linkę zabezpieczającą z tyłu głośnika, aby zapobiec obrażeniom ciała użytkownika i innych osób lub uszkodzeniu mienia w przypadku upadku głośnika z jakiegos powodu.
- W celu przymocowania jednostki do ściany lub sufitu należy użyć dostępnych w handlu wsporników (nie załączono). Nie należy mocować jednostki bezpośrednio do ściany lub sufitu.
- Mocując jednostkę do ściany lub sufitu należy upewnić się, że została ona mocno przytwierdzona. Należy pamiętać, że firma DENON nie odpowiada za uszkodzenia spowodowane upadkiem jednostki.



## Zasilanie głośnika HEOS

Podłącz dostarczony w zestawie przewód zasilania do gniazda z tyłu głośnika, a jego drugi koniec do gniazdka ściennego. Głośnik umożliwia automatyczne przełączanie napięcia zasilania w zakresie od 100 do 240 V.

HEOS 3

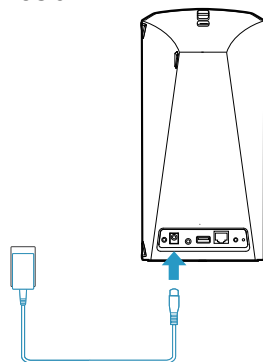

HEOS 1

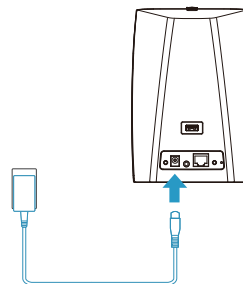

## Pobieranie aplikacji HEOS

HEOS to główna aplikacja służąca do sterowania systemem głośników. Przy użyciu urządzenia mobilnego i aplikacji HEOS można skonfigurować system HEOS i sterować nim, przeglądać i wyszukiwać muzykę, wykonując wszystkie te operacje palcem na ekranie, z dowolnego miejsca w domu.

Pobierz aplikację HEOS dla systemu iOS lub Android, wyszukując aplikację "HEOS" w sklepie App Store®, Google Play™ lub Amazon.



Powyższe dane techniczne mogą ulec zmianie ze względu na ulepszenia i zmiany konstrukcyjne.





# Konfigurowanie pierwszego głośnika HEOS

Po umieszczeniu głośnika w pokoju i pobraniu aplikacji HEOS można przystąpić do konfigurowania głośnika i odtwarzania muzyki. Wystarczy wykonać kilka czynności, aby podłączyć głośnik do istniejącej sieci domowej:

## Przeostroga

- NIE NALEŻY podłączać przewodu Ethernet, jeśli głośnik będzie połączony z siecią bezprzewodową. Jeśli głośnik ma być podłączony do sieci przewodowej, należy użyć do tego celu przewodu Ethernet i podłączyć głośnik do sieci lub routera.

## 1 Upewnij się, że urządzenie przenośne jest podłączone do sieci bezprzewodowej (tej samej, do której chcesz podłączyć głośniki).

Można to sprawdzić w menu Ustawienia — Wi-Fi urządzenia z systemem iOS lub Android.

### UWAGA

- Jeśli sieć bezprzewodowa jest zabezpieczona, trzeba podać hasło, aby się z nią połączyć.

## 2 Upewnij się, że masz pod ręką dostarczony przewód audio/podłączeniowy.

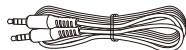

## 3 Uruchom aplikację HEOS na urządzeniu mobilnym.



## 4 Naciśnij przycisk “Ustaw teraz” w górnej części ekranu.

## 5 Postępuj zgodnie z instrukcjami wyświetlanymi w celu połączenia głośnika z siecią bezprzewodową.

Ustawienia Wi-Fi z urządzenia mobilnego zostaną skopiowane do głośnika przy użyciu przewodu audio.

### UWAGA

- Jeżeli występują problemy z podłączeniem urządzenia HEOS, przejdź do rozdziału rozwiązywanie problemów ( str. 52).



## Dodawanie większej liczby urządzeń HEOS

Bezprzewodowy zestaw multi-room HEOS umożliwia automatyczne synchronizowanie odtwarzania dźwięku przez wiele urządzeń HEOS. Dzięki temu dźwięk odtwarzany w różnych pokojach jest idealnie zsynchronizowany i brzmi doskonale. Do systemu HEOS można w prosty sposób dodać maksymalnie 32 urządzenia HEOS.

### Dodawanie przewodowych urządzeń HEOS

Wystarczy podłączyć urządzenie HEOS do sieci domowej przewodem Ethernet i urządzenie HEOS pojawi się jako nowe pomieszczenie na ekranie Pomieszczenia w aplikacji HEOS.

Aby ułatwić obsługę, można urządzeniu HEOS nadawać nazwę i wskazać, w którym pomieszczeniu się znajduje.



- Stosuj wyłącznie ekranowane kable STP lub ScTP LAN dostępne w sklepach detalicznych (zalecane jest stosowanie kabli kategorii CAT-5 lub wyższej).
- Nie podłączaj złącza NETWORK bezpośrednio do portu LAN/złącza Ethernet na komputerze.

### Dodawanie bezprzewodowych urządzeń HEOS

Do systemu HEOS można podłączyć dodatkowe bezprzewodowe urządzenia HEOS, wybierając “Dodaj urządzenie” w menu ustawień aplikacji HEOS i wykonując poniższe czynności:

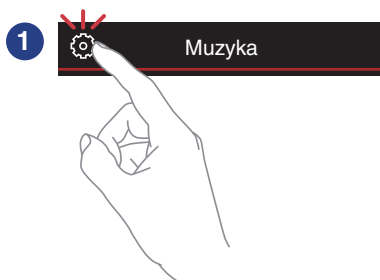

## Korzystanie z urządzenia HEOS

Po połączeniu urządzenia HEOS do sieci i zainstalowaniu aplikacji HEOS na urządzeniu przenośnym, można przystąpić do słuchania ulubionej muzyki. Na każdym z urządzeń HEOS można słuchać czegoś innego albo tej samej, idealnie zsynchronizowanej muzyki można słuchać na wszystkich urządzeniach HEOS. Ty decydujesz!

### Wybór pokoju/głośnika

Jeśli zainstalowano więcej niż jedno urządzenie, należy wskazać systemowi HEOS urządzenie HEOS, którym chcesz sterować:

- 1** Dotknij zakładki “Pomieszczenia”.
- 2** Wybierz głośnik/pokój, którym chcesz sterować.
- 3** Wybierz zakładkę “Muzyka”, aby wskazać źródło muzyki, lub zakładkę “Teraz odtwarzane”, aby sterować obecnie odtwarzanym utworem w wybranym pokoju.

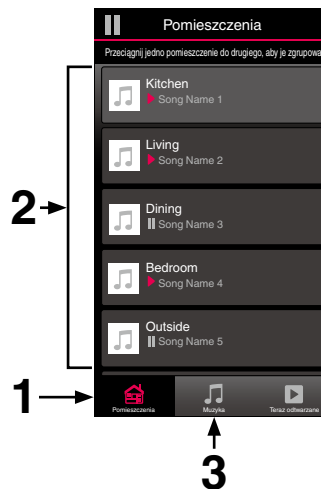

## Słuchanie radia

System HEOS zapewnia w każdym miejscu na świecie dostęp do ponad 100 000 bezpłatnych, internetowych stacji radiowych z transmisją strumieniową za pośrednictwem usługi radiowej Tuneln. Wystarczy kliknąć logo Tuneln w menu głównym “Muzyka” i przystąpić do przeglądania 100 000 stacji radiowych podzielonych na popularne kategorie. Wybierz stację radiową, która Ci się podoba.

### UWAGA

- Jeśli masz konto Tuneln, możesz zalogować się do usługi Tuneln, wybierając opcje Ustawienia - Źródła muzyki - Tuneln, a następnie uzyskać dostęp do wszystkich stacji radiowych Tuneln z kategorii “Moje Ulubione”.

■ ■ ■ Sygnał audio

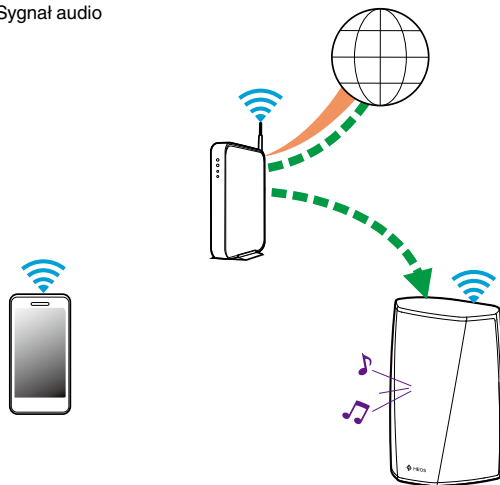

## Odtwarzanie muzyki przechowywanej w urządzeniu mobilnym

- 1 **Dotknij zakładki “Muzyka”.**
- 2 **Wybierz “Ten telefon/iPhone/iPod/iPad”.**
- 3 **Przejdź do plików zapisanych na urządzeniu i wybierz utwór do odtwarzania.**

■ ■ ■ Sygnał audio

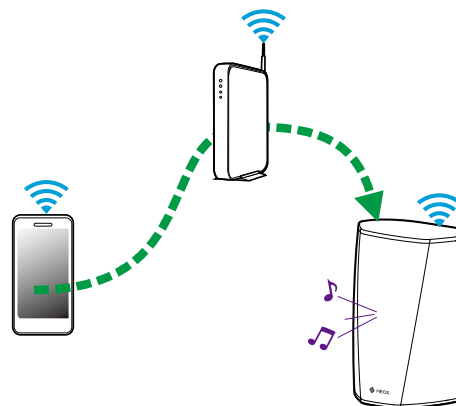

## Odtwarzanie muzyki przechowywanej na podłączonych do sieci komputerze lub serwerze NAS

- 1 Wybierz opcję “Serwery muzyczne” w zakładce “Muzyka”.
- 2 Wybierz nazwę podłączonego do sieci komputera lub serwera NAS (Network Attached Storage).
- 3 Przejdź do muzyki zapisanej na komputerze/serwerze NAS i wybierz utwór do odtwarzania.

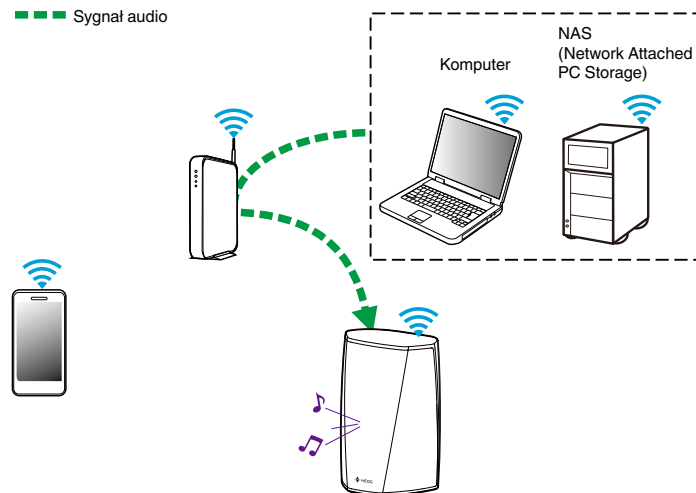

## Odtwarzanie muzyki z wejścia AUX

### 1 Podłącz wyjście urządzenia audio dostarczonym przewodem stereofonicznym 3,5 mm do wejścia AUX głośnika.

Po podłączeniu stereofonicznego przewodu audio do gniazda AUX IN, źródło sygnału automatycznie przelączy się na Wejścia.

#### UWAGA

- Po podłączeniu przewodu do gniazda AUX IN, wybierz opcję "Wejścia" na zakładce "Muzyka".

### 2 Włącz odtwarzanie w urządzeniu audio.



- Dźwięk z urządzenia audio można odtwarzać bezpośrednio przez wybrany głośnik lub skonwertować go na postać cyfrową i wysłać siecią do innych głośników.

#### UWAGA

- Sygnały z wyjść analogowych z niektórych źródeł mogą być dość silne. Jeśli poziom wejściowy urządzenia źródłowego zostanie zwiększony, może dojść do przeciążenia wejść urządzenia HEOS. Raczej nie spowoduje to uszkodzenia, lecz może zniekształcać dźwięk. Początkowo należy ustawić głośność źródła na średnim – niskim poziomie, a następnie odpowiednio ją zwiększyć. Jeśli słychać zniekształcenia, należy zmniejszyć głośność urządzenia.

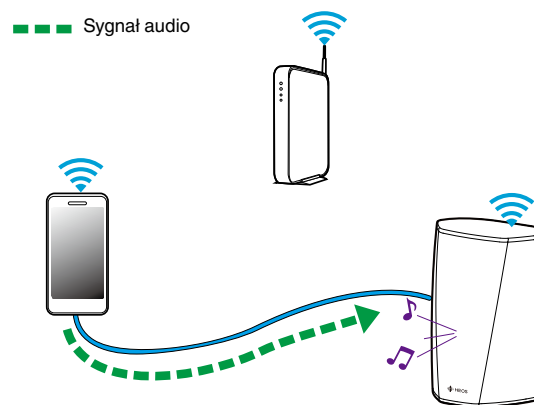

## Odtwarzanie muzyki z pamięci USB

- 1** Podłącz sformatowane urządzenie pamięci masowej USB FAT32 do portu USB znajdującego się z tyłu głośnika HEOS.
- 2** Wybierz opcję “Muzyka z USB” w zakładce “Muzyka”.
- 3** Wybierz nazwę głośnika HEOS.
- 4** Przejdź do muzyki zapisanej w pamięci USB i wybierz utwór do odtwarzania.

### UWAGA

- Jeśli w pamięci USB zapisano dużą liczbę plików muzycznych, nazwa urządzenia HEOS może pojawić się na liście “Muzyka z USB” dopiero po kilku minutach.
- Nie jest możliwe podłączenie i używanie komputera korzystając z portu USB tej jednostki za pomocą kabla USB.

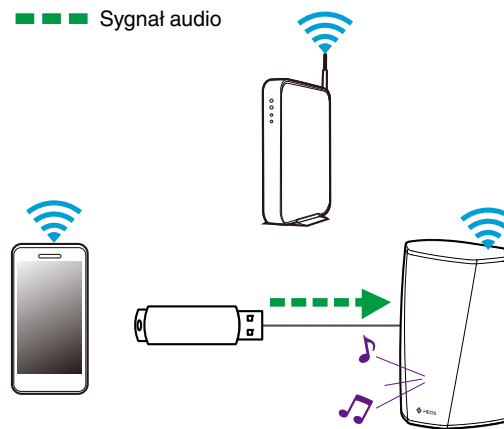

## Odtwarzanie muzyki z pamięci Bluetooth

### ■ Parowanie głośnika HEOS z posiadanymi urządzeniami Bluetooth

- 1 Włącz funkcję Bluetooth w urządzeniu przenośnym.
- 2 Naciśnij i przytrzymaj przycisk Bluetooth (📶) z tyłu głośnika HEOS przez 3 sekundy, po czym zwolnij, kiedy dioda LED stanu zamiga dwa razy na zielono.
- 3 Wybierz "HEOS speaker" z listy dostępnych urządzeń Bluetooth.  
W ciągu kilku sekund Twoje urządzenie przenośne potwierdzi, że jest połączone z głośnikiem.
- 4 Rozpocznij odtwarzanie muzyki za pomocą dowolnej aplikacji na urządzeniu.

Dźwięk będzie teraz odtwarzany z głośnika HEOS.

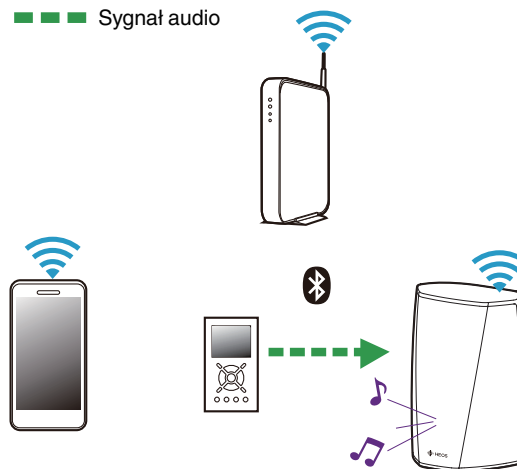

#### UWAGA

- Rozłącz i ponownie nawiąż połączenia Bluetooth z urządzenia Bluetooth.





## Konto HEOS

### ■ Konto HEOS — co to jest?

Konto HEOS to konto główne lub “klucz” do zarządzania wszystkimi usługami muzycznymi HEOS przy użyciu jednej nazwy użytkownika i jednego hasła.

### ■ Konto HEOS — do czego jest potrzebne?

Konto HEOS umożliwia wprowadzenie w jednym miejscu nazw użytkownika i haseł do wszystkich usług muzycznych. Dzięki temu można szybko i łatwo używać aplikacji do sterowania wieloma usługami na różnych urządzeniach. Wystarczy zalogować się do konta HEOS na dowolnym urządzeniu, aby uzyskać dostęp do wszystkich powiązanych usług muzycznych, historii odtwarzania i własnych list odtwarzania, nawet podczas wizyty u znajomego i odtwarzania muzyki na jego systemie HEOS.

### ■ Logowanie się do konta HEOS

Przy pierwszej próbie uzyskania dostępu do dowolnej usługi muzycznej z menu głównego “Muzyka” w aplikacji HEOS zostanie wyświetlony monit o zalogowanie się do konta HEOS.

### ■ Zmiana konta HEOS

- 1 Dotknij zakładki “Muzyka”.
- 2 Kliknij ikonę ustawień  w lewym, górnym rogu ekranu.
- 3 Wybierz “Konto HEOS”.
- 4 Zmień lokalizację, zmień hasło, usuń konto lub wyloguj się z konta.



## Odtwarzanie muzyki z serwisów transmisji strumieniowej

Music Service to internetowa firma muzyczna, która zapewnia dostęp do bogatej kolekcji muzyki w sposób bezpłatny lub za pośrednictwem płatnej subskrypcji. Zależnie od położenia geograficznego można wybrać różne opcje. Więcej informacji na temat usług dostępnych na danym obszarze można uzyskać w witrynie internetowej <http://www.HEOSbyDenon.com>

### ■ Dodawanie usługi muzycznej

Po skonfigurowaniu konta HEOS można dodać obsługiwane usługi muzyczne do systemu HEOS, dotykając logo usługi muzycznej w zakładce “Muzyka”.

Postępuj zgodnie z instrukcjami wyświetlanymi na ekranie w celu dodania nazwy użytkownika i hasła do wybranej usługi muzycznej. Dane dotyczące konta wystarczy podać jeden raz, gdyż zostaną one zapamiętane w usłudze HEOS. Nie trzeba będzie ich podawać przy każdym odtwarzaniu muzyki za pośrednictwem usługi muzycznej.

Dodatkowe usługi muzyczne mogą być dostępne w menu Ustawienia - Źródła muzyki - Muzyka Online.

### ■ Zmiana ustawień usługi muzycznej

- 1 Dotknij zakładki “Muzyka”.
- 2 Kliknij ikonę ustawień  w lewym, górnym rogu ekranu.
- 3 Wybierz “Źródła muzyki”.
- 4 Wybierz “Muzyka Online”.
- 5 Wybierz nazwę usługi muzycznej, którą chcesz edytować.
- 6 Wyloguj się, a następnie ponownie zaloguj, aby powiązać nazwę użytkownika i hasło z kontem HEOS.
- 7 Wybierz opcję “Ukryj na razie”, aby nie dopuścić do wyświetlania logo usługi w menu głównym “Muzyka”.



## Zarządzanie wejściami

W razie podłączenia zewnętrznych urządzeń źródłowych audio do dowolnych wejść głośników HEOS możesz zmienić domyślne nazwy urządzeń źródłowych, aby opisać dane urządzenie, lub ukryć urządzenia, które nie są używane.

- 1** Dotknij ikony ustawień  w lewym, górnym rogu menu głównego “Muzyka” w celu wyświetlenia menu Ustawienia.
- 2** Wybierz “Źródła muzyki”.
- 3** Wybierz “Wejścia”.
- 4** Wybierz głośnik, do którego podłączasz zewnętrzne urządzenie źródłowe audio.

### ■ Zmiana nazw wejść

- 1** Wybierz nazwę wejścia, którą chcesz edytować.
- 2** Wybierz “Nazwa”.
- 3** Wybierz lub wpisz nową nazwę, opisującą podłączone urządzenie.
- 4** Wybierz przycisk Zapisz, aby zapisać zmiany.

### ■ Ukrywanie wejścia

- 1** Wybierz nazwę wejścia, którą chcesz edytować.
- 2** Ustaw przełącznik “Ukryj wejście” w położeniu ON, aby dane wejście nie było wyświetlane na liście urządzeń w menu głównym “Muzyka”.



## Zarządzanie telefonem

Możesz ukryć swój smartfon lub tablet, jeśli nie muszą być widoczne w menu “Źródła muzyki”.

- 1** Dotknij ikony ustawień  w lewym, górnym rogu menu głównego “Muzyka” w celu wyświetlenia menu Ustawienia.
- 2** Wybierz “Źródła muzyki”.
- 3** Wybierz “Ten telefon/iPhone/iPod/iPad”.
- 4** Ustaw przełącznik “Ten telefon/iPhone/iPod/iPad” w położeniu OFF, aby nie dopuścić do wyświetlania logo usługi w menu głównym “Muzyka”.



## Słuchanie tej samej muzyki w wielu pokojach

System HEOS to prawdziwy zestaw audio multi-room, który umożliwia automatyczne synchronizowanie odtwarzania dźwięku przez wiele urządzeń HEOS. Dzięki temu dźwięk dochodzący z różnych pomieszczeń jest idealnie zsynchronizowany i brzmi doskonale!

Do systemu HEOS można dodać maksymalnie 32 urządzenia HEOS. W jedną grupę, działającą jak gdyby to było jedno urządzenie HEOS, można połączyć do 16 pojedynczych urządzeń HEOS.

### ■ Grupowanie pokoi

- 1** Dotknij zakładki “Pomieszczenia”.
- 2** Naciśnij i przytrzymaj palec na symbolu pokoju, w którym nie jest odtwarzana muzyka.
- 3** Przeciągnij go na pokój, w którym jest odtwarzana muzyka (oznaczonego czerwoną obwódką) i oderwij palec od ekranu.

Obydwa pokoje zostaną połączone w jedną grupę i w obydwu pokojach będzie odtwarzana ta sama muzyka.

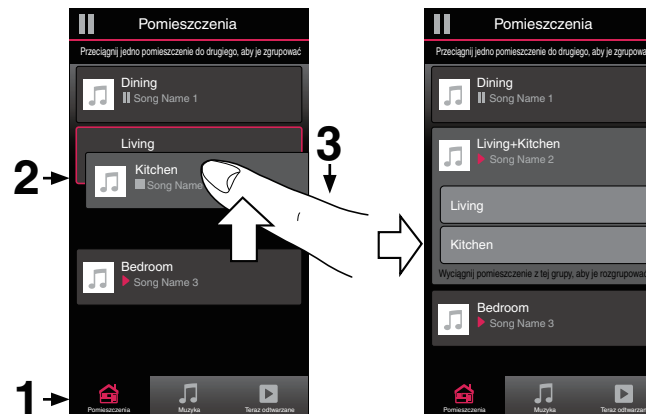

## ■ Rozgrupowanie pokoi

- 1 Dotknij zakładki “Pomieszczenia”.
- 2 Naciśnij i przytrzymaj palec na symbolu pokoju, który chcesz usunąć z grupy.

### UWAGA

- Nie można usunąć pierwszego pokoju, w którym rozpoczęto odtwarzanie przed grupowaniem.

- 3 Przeciągnij go poza grupę i oderwij palec od ekranu.  
Zakończy się odtwarzanie muzyki w pokoju, który został usunięty z grupy. Odtwarzanie będzie kontynuowane w pozostałych pokojach.

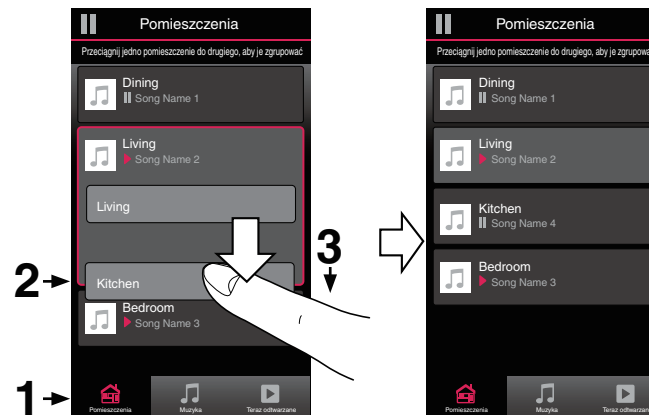

## ■ Grupowanie wszystkich pokoiw (tryb imprezy)

Można łatwo zgrupować 16 pokoiw w Tryb imprezy, wykonując gest “szczypania”.

- 1** Dotknij zakładki “Pomieszczenia”.
- 2** Umieść dwa palce na ekranie nad listą pokoiw.
- 3** Szybko zsuń dwa palce i oderwij je od ekranu.  
Głośniki z wszystkich pokoiw zostaną połączone w jedną grupę; przez głośniki będzie synchronicznie odtwarzana ta sama muzyka.

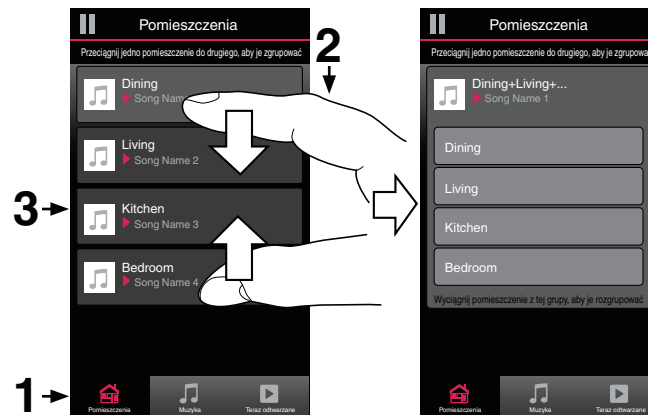

## ■ Rozgrupowanie wszystkich pokoi

Można łatwo rozgrupować wszystkie pokoje i zakończyć tryb imprezy, wykonując gest “rozsunięcia palców”.

- 1** Dotknij zakładki “Pomieszczenia”.
- 2** Umieść dwa złączone palce na ekranie nad listą pokoi.
- 3** Szybko rozsuń dwa palce i oderwij je od ekranu.

Wszystkie pokoje zostaną rozgrupowane, a odtwarzanie muzyki zakończy się (z wyjątkiem “głównego” pokoju, w którym odtwarzanie trwało przed zgrupowaniem pokoi).

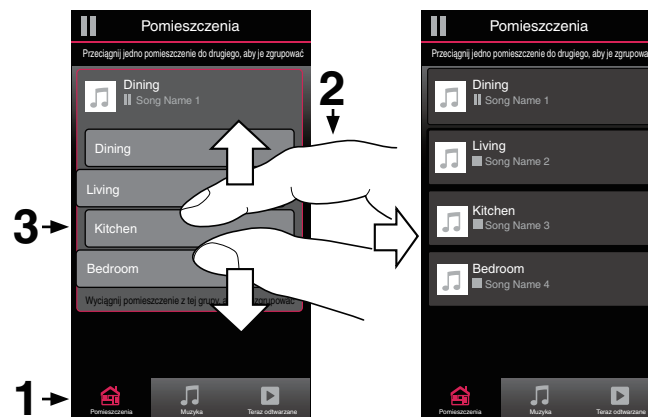





## Parowanie stereo

### ■ Tworzenie pary stereofonicznej

Parę zgodnych głośników HEOS 1 lub HEOS 3, które zostały zgrupowane razem (patrz powyżej), można zapisać jako trwałą parę stereofoniczną, gdzie jeden głośnik odtwarza tylko lewy kanał audio, a drugi odtwarza tylko prawy kanał audio. Sparowane głośniki pojawią się wtedy jako jeden pokój (z dwoma głośnikami odtwarzającymi muzykę) na liście pokoi.

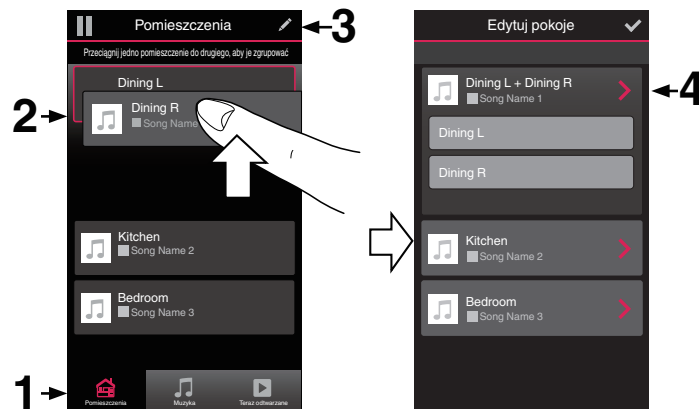

- 1 Dotknij zakładki “Pomieszczenia”.
- 2 Utwórz grupę zawierającą TYLKO dwa zgodne głośniki (patrz “Grupowanie pokoiów” (👉 str. 29)).
- 3 Dotknij ikony ołówka  w celu uruchomienia trybu edycji.
- 4 Dotknij grupy dwóch zgodnych głośników, aby ją edytować.



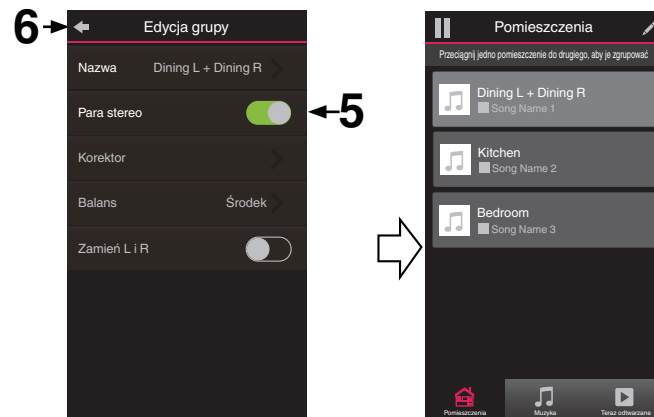

- 5** Dotknij przełącznika pary stereofonicznej, aby sparować dwa głośniki.
- 6** Dotknij strzałki wstecz , aby powrócić do listy pokoi.
- 7** Dotknij ikony zaznaczenia , aby opuścić tryb edycji.  
Grupa dwóch zgodnych głośników pojawi się jako jeden pokój. W każdej chwili możesz zmienić nazwę sparowanego pomieszczenia stereofonicznego.



## ■ Zmiana nazwy pary stereofonicznej



- 1 Dotknij zakładki “Pomieszczenia”.
- 2 Dotknij ikony ołówka  w celu uruchomienia trybu edycji.
- 3 Dotknij pary stereofonicznej (pokój, który zawiera dwa zgodne głośniki HEOS), aby edytować grupę.
- 4 Dotknij “Nazwa”.
- 5 Wybierz nazwę pary głośników lub podaj nową.
- 6 Dotknij ikony zapisu , aby zapisać zmiany.

## ■ Ustawianie balansu



- 1 Dotknij zakładki “Pomieszczenia”.
- 2 Dotknij ikony ołówka  w celu uruchomienia trybu edycji.
- 3 Dotknij pary stereofonicznej (pokój, który zawiera dwa zgodne głośniki HEOS), aby edytować grupę.
- 4 Wybierz “Balance”.
- 5 Dostosuj balans w lewo lub w prawo.
- 6 Dotknij ikony zaznaczenia , aby opuścić tryb edycji.



## ■ Zamiana kanałów lewego i prawego w parze stereofonicznej

- 1 Dotknij zakładki “Pomieszczenia”.
- 2 Dotknij ikony ołówka  w celu uruchomienia trybu edycji.
- 3 Dotknij pary stereofonicznej (pokój, który zawiera dwa zgodne głośniki HEOS), aby edytować grupę.
- 4 Dotknij przełącznika Zamień L&R, aby zamienić kanały lewy i prawy dwóch głośników.
- 5 Dotknij strzałki wstecz , aby powrócić do listy pokoi.
- 6 Dotknij ikony zaznaczenia , aby opuścić tryb edycji.

## ■ Usuwanie pary stereofonicznej

- 1 Dotknij zakładki “Pomieszczenia”.
- 2 Dotknij ikony ołówka  w celu uruchomienia trybu edycji.
- 3 Dotknij pary stereofonicznej (pokój, który zawiera dwa zgodne głośniki HEOS), aby edytować grupę.
- 4 Dotknij przełącznika pary stereofonicznej, aby zamienić sparowane głośniki w dwa indywidualne głośniki.
- 5 Dotknij strzałki wstecz , aby powrócić do listy pokoi.
- 6 Dotknij ikony zaznaczenia , aby opuścić tryb edycji.



## Korzystanie z kolejki Teraz odtwarzane

Zestaw HEOS udostępniia kolejkę Now Playing “Kolejka”, w której można umieścić muzykę do odtwarzania. Muzykę można wybrać z dowolnego źródła lokalnego lub online (o ile nie jest to wstępnie zaprogramowana transmisja strumieniowa typu “radio” lub “stacja”). Ta funkcja działa podobnie do szafy grającej. Można wybrać pozycję do odtwarzania (utwór, album, listę odtwarzania, a nawet całą kolekcję muzyczną) i dodać ją do “Kolejki”. Po wybraniu pozycji do odtwarzania zostanie wyświetlony monit o określenie sposobu ich umieszczenia w kolejce.

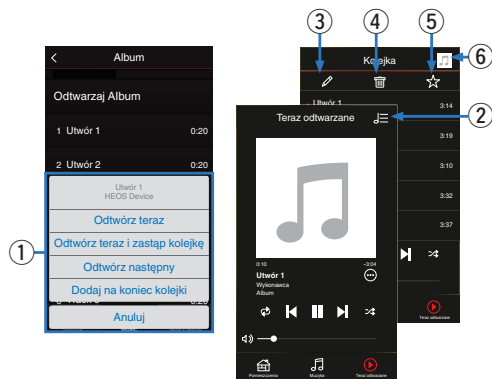

### 1 Menu Kolejka

Po wybraniu pozycji do odtwarzania pojawi się pytanie, czy chcesz ją dodać do kolejki.

### 2 Ikona Kolejka

### 3 Ikona Ołówek

### 4 Ikona Usuń

### 5 Ikona Zapisz

### 6 Okładka lub ikona HEOS

Możesz wrócić do ekranu kolejki “Teraz odtwarzane”, stukając okładkę lub ikonę HEOS.

### ■ Odtwórz teraz

Umożliwia umieszczenie pozycji w kolejce po obecnie odtwarzanym utworze i jej natychmiastowe odtworzenie.

### ■ Odtwórz teraz i zastąp kolejkę

Umożliwia skasowanie kolejki i natychmiastowe odtworzenie wybranej pozycji.

### ■ Odtwórz następny

Umożliwia umieszczenie pozycji w kolejce po obecnie odtwarzanym utworze i jej odtworzenie po zakończeniu tego utworu.



### ■ Dodaj na koniec kolejki

Umożliwia dodanie pozycji na końcu kolejki.





## Zmiana kolejności pozycji w kolejce Teraz odtwarzane

Po dodaniu utworów do kolejki można zmienić ich kolejność lub usunąć niektóre z nich:

- 1** Dotknij zakładki “Teraz odtwarzane”.
- 2** Dotknij ikony kolejki  w prawym, górnym rogu ekranu.
- 3** Dotknij ikony ołówka  w celu uruchomienia trybu edycji.
- 4** Zmień kolejność utworów w kolejce, przeciągając ikonę listy  (z prawej strony każdego utworu) w górę lub w dół.

## Usuwanie utworów z kolejki odtwarzania



Z kolejki Now Playing można usuwać utwory jeden po drugim:

- 1** Dotknij zakładki “Teraz odtwarzane”.
- 2** Dotknij ikony kolejki  w prawym, górnym rogu ekranu.
- 3** Dotknij ikony ołówka  w celu uruchomienia trybu edycji.
- 4** Wybierz utwór(y), który(e) chcesz usunąć.
- 5** Dotknij ikony usuwania , aby usunąć wszystkie wybrane utwory z kolejki odtwarzania.





## Usuwanie wszystkich utworów z kolejki odtwarzania

Z kolejki Now Playing można usunąć wszystkie utwory:

- 1 Dotknij zakładki “Teraz odtwarzane”.
- 2 Dotknij ikony kolejki  w prawym, górnym rogu ekranu.
- 3 Dotknij ikony Usun , aby potwierdzić usunięcie wszystkich utworów z kolejki.



## Zapisywanie list odtwarzania

Kolejkę Now Playing można zapisać jako listę odtwarzania HEOS. Taką listę można otworzyć w późniejszym czasie. Nowa lista odtwarzania będzie dostępna po dotknięciu przycisku Playlists na zakładce “Muzyka” każdej aplikacji do sterowania połączonej z systemem HEOS.

- 1 Dotknij zakładki “Teraz odtwarzane”.
- 2 Dotknij ikony kolejki  w prawym, górnym rogu ekranu.
- 3 Dotknij ikony zapisu .
- 4 Wprowadź nazwę listy odtwarzania i dotknij ikony .

## Odtwarzanie z powtarzaniem i odtwarzanie losowe

Elementy sterowania odtwarzaniem są wyświetlane na ekranie “Teraz odtwarzane”.

- 1 Dotknij zakładki “Teraz odtwarzane”.
- 2 Puknij kontrolki powtarzania  i kolejności losowej .



## Korzystanie z ulubionych

HEOS oferuje funkcję “Ulubione HEOS”, która umożliwia dodawanie stacji, które chcesz móc szybko odtwarzać, jako ulubionych. Stacje można wybierać z internetowych zasobów muzycznych, takich jak strumienie “Radio” czy “Station”. Funkcja “Ulubione HEOS” wyświetla listę stacji z różnych serwisów.

### ■ Dodawanie stacji do HEOS ulubione

Wybierz stację z internetowych zasobów muzycznych. Kiedy zostanie wyświetlony ekran menu obsługi, wybierz opcję “Dodaj Stację do Ulubionych HEOS”.

#### UWAGA

- Można to także zrobić, wybierając opcję “Dodaj Stację do Ulubionych HEOS” w menu odtwarzanej stacji.

### ■ Usuwanie stacji z HEOS ulubione

- 1 Dotknij zakładki “Muzyka”.
- 2 Wybierz “Ulubione”.
- 3 Dotknij ikony ołówka  w celu uruchomienia trybu edycji.
- 4 Stuknij “Usuń”, aby usunąć stację.





## Regulacja ustawień głośników

Można dostosować ustawienia każdego głośnika w systemie HEOS:

- 1** Dotknij ikony ustawień  w lewym, górnym rogu menu głównego “Muzyka” w celu wyświetlenia menu Ustawienia.
- 2** Wybierz opcję “Moje urządzenie”, aby wyświetlić listę urządzeń HEOS.
- 3** Wybierz głośnik, którego ustawienia chcesz dostosować.

### Zmiana nazwy głośnika

- 1** Wybierz “Nazwa”.
- 2** Wybierz nazwę głośnika lub podaj nową.
- 3** Dotknij ikony , aby zapisać wprowadzone zmiany.

### Zmiana połączenia sieci bezprzewodowej

- 1** Wybierz “Sieć”.  
Zostanie wyświetlona lista sieci, do których można podłączyć głośnik.
- 2** Wybierz sieć, do której chcesz dołączyć głośnik.  
Poczekaj na zmianę połączenia sieciowego głośnika.

#### UWAGA

- Gdy głośnik jest podłączony do przewodowej sieci Ethernet, połączenie przewodowe zostanie wybrane automatycznie. Aby ponownie połączyć się z siecią bezprzewodową, należy odłączyć przewód Ethernet z tyłu głośnika.



## Zmiana ustawień korektora głośnika

- 1 Wybierz “Korektor”.
- 2 Zmień ustawienie “Soprany” lub “Bas”.

### UWAGA

- Dotknij przycisku Resetowanie, aby przywrócić ustawienia domyślne.

## Zmiana orientacji głośnika (tylko model HEOS 3)

Głośnik HEOS 3 można ustawić zarówno w pionie jak i w poziomie. Każda orientacja ma własną konfigurację dźwięku, który należy odpowiednio ustawić, aby zapewnić optymalną jakość.

- 1 Wybierz “Orientacja”.
- 2 Wybierz opcję “Pionowy”, jeśli chcesz ustawić głośnik HEOS 3 pionowo, albo wybierz opcję “Poziomy”, jeśli chcesz ustawić głośnik HEOS 3 poziomo.

Dotknij strzałki wstecz , aby automatycznie zapisać ustawienia.

## Regulacja jakości dźwięku

Wybiera opcję transkodowania dla retransmisji dźwięku z jednego urządzenia HEOS do innego urządzenia HEOS (lub grupy urządzeń) przez sieć.

Kiedy zostanie wybrane ustawienie, źródła dźwięku o wysokiej szybkości transmisji pochodzące z pierwszego urządzenia (takiego jak wejście analogowe, WAV, FLAC oraz PCM) będą transkodowane, aby zapewnić najwyższy poziom niezawodności dla strumienia audio.

- 1 Wybierz “Jakość”.
- 2 Wybierz Normalny (ustawienie domyślne) lub Wysoka.



- Jeśli wybierzesz ustawienie Wysoki i jakość dźwięku pogorszy się podczas przesyłania strumieniowego ze źródeł z jednego urządzenia do innych urządzeń, wybierz ustawienie Normalny (ustawienie domyślne).

## Regulacja jaskrawości wskaźnika stanu

- 1 Wybierz “Status Kontrolki”.
- 2 Zwiększ lub zmniejsz jaskrawość albo ustaw suwak w pozycji Wył., aby całkowicie wyłączyć wskaźnik stanu.



## Zaawansowane ustawienia głośników

### Przeostroga

- Zmiana tych ustawień może być przyczyną odłączenia głośnika od sieci i wyłączenia odtwarzania. Nie zaleca się zmiany tych opcji przez osoby, które nie znają znaczenia ustawień zaawansowanych.

## ■ Ustawienia sieci

- 1** Wybierz “Zaawansowane”.
- 2** Wybierz zakładkę “NETWORK SETTINGS”.
- 3** Przewiń zawartość ekranu w dół, aby wyświetlić wszystkie opcje dotyczące:
  - a. Network Interface (Ethernet or Wireless)
  - b. Wireless Settings
  - c. IP Address Settings (Automatic or Manual)
  - d. Wireless Power Saving
- 4** Wybierz opcję Save Settings, aby zastosować nowe ustawienia, lub opcję Cancel Changes, aby przywrócić poprzednie ustawienia.

## ■ Informacje na temat funkcji Wireless Power Saving

Funkcja Wireless Power Saving oszczędza energię, wyłączając zasilanie modułu sieci bezprzewodowej w urządzeniu HEOS, kiedy urządzenie to zostanie podłączone do sieci Ethernet. W przypadku odłączenia przewodu Ethernet od urządzenia HEOS, automatycznie zostanie wyłączona funkcja Wireless Power Saving i włączony sygnał radiowy sieci bezprzewodowej, aby urządzenie HEOS zostało wykryte w sieci bezprzewodowej.

### UWAGA

- Jeśli funkcja Wireless Power Saving (Bezprzewodowe oszczędzanie energii) jest włączona, zasilanie Wi-Fi zostanie tymczasowo włączone podczas dostępu do ekranu My Devices - (My Devices) - Network [Moje urządzenia - (Moje urządzenia) - Sieć] w aplikacji HEOS lub po każdym naciśnięciu przycisku Connect (Połącz) na urządzeniu.



## ■ Aktualizacja oprogramowania firmware

**1** Wybierz “Zaawansowane”.

**2** Wybierz zakładkę “FIRMWARE UPDATE”.

Update status

---

Sprawdź ręcznie, czy jest dostępna aktualizacja oprogramowania firmware.

---

Allow updates

---

ON (domyślne):	Zezwala na przeprowadzenie aktualizacji
-------------------	---

---

OFF:	Nie zezwala na przeprowadzenie aktualizacji
------	---

---

**3** Wybierz opcję **Save Settings**, aby zastosować nowe ustawienia, lub opcję **Cancel Changes**, aby przywrócić poprzednie ustawienia.

## ■ Informacje

Wyświetlanie danych technicznych urządzenia HEOS.

**1** Wybierz “Zaawansowane”.

**2** Wybierz zakładkę “ABOUT”.

**3** Przewiń zawartość ekranu w dół, aby wyświetlić informacje dotyczące głośnika

- a. Hardware
- b. Software
- c. Device



# Aktualizacja systemu

Zestaw HEOS umożliwia instalowanie rozszerzeń oraz aktualizacji za pośrednictwem szybkiego łącza internetowego. Postępuj zgodnie z instrukcjami wyświetlanymi na ekranie w celu zaktualizowania oprogramowania urządzenia HEOS i/lub aplikacji do sterowania.

- 1** Dotknij ikony ustawień  w lewym, górnym rogu menu głównego “Muzyka” w celu wyświetlenia menu Ustawienia.
- 2** Wybierz “Aktualizacja oprogramowania”.

## Sprawdź aktualizacje

Postępuj zgodnie z instrukcjami wyświetlanymi na ekranie w celu zainstalowania dostępnych aktualizacji systemu HEOS.

## Automatyczna aktualizacja

**ON (domyślne):** Właściwe aktualizacje są wykonywane automatycznie.

**OFF:** Użytkownik zostanie poinformowany o aktualizacji za pomocą aplikacji HEOS.



## Funkcje zaawansowane

System HEOS udostępnia kilka zaawansowanych funkcji, z którymi można zapoznać się po nauczeniu się operacji podstawowych. Aby uzyskać dostęp do funkcji zaawansowanych systemu HEOS, wykonaj poniższe czynności:

- 1** Dotknij ikony ustawień  w lewym, górnym rogu menu głównego “Muzyka” w celu wyświetlenia menu Ustawienia.
- 2** Wybierz opcję “Ustawienia zaawansowane”, aby wyświetlić listę dostępnych ustawień.

### Udostępnianie muzyki przechowywanej w urządzeniu mobilnym

Aplikacja HEOS posiada funkcję o nazwie “Udostępnianie muzyki”. Umożliwia ona udostępnianie lokalnej muzyki przechowywanej w urządzeniu mobilnym innym użytkownikom aplikacji HEOS w sieci lokalnej. Aby włączyć tę funkcję, wybierz opcję “Udostępnianie muzyki” i włącz ją “WŁĄCZONY”.

Nazwa urządzenia, z którego jest udostępniana muzyka, pojawi się jako serwer muzyczny. Inni użytkownicy aplikacji HEOS mogą przeglądać muzykę w tym urządzeniu i odtwarzać ją.

### Działanie bezprzewodowe

Można sprawdzić status połączenia bezprzewodowego urządzenia HEOS.

#### Jakość

Doskonała / Dobra / Słaba

#### UWAGA

- Jeśli jakość działania urządzenia HEOS jest “Słaba”, upewnij się, że urządzenia HEOS nie znajdują się w pobliżu innych urządzeń elektronicznych, które mogłyby zakłócać łączność bezprzewodową (np. kuchenki mikrofalowe, telefony bezprzewodowe, telewizory itp...)

#### Sygnał

Doskonała / Dobra / Słaba

#### UWAGA

- Jeśli jakość sygnału urządzenia HEOS jest “Słaba”, upewnij się, że urządzenie HEOS znajduje się w zasięgu sieci bezprzewodowej.



## Wyślij diagnostykę

Jeśli występują problemy z siecią lub obsługą systemu HEOS, dział pomocy technicznej firmy Denon może poprosić o wybranie tej opcji. Ta funkcja umożliwia automatyczne wysłanie do działu pomocy technicznej firmy Denon danych diagnostycznych dotyczących systemu HEOS.

### UWAGA

- Nie są wysyłane żadne dane osobowe, zaś przekazane dane nie zostaną nikomu udostępnione.

## Zerowanie aplikacji do sterowania

Ta funkcja umożliwia wyzerowanie aplikacji do sterowania i przywrócenie stanu jej pierwszej instalacji na urządzeniu mobilnym. Nie trzeba usuwać aplikacji, pobierać jej ze sklepu App Store ani instalować od nowa.



# Zarządzanie zasilaniem

## Tryby zasilania

### ■ Tryb szybkiego uruchamiania

Urządzenie HEOS automatycznie wchodzi do "Quick Start Mode", aby zaoszczędzić energię w następujących przypadkach.

Dioda LED stanu przyciemnia się kiedy tryb zmienia się na tryb szybkiego uruchamiania.

#### ❑ Ethernet

Po około 20 minutach braku aktywności i dostępu do sieci po odtwarzaniu muzyki przez sieć Ethernet.

#### ❑ Wi-Fi

Po około 20 minutach braku aktywności i dostępu do sieci po odtwarzaniu muzyki przez połączenie Wi-Fi.

#### ❑ USB

Po około 20 minutach braku aktywności i dostępu do sieci po odtwarzaniu muzyki z urządzenia pamięci USB.

#### ❑ Bluetooth

Po rozłączeniu połączenia Bluetooth i około 20 minutach braku działania po odtworzeniu muzyki przez połączenie Bluetooth.

#### ❑ AUX IN

Po około 20 minutach braku aktywności po odłączeniu przewodu AUX.

### ■ Tryb głębokiego czuwania

Urządzenie może też automatycznie przejść w "Tryb głębokiego czuwania" po zaniku połączenia sieci przewodowej lub bezprzewodowej na ponad 60 minut w "Trybie szybkiego wybierania". W Tryb głębokiego czuwania dioda LED na panelu przednim będzie wyłączona.

Aby "wybudzić" urządzenie HEOS z Tryb głębokiego czuwania, naciśnij przycisk regulacji głośności lub przycisk wyciszenia. Spowoduje to natychmiastowe włączenie diody LED na panelu przednim.



- Po naciśnięciu przycisku wyciszenia i przytrzymaniu go przez 3 sekundy urządzenie przejdzie do głębokiego trybu oczekiwania.

### ■ Wyłączony

Aby całkowicie wyłączyć zasilanie urządzenia, należy odłączyć przewód zasilania z gniazdka ściennego.





## Konfiguracja zestawu HEOS 1 Go Pack

Przed użyciem nowego głośnika HEOS 1 z zestawem HEOS 1 Go Pack, wskazane jest najpierw podłączenie głośnika HEOS 1 do sieci domowej, aby pobrać najnowsze aktualizacje i funkcje.

### Podłączanie akumulatora

- 1 Wykręć zaślepkę na spodzie głośnika HEOS 1 obracając ją przeciwnie do ruchu wskazówek zegara.

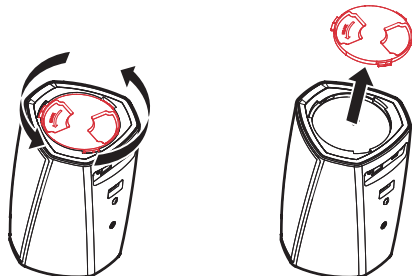

- 2 Wyrównaj czerwone kropki na wierzchu akumulatora i na spodzie głośnika.

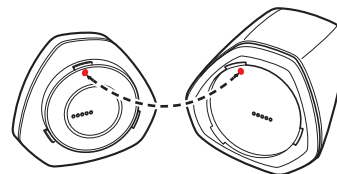

- 3 Obróć akumulator w prawo, dopasowując go do kształtu głośnika.

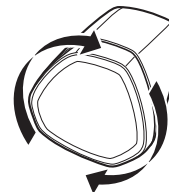

## Ładowanie akumulatora

Aby naładować akumulator, podłącz zasilacz głośnika HEOS 1 do gniazda elektrycznego.

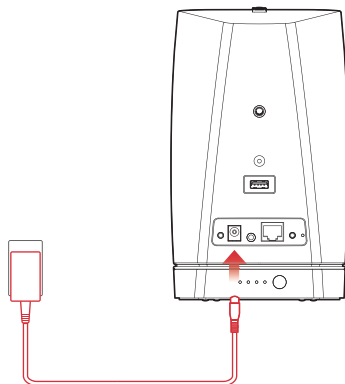

- Pełne naładowanie całkowicie rozładowanego akumulatora zajmuje co najmniej 3,5 godziny. ("Wskaźnik akumulatora zestawu HEOS 1 Go Pack" (📖 str. 67))
- Naładowany w pełni akumulator pozwala korzystać z zestawu HEOS 1 Go Pack przez około 6 godzin. (Czas odtwarzania zależy od temperatury otoczenia, poziomu głośności odtwarzanego materiału i warunków eksploatacji)

## Podłączanie zaślepki

Po pełnym naładowaniu akumulatora, podłącz zaślepkę z tyłu głośnika.

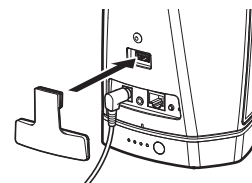

- "Odtwarzanie muzyki z wejścia AUX" (📖 str. 22)
- "Odtwarzanie muzyki z pamięci USB" (📖 str. 23)
- "Odtwarzanie muzyki z pamięci Bluetooth" (📖 str. 24)



## Zakładanie zaślepki

- 1 Odłącz wtyczkę przewodu zasilającego od głośnika.**
- 2 Wciśnij zaślepkę, aby została starannie i równo zamocowana.**

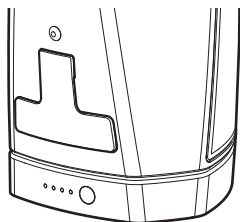

Prawidłowo zamocowana zaślepka zapewnia wodoodporność głośnika HEOS 1 zgodnie ze standardem IPX4. NIE zanurzaj głośnika w wodzie!

## Wyłączanie/włączanie akumulatora.

Aby wyłączyć akumulator, naciśnij i przytrzymaj przez 2 sekundy przycisk z tyłu akumulatora. Diody LED szybko zamigają i zgasną, potwierdzając wyłączenie akumulatora.

Wyłączenie akumulatora pozwala oszczędzać energię, gdy muzyka nie jest odtwarzana i głośnik HEOS 1 nie jest podłączony do zasilacza.

Aby ponownie włączyć akumulator, ponownie naciśnij i przytrzymaj przycisk przez 2 sekundy.

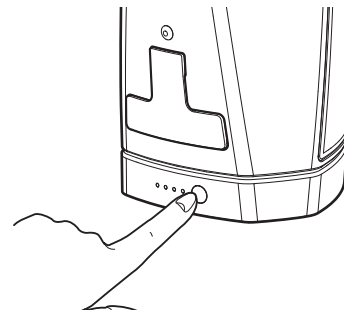

### UWAGA

- Gdy akumulator jest odłączony od głośnika HEOS 1, zawsze jest wyłączony.



## Podstawowe rozwiązywanie problemów

### Mój głośnik nie może połączyć się z moją siecią za pomocą kabla audio

Rozwiązanie	Patrz strona
<ul style="list-style-type: none"> <li>• Przed uruchomieniem głośnika należy upewnić się, że urządzenie mobilne jest podłączone do sieci bezprzewodowej.</li> </ul>	<a href="#">17</a>
<ul style="list-style-type: none"> <li>• Alternatywnie głośnik można podłączyć do routera sieciowego za pomocą dołączonego kabla Ethernet. Po podłączeniu przez Ethernet, aplikacja HEOS powinna rozpoznać głośnik i można ręcznie przenieść go do sieci bezprzewodowej za pomocą Settings/My Devices/Device_Name/Advanced/Network Settings.</li> </ul>	<a href="#">18</a>

### Przednia dioda LED zestawu HEOS 1 ciągle miga

Rozwiązanie	Patrz strona
<ul style="list-style-type: none"> <li>• Przy poziomie naładowania akumulatora bliskim zeru, przednia dioda LED zestawu HEOS 1 może ciągle migać. Oznacza to, że poziom naładowania akumulatora jest niewystarczający, aby uruchomić głośnik. Podłącz zasilacz do głośnika, aby naładować akumulator. W trakcie ładowania można normalnie korzystać z głośnika.</li> </ul>	<a href="#">50</a>



## Nie można sparować urządzenia przenośnego Bluetooth z urządzeniem HEOS

Rozwiązanie	Patrz strona
<ul style="list-style-type: none"><li>• Połączenie z urządzeniem przenośnym Bluetooth działa nieprawidłowo. Wyłącz i włącz urządzenie przenośne, usuń informacje dotyczące parowania i ponownie sparuj głośnik HEOS z urządzeniem przenośnym.</li></ul>	-



## Nie słychać muzyki przesyłanej przez Bluetooth

Rozwiązanie	Patrz strona
<ul style="list-style-type: none"> <li>• Urządzenie przenośne Bluetooth nie jest sparowane z głośnikiem HEOS. Ponownie sparuj głośnik HEOS z urządzeniem mobilnym.</li> </ul>	-
<ul style="list-style-type: none"> <li>• Głośnik HEOS znajduje się w trybie Wi-Fi lub w trybie Aux-in itp. Sparuj i podłącz urządzenie Bluetooth do głośnika HEOS.</li> </ul>	-
<ul style="list-style-type: none"> <li>• Urządzenie przenośne Bluetooth jest połączone z innym urządzeniem audio. Upewnij się, że urządzenie Bluetooth jest połączone z głośnikiem HEOS.</li> </ul>	-
<ul style="list-style-type: none"> <li>• Głośność urządzenia przenośnego Bluetooth jest zbyt niska. Sprawdź głośność na urządzeniu przenośnym Bluetooth. Sprawdź głośność głośnika HEOS.</li> </ul>	-
<ul style="list-style-type: none"> <li>• Głośnik HEOS 1 jest wyłączony. Podłącz zasilanie głośnika HEOS 1 lub włącz akumulator głośnika HEOS 1 przytrzymując przez 2 sekundy wciśnięty przycisk zasilania na akumulatorze. Sprawdź, czy gniazdo zasilania AC działa.</li> </ul>	-
<ul style="list-style-type: none"> <li>• Akumulator głośnika HEOS 1 jest całkowicie rozładowany. Sprawdź wskaźnik akumulatora. Naładuj akumulator ponownie.</li> </ul>	<a href="#">67</a>

## Nie można zamocować akumulatora (tylko model HEOS 1)

Rozwiązanie	Patrz strona
<ul style="list-style-type: none"> <li>• Upewnij się, że na głośniku HEOS 1 nie zainstalowano dolnej zaślepki.</li> </ul>	<a href="#">49</a>
<ul style="list-style-type: none"> <li>• Upewnij się, że w mechanizmie złącza głośnika/akumulatora nie utknęło żadne ciało obce.</li> </ul>	-
<ul style="list-style-type: none"> <li>• Pamiętaj, aby dopasować czerwone kropki przed obróceniem akumulatora w prawo, aby go zablokować.</li> </ul>	<a href="#">49</a>



## Muzyka czasami się zacina lub jest opóźniona

Rozwiązanie	Patrz strona
<ul style="list-style-type: none"> <li>Upewnij się, czy połączenie internetowe działa prawidłowo. Jeśli dzielisz sieć z innymi użytkownikami lub urządzeniami, mogą zużywać większość przepustowości (zwłaszcza jeśli strumieniują wideo).</li> </ul>	<u>7</u>
<ul style="list-style-type: none"> <li>Upewnij się, że głośniki znajdują się w zasięgu sieci bezprzewodowej.</li> </ul>	<u>46</u>
<ul style="list-style-type: none"> <li>Upewnij się, że głośniki nie zostały umieszczone w pobliżu innych urządzeń elektronicznych, które mogłyby zakłócać połączenie bezprzewodowe (takie jak kuchenki mikrofalowe, telefony bezprzewodowe, telewizory itp.).</li> </ul>	<u>46</u>

## Słyszę opóźnienie dźwięku podczas używania wejścia AUX w moim telewizorze

Rozwiązanie	Patrz strona
<ul style="list-style-type: none"> <li>Jeśli podłączyłeś kabel lub zestaw satelitarny do wejścia AUX, aby odtworzyć dźwięk na kilku głośnikach HEOS, możesz słyszeć opóźnienie między czasem, kiedy widzisz, że ktoś mówi, a czasem, gdy słyszysz dźwięk. Dzieje się tak, ponieważ system HEOS buforuje dźwięk przed wysłaniem go do głośników, tak aby dotarł on do wszystkich głośników jednocześnie.</li> </ul>	<u>22</u>
<ul style="list-style-type: none"> <li>Można uniknąć tego opóźnienia korzystając tylko z głośnika, który jest podłączony bezpośrednio do dekodera.</li> </ul>	-



## Słyszę zniekształcenia, kiedy używam wejścia AUX

Rozwiązanie	Patrz strona
<ul style="list-style-type: none"> <li>Sygnaly z wyjść analogowych z niektórych źródeł mogą być dość silne. Jeśli poziom wejściowy urządzenia źródłowego zostanie zwiększony, może dojść do przeciążenia wejść urządzenia HEOS. Raczej nie spowoduje to uszkodzenia, lecz może zniekształcać dźwięk. Początkowo należy ustawić głośność źródła na średnim – niskim poziomie, a następnie odpowiednio ją zwiększyć. Jeśli słychać zniekształcenia, należy zmniejszyć głośność urządzenia.</li> </ul>	-

## Podłączanie do sieci WPS

Rozwiązanie	Patrz strona
<p>Jeśli router obsługuje WPS (Wi-Fi Protected Setup™), bezprzewodowy głośnik HEOS można opcjonalnie połączyć z siecią, używając metody “Naciśnij przycisk” i wykonując następujące kroki:</p> <p>Wi-Fi Protected Setup™ jest znakiem towarowym stowarzyszenia Wi-Fi Alliance.</p> <ol style="list-style-type: none"> <li>Naciśnij przycisk WPS na routerze.</li> <li>W ciągu 2 minut naciśnij i przytrzymaj przez 3 sekundy przycisk Connect (Połącz) znajdujący się z tyłu panelu głośnika HEOS.</li> <li>Dioda LED znajdująca się z przodu głośnika będzie migać przez kilka sekund na zielono, gdy głośnik będzie się łączyć z routerem WPS.</li> <li>Po nawiązaniu połączenia, dioda LED znajdująca się z przodu głośnika będzie świecić na niebiesko.</li> </ol>	<u>7</u>





## Resetowanie głośnika

Rozwiązanie	Patrz strona
Zresetowanie głośnika wyczyści wszystkie ustawienia sieci bezprzewodowej, EQ oraz nazwę, ale zachowa bieżącą wersję oprogramowania. Należy użyć Settings - Add Device, aby ponownie połączyć głośnik z siecią domową przed jego użyciem. Aby zresetować głośnik, naciśnij i przytrzymaj przyciski Connect i Bluetooth z tyłu głośnika HEOS przez 5 sekund, aż znajdująca się z przodu dioda LED zacznie migać na bursztynowo.	–

## Przywracanie ustawień fabrycznych głośnika

Rozwiązanie	Patrz strona
<p>Przywrócenie ustawień fabrycznych głośnika HEOS wyczyści wszystkie ustawienia oraz przywróci oryginalne oprogramowanie zainstalowane fabrycznie.</p> <p><b>Przeostroga</b></p> <ul style="list-style-type: none"> <li>Wszystkie ustawienia zostaną usunięte, a wersja oprogramowania zdegradowana!</li> </ul> <p>Aby przywrócić domyślne ustawienia fabryczne głośnika HEOS, należy odłączyć kabel zasilający z tyłu głośnika HEOS. Naciśnij i przytrzymaj przycisk Bluetooth z tyłu głośnika HEOS, odłącz i ponownie podłącz kabel zasilający i naciskaj przycisk, aż przednia dioda LED zacznie migać na bursztynowo.</p>	–

\* Aby uzyskać więcej informacji, odwiedź <http://www.HEOSbyDenon.com>



## Kontakt z firmą Denon

**Tylko na terenie USA i Kanady:**

Jeśli potrzebujesz dalszej pomocy dla produktu HEOS, skontaktuj się z HEOS poprzez usługi pomocy technicznej Denon poniżej:

Witryna internetowa: [www.HEOSbyDenon.com/Support](http://www.HEOSbyDenon.com/Support)

E-mail: [Support@HEOSbyDenon.com](mailto:Support@HEOSbyDenon.com)

Live Chat: [www.HEOSbyDenon.com/LiveChat](http://www.HEOSbyDenon.com/LiveChat)

Telefon: Bezpłatnie (855) 499 2820

(Pn-Pt 10:00 do 22:00 EST / S 12:00 do 20:00 EST)







**Dla innych regionów:**

Jeśli potrzebujesz dodatkowej pomocy, skontaktuj się z lokalnym działem obsługi klienta firmy Denon lub odwiedź stronę <http://www.HEOSbyDenon.com>





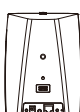



## Tabela diody LED stanu

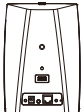





[Przykład] HEOS 1

Obsługa urządzenia	Opis	Stan przedniej diody LED	Stan tylnej diody LED
Wyłączony	Brak zasilania sieciowego lub głęboki tryb czuwania	 (wyłączona)	 (wyłączona)
Podłączenie	Uruchamianie	 (miga)	 (wyłączona)
Włączony	Gotowość — skonfigurowany i połączony z siecią	 (świeci stale)	 (wyłączona)
Włączony	Brak połączenia z siecią	 (świeci stale)	 (świeci stale)

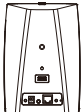







Obsługa urządzenia	Opis	Stan przedniej diody LED	Stan tylnej diody LED
Zmiana sieci	Łączenie z siecią	 (miga)	 (wyłączona)
Ustawienia	Brak połączenia	 (świeci stale)	 (świeci stale)
	Naciśnięto przycisk łączenia	 (miga)	 (miga)
	Połączenie przewodowe jest OK	 (świeci stale)	 (świeci stale)

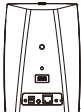







Obsługa urządzenia	Opis	Stan przedniej diody LED	Stan tylnej diody LED
	Łączenie z siecią	 (miga)	 (wyłączona)
	Skonfigurowany i połączony z siecią	 (świeci stale)	 (wyłączona)
	Błąd	 (świeci stale)	 (świeci stale)
Aktualizacja	Trwa aktualizacja	 (miga)	 (miga)

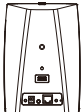









Obsługa urządzenia	Opis	Stan przedniej diody LED	Stan tylnej diody LED
	Ponowne uruchamianie	 (miga)	 (wyłączona)
	Gotowość — skonfigurowany i połączony z siecią	 (świeci stale)	 (wyłączona)
Zerowanie	Miękkie zerowanie — kasowanie ustawień użytkownika	 (szybko miga)	 (świeci stale)
	Twarde zerowanie — przywracanie ustawień fabrycznych	 (miga)	 (świeci stale)











Obsługa urządzenia	Opis	Stan przedniej diody LED	Stan tylnej diody LED
	Ponowne uruchamianie	 (miga)	 (wyłączona)
	Gotowość — nie jest skonfigurowany	 (świeci stale)	 (świeci stale)
Błędy	Błąd oprogramowania firmware	 (miga powoli (nie jest PRZYGASZONA))	 (wyłączona)
	Błąd sprzętu	 (szybko miga)	 (wyłączona)







Obsługa urządzenia	Opis	Stan przedniej diody LED	Stan tylnej diody LED
	Błąd sieci	 (świeci stale)	 (świeci stale)
Zmiana głośności		 (szybko miga)	 (wyłączona)
Wyciszenie		 (powoli miga)	 (wyłączona)
WPS	Aktywna sesja WPS	 (szybko miga)	 (szybko miga)



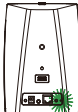

Obsługa urządzenia	Opis	Stan przedniej diody LED	Stan tylnej diody LED
	Połączenie WPS	 (świeci stale przez 3 sekundy)	 (świeci stale)
	Przekroczenie limitu czasu WPS	 (świeci stale przez 3 sekundy)	 (świeci stale)
Zarządzanie zasilaniem	Tryb szybkiego uruchamiania	 (świeci stale przyciemniona)	 (wyłączona)
	Tryb głębokiego czuwania	 (wyłączona)	 (wyłączona)

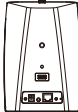

Obsługa urządzenia	Opis	Stan przedniej diody LED	Stan tylnej diody LED
Bluetooth	Parowanie Bluetooth jest aktywne	 (miga dwa razy)	 (miga dwa razy)
	Połączony (brak sieci)	 (miga jeden raz)	 (wyłączona)
	Parowanie Bluetooth nie powiodło się	 (świeci przez 3 s)	 (świeci przez 3 s)





## Wskaźnik akumulatora zestawu HEOS 1 Go Pack

Wskaźnik akumulatora składa się z 4 diod LED sygnalizujących pozostały orientacyjny czas pracy na wewnętrznym akumulatorze oraz stan procesu ładowania po podłączeniu do zasilania.

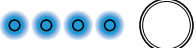

### ■ Po podłączeniu do ładowarki sieciowej/ zasilacza sieciowego (ładowanie)

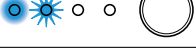
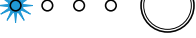
Wciśnij i zwolnij przycisk , aby sprawdzić stan ładowania. Kontrolka ładowania jest widoczny przez około 5 sekund.

Tryb	Stan akumulatora	Dioda LED
Ładowanie	100 %	
Ładowanie	76 – 99 %	
Ładowanie	51 – 75 %	
Ładowanie	26 – 50 %	
Ładowanie	0 – 25 %	

### ■ W przypadku pracy na akumulatorze

Naciśnij i zwolnij przycisk , aby sprawdzić poziom jego naładowania. Poziom naładowania akumulatora wyświetlany jest przez około 5 sekund.

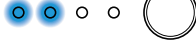
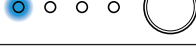
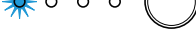
Tryb	Stan akumulatora	Dioda LED
Praca na akumulatorze	76 – 100 %	
Praca na akumulatorze	51 – 75 %	
Praca na akumulatorze	26 – 50 %	
Praca na akumulatorze	6 – 25 %	
Praca na akumulatorze	0 – 5 %	



- Wskaźnik niskiego poziomu naładowania akumulatora: Przy poziomie naładowania akumulatora bliskim zeru, lewa dioda LED może migać. Należy jak najszybciej podłączyć ładowarkę sieciową.



## Obsługiwane rodzaje plików i kodeków

Częstotliwość	Częstotliwość próbkowania	Rozszerzenie pliku	Kodek	Współczynniki kompresji
32/44,1/48 88,2/96/176,4 192 kHz	16/24 bitów	wav	PCM	---
32 kHz 44,1 kHz 48 kHz	16 bitów	mp3	MPEG-1 Audio Layer 3 CBR/VBR	32–320 kb/s
32 kHz 44,1 kHz 48 kHz	16 bitów	m4a aac	AAC-LC	48–320 kb/s
32 kHz 44,1 kHz 48 kHz	16 bitów	wma	wma9 CBR	CBR: 48–192 kb/s
44,1/48 88,2/96/176,4 192 kHz	16/24 bitów	flac	flac	---
44,1/48 88,2/96/176,4 192 kHz	16/24 bitów	m4a	ALAC	---

### UWAGA

- Nie są obsługiwane pliki zabezpieczone w technice DRM, jak np. Fairplay DRM firmy Apple.
- W przypadku wyboru źródła muzyki o wysokim współczynniku kompresji lub wysokiej rozdzielczości, kodek ustawia właściwy poziom przed wyjściem sygnału.
- Dekoder ALAC jest rozprowadzany na podstawie licencji Apache License w wersji 2.0 (<http://www.apache.org/licenses/LICENSE-2.0>)



## Dane techniczne

### Dane techniczne głośników

#### ■ HEOS 3

##### Bezprzewodowa sieć LAN

Rodzaj sieci:	Zgodność z IEEE 802.11a/b/g/n/ac
Zakres stosowanych częstotliwości:	2,4 GHz, 5 GHz

##### Ogólne

Temperatura robocza:	5 °C – 35 °C
Zasilanie:	100–240 V (prąd przemienny), 50/60 Hz
Pobór mocy:	22 W
Pobór mocy w trybie szybkiego uruchamiania: *	3,9 W (Wi-Fi) 3,7 W (Ethernet) 4,3 W (USB) 3,9 W (Bluetooth)
Pobór mocy w trybie głębokiego czuwania: *	0,3 W
Maks. wyjście analogowe:	1 Vrms

\*Przewód podłączony do złącza AUX IN należy odłączyć, aby przełączyć w Tryb szybkiego uruchamiania i Tryb głębokiego czuwania.



## Wymiary

Jednostka: mm

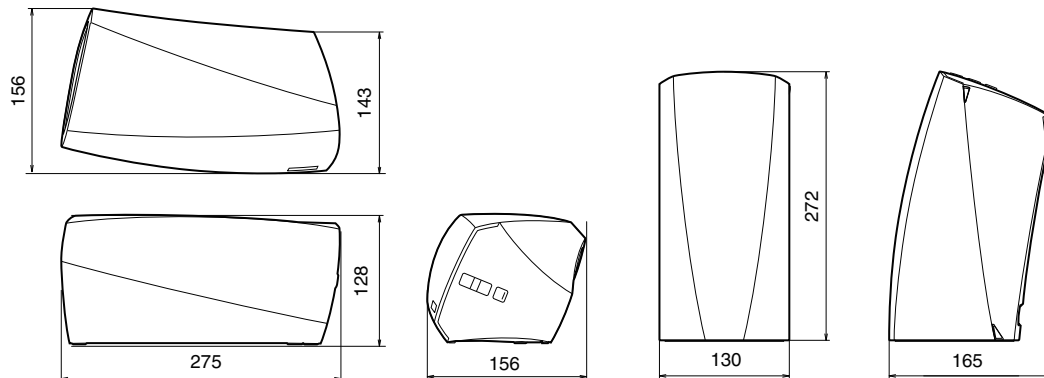

**Waga: 1,9 kg**

Powyższe dane techniczne mogą ulec zmianie ze względu na ulepszenia i zmiany konstrukcyjne.



## ■ HEOS 1

### Bezprzewodowa sieć LAN

Rodzaj sieci:	Zgodność z IEEE 802.11a/b/g/n/ac
Zakres stosowanych częstotliwości:	2,4 GHz, 5 GHz

### Ogólne

Temperatura robocza:	5 °C – 35 °C
Zasilanie:	100–240 V (prąd przemienny), 50/60 Hz
Pobór mocy:	20 W
Pobór mocy w trybie szybkiego uruchamiania: *	4,1 W (Wi-Fi) 3,5 W (Ethernet) 4,5 W (USB) 4,1 W (Bluetooth)
Pobór mocy w trybie głębokiego czuwania: *	0,3 W
Maks. wyjście analogowe:	1 Vrms

\*Przewód podłączony do złącza AUX IN należy odłączyć, aby przełączyć w Tryb szybkiego uruchamiania i Tryb głębokiego czuwania.



## Wymiary

Jednostka: mm

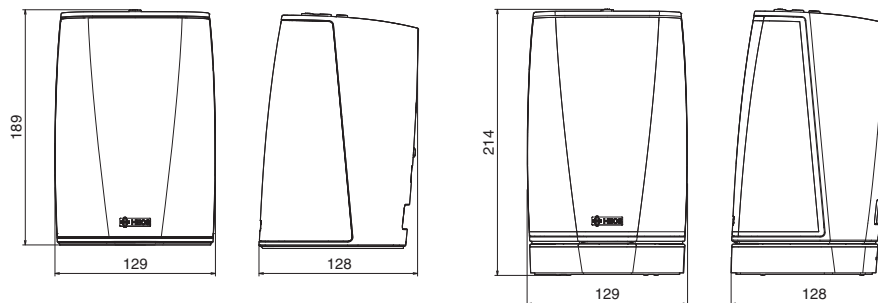

## Waga:

HEOS 1: 1,4 kg

HEOS 1 + Go Pack: 1,7 kg

Powyższe dane techniczne mogą ulec zmianie ze względu na ulepszenia i zmiany konstrukcyjne.





## Informacja

### Znaki towarowe



Google Play i logo Google Play są znakami towarowymi firmy Google LLC.



Apple, logo Apple, iPad, iPhone oraz iPod touch są znakami towarowymi firmy Apple Inc. zarejestrowanymi w USA i innych krajach. App Store jest znakiem towarowym firmy Apple Inc.



Amazon, Kindle, Echo, Alexa, Dash, Fire i wszystkie powiązane logotypy są znakami towarowymi firmy Amazon.com, Inc. lub jej podmiotów powiązanych.



Nazwa i logo Bluetooth® są zastrzeżonymi znakami towarowymi firmy Bluetooth SIG, Inc. i każde użycie tych znaków przez D&M Holdings Inc. jest objęte licencją. Pozostałe znaki towarowe i nazwy handlowe należą do ich odpowiednich właścicieli.



**DENON®**

[HEOSbyDenon.com](http://HEOSbyDenon.com)

3520 10467 00ADE

Copyright © 2016 D&M Holdings Inc. All Rights Reserved.