

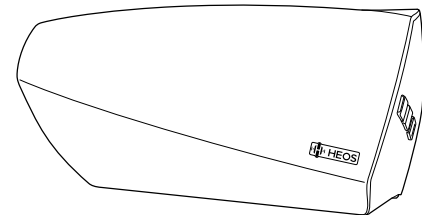

Drahtloser Lautsprecher

Bedienungsanleitung

HEOS 7
HEOS 5
HEOS 3

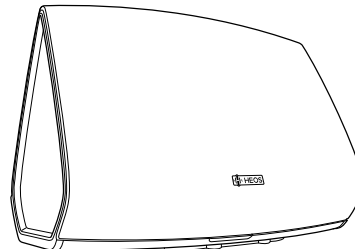
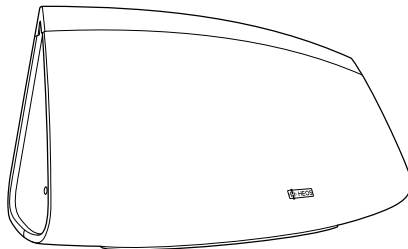

Einführung	6	Benutzung ihres HEOS-Lautsprechers	17
Bevor Sie beginnen	7	Auswählen eines raums/lautsprechers	17
Systemanforderungen	7	Wiedergeben von radio	18
Netzwerkanforderungen	7	Wiedergeben von auf ihrem mobilen gerät gespeicherter musik	18
Anforderungen für die Steuerung	8	Wiedergeben von musik auf ihrem computer im netzwerk oder auf einem NAS	19
Lernen Sie Ihren HEOS-Lautsprecher kennen	9	Wiedergeben von über den AUX-eingang eingehender musik	20
Vorderseite	10	Wiedergeben von musik von einem USB-speichergerät	21
Bedienelemente	11	HEOS-konto	22
Rückseite	12	Was ist ein HEOS-konto?	22
Aufstellen Ihres HEOS-Lautsprechers	13	Warum brauche ich ein HEOS-konto?	22
Wand- oder Deckenbefestigung (nur HEOS 3)	13	Eröffnen eines HEOS-kontos	22
Stromversorgung des HEOS-Lautsprechers	14	Ändern ihres HEOS-kontos	22
So erhalten Sie die HEOS-App	14	Wiedergeben von streaming-musikdiensten	23
Einrichten Ihres ersten HEOS-Lautsprechers	15	Hinzufügen eines musikdiensts	23
Hinzufügen weiterer HEOS-Geräte	16	Ändern der einstellungen eines musikdiensts	23
Hinzufügen kabelgebundener HEOS-Geräte	16	Verwalten der eingänge	24
Hinzufügen kabelloser HEOS-Geräte	16	Ändern des namens von eingängen	24
		Ausblenden eines eingangs	24
		Verwalten ihres telefons	25
		Verwendung von kopfhörern (nur HEOS 7)	25
		Wiedergeben derselben musik in mehreren räumen	26
		Gruppieren von räumen	26
		Aufheben der gruppierung von räumen	27
		Gruppieren aller räume (partymodus)	28
		Aufheben der gruppierung aller räume	29
		Stereo-kopplung	30
		Bilden eines stereo-paars	30
		Ändern des namens eines stereo-paars	32



Einstellen der balance	32
Tauschen der linken und rechten kanäle in einem stereo-paar	33
Entfernen eines stereo-paars	33
Verwenden der wiedergabewarteschlange	34
Jetzt wiedergeben	34
Warteschlange ersetzen	34
Als nächstes wiedergeben	34
Ans Ende der Warteschlange	34
Neuanordnen der wiedergabewarteschlange	35
Löschen von titeln aus der wiedergabewarteschlange	35
Löschen aller titeln aus der wiedergabewarteschlange	36
Speichern von wiedergabelisten	36
Durchführen der wiederholten wiedergabe und zufallswiedergabe	36
Verwendung der favoriten	37
Hinzufügen zu den HEOS-favoriten	37
Löschen eines senders aus den HEOS-favoriten	37

Vornehmen von lautsprechereinstellungen	38
Ändern des namens eines lautsprechers	38
Ändern der drahtlosen netzwerkverbindung	38
Ändern des equalizers des lautsprechers	39
Ändern der lautsprecherausrichtung (nur HEOS 3)	39
Einstellen der audioqualität	40
Einstellen der helligkeit von statusleuchten	40
Erweiterte lautsprechereinstellungen	40
Netzwerkeinstellungen	40
Informationen zur drahtlos-stromsparfunktion	41
Firmware-upgrade	41
Info	42



Aktualisieren Ihres Systems	43	Grundlegende Fehlersuche	47
Erweiterte Funktionen	44	Mein Lautsprecher lässt sich nicht über das Audiokabel an mein Netzwerk anschließen	47
Gemeinsame Nutzung von Musik auf Ihrem mobilen Gerät	44	Ich erhalte eine Meldung "Kein Gerät gefunden"	47
WLAN-Leistung	44	Die Musik ist abgeschnitten oder verzögert manchmal	48
Fehlerbericht senden	45	Ich höre eine Verzögerung, wenn ich den AUX-Eingang mit meinem Fernseher verwende	48
Zurücksetzen Ihrer Steuerungs-App	45	Der klang ist verzerrt, wenn ich den AUX-eingang verwende	49
Stromversorgung	46	Herstellen einer Verbindung zu einem WPS-Netzwerk	49
Stromversorgungsmodi	46	Zurücksetzen des Lautsprechers	49
Netzwerk-standby	46	Zurücksetzen des Lautsprechers auf Werkseinstellungen	50
Tiefes Standby	46	Kontaktieren Sie Denon	51
Aus	46		



Tabelle zum LED-Status	52
Unterstützte Dateitypen und Codecs	58
Technische Daten	59
Technische Daten der Lautsprecher	59
HEOS 7	59
HEOS 5	60
HEOS 3	61
Informationen	62
Marken	62



Vielen Dank für den Kauf dieses HEOS-Produkts. Um einen fehlerfreien Betrieb sicherzustellen, lesen Sie bitte sorgfältig dieses Handbuch, bevor Sie das Gerät in Betrieb setzen.

HINWEIS

- DIESES DOKUMENT ENTHÄLT INFORMATIONEN, DIE SICH OHNE ANKÜNDIGUNG ÄNDERN KÖNNEN.

Die neuesten Informationen finden Sie unter [HEOSbyDenon.com](https://www.heosbydenon.com)

Einführung

Der HEOS-Lautsprecher ist Bestandteil des drahtlosen HEOS-Soundsystems für mehrere Räume, mit dem Sie Ihre Lieblingsmusik jederzeit und überall in Ihrer Wohnung genießen können. Mithilfe Ihres vorhandenen Heim-Netzwerks und der HEOS-App auf Ihrem iOS- oder Android™-Gerät können Sie Musik aus Ihrer eigenen Musikbibliothek oder Musik von zahlreichen Online-Streaming-Musikdiensten durchsuchen und wiedergeben.

- Echtes Mehrraum-Audio – Sie können unterschiedliche Titel in unterschiedlichen Räumen oder den gleichen Titel in allen Räumen wiedergeben
- Die Verwendung Ihres vorhandenen drahtlosen Heim-Netzwerks ermöglicht eine schnelle und einfache Einrichtung
- Branchenführende Audiosynchronisierung zwischen HEOS-Geräten in Mikrosekunden
- Legendäre Audioqualität von Denon

Wenn Sie es eilig haben, gelangen Sie in kürzester Zeit zu Ihrem einzigartigen Musikerlebnis, indem Sie den Schritten in der HEOS-Schnellanleitung folgen (im Lieferumfang Ihres HEOS-Geräts).

[Beispiel] HEOS 5



Weitere Informationen zu den Eigenschaften und Vorteilen Ihres HEOS-Lautsprechers finden Sie in dieser Bedienungsanleitung.



Bevor Sie beginnen

HINWEIS

- Wenn Sie bereits mindestens ein HEOS-Gerät installiert haben, können Sie diesen Abschnitt überspringen und mit "Hinzufügen weiterer HEOS-Geräte" fortfahren (☞ S. 16).

Systemanforderungen

Bevor Sie mit der Installation Ihres ersten HEOS-Lautsprechers beginnen, stellen Sie sicher, dass Sie einige grundlegende Anforderungen verstehen und erfüllen.

■ Netzwerkanforderungen

Wireless Router – Um Ihr HEOS-Musiksystem zu verwenden, sollten Sie in Ihrer Wohnung über ein funktionsfähiges WLAN (Drahtlosnetzwerk) verfügen. Wenn Sie kein WLAN besitzen, wenden Sie sich an Ihren örtlichen Denon-Händler oder einen Elektronikhändler, die Sie beim Kauf und der Installation eines WLANs in Ihrer Wohnung unterstützen werden.

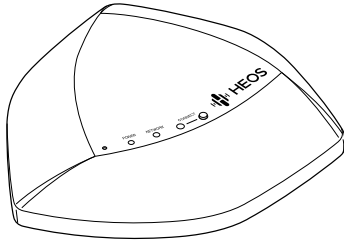

Für den Fall, dass Sie ein neues drahtloses Netzwerk einrichten oder die Reichweite eines bestehenden Netzwerks erweitern möchten, steht der drahtlose Netzwerk-Extender HEOS Extend (separat erhältlich) als Zubehör zur Verfügung. Weitere Informationen zum drahtlosen Extender erhalten Sie bei Denon.

Hochgeschwindigkeits-Internetverbindung – Zum Streamen von Musik vom Internet in Ihre Wohnung greift HEOS auf zahlreichen bekannten Online-Musikdiensten auf das Internet zu. HEOS wurde zudem konzipiert, um Ihnen Software-Aktualisierungen über Ihre Internetverbindung bereitzustellen. Die beste Leistung und Zuverlässigkeit erzielen Sie über DSL, Kabel oder Glasfaser. Bei langsameren Internetverbindungen wie über Satellit kann es zu Leistungsproblemen kommen.



■ Anforderungen für die Steuerung

Mithilfe der kostenlosen HEOS-App können Sie Ihr drahtloses HEOS-System für mehrere Räume über beliebige iOS- oder Android-Mobilgeräte, die folgende Mindestanforderungen erfüllen, steuern:



Mindestanforderungen für iOS

- iOS 7.0 oder höher
- iPhone® 4 oder neuer
- iPad® 2 oder neuer
- iPod touch® (5. Generation) oder neuer



Mindestanforderungen für Android

- Android OS 2.3 oder höher
- Alle Auflösungen



Lernen Sie Ihren HEOS-Lautsprecher kennen

Entnehmen Sie den Lautsprecher der Verpackung, und überprüfen Sie, ob folgende Artikel enthalten sind:

① HEOS-Lautsprecher

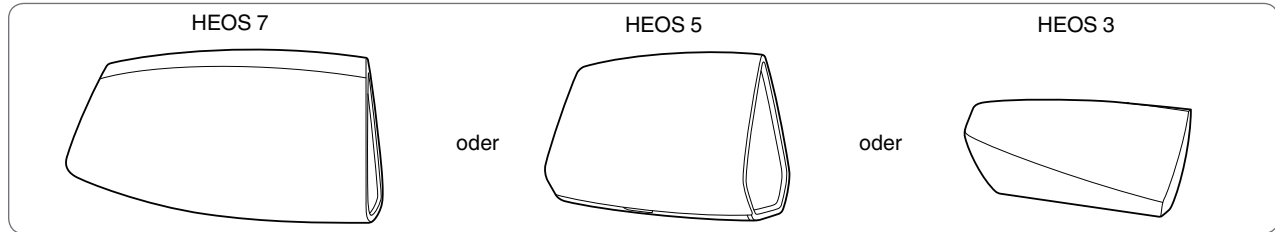

② Kurzanleitung



③ Sicherheitshinweise



④ Garantie (nur für nordamerikanisches Modell)



⑤ Erweiterter Schutzplan (nur für nordamerikanisches Modell)



⑥ Audio-/ Einrichtungskabel

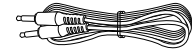

⑦ Ethernet-Kabel

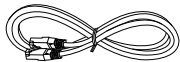

⑧ Netzteil und Netzkabel (für HEOS 7/5)

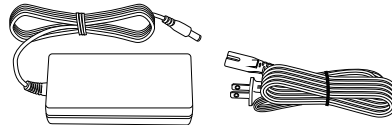

oder

⑨ Netzteil (für HEOS 3)



HINWEIS

- Bitte verwenden Sie das im Lieferumfang Ihres Geräts enthaltene Netzteil und Netzkabel.



■ Vorderseite

HEOS 7

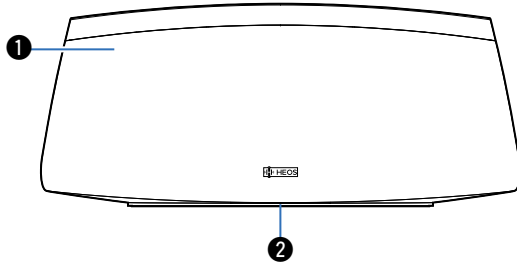

HEOS 5

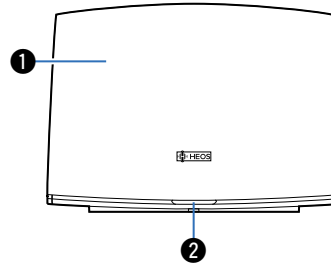

HEOS 3

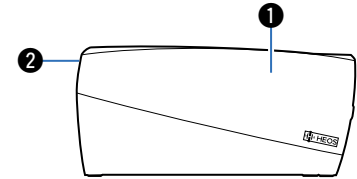

- ① Lautsprecher
- ② Status-LED

Informationen zur LED-Farbe und ihrer Bedeutung finden Sie in der "Tabelle zum LED-Status" ("Tabelle zum LED-Status" (👉 S. 52)).



■ Bedienelemente

HEOS 7

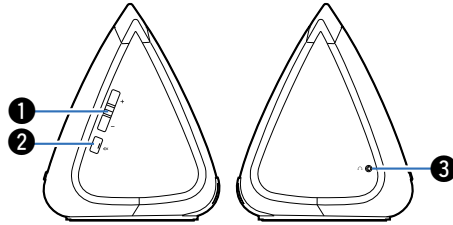

HEOS 5

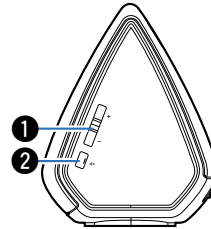

HEOS 3

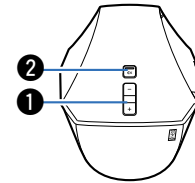

① Tasten für Lautstärke erhöhen/verringern (+, -)

Ermöglichen das Erhöhen oder Verringern der Lautstärke des HEOS-Geräts.

② Stummschalttaste (M)

Ermöglicht das Stummschalten des HEOS-Geräts oder die Aufhebung der Stummschaltung.

③ Kopfhörerausgang (nur HEOS 7)

Wenn Sie einen Kopfhörer anschließen, wird keine Musik mehr aus den eingebauten Lautsprechern ausgegeben. Die Wiedergabe über die Lautsprecher wird fortgesetzt, wenn der Kopfhörer wieder getrennt wird (☞ S. 25).



■ Rückseite

HEOS 7

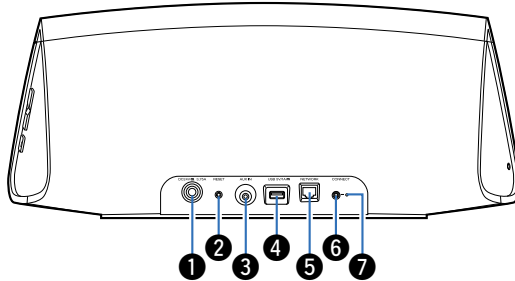

HEOS 5

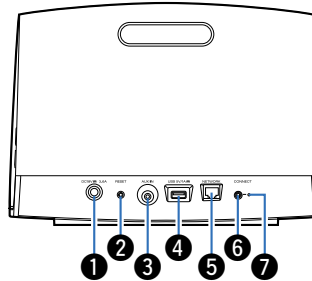

HEOS 3

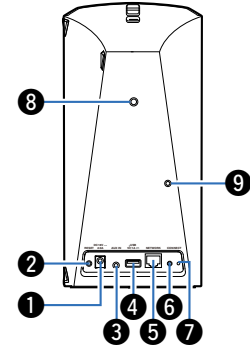

1 Leistungsaufnahme (DC IN)

Schließen Sie hier die externe Stromversorgung an (☞ S. 14).

2 Reset-Taste (RESET)

Es werden mehrere Einstellungen auf die Werkseinstellungen zurückgesetzt (☞ S. 49).

3 AUX-Eingang (AUX IN)

Ermöglicht den Anschluss von Audiogeräten (☞ S. 20).

Wird für das Hinzufügen des Lautsprechers zu Ihrem WLAN verwendet (☞ S. 16).

4 USB-Eingang (USB 5V/1A)

Ermöglicht den Anschluss von USB-Speichergeräten.

5 Netzwerkanschluss (NETWORK)

Ermöglicht die Verbindung dieses Geräts mit einem kabelgebundenen Ethernet-Netzwerk (☞ S. 16).

6 Verbindungstaste (CONNECT)

Wird für die Wi-Fi-Einrichtung verwendet (☞ S. 49).

7 Verbindungsstatus-LED

Zeigt den Status dieses Geräts an (☞ S. 49, 52).

8 Gewindebohrung für Befestigung

Wird für die Befestigung dieses Geräts an der Wand oder Decke verwendet.

9 Bohrung für Sicherheitsverkabelung

Wird verwendet, um ein Herunterfallen des Geräts zu verhindern.



Aufstellen Ihres HEOS-Lautsprechers

Sie können Ihren HEOS-Lautsprecher an einem beliebigen Ort aufstellen, um ein großartiges Musikerlebnis zu erzielen. Bitte beachten Sie bei der Bestimmung des Aufstellungsorts die folgenden einfachen Richtlinien:

- Der HEOS-Lautsprecher muss sich innerhalb der Reichweite Ihres WLANs befinden.
- Die Klangqualität des HEOS-Lautsprechers ist bei einer Aufstellung im Abstand von 8 bis 30 cm von der Wand am besten.
- Halten Sie bei der Aufstellung des Lautsprechers einen Mindestabstand von 30 cm zu Fernsehern, Computern oder anderen Anzeigegegeräten ein, um mögliche Interferenzen zu vermeiden.
- Stellen Sie den Lautsprecher im Raum so weit wie möglich in Ohrhöhe Ihrer Hörposition auf.
- Der HEOS-Lautsprecher ist nicht wasserdicht. Stellen Sie es nicht in der Nähe von Wasserquellen auf, und setzen Sie es nicht Regen oder Schnee aus.

■ Wand- oder Deckenbefestigung (nur HEOS 3)

Der Lautsprecher HEOS 3 kann optional mithilfe einer standardmäßigen Lautsprecher- oder Kamerahalterung mit 6,35-mm-Gewinde und einer Tragfähigkeit von 4,5 kg an der Wand oder Decke befestigt werden. Weitere Informationen zu möglichen Wand- und Deckenbefestigungen erhalten Sie von Ihrem örtlichen Denon- oder Elektronikhändler.

Vorsicht

Es wird empfohlen, ein Sicherheitskabel (nicht im Lieferumfang enthalten) an der Bohrung für die Sicherheitsverkabelung auf der Rückseite des Lautsprechers anzubringen, um Personen- oder Sachschäden zu verhindern, falls der Lautsprecher aus irgendeinem Grund zu Boden fällt.



Stromversorgung des HEOS-Lautsprechers

Schließen Sie das mitgelieferte Netzkabel an der Rückseite des Lautsprechers und den Stecker an einer Wandsteckdose an. Der Lautsprecher kann automatisch zwischen 100 V bis 240 V umschalten.

HEOS 7

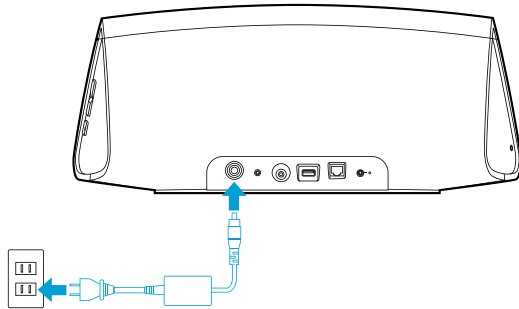

HEOS 5

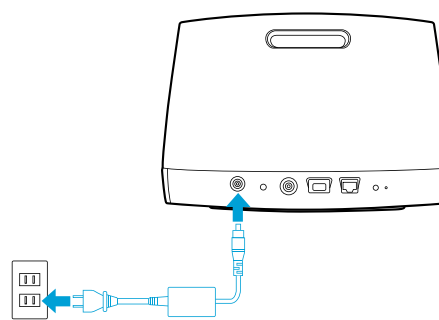

HEOS 3

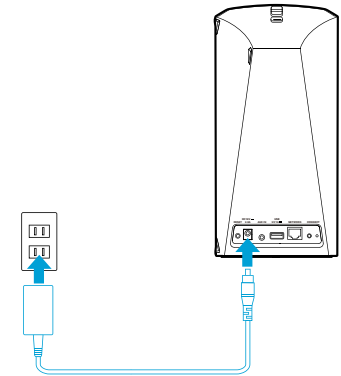

So erhalten Sie die HEOS-App

Die HEOS-App ist das Herzstück des HEOS-Erlebnisses. Mit Ihrem mobilen Gerät und der HEOS App können Sie Ihr HEOS-System von überall in Ihrem Zuhause in Ihrer Handfläche einstellen, browsen, erkunden und steuern.

Laden Sie sich die HEOS-App für iOS oder Android im App StoreSM, im Google PlayTM Store oder in Amazon herunter, indem Sie dort nach "HEOS by Denon" suchen.



Änderung der technischen Angaben und des Designs zum Zwecke der Verbesserung ohne Ankündigung vorbehalten.



Einrichten Ihres ersten HEOS-Lautsprechers

Nachdem Sie Ihren Lautsprecher an der gewünschten Position aufgestellt und die HEOS-App heruntergeladen haben, können Sie den Lautsprecher für die Musikwiedergabe konfigurieren. Dies erfordert einige einfache Schritte, in denen der Lautsprecher mit dem bestehenden Heim-Netzwerk verbunden wird:

Vorsicht

- Schließen Sie das Ethernet-Kabel NICHT an, wenn Sie den Lautsprecher an ein WLAN anschließen möchten. Wenn Sie den Lautsprecher mit einem kabelgebundenen Netzwerk verbinden möchten, schließen Sie ihn mithilfe des Ethernet-Kabels an das Netzwerk oder den Router an.

- 1 Stellen Sie sicher, dass Ihr mobiles Gerät mit Ihrem WLAN verbunden ist (demselben Netzwerk, mit dem Sie die Lautsprecher verbinden möchten). Sie können dies unter den Einstellungen im WLAN-Menü Ihres iOS- oder Android-Geräts überprüfen.**

HINWEIS

- Wenn Ihr WLAN gesichert ist, müssen Sie das Kennwort kennen, um eine Verbindung mit dem Netzwerk herstellen zu können.

- 2 Legen Sie sich das mitgelieferte Audio-/Einrichtungskabel bereit.**

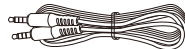

- 3 Starten Sie die HEOS-App auf Ihrem mobilen Gerät.**



- 4 Tippen Sie auf dem Bildschirm auf "Jetzt konfigurieren".**

- 5 Folgen Sie den Anweisungen, um den Lautsprecher Ihrem WLAN hinzuzufügen. (Die Wi-Fi-Einstellungen Ihres mobilen Geräts werden über das Audiokabel auf den Lautsprecher kopiert.)**

HINWEIS

- Wenn Sie Probleme mit der Verbindung Ihres HEOS-Geräts haben, sehen Sie im Abschnitt über die Fehlersuche nach (🔍 S. 47).



Hinzufügen weiterer HEOS-Geräte

Das drahtlose HEOS-Soundsystem für mehrere Räume ist ein echtes Mehrraum-Audiosystem, das automatisch die Audiowiedergabe zwischen mehreren HEOS-Geräten synchronisiert, sodass der Klang in unterschiedlichen Räumen perfekt synchron und in hervorragender Qualität wiedergegeben wird! Sie können Ihrem HEOS-System ganz einfach bis zu 32 HEOS-Geräte hinzufügen.

Hinzufügen kabelgebundener HEOS-Geräte

Schließen Sie das HEOS-Gerät mithilfe eines Ethernet-Kabels an Ihr Heim-Netzwerk an. Die HEOS-Geräte werden daraufhin in der HEOS-App im Bildschirm "Rooms" als neuer Raum angezeigt.

Sie können dem HEOS-Gerät auf Wunsch einen Namen zuweisen, um den Raum anzugeben, in dem Sie es aufgestellt haben.

- 
- Verwenden Sie nur im Fachhandel erhältliche geschirmte STP- oder ScTP LAN-Kabel (CAT-5 oder höher empfohlen).
 - Der Netzwerkstecker darf nicht direkt mit dem LAN-/Ethernet-Anschluss des Computers verbunden werden.

Hinzufügen kabelloser HEOS-Geräte

Sie können Ihrem HEOS-System weitere drahtlose HEOS-Geräte hinzufügen, indem Sie im Einstellungsmenü der HEOS-App "Gerät hinzufügen" auswählen und den Anleitungen folgen:

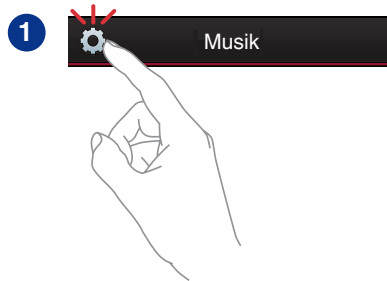

Benutzung ihres HEOS-Lautsprechers

Nachdem Sie Ihr HEOS-Gerät dem Netzwerk hinzugefügt und die HEOS-App auf dem mobilen Gerät installiert haben, können Sie ganz einfach mit der Wiedergabe Ihrer Musik beginnen. Sie können über jedes HEOS-Gerät andere Musik wiedergeben oder dieselbe Musik in perfekter Synchronisation auf allen HEOS-Geräten abspielen. Ganz wie Sie wollen!

Auswählen eines raums/lautsprechers

Wenn Sie mehrere HEOS-Geräte besitzen, müssen Sie dem HEOS-System mitteilen, welches HEOS-Gerät Sie steuern möchten:

- 1 Tippen Sie auf die Registerkarte “Räume”.**
- 2 Wählen Sie den Raum/Lautsprecher aus, den Sie steuern möchten.**
- 3 Tippen Sie auf die Registerkarte “Musik”, um eine Musikquelle auszuwählen oder auf die Registerkarte “Aktuelle Wiedergabe”, um festzulegen, was in dem ausgewählten Raum gespielt werden soll.**

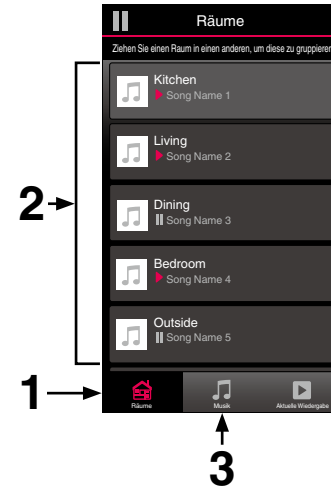

Wiedergeben von radio

Das HEOS-System ermöglicht über den Radiodienst Tuneln den Zugriff auf über 100.000 kostenlose Internetradio-Streams von überall auf der Welt. Tippen Sie im Hauptmenü "Musik" einfach auf das Tuneln-Logo, und durchsuchen Sie die nach praktischen Kategorien organisierten 100.000 Sender, bis Sie einen Ihrer Stimmung entsprechenden Sender gefunden haben.

HINWEIS

- Wenn Sie ein Tuneln-Konto besitzen, können Sie sich unter "Einstellungen - Musikquellen - Tuneln" anmelden und auf alle Tuneln-Sender unter "Meine Favoriten" zugreifen.

■ ■ ■ Audiosignal

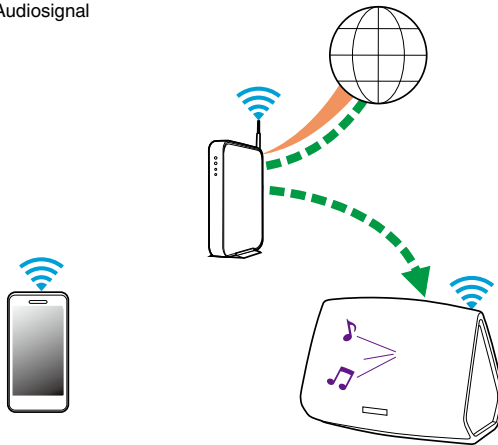

Wiedergeben von auf ihrem mobilen gerät gespeicherter musik

- 1 Tippen Sie auf die Registerkarte "Musik".
- 2 Wählen Sie "Dieses Telefon/iPhone/iPod/iPad" aus.
- 3 Navigieren Sie zu der lokal auf Ihrem Telefon gespeicherten Musik, und wählen Sie einen Titel aus.

■ ■ ■ Audiosignal

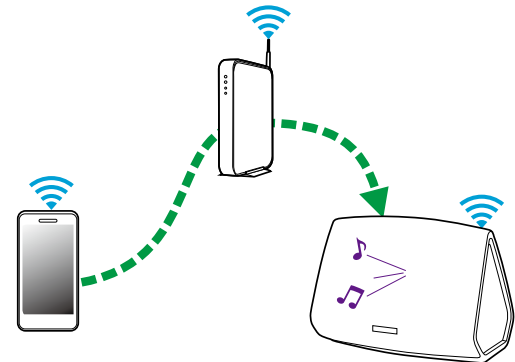

Wiedergeben von musik auf ihrem computer im netzwerk oder auf einem NAS

- 1 Wählen Sie auf der Registerkarte "Musik" die Option "Musikserver" aus.
- 2 Wählen Sie den Namen Ihres Computers im Netzwerk oder des NAS-Servers (Network Attached Storage) aus.
- 3 Navigieren Sie zu der auf Ihrem Computer/NAS gespeicherten Musik, und wählen Sie einen Titel aus.

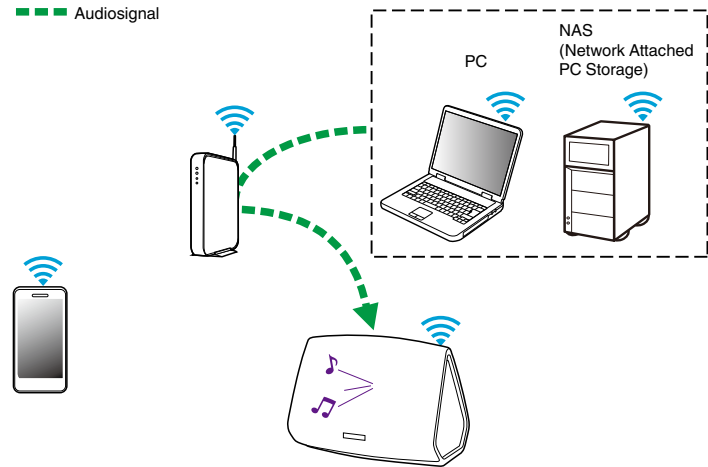

Wiedergeben von über den AUX-Eingang eingehender musik

1 Schließen Sie ein Audiogerät mit einem 3,5-mm-Stereo-Audioausgang mithilfe des mitgelieferten 3,5-mm-Stereo-Audiokabels am AUX-Eingang an.

Wenn ein Stereo-Audiokabel an AUX IN angeschlossen wird, wechselt die Quelle automatisch zu den Eingängen.

HINWEIS

- Wenn ein Kabel an AUX IN angeschlossen ist, wählen Sie "Eingänge" auf der Registerkarte "Musik" aus.

2 Starten Sie die Wiedergabe auf dem Audiogerät.



- Der Ton des Audiogeräts kann direkt über den ausgewählten Lautsprecher wiedergeben oder digitalisiert über das Netzwerk an andere Lautsprecher gesendet werden.

HINWEIS

- Die Signale der Analog-Ausgänge mancher Quellen können sehr stark sein. Wenn der Eingangspegel des Quellengeräts hoch eingestellt ist, kann dies zu einer Überlastung bei den Eingängen des HEOS-Geräts führen. Dies führt nur in seltenen Fällen zu einer Beschädigung, kann jedoch Tonverzerrungen zur Folge haben. Stellen Sie die Lautstärke der Quelle anfangs daher auf einen mittleren bis niedrigen Pegel ein, und erhöhen Sie die Lautstärke danach je nach Bedarf. Falls der Ton verzerrt ist, verringern Sie die Lautstärke am Gerät.

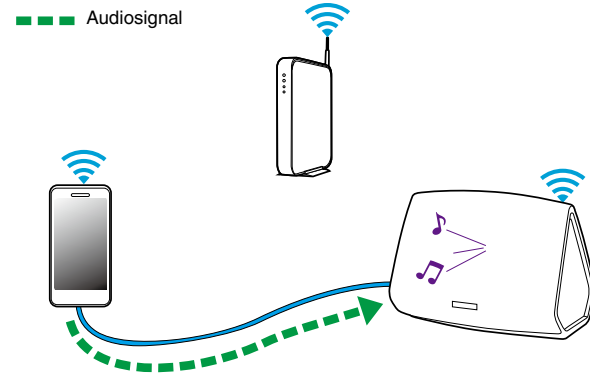

Wiedergeben von musik von einem USB-speichergerät

- 1** Schließen Sie ein mit FAT32 formatiertes USB-Speichergerät am USB-Port auf der Rückseite des HEOS-Lautsprechers an.
- 2** Wählen Sie auf der Registerkarte "Musik" die Option "USB-Musik" aus.
- 3** Wählen Sie den Namen Ihres HEOS-Lautsprechers aus.
- 4** Navigieren Sie zu der auf Ihrem USB-Speichergerät gespeicherten Musik, und wählen Sie einen Titel aus.

HINWEIS

- Wenn auf Ihrem USB-Speichergerät eine große Anzahl Dateien gespeichert ist, kann es einige Minuten dauern, bis der Name Ihres HEOS-Geräts in der Liste "USB-Musik" angezeigt wird.
- Es ist nicht möglich, einen Computer mit einem USB-Kabel über den USB-Anschluss dieses Geräts anzuschließen und zu benutzen.

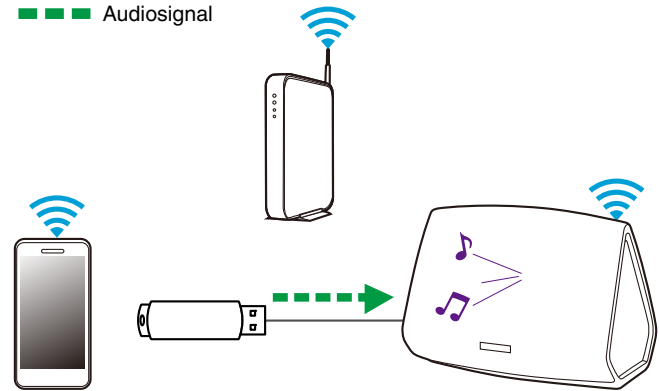

HEOS-konto

■ Was ist ein HEOS-konto?

Das HEOS-Konto ist das Hauptkonto oder der "Schlüsselbund" für die Verwaltung aller Ihrer HEOS-Musikdienste mit einem einzigen Benutzernamen und Kennwort.

■ Warum brauche ich ein HEOS-konto?

Mit dem HEOS-Konto brauchen Sie die Anmeldeinformationen für Ihre Musikdienste nur einmal einzugeben. Auf diese Weise können Sie mehrere Steuerungs-Apps auf unterschiedlichen Geräten schnell und einfach verwenden. Sie melden sich einfach auf einem beliebigen Gerät bei Ihrem HEOS-Konto an und haben Zugriff auf alle zugehörigen Musikdienste, Wiedergabeverläufe und benutzerdefinierten Wiedergabelisten, selbst, wenn Sie sich bei einem Freund befinden und Musik über dessen HEOS-System wiedergeben.

■ Eröffnen eines HEOS-kontos

Wenn Sie erstmals versuchen, über das Hauptmenü "Musik" der HEOS-App auf einen Musikdienst zuzugreifen, werden Sie aufgefordert, ein HEOS-Konto zu eröffnen.

■ Ändern ihres HEOS-kontos

- 1 Tippen Sie auf die Registerkarte "Musik".
- 2 Tippen Sie auf das Einstellungssymbol  in der linken oberen Ecke des Bildschirms.
- 3 Wählen Sie "HEOS Konto" aus.
- 4 Ändern Sie Ihre Position, ändern Sie Ihr Kennwort, löschen Sie Ihr Konto oder melden Sie sich von Ihrem Konto ab.



Wiedergeben von streaming-musikdiensten

Ein Musikdienst ist ein Unternehmen, das über kostenlose oder bezahlte Abonnements online Zugriff auf riesige Musiksammlungen gewährt. In Abhängigkeit von Ihrem Heimatland stehen mehrere Optionen zur Auswahl. Weitere Informationen dazu, welche Dienste in Ihrem Land zur Verfügung stehen, finden Sie unter [HEOSbyDenon.com](https://www.heos.com/HEOSbyDenon.com).

■ Hinzufügen eines musikdiensts

Nachdem Sie ein HEOS-Konto eingerichtet haben, können Sie Ihrem HEOS-System unterstützte Musikdienste hinzufügen, indem Sie auf der Registerkarte "Musik" auf das Logo des Musikdiensts tippen.

Folgen Sie den Anweisungen auf dem Bildschirm, um dem ausgewählten Musikdienst Ihren Benutzernamen und Ihr Kennwort hinzuzufügen. Sie brauchen Ihre Kontoinformationen nur einmal einzugeben, da das HEOS-Konto Ihre Anmeldeinformationen sicher speichert, sodass Sie diese nicht jedes Mal einzugeben brauchen, wenn Sie Musik von diesem Dienst wiedergeben möchten.

Unter Einstellungen - Musikdienste sind möglicherweise weitere Musikdienste verfügbar.

■ Ändern der einstellungen eines musikdiensts

- 1 Tippen Sie auf die Registerkarte "Musik".
- 2 Tippen Sie auf das Einstellungssymbol  in der linken oberen Ecke des Bildschirms.
- 3 Wählen Sie "Musikquellen" aus.
- 4 Wählen Sie "Online-Musik" aus.
- 5 Wählen Sie den Namen des Online-Musikdienstes aus, den Sie bearbeiten möchten.
- 6 Melden Sie sich ab und wieder an, um Ihren Benutzernamen und Ihr Kennwort mit Ihrem HEOS-Konto zu verknüpfen.
- 7 Wählen Sie "Fürs erste ausblenden" aus, damit das Logo des Dienstes nicht im Hauptmenü "Musik" angezeigt wird.



Verwalten der eingänge

Wenn Sie externe Audioquellenkomponenten (beispielsweise CD-Player, tragbare Musik-Player, Kabelboxen usw.) an einen Ihrer HEOS-Lautsprechereingänge angeschlossen haben, können Sie die Standardnamen der Eingänge umbenennen, um die tatsächliche Quelle näher zu beschreiben oder nicht verwendete Eingänge auszublenden.

- 1 Tippen Sie zum Aufrufen des Einstellungsmenüs auf das Einstellungssymbol  in der oberen linken Ecke des Hauptmenüs "Musik".**
- 2 Wählen Sie "Musikquellen" aus.**
- 3 Wählen Sie "Eingänge" aus.**
- 4 Wählen Sie den Lautsprecher aus, an den Sie Ihr externes Audioquellengerät anschließen.**

■ Ändern des namens von eingängen

- 1 Wählen Sie den Namen des Eingangs aus, den Sie bearbeiten möchten.**
- 2 Wählen Sie "Name" aus.**
- 3 Wählen Sie einen Namen aus bzw. geben Sie einen neuen Namen ein, um die angeschlossene Quelle zu beschreiben.**
- 4 Wählen Sie zum Speichern Ihrer Änderungen die Speicherschaltfläche aus.**

■ Ausblenden eines eingangs

- 1 Wählen Sie den Namen des Eingangs aus, den Sie bearbeiten möchten.**
- 2 Stellen Sie "Eingänge verbergen" auf EIN, um zu verhindern, dass dieser Eingang auf der Kachel für Eingänge im Hauptmenü "Musik" angezeigt wird.**



Verwalten ihres telefons

Sie können Ihr Smartphone oder Tablet ausblenden, wenn es nicht im Menü "Musikquellen" aufgelistet werden muss.

- 1 Tippen Sie zum Aufrufen des Einstellungsmenüs auf das Einstellungssymbol  in der oberen linken Ecke des Hauptmenüs "Musik".**
- 2 Wählen Sie "Musikquellen" aus.**
- 3 Wählen Sie "Dieses Telefon/iPhone/iPod/iPad" aus.**
- 4 Stellen Sie "Dieses Telefon/iPhone/iPod/iPad" auf AUS, damit das Logo des Dienstes nicht im Hauptmenü "Musik" angezeigt wird.**

Verwendung von kopfhörern (nur HEOS 7)

Sie können Musik über Kopfhörer wiedergeben, indem Sie Ihren bevorzugten Kopfhörer an der 3,5-mm-Kopfhörerbuchse an der Seite des Lautsprechers HEOS 7 anschließen. Wenn Sie einen Kopfhörer an der Buchse anschließen, wird keine Musik mehr aus den eingebauten Lautsprechern wiedergegeben. Die Wiedergabe wird fortgesetzt, wenn der Kopfhörer getrennt wird.

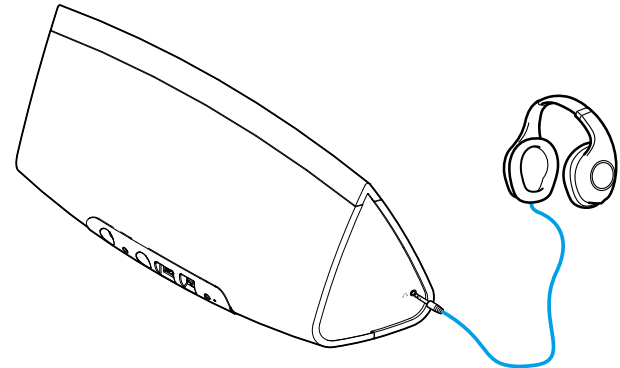

HINWEIS

- Zur Vermeidung von Gehörschäden sollte die Lautstärke nicht übermäßig hoch eingestellt werden.



Wiedergeben derselben musik in mehreren räumen

Das HEOS-System ist ein echtes Mehrraum-Audiosystem, das automatisch die Audiowiedergabe zwischen mehreren HEOS-Geräten synchronisiert, sodass der Klang in unterschiedlichen Räumen perfekt synchron und in hervorragender Qualität wiedergegeben wird! Sie können Ihrem HEOS-System ganz einfach bis zu 32 HEOS-Geräte hinzufügen.

Sie können bis zu 16 einzelne HEOS-Geräte zu einer Gruppe aus HEOS-Geräten zusammenfügen, die wie ein einziges HEOS-Gerät funktioniert.

■ Gruppieren von räumen

- 1 Tippen Sie auf die Registerkarte "Räume".
- 2 Halten Sie den Finger auf einem Raum gedrückt, in dem keine Musik wiedergegeben wird.
- 3 Ziehen Sie ihn zu dem Raum, in dem Musik wiedergegeben wird (gekennzeichnet durch eine rote Umrandung), und heben Sie den Finger.
- 4 Die beiden Räume werden zu einer einzelnen Gerätegruppe zusammengeführt, und in beiden Räumen wird die gleiche Musik in perfekter Synchronisation wiedergegeben.

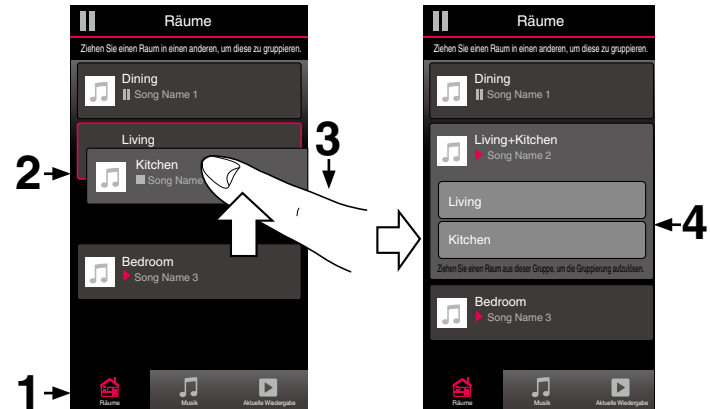

■ Aufheben der gruppierung von räumen

- 1 Tippen Sie auf die Registerkarte “Räume”.
- 2 Halten Sie den Finger auf einem Raum gedrückt, den Sie aus der Gruppe entfernen möchten.

HINWEIS

- Sie können nicht den ersten Raum entfernen, in dem die Musik vor der Gruppierung wiedergegeben wurde.

- 3 Ziehen Sie den Raum aus der Gruppe, und heben Sie den Finger.
- 4 Die Musikwiedergabe in dem Raum, den Sie aus der Gruppe gezogen haben, wird beendet, jedoch in allen anderen Räumen fortgesetzt.

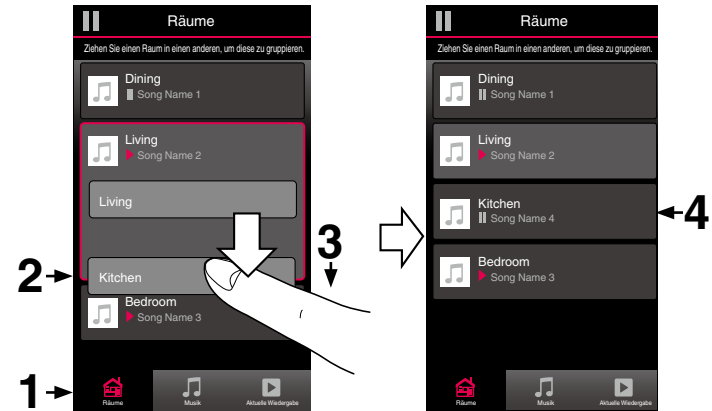

■ Gruppieren aller räume (partymodus)

Durch die Geste des Zusammenziehens von zwei Fingern können Sie ganz einfach die acht Räume zu einem Partymodus gruppieren.

- 1 Tippen Sie auf die Registerkarte "Räume".
- 2 Setzen Sie zwei Finger über der Liste der Räume auf den Bildschirm.
- 3 Ziehen Sie die Finger schnell zusammen, und lassen Sie los.
- 4 Alle Räume werden zusammengeführt und geben die gleiche Musik in perfekter Synchronisation wieder.

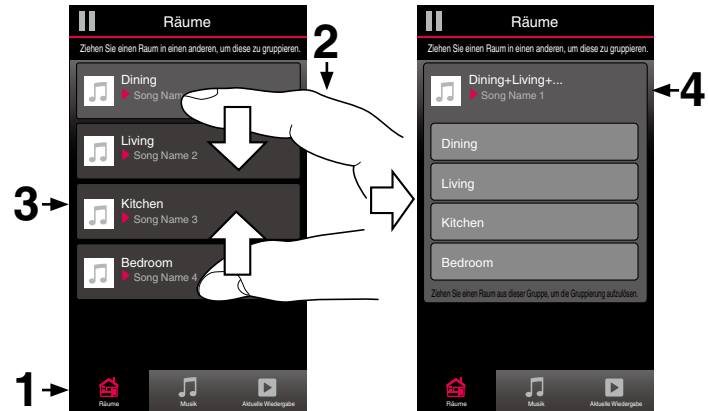

■ Aufheben der gruppierung aller räume

Durch die Geste des Spreizens von zwei Fingern können Sie ganz einfach die Gruppierung für alle Räume aufheben und den Partymodus beenden.

- 1 Tippen Sie auf die Registerkarte “Räume”.
- 2 Setzen Sie zwei Finger dicht nebeneinander über der Liste der Räume auf den Bildschirm.
- 3 Spreizen Sie schnell die beiden Finger, und lassen Sie los.
- 4 Für alle Räume wird die Gruppierung aufgehoben, und die Musikwiedergabe wird in allen Räumen beendet (mit Ausnahme des ursprünglichen “Haupttraums”, in dem die Musik vor der Gruppierung der Räume wiedergegeben wurde).

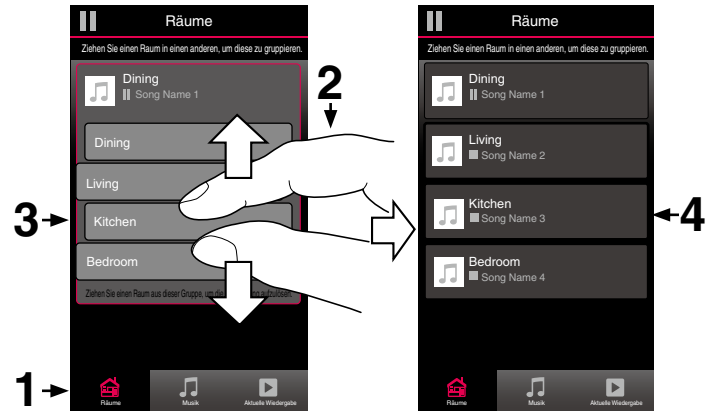

Stereo-kopplung

■ Bilden eines stereo-paars

Ein passendes Paar aus gruppierten HEOS 3-, HEOS 5- oder HEOS 7-Lautsprechern (siehe oben) kann als permanentes Stereo-Paar gespeichert werden, bei dem der eine Lautsprecher nur den linken Kanal für die Audioausgabe verwendet, während der andere Lautsprecher den rechten Kanal für die Audioausgabe nutzt. Gruppierte Lautsprecher werden dann in der Liste mit den Räumen als einzelner Raum angezeigt (mit zwei Lautsprechern für die Musikwiedergabe).

- 1 Tippen Sie auf die Registerkarte "Räume".
- 2 Erstellen Sie eine Gruppe, die NUR zwei passende Lautsprecher enthält (siehe "Gruppieren von räumen" (S. 26)).
- 3 Tippen Sie auf das Stiftsymbol , um den Bearbeitungsmodus aufzurufen.
- 4 Tippen Sie auf die Gruppe mit den beiden passenden Lautsprechern, um die Gruppe zu bearbeiten.

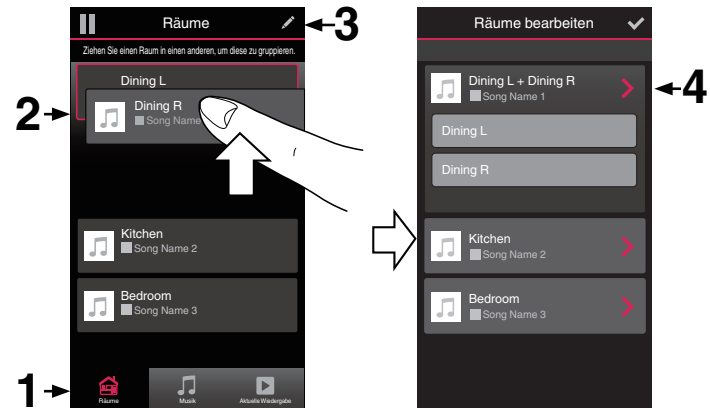

- 5** Tippen Sie auf den Schalter für das Stereo-Paar, um die beiden Lautsprecher zu koppeln.
- 6** Tippen Sie auf den Rückwärtspfeil, um zur Liste der Räume zurückzukehren.
- 7** Tippen Sie auf das Häkchensymbol , um den Bearbeitungsmodus zu verlassen.



Die Gruppe der beiden passenden Lautsprecher wird jetzt als einzelner Raum angezeigt. Sie können den Namen des Raums mit dem Stereo-Paar jederzeit ändern.



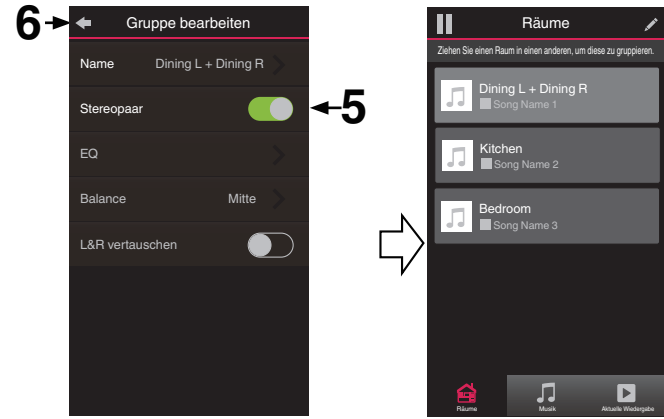

- Bitte ändern Sie die Einstellung für die Ausrichtung der HEOS 3-Lautsprecher in "Vertikal", bevor Sie die Stereo-Kopplung einschalten. So erzielen Sie eine optimale Klangqualität.



■ Ändern des namens eines stereo-paars



- 1 Tippen Sie auf die Registerkarte “Räume”.
- 2 Tippen Sie auf das Stiftsymbol , um den Bearbeitungsmodus aufzurufen.
- 3 Tippen Sie auf ein Stereo-Paar (einen Raum mit zwei passenden HEOS-Lautsprechern), um die Gruppe zu bearbeiten.
- 4 Tippen Sie auf “Name”.
- 5 Wählen Sie einen neuen Namen für Ihr Lautsprecherpaar aus, oder geben Sie einen Namen ein.
- 6 Tippen Sie auf die Speicherschaltfläche , um Ihre Änderungen zu speichern.

■ Einstellen der balance



- 1 Tippen Sie auf die Registerkarte “Räume”.
- 2 Tippen Sie auf das Stiftsymbol , um den Bearbeitungsmodus aufzurufen.
- 3 Tippen Sie auf ein Stereo-Paar (einen Raum mit zwei passenden HEOS-Lautsprechern), um die Gruppe zu bearbeiten.
- 4 Wählen Sie “Balance” aus.
- 5 Nehmen Sie die Balance-Einstellungen für die linke oder rechte Seite vor.
- 6 Tippen Sie auf das Häkchensymbol , um den Bearbeitungsmodus zu verlassen.



■ Tauschen der linken und rechten Kanäle in einem stereo-paar

- 1 Tippen Sie auf die Registerkarte “Räume”.
- 2 Tippen Sie auf das Stiftsymbol , um den Bearbeitungsmodus aufzurufen.
- 3 Tippen Sie auf ein Stereo-Paar (einen Raum mit zwei passenden HEOS-Lautsprechern), um die Gruppe zu bearbeiten.
- 4 Tippen Sie auf den Schalter “Swap L&R”, um die linken und rechten Kanäle der beiden Lautsprecher zu tauschen.
- 5 Tippen Sie auf den Rückwärtspfeil, um zur Liste der Räume zurückzukehren.
- 6 Tippen Sie auf das Häkchensymbol , um den Bearbeitungsmodus zu verlassen.

■ Entfernen eines stereo-paars

- 1 Tippen Sie auf die Registerkarte “Räume”.
- 2 Tippen Sie auf das Stiftsymbol , um den Bearbeitungsmodus aufzurufen.
- 3 Tippen Sie auf ein Stereo-Paar (einen Raum mit zwei passenden HEOS-Lautsprechern), um die Gruppe zu bearbeiten.
- 4 Tippen Sie auf den Schalter für das Stereo-Paar, um die gekoppelten Lautsprecher wieder als zwei einzelne Lautsprecher festzulegen.
- 5 Tippen Sie auf den Rückwärtspfeil, um zur Liste der Räume zurückzukehren.
- 6 Tippen Sie auf das Häkchensymbol , um den Bearbeitungsmodus zu verlassen.



Verwenden der wiedergabewarteschlange

HEOS verwendet eine Wiedergabewarteschlange, in die die Musik eingefügt wird, die Sie wiedergeben möchten. Musik kann aus allen lokalen oder Online-Musikquellen ausgewählt werden (mit Ausnahme von vorprogrammierten Streams vom Typ "Radio" oder "Sender"). Diese Funktion besitzt Ähnlichkeiten mit einer Jukebox. Sie wählen etwas für die Wiedergabe aus (einen Titel, ein Album, eine Wiedergabeliste oder selbst Ihre gesamte Musiksammlung) und fügen dies der "Warteschlange" hinzu. Wenn Sie etwas für die Wiedergabe auswählen, werden Sie gefragt, wie Ihre Musik in die Warteschlange gestellt werden soll.

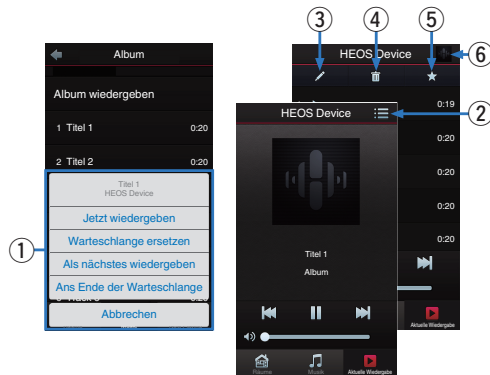

1 Warteschlangenmenü

Wenn Sie etwas für die Wiedergabe auswählen, werden Sie gefragt, wie Ihre Musik in die Warteschlange gestellt werden soll.

2 Warteschlangensymbol

3 Stiftsymbol

4 Löschsymbol

5 Speichersymbol

6 Coverbild oder HEOS-Symbol

Sie können zur Bildschirmanzeige "Aktuelle Wiedergabe" zurückkehren, indem Sie auf das Coverbild oder auf das HEOS-Symbol tippen.

■ Jetzt wiedergeben

Fügt das Element nach dem gerade wiedergegebenen Titel in die Warteschlange ein und gibt es sofort wieder.

■ Warteschlange ersetzen

Löscht die Warteschlange und gibt das ausgewählte Element sofort wieder.

■ Als nächstes wiedergeben

Fügt das Element hinter dem aktuellen Titel in die Warteschlange ein und gibt es nach dem Ende des aktuellen Titels wieder.



■ Ans Ende der Warteschlange

Fügt das Element am Ende der Warteschlange ein.





Neuanordnen der wiedergabewarteschlange

Nachdem Sie Titel in die Warteschlange eingefügt haben, können Sie diese neu anordnen oder einzelne Titel löschen.

- 1 Tippen Sie auf die Registerkarte “Aktuelle Wiedergabe”.**
- 2 Tippen Sie in der rechten oberen Ecke des Bildschirms auf das Warteschlangensymbol .**
- 3 Tippen Sie auf das Stiftsymbol , um den Bearbeitungsmodus aufzurufen.**
- 4 Ändern Sie die Reihenfolge in der Warteschlange, indem Sie das Listensymbol  rechts neben jeder Titelzeile nach oben oder unten ziehen.**

Löschen von Titeln aus der wiedergabewarteschlange



Sie können Titel der Reihe nach aus der Wiedergabewarteschlange löschen:

- 1 Tippen Sie auf die Registerkarte “Aktuelle Wiedergabe”.**
- 2 Tippen Sie in der rechten oberen Ecke des Bildschirms auf das Warteschlangensymbol .**
- 3 Tippen Sie auf das Stiftsymbol , um den Bearbeitungsmodus aufzurufen.**
- 4 Tippen Sie auf die Titel, die Sie löschen möchten.**
- 5 Tippen Sie auf das Löschsymbolsymbol , um alle ausgewählten Titel aus der Wiedergabewarteschlange zu löschen.**





Löschen aller Titel aus der wiedergabewarteschlange

Sie können alle Titel aus der Wiedergabewarteschlange löschen:

- 1 Tippen Sie auf die Registerkarte “Aktuelle Wiedergabe”.**
- 2 Tippen Sie in der rechten oberen Ecke des Bildschirms auf das Warteschlangensymbol .**
- 3 Tippen Sie auf das Löschsymbolsymbol , um zu bestätigen, dass Sie alle Titel aus der Warteschlange löschen möchten.**



Speichern von wiedergabelisten

Sie können die Wiedergabewarteschlange als HEOS-Wiedergabeliste speichern, sodass Sie diese später abrufen können. Die neue Wiedergabeliste steht auf jeder mit Ihrem HEOS-System verbundenen Steuerungs-App über die Schaltfläche “Playlists” auf der Registerkarte “Musik” zur Verfügung.

- 1 Tippen Sie auf die Registerkarte “Aktuelle Wiedergabe”.**
- 2 Tippen Sie in der rechten oberen Ecke des Bildschirms auf das Warteschlangensymbol .**
- 3 Tippen Sie auf das Speichersymbolsymbol .**
- 4 Geben Sie einen Namen für die Wiedergabeliste ein, und tippen Sie auf das Speichersymbolsymbol.**

Durchführen der wiederholten wiedergabe und zufallswiedergabe

Die Wiedergabebedienelemente werden im Bildschirm “Aktuelle Wiedergabe” angezeigt.

- 1 Tippen Sie auf die Registerkarte “Aktuelle Wiedergabe”.**
- 2 Tippen Sie auf das Coverbild, um die Bedienelemente “Repeat”  und “Shuffle”  anzuzeigen.**



Verwendung der Favoriten

HEOS verwendet die Funktion "HEOS-Favorit" für die Einreihung von Sendern in die Liste Ihrer Lieblingssender, damit Sie bevorzugte Sender schnell abspielen können.

Die Sender können aus Online-Musikquellen wie Streams vom Typ "Radio" oder "Sender" ausgewählt werden. Unter "HEOS-Favorit" wird eine Liste der Sender verschiedener Dienste angezeigt.

■ Hinzufügen zu den HEOS-favoriten

Wählen Sie einen Sender einer Online-Musikquelle aus. Sobald der Menübildschirm für Aktionen angezeigt wird, wählen Sie "Sender zu HEOS-Favoriten hinzufügen" aus.

HINWEIS

- Sie können hierfür auch die Option "Sender zu HEOS-Favoriten hinzufügen" im Sendermenü des gerade abgespielten Senders auswählen.

■ Löschen eines senders aus den HEOS-favoriten

- 1 Tippen Sie auf die Registerkarte "Musik".
- 2 Wählen Sie "Favorit" aus.
- 3 Tippen Sie auf das Stiftsymbol , um den Bearbeitungsmodus aufzurufen.
- 4 Tippen Sie auf die Löschoption, wenn Sie einen Sender löschen möchten.



Vornehmen von Lautsprechereinstellungen

Sie können für jeden Ihrer HEOS-Lautsprecher im System bestimmte Einstellungen vornehmen:

- 1 Tippen Sie zum Aufrufen des Einstellungsmenüs auf das Einstellungssymbol  in der oberen linken Ecke des Hauptmenüs "Musik".**
- 2 Wählen Sie "Meine Geräte" aus, um eine Liste Ihrer HEOS-Geräte anzuzeigen.**
- 3 Wählen Sie den Lautsprecher aus, für den Sie Einstellungen vornehmen möchten.**

Ändern des namens eines Lautsprechers

- 1 Wählen Sie "Name" aus.**
- 2 Wählen Sie einen neuen Namen für Ihren Lautsprecher aus, oder geben Sie ihn ein.**
- 3 Tippen Sie auf "Weiter", um Ihre Änderungen zu speichern.**

Ändern der drahtlosen Netzwerkverbindung

- 1 Wählen Sie "Netzwerk" aus.**
- 2 Es wird eine Liste der Netzwerke angezeigt, auf die Ihr Lautsprecher zugreifen kann.**
- 3 Wählen Sie das Netzwerk aus, mit dem Sie den Lautsprecher verbinden möchten.**
- 4 Warten Sie, bis sich die Netzwerkverbindung des Lautsprechers geändert hat.**

HINWEIS

- Ein kabelgebundenes Netzwerk wird automatisch ausgewählt, sobald der Lautsprecher mit einem kabelgebundenen Ethernet-Netzwerk verbunden wird. Wenn Sie wieder eine Verbindung mit einem drahtlosen Netzwerk herstellen möchten, trennen Sie das Ethernet-Kabel an der Rückseite des Lautsprechers.



Ändern des equalizers des lautsprechers

- 1 Wählen Sie “EQ” aus.**
- 2 Passen Sie die Einstellungen für Höhen oder Bass an.**

HINWEIS

- Wählen Sie die Zurücksetzen-Taste aus, um die Standardeinstellungen wiederherzustellen.

Ändern der lautsprecherausrichtung (nur HEOS 3)

Der Lautsprecher HEOS 3 kann sowohl senkrecht als auch waagrecht aufgestellt werden.

Jede Ausrichtung verfügt über eine einzigartige Klangeinstellung und sollte entsprechend gewählt werden, um eine optimale Klangqualität zu erzielen.

- 1 Wählen Sie “Ausrichtung” aus.**
- 2 Wählen Sie “Vertikal” aus, wenn Sie Ihren HEOS 3 senkrecht aufgestellt haben, bzw. “Horizontal” bei einer waagrechten Aufstellung des HEOS 3.**
- 3 Wählen Sie die Taste “Back” aus, damit Ihre Einstellungen automatisch gespeichert werden.**



Einstellen der audioqualität

Wählt die Option für die Transcodierung zum Neusenden von Audio von einem HEOS-Gerät an ein anderes HEOS-Gerät (oder an eine Gruppe von Geräten) über das Netzwerk.

Bei der Einstellung "Normal" werden Audioquellen mit hoher Bitrate, die vom ersten Gerät ausgegeben werden (wie zum Beispiel AUX-Eingang, WAV, FLAC und PCM), transcodiert, um einen möglichst zuverlässigen Audiostream sicherzustellen.

- 1 Wählen Sie "Qualität" aus.
- 2 Wählen Sie Normal (Standard) oder Hoch aus.



- Wenn Sie "High" ausgewählt haben und beim Streaming von Quellen von einem Gerät zu anderen Geräten Audioaussetzer auftreten, wählen Sie bitte "Normal" (Standard) aus.
- Diese Einstellung hat keine Auswirkung auf den AUX-Eingang, wenn die Wiedergabe nur am verbundenen Gerät selbst erfolgt (ihm also keine weiteren Geräte in einer Gruppe zugeordnet sind); in diesem Fall bleiben die Qualität und Bitrate der ursprünglichen Quelle erhalten und es tritt keine inhärente Verzögerung auf.

Einstellen der helligkeit von statusleuchten

- 1 Wählen Sie "Status-LED" aus.
- 2 Stellen Sie die Statusleuchte heller oder dunkler ein. Sie können die Statusleuchte auch ganz ausschalten, indem Sie den Schieber auf die Position OFF stellen.

Erweiterte lautsprechereinstellungen

Vorsicht

- Durch die Änderung dieser Einstellungen kann der Lautsprecher vom Netzwerk getrennt werden, sodass er nicht mehr verwendbar ist. Verwenden Sie diese Funktionen nur, wenn Sie mit den erweiterten Einstellungen Ihres Lautsprechers vertraut sind.

■ Netzwerkeinstellungen

- 1 Wählen Sie "Erweitert" aus.
- 2 Wählen Sie die Registerkarte "NETWORK SETTINGS" aus.
- 3 Führen Sie einen Bildlauf nach unten aus, um alle Optionen anzuzeigen für:
 - a. Network Interface (Ethernet or Wireless)
 - b. Wireless Settings
 - c. IP Address Settings (Automatic or Manual)
 - d. Wireless Power Saving
- 4 Tippen Sie auf Save Settings, um die neuen Einstellungen zu übernehmen, oder auf Cancel Changes, um zu den vorherigen Einstellungen zurückzukehren.



■ Informationen zur drahtlos-stromsparfunktion

Die Drahtlos-Stromsparfunktion ermöglicht eine Stromersparnis, indem sie die Stromzufuhr des drahtlosen Funksystems im Inneren des HEOS-Geräts ausschaltet, sobald das Gerät an ein Ethernet-Netzwerk angeschlossen wird. Wenn Sie das Ethernet-Kabel vom HEOS-Gerät abziehen, schaltet sich die Drahtlos-Stromsparfunktion automatisch ab. Stattdessen schaltet sich das drahtlose Funksystem ein, damit das HEOS-Gerät über Ihr drahtloses Netzwerk gefunden werden kann.

HINWEIS

- Wenn die Drahtlos-Stromsparfunktion aktiviert ist (ON), wird der Wi-Fi-Strom vorübergehend eingeschaltet, sobald Sie in der HEOS-App den Bildschirm "Meine Geräte/(Meine Geräte)/Netzwerk" aufrufen oder die Verbindungstaste am Gerät drücken.

■ Firmware-upgrade

- 1 Wählen Sie "Erweitert" aus.
- 2 Wählen Sie die Registerkarte "FIRMWARE UPGRADE" aus.

Update status

Suchen Sie manuell nach einem Firmware-Upgrade.

Allow updates

ON: Erlaubt Updates

OFF: Erlaubt keine Updates

- 3 Wählen Sie **Save Settings** aus, um die neuen Einstellungen zu übernehmen, oder **Cancel Changes**, um zu den vorherigen Einstellungen zurückzukehren.



■ Info

Anzeigen technischer Details des HEOS-Gerätes.

- 1 Wählen Sie “Erweitert” aus.**
- 2 Wählen Sie die Registerkarte “ABOUT” aus.**
- 3 Führen Sie einen Bildlauf nach unten aus, um Informationen zum Lautsprecher anzuzeigen**
 - a. Hardware
 - b. Software
 - c. Device



Aktualisieren Ihres Systems

HEOS bietet die Möglichkeit, über Ihre Hochgeschwindigkeits-Internetverbindung erweiterte und aktualisierte Funktionen bereitzustellen. Folgen Sie den Anweisungen auf dem Bildschirm, um das HEOS-Gerät und/oder die Steuerungs-App zu aktualisieren.

1 Tippen Sie zum Aufrufen des Einstellungsmenüs auf das Einstellungssymbol  in der oberen linken Ecke des Hauptmenüs "Musik".

2 Wählen Sie "Software-Aktualisierung" aus.

Auf Update überprüfen

Folgen Sie den Anweisungen auf dem Bildschirm, um alle verfügbaren Updates für Ihr HEOS-System zu installieren.

Autom. Update

ON: Relevante Updates werden automatisch ausgeführt.

OFF: Sie werden in der HEOS-App über relevante Updates benachrichtigt.



Erweiterte Funktionen

Das HEOS-System verfügt über einige erweiterte Funktionen, die Sie kennenlernen sollten, nachdem Sie mit den Grundfunktionen vertraut sind. Gehen Sie folgendermaßen vor, um auf die erweiterten Funktionen des HEOS-Systems zuzugreifen:

- 1 Tippen Sie zum Aufrufen des Einstellungsmenüs auf das Einstellungssymbol  in der oberen linken Ecke des Hauptmenüs "Musik".**
- 2 Tippen Sie auf "Erweiterte Einstellungen", um eine Liste der verfügbaren Einstellungen anzuzeigen.**

Gemeinsame Nutzung von Musik auf Ihrem mobilen Gerät

Die HEOS-App besitzt eine Funktion mit dem Namen "Musikfreigabe", über die Sie die lokal auf Ihrem mobilen Gerät gespeicherte Musik mit anderen Benutzern der HEOS-App in Ihrem lokalen Netzwerk gemeinsam verwenden können. Um diese Funktion zu aktivieren, tippen Sie auf "Musikfreigabe", und wählen Sie anschließend "EIN" aus.

Der Name des von Ihnen freigegebenen Geräts wird als Musikserver angezeigt, sodass andere HEOS-Controller-Apps diesen durchsuchen und Musik über Ihr Gerät wiedergeben können.

WLAN-Leistung

Sie können den Status der drahtlosen Verbindung Ihres HEOS-Geräts prüfen.

Qualität

Exzellent / Gut / schlecht

HINWEIS

- Falls die Qualitätsstufe Ihres HEOS-Geräts "schlecht" lautet, stellen Sie sicher, dass sich Ihre HEOS-Geräte nicht in der Nähe sonstiger elektronischer Geräte befinden, die die drahtlose Verbindung eventuell stören (dies gilt beispielsweise für Mikrowellenherde, Schnurlostelefone, Fernsehgeräte usw.) .

Signal

Exzellent / Gut / schlecht

HINWEIS

- Wenn die Signalstärke Ihres HEOS-Geräts "schlecht" lautet, stellen Sie sicher, dass sich Ihre HEOS-Geräte innerhalb der Reichweite Ihres drahtlosen Netzwerks befinden.



Fehlerbericht senden

Wenn Sie Probleme mit Ihrem Netzwerk oder dem HEOS-System haben, werden Sie möglicherweise von einem Mitarbeiter des Denon-Kundendienstes gebeten, diese Option zu verwenden. Mit dieser Funktion werden automatisch Diagnoseinformationen über Ihr HEOS-System an den Denon-Kundendienst übermittelt.

HINWEIS

- Es werden keine persönlichen Daten gesendet, und die Daten werden niemals an Dritte weitergegeben.

Zurücksetzen Ihrer Steuerungs-App

Mit dieser Funktion wird die Steuerungs-App auf den ursprünglichen Installationszustand zurückgesetzt, ohne dass Sie diese entfernen und aus dem App Store herunterladen und neu installieren müssen.



Stromversorgung

Stromversorgungsmodi

■ Netzwerk-standby

Um Strom zu sparen, wird das Gerät automatisch in den Modus "Netzwerk-Standby" versetzt, wenn für 20 Minuten kein Netzwerkzugriff und keine Wiedergabe erfolgen. Sobald das Gerät ausgewählt und Musik darüber wiedergegeben wird, kehrt es in den vollständig aktiven Zustand zurück. Die LED auf der Vorderseite ist im "Netzwerk-Standby" abgeblendet, da es sich um eine vollständig automatische Funktion handelt.

■ Tiefes Standby

Das Gerät kann auch automatisch in den Modus "Tiefes Standby" wechseln, wenn die kabelgebundene oder drahtlose Netzwerkverbindung im Netzwerk-Standby länger als 60 Minuten getrennt ist. Im Modus Tiefes Standby erlischt die LED auf der Vorderseite. Drücken Sie die Lautstärke- oder die Stummschalttaste, um ein HEOS-Gerät aus dem Modus Tiefes Standby zu "erwecken", daraufhin beginnt die LED auf der Vorderseite wieder zu leuchten.

■ Aus

Um das Gerät vollständig auszuschalten, müssen Sie den Netzstecker aus der Steckdose abziehen.



Grundlegende Fehlersuche

Mein Lautsprecher lässt sich nicht über das Audiokabel an mein Netzwerk anschließen

Lösung	Siehe Seite
<ul style="list-style-type: none"> • Stellen Sie sicher, dass Ihr mobiles Gerät mit Ihrem drahtlosen Netzwerk verbunden ist, bevor Sie Ihren Lautsprecher einrichten. 	<u>15</u>
<ul style="list-style-type: none"> • Alternativ können Sie Ihren Lautsprecher mithilfe des mitgelieferten Ethernet-Kabels an Ihren Netzwerk-Router anschließen. Sobald die Verbindung über Ethernet hergestellt wurde, sollte die HEOS-App von Denon den Lautsprecher erkennen. Dann können Sie ihn manuell über "Settings/My Devices/Device_Name/Advanced/Network Settings" in Ihr drahtloses Netzwerk verschieben. 	<u>16</u>

Ich erhalte eine Meldung "Kein Gerät gefunden"

Lösung	Siehe Seite
<ul style="list-style-type: none"> • Verringern Sie den Abstand zwischen Ihrem Lautsprecher und Ihrem WLAN-Router. 	<u>13</u>
<ul style="list-style-type: none"> • Ihre Lautsprecher und das Steuerungsgerät befinden sich vielleicht nicht im selben Netzwerk. Überprüfen Sie, ob sich das Steuerungsgerät im selben Netzwerk wie Ihre Lautsprecher befindet. Dies ist normalerweise in den Einstellungen Ihres Geräts konfiguriert. Wenn Sie mehr als ein Netzwerk besitzen, springt Ihr Gerät möglicherweise in ein anderes Netzwerk, wenn Sie sich zu Hause bewegen. 	<u>15</u>
<ul style="list-style-type: none"> • Stellen Sie sicher, dass Sie keine anderen elektronischen Geräte besitzen, die die Signale des kabellosen Netzwerks stören. Mikrowellenherde, schnurlose Telefone und einige Fernsehgeräte können Störungen im kabellosen Netzwerk verursachen. 	<u>13</u>
<ul style="list-style-type: none"> • Wenn sich Ihre Lautsprecher weit entfernt von Ihrem Router befinden, sollten Sie erwägen, eine WLAN-Erweiterung wie HEOS Extend hinzuzufügen. 	<u>7</u>
<ul style="list-style-type: none"> • Falls Ihr WLAN-Router mit dem HEOS-Lautsprecher nicht kompatibel ist, verwenden Sie bitte die optionale HEOS Extend-WLAN-Erweiterung, und verbinden Sie diese mit Ihrem Router. 	<u>7</u>



Die Musik ist abgeschnitten oder verzögert manchmal

Lösung	Siehe Seite
<ul style="list-style-type: none"> • Stellen Sie sicher, dass Ihre Internetverbindung ordnungsgemäß arbeitet. Wenn Sie Ihr Netzwerk mit anderen Benutzern und Geräten teilen, benutzen sie möglicherweise den größten Teil Ihrer Bandbreite (besonders, wenn Sie Videos streamen). • Stellen Sie sicher, dass sich Ihre Lautsprecher in Reichweite Ihres drahtlosen Netzwerks befinden. • Stellen Sie sicher, dass Sie Ihre Lautsprecher nicht in der Nähe von anderen elektronischen Geräten aufgestellt haben, die Störungen bei Drahtlos-Verbindungen hervorrufen können (wie Mikrowellenöfen, schnurlose Telefone, Fernsehgeräte usw.). 	<p><u>7</u></p> <p><u>7, 44</u></p> <p><u>7, 44</u></p>

Ich höre eine Verzögerung, wenn ich den AUX-Eingang mit meinem Fernseher verwende

Lösung	Siehe Seite
<ul style="list-style-type: none"> • Wenn Sie den AUX-Eingang mit Ihrer Kabel- oder Satellitenbox verbinden, um den TV-Ton über mehrere HEOS-Lautsprecher auszugeben, hören Sie möglicherweise eine Verzögerung zwischen dem Bild, wenn Sie jemanden sprechen sehen, und dem Ton, den Sie hören. Der Grund dafür ist, dass das HEOS-System den Ton vor der Übertragung an die Lautsprecher puffern muss, damit er alle Lautsprecher gleichzeitig erreicht. • Sie können diese Verzögerung verhindern, indem Sie nur über den Lautsprecher hören, der direkt an die Set-Top-Box angeschlossen ist. 	<p><u>20</u></p> <p>-</p>



Der klang ist verzerrt, wenn ich den AUX-eingang verwende

Lösung	Siehe Seite
<ul style="list-style-type: none"> Die Signale der Analog-Ausgänge mancher Quellen können sehr stark sein. Wenn der Eingangspegel des Quellengeräts hoch eingestellt ist, kann dies zu einer Überlastung bei den Eingängen des HEOS-Geräts führen. Dies führt nur in seltenen Fällen zu einer Beschädigung, kann jedoch Tonverzerrungen zur Folge haben. Stellen Sie die Lautstärke der Quelle anfangs daher auf einen mittleren bis niedrigen Pegel ein, und erhöhen Sie die Lautstärke danach je nach Bedarf. Falls der Ton verzerrt ist, verringern Sie die Lautstärke am Gerät. 	—

Herstellen einer Verbindung zu einem WPS-Netzwerk

Lösung	Siehe Seite
<p>Wenn Ihr WLAN-Router WPS (Wi-Fi Protected Setup™) unterstützt, kann Ihr drahtloser HEOS-Lautsprecher optional über die "Knopfdruck"-Methode durch die folgenden Schritte mit Ihrem Netzwerk verbunden werden:</p> <ol style="list-style-type: none"> Drücken Sie die WPS-Schaltfläche auf Ihrem Router. Drücken Sie innerhalb von 2 Minuten in schneller Folge die Verbindungstaste 3 Mal (im Abstand von jeweils 2 Sekunden). Die LED an der Vorderseite des Lautsprechers blinkt für einige Sekunden grün, während er sich mit Ihrem WPS-Router verbindet. Wenn die Verbindung hergestellt ist, leuchtet die LED auf der Vorderseite des Lautsprechers durchgehend blau. 	7

Zurücksetzen des Lautsprechers

Lösung	Siehe Seite
<p>Das Zurücksetzen Ihres Lautsprechers löscht die Einstellungen des drahtlosen Netzwerks, den EQ und den Namen, aber die aktuelle Software bleibt erhalten. Sie müssen "Settings" - "Add Speaker" verwenden, um den Lautsprecher wieder mit Ihrem Heim-Netzwerk zu verbinden, bevor er verwendet werden kann.</p> <p>Zum Zurücksetzen Ihres Lautsprechers stecken Sie vorsichtig eine kleine Büroklammer in die Öffnung der Reset-Taste auf der Rückseite des Lautsprechers, und halten Sie diese gedrückt, bis die vordere LED gelb zu blinken beginnt.</p>	—



Zurücksetzen des Lautsprechers auf Werkseinstellungen

Lösung	Siehe Seite
<p>Das Zurücksetzen des HEOS-Geräts auf die Werkseinstellungen löscht alle Einstellungen und stellt die im Werk installierte Software wieder her.</p> <p>Vorsicht</p> <ul style="list-style-type: none">• Alle Einstellungen werden gelöscht, und die Software wird höchstwahrscheinlich zurückgestuft! <p>Zum Zurücksetzen Ihres HEOS-Geräts auf die Werkseinstellungen trennen Sie das Netzkabel von der Rückseite des HEOS-Geräts ab. Führen Sie eine kleine Büroklammer in die Rückstellastenöffnung an der Rückseite des HEOS-Geräts ein, schließen Sie das Netzkabel wieder an, und halten Sie die Büroklammer gedrückt, bis die vordere LED gelb zu blinken beginnt.</p>	–

* Weitere Informationen finden Sie unter [HEOSbyDenon.com](https://www.denon.com/HEOSbyDenon.com)



Kontaktieren Sie Denon

Nur für USA und Kanada:

Wenn Sie mit Ihrem HEOS-Gerät weitere Hilfe benötigen, wenden Sie sich bitte über den Denon-Kundendienst an HEOS:

Website: www.HEOSbyDenon.com/Support

E-Mail: Support@HEOSbyDenon.com

Live Chat: www.HEOSbyDenon.com/LiveChat

Telefon: Gebührenfrei (855) 499 2820

(MO-FR 10:00 Uhr bis 22 Uhr EST (Östliche Standardzeit) SA 12:00 Uhr bis 20:00 Uhr EST)









Für die anderen Regionen:

Wenn Sie weitere Hilfe bei der Lösung eines Problems benötigen, wenden Sie sich bitte an Ihren lokalen Denon-Kundendienst oder besuchen Sie HEOSbyDenon.com.







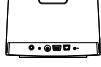



Tabelle zum LED-Status











[Beispiel] HEOS 5

Gerätebetrieb	Beschreibung	Aktion der LED auf der Vorderseite	Aktion der LED auf der Rückseite
Aus	Kein Stromnetz oder Tiefes Standby	 (Aus)	 (Aus)
Anschluss	Startend	 (blinken)	 (Aus)
Ein	Fertig konfiguriert und mit dem Netzwerk verbunden	 (dauerhaft)	 (Aus)
Ein	Nicht mit dem Netzwerk verbunden	 (dauerhaft)	 (dauerhaft)
Netzwerkwechsel	Herstellen der Verbindung mit dem Netzwerk	 (blinken)	 (Aus)











Gerätebetrieb	Beschreibung	Aktion der LED auf der Vorderseite	Aktion der LED auf der Rückseite
Einrichtung	Nicht verbunden	 (dauerhaft)	 (dauerhaft)
	CONNECT-Taste wurde gedrückt	 (blinken)	 (blinkend)
	Kabelverbindung ist OK	 (dauerhaft)	 (dauerhaft)
	Herstellen der Verbindung mit dem Netzwerk	 (blinken)	 (Aus)













Gerätebetrieb	Beschreibung	Aktion der LED auf der Vorderseite	Aktion der LED auf der Rückseite
	Konfiguriert und mit dem Netzwerk verbunden	 (dauerhaft)	 (Aus)
	Fehler	 (dauerhaft)	 (dauerhaft)
Aktualisierung	Aktualisierung wird ausgeführt	 (blinken)	 (blinken)
	Neustart wird ausgeführt	 (blinken)	 (Aus)
	Fertig konfiguriert und mit dem Netzwerk verbunden	 (dauerhaft)	 (Aus)











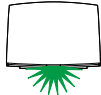

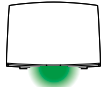
Gerätebetrieb	Beschreibung	Aktion der LED auf der Vorderseite	Aktion der LED auf der Rückseite
Zurücksetzen	Soft Reset – Benutzereinstellungen werden zurückgesetzt	 (schnell blinkend)	 (dauerhaft)
	Hard Reset – Zurücksetzen auf Werkseinstellungen	 (blinken)	 (dauerhaft)
	Neustart wird ausgeführt	 (blinken)	 (Aus)
	Bereit – Nicht konfiguriert	 (dauerhaft)	 (dauerhaft)

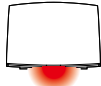

Gerätebetrieb	Beschreibung	Aktion der LED auf der Vorderseite	Aktion der LED auf der Rückseite
Fehler	Firmware-Fehler	 (langsam blinkend (NICHT ausblendend))	 (Aus)
	Hardware-Fehler	 (schnell blinkend)	 (Aus)
	Netzwerk-Fehler	 (dauerhaft)	 (dauerhaft)
Lautstärkeänderung		 (schnell blinkend)	 (Aus)
Stumm		 (langsam blinkend)	 (Aus)



Gerätebetrieb	Beschreibung	Aktion der LED auf der Vorderseite	Aktion der LED auf der Rückseite
WPS	Eine WPS-Sitzung ist aktiv	 (schnell blinkend)	 (schnell blinkend)
	WPS verbunden	 (für 3 Sek. dauerhaft)	 (dauerhaft)
	WPS-Zeitüberschreitung	 (für 3 Sek. dauerhaft)	 (dauerhaft)
Stromversorgung	Netzwerk-Standby	 (dauerhaft)	 (Aus)
	Tiefes Standby	 (Aus)	 (Aus)



Unterstützte Dateitypen und Codecs

Frequenz:	Abtaste	Dateierweiterung	Codec	Bitraten
32 kHz 44,1 kHz 48 kHz	16 Bit	wav	PCM	---
32 kHz 44,1 kHz 48 kHz	16 Bit	mp3	MPEG-1 Audio Layer 3 CBR/VBR	32 - 320 KBit/s
32 kHz 44,1 kHz 48 kHz	16 Bit	m4a aac	AAC-LC	48 - 320 KBit/s
32 kHz 44,1 kHz 48 kHz	16 Bit	wma	wma9 CBR	CBR: 48 - 192 KBit/s
44,1 kHz 48 kHz	16 Bit	flac	flac	---
44,1 kHz 48 kHz	16 Bit	m4a	ALAC	---

HINWEIS

- Mithilfe von DRM geschützte Dateien wie Fairplay DRM von Apple werden nicht unterstützt.



Technische Daten

Technische Daten der Lautsprecher

■ HEOS 7

WLAN

Netzwerktyp:	Konform mit IEEE 802.11a/b/g/n
Verwendeter Frequenzbereich:	2,4 GHz, 5 GHz

Allgemein

Betriebstemperatur:	5 °C – 35 °C
Netzteil:	100–240 V Wechselstrom, 50/60 Hz
Leistungsaufnahme:	20 W
Leistungsaufnahme im Netzwerk-Standby-Modus:	4,5 W
Leistungsaufnahme im tiefen Standby-Modus:	0,3 W
Analog-Eingang (max.):	1 V Effektivspannung

Abmessungen

Einheit: mm

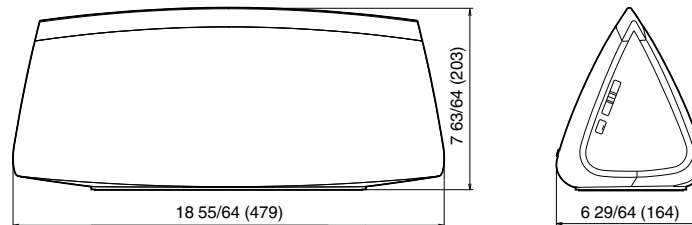

Gewicht: 9 lbs 15 oz (4,5 kg)

Änderung der technischen Angaben und des Designs zum Zwecke der Verbesserung ohne Ankündigung vorbehalten.



■ HEOS 5

WLAN

Netzwerktyp:	Konform mit IEEE 802.11 a/b/g/n
Verwendeter Frequenzbereich:	2,4 GHz, 5 GHz

Allgemein

Betriebstemperatur:	5 °C – 35 °C
Netzteil:	100–240 V Wechselstrom, 50/60 Hz
Leistungsaufnahme:	23 W
Leistungsaufnahme im Netzwerk-Standby-Modus:	4 W
Leistungsaufnahme im tiefen Standby-Modus:	0,3 W
Analog-Eingang (max.):	1 V Effektivspannung

Abmessungen

Einheit: mm

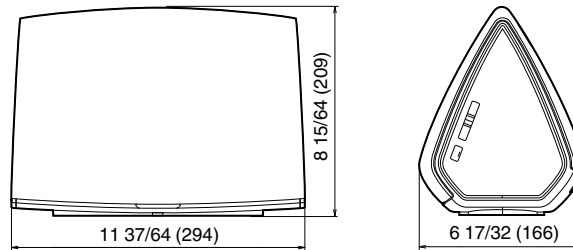

Gewicht: 6 lbs 10 oz (3,0 kg)

Änderung der technischen Angaben und des Designs zum Zwecke der Verbesserung ohne Ankündigung vorbehalten.



HEOS 3

WLAN

Netzwerktyp:	Konform mit IEEE 802.11 a/b/g/n
Verwendeter Frequenzbereich:	2,4 GHz, 5 GHz

Allgemein

Betriebstemperatur:	5 °C – 35 °C
Netzteil:	100–240 V Wechselstrom, 50/60 Hz
Leistungsaufnahme:	22 W
Leistungsaufnahme im Netzwerk-Standby-Modus:	4 W
Leistungsaufnahme im tiefen Standby-Modus:	0,3 W
Analog-Eingang (max.):	1 V Effektivspannung

Abmessungen

Einheit: mm

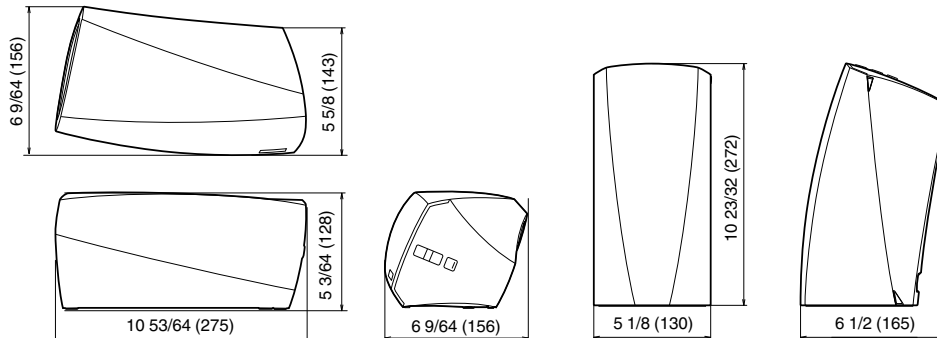

Gewicht: 4 lbs 3 oz (1,9 kg)

Änderung der technischen Angaben und des Designs zum Zwecke der Verbesserung ohne Ankündigung vorbehalten.



Informationen

Marken



Google Play ist eine Marke der Google Inc.



Apple, das Apple-Logo, iPad, iPhone und iPod touch sind eingetragene Marken von Apple Inc. in den USA und anderen Ländern. App Store ist eine Dienstleistungsmarke von Apple Inc.



Amazon, Kindle, Fire und alle zugehörigen Logos sind Warenzeichen von Amazon.com, Inc. oder seiner verbundenen Unternehmen.



Wi-Fi Protected Setup™ Logo ist ein Warenzeichen von Wi-Fi Alliance.





DENON®

HEOSbyDenon.com

3520 10321 20ADD

Copyright © 2015 D&M Holdings Inc. All Rights Reserved.