

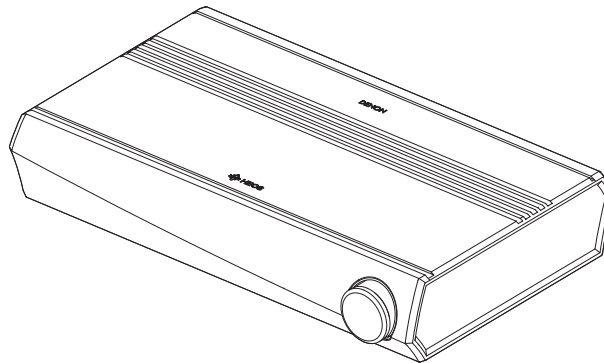

Gebruiksaanwijzing

HEOS AVR



Inleiding	5	Uw eerste HEOS AVR instellen	20
Voordat u begint	6	Meer HEOS-apparaten toevoegen	21
Systeemvereisten	6	Bekabelde HEOS-apparaten toevoegen	21
Netwerkvereisten	6	Draadloze HEOS-apparaten toevoegen	21
Controllerevereisten	7	Apparaten aansluiten	22
Kennismaken met uw HEOS AVR	8	Aansluiten op uw TV	22
Voorpaneel	10	HDMI-verbinding	22
Onderkant	11	De HDMI controlefunctie instellen	22
Achterpaneel	11	De luidsprekers van uw televisie uitschakelen	23
Afstandsbediening	12	HDMI (ARC) weergeven - Beste keuze	24
Uw HEOS AVR plaatsen	13	HDMI (zonder ARC) weergeven - Betere keuze	25
Luidsprekers aansluiten	14	Andere toestellen verbinden	26
Omtrent de etikettering van de kabels voor kanaalidentificatie	15	Aansluiten op uw HDMI-apparatuur	26
Voor het gebruik van de afstandbediening	16	Aansluiten op een apparaat voor audioweergave	26
De batterij vervangen	16	Aansluiten op een USB-opslagapparaat	27
Bereik van de afstandsbediening	17	IR versterker	27
Uw HEOS AVR inschakelen	18	Een HEOS-subwoofer en surround-luidsprekers koppelen	28
De HEOS-app downloaden	19	De HEOS-subwoofer koppelen	29
		Surround-luidsprekers toevoegen	29
		Een HEOS-subwoofer en surround-luidsprekers ontkoppelen	30



Uw HEOS AVR gebruiken	31	Muziek afspelen vanaf een Bluetooth-apparaat	48
HEOS-account	31	Het HEOS-apparaat koppelen met uw Bluetooth-apparaten	48
Wat is een HEOS-account?	31	Afspelen vanaf streaming muziekservices	49
Waarom heb ik een HEOS-account nodig?	31	Een muziekservice toevoegen	49
Inschrijven voor een HEOS-account	31	De instellingen voor de muziekservice wijzigen	49
Een kamer/luidspreker selecteren	31	Ingangen beheren	50
Dezelfde muziek beluisteren in meerdere kamers	32	De naam van ingangen wijzigen	50
Kamers groeperen	32	Een ingang verbergen	50
Groepen van kamers opheffen	33	Uw telefoon beheren	51
Alle kamers groeperen (partymodus)	34	De favoriet gebruiken	52
Groepen van alle kamers opheffen	35	Toevoegen aan HEOS-favorieten	52
Het selecteren van nummers of zenders uit muziekbronnen	36	Stations verwijderen uit de HEOS-favorieten	52
De wachtrij voor nu afspelen opnieuw schikken	38		
Nummers verwijderen uit de afspeelwachtrij	38		
Alle nummers verwijderen uit de afspeelwachtrij	39		
Afspeellijsten opslaan	39		
Quick select-functie	40		
Tv kijken	41		
Op een ander apparaat kijken	42		
Radio beluisteren	43		
Muziek die op uw mobiel apparaat is opgeslagen, afspelen	44		
Muziek afspelen vanaf uw netwerk-pc of NAS	45		
Een extern audio-apparaat streamen naar een HEOS-apparaat	46		
Muziek afspelen vanaf een USB-apparaat	47		



Aanpassingen maken	53	Basis probleemoplossingen	60
De audiokwaliteit instellen	53	Mijn HEOS-apparaat maakt geen verbinding met mijn netwerk via de audiokabel	60
De tv-aansluiting wijzigen	54	Kan geen mobiel Bluetooth-apparaat koppelen met de HEOS-apparaat	60
De tv-ingang aanpassen	54	Geen Bluetooth-muziek hoorbaar	60
Tv-geluid groeperen	54	Mijn HEOS-apparaat wordt uitgeschakeld en de status-LED knippert in het rood	61
De naam van Quick select wijzigen	55	Muziek valt uit of heeft soms vertraging	61
De status van de lichterhelderheid aanpassen	55	Ik hoor een vertraging wanneer ik de externe ingang gebruik met mijn TV	62
Uw systeem bijwerken	56	Ik hoor vervormd geluid bij gebruik van de AUX-ingang	63
Geavanceerde functies	57	Verbinden met een WPS-netwerk	63
Draadloze prestatie	57	Uw HEOS-apparaat opnieuw instellen	64
Energiebeheer	58	Uw HEOS-apparaat herstellen naar de standaard fabriekswaarden	64
Voedingsmodi	58	Contact opnemen met Denon	65
Snelstartmodus	58	Tabel status-LED	66
Diepe stand-by	59	Ondersteunde bestandstypen en codecs	74
Uit	59	Ondersteunde audioformaten (coaxiaal/optisch)	74
		Specificaties	75
		Informatie	78
		Handelsmerken	78



Dank u voor het aanschaffen van dit HEOS-product. Om een goede werking te garanderen, moet u de gebruiksaanwijzing aandachtig lezen voordat u het product gebruikt.

OPMERKING

- DIT DOCUMENT BEVAT INFORMATIE DIE ONDERHEVIG IS AAN WIJZIGINGEN ZONDER KENNISGEVING.
Bezoek <http://www.HEOSbyDenon.com> voor de nieuwste informatie

Inleiding

De HEOS AVR maakt deel uit van het draadloze HEOS geluidssysteem voor meerdere ruimten waarmee u kunt genieten van uw favoriete muziek, altijd en overal in uw huis. Door uw bestaand thuisnetwerk en de HEOS app te gebruiken op uw iOS- of Android™-apparaat, kunt u muziek verkennen, zoeken en afspelen vanaf uw eigen muziekbibliotheek of vanaf talrijke online streaming muziekservices.

- Natuurgetrouwe audio voor meerdere kamers - speel verschillende nummers af in verschillende kamers of speel hetzelfde nummer af in elke kamer
- Gebruikt uw bestaand draadloos thuisnetwerk voor een snelle en eenvoudige instelling
- Audiosynchronisatie, toonaangevend in de sector, op de microseconde na tussen het HEOS-apparaat
- Legendarische Denon-audiokwaliteit
- Als u haast heeft, kunt u in een handomdraai genieten van fantastisch klinkende muziek door de stappen te volgen die zijn uiteengezet in de Beknopte handleiding HEOS (geleverd bij uw HEOS-apparaat).



Lees verder in deze Gebruiksaanwijzing voor meer gedetailleerde informatie over de functies en voordelen van uw HEOS AVR.



Voordat u begint

OPMERKING

- Als u al minstens één HEOS-apparaat hebt geïnstalleerd, kunt u verdergaan naar de sectie "Meer HEOS-apparaten toevoegen" ( p. 21).

Systemeisen

Voordat u begint met de installatie van uw eerste HEOS-apparaat, moet u ervoor zorgen dat u enkele basisvereisten begrijpt en eraan voldoet.

■ Netwerkvereisten

Draadloze router – Om uw HEOS-systeem te gebruiken moet u een werkend draadloos netwerk (Wi-Fi) of ethernetnetwerk in uw huis hebben. Zelfs als het apparaat op een ethernetnetwerk wordt aangesloten, is er een Wi-Fi-verbinding naar de router vereist om het systeem te bedienen met de HEOS Control-app. Als u geen draadloos netwerk hebt, moet u contact opnemen met uw lokale Denon-dealer of elektronicazaak voor hulp bij de aankoop en installatie van een draadloos netwerk bij u thuis.

Snelle internetverbinding – HEOS maakt het internet toegankelijk voor het streamen van muziek vanaf talrijke online muziekservices. HEOS is ook ontworpen om te voorzien in software-updates, die u worden geleverd via uw internetverbinding thuis. DSL, kabel en Glasvezel bieden u de beste ervaring en betrouwbaarheid. U kunt prestatieproblemen ondervinden bij een tragere internetverbinding, zoals op satelliet gebaseerde services.



■ Controllervereisten

U kunt uw HEOS-systeem voor meerdere kamers beheren via de gratis HEOS app op elk mobiel iOS- of Android-apparaat dat voldoet aan deze minimumvereisten:



Minimumvereisten iOS

- iOS versie 8.0 of later
- iPhone® 4S of nieuwer
- iPad® 2 of nieuwer
- iPod touch® (5de generatie) of nieuwer



Minimumvereisten Android

- Android iOS versie 4.0 of later
- Alle resoluties



Kennismaken met uw HEOS AVR

Neem uw HEOS AVR uit de doos en controleer of de volgende items zijn opgenomen:

HEOS AVR

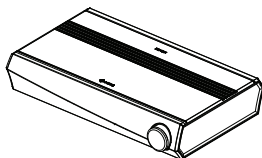

Beknopte handleiding



Bedankbriefje



Cable labels

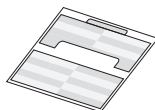

Uitgebreid beschermingsplan
(alleen Noord-Amerikaans model)



Garantie
(alleen Noord-Amerikaans model)

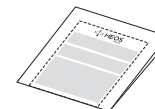

Veiligheidsinstructies



Netsnoer

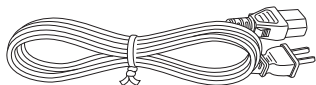

3,5 mm installatiekabel



Ethernetkabel

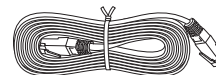

HDMI-kabel

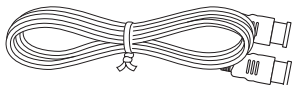

Optische kabel

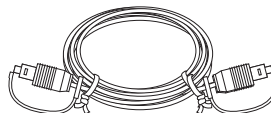
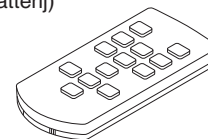
Afstandsbediening
(inclusief batterij)**OPMERKING**

- Gebruik het netsnoer die in de verpakking voor uw apparaat zijn geleverd.



■ Voorpaneel

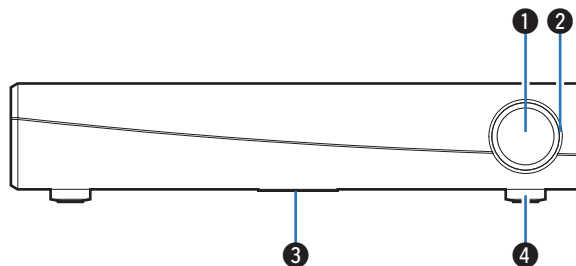

① Volumeknop

Deze past het volumeniveau aan.

② Volume LED

In overeenstemming met het volume.

③ Status-LED

Raadpleeg de "Tabel status-LED" voor de betekenis van de LED-kleur en -status. (👉 p. 66)

④ Afstandsbedieningssensor

Deze ontvangt signalen van de afstandsbediening.



■ Achterpaneel

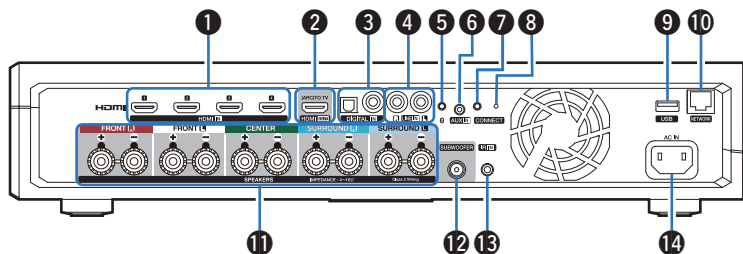

1 HDMI-aansluitingen (HDMI IN)

Wordt gebruikt voor het aansluiten op HDMI-apparatuur met een HDMI-kabel. (☞ p. 26)

2 HDMI-aansluiting aan TV (HDMI OUT)

Wordt gebruikt voor het aansluiten van de TV met een HDMI-kabel. (Compatibel met de ARC-functie) (☞ p. 22)

3 Digitale audioaansluitingen (DIGITAL IN)

Wordt gebruikt voor het aansluiten van apparaten, uitgerust met digitale audio-uitgangen. (☞ p. 26)

4 Analoge audioaansluitingen (LINE IN)

Wordt gebruikt voor het aansluiten van audio-apparaten met een stereo RCA-kabel. (☞ p. 26)

5 Bluetooth-knop (B)

Wordt gebruikt in de Bluetooth-koppelinginstellingen. (☞ p. 48)

6 AUX stekker (AUX IN)

Wordt gebruikt voor het aansluiten van audio-apparaten met een 1/8 inch (3,5 mm) kabel. (☞ p. 26)
 Wordt gebruikt voor het toevoegen van het HEOS-apparaat aan uw draadloos netwerk. (☞ p. 20)

7 knop CONNECT

Wordt gebruikt voor de Wifi-instelling.

8 Status-LED verbinding

Geeft de status van dit toestel aan. (☞ p. 66)

9 USB-poort

Wordt gebruikt voor het aansluiten van USB-opslagapparaten. (☞ p. 27)

10 NETWORK-aansluiting

Wordt gebruikt voor het aansluiten van dit toestel op een bekabeld ethernetnetwerk. (☞ p. 21)

11 Luidsprekeraansluitingen (SPEAKERS)

Wordt gebruikt voor het aansluiten van luidsprekers. (☞ p. 14)

12 Aansluiting voor de subwoofer (SUBWOOFER)

Wordt gebruikt voor het aansluiten van dit toestel op een subwoofer op stroom. (☞ p. 14)

13 AFSTANDBEDIENING-aansluiting (IR IN)

Wordt gebruikt om infrarood ontvangers/zenders te verbinden om dit toestel en externe apparaten zo te kunnen bedienen vanuit een andere kamer. (☞ p. 27)

14 AC-ingang (AC IN)

Wordt gebruikt voor het aansluiten van het netsnoer. (☞ p. 18)



■ Afstandsbediening

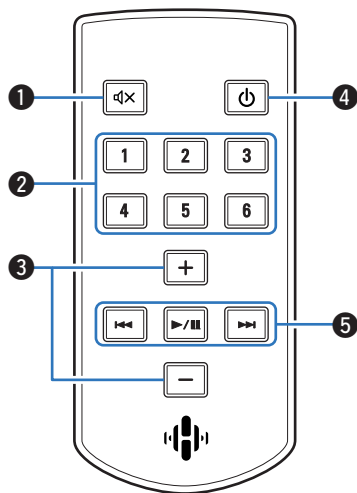

1 Toets Dempen (🔇)

Deze dempt de audio-uitgang.

2 Quick Select knoppen (1 – 6)

Deze roepen instellingen op die aan elke knop zijn toegewezen, zoals ingangsbron, volumeniveau en instellingen voor de geluidsmodus. (🔍 p. 40)

3 Knoppen Volume omhoog/omlaag (+, -)

Dezen passen het volumeniveau aan.

4 Startknop (🔌)

Deze schakelt de stroom van het toestel in.

- Druk op de Startknop van de afstandsbediening om naar Snelle Startmodus om te schakelen.
- Houdt de Start-knop op de afstandsbediening langer dan 3 seconden ingedrukt om naar Diepe Stand-by over te schakelen.

5 Systeempknoppen

Deze voeren bewerkingen uit die betrekking hebben op het afspelen uit.

- Achterwaarts overslaan / Voorwaarts overslaan knoppen (⏮, ⏭)
- Play/pauze knop (▶/⏸)

Wordt gebruikt in de Bluetooth-koppelingsinstellingen. (🔍 p. 48)



Uw HEOS AVR plaatsen

De HEOS AVR is ontworpen om HEOS-audiofunctionaliteit in meerdere kamers toe te voegen aan een extern apparaat dat audioversterking biedt. U moet uw HEOS AVR op een praktische locatie plaatsen in de buurt van de versterker waarmee u dit toestel verbindt.

- Het HEOS AVR moet binnen het bereik van uw draadloze netwerk liggen.

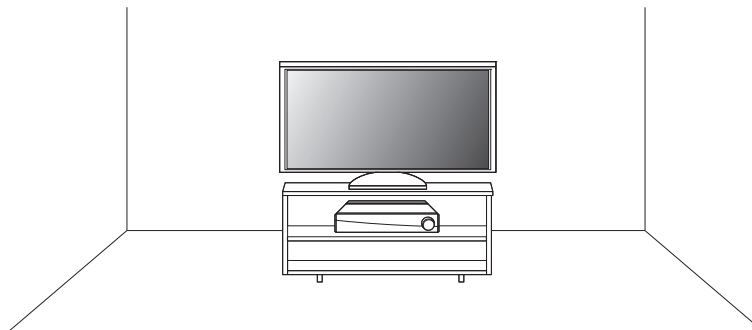

Luidsprekers aansluiten

Controleer nauwkeurig de linker- (L) en rechterkanalen (R) en de polen + (rood) en - (zwart) op de luidsprekers die worden aangesloten op dit toestel en zorg dat de kanalen en polen correct zijn aangesloten.

- 1 Pel ongeveer 10 mm ommanteling van het uiteinde van de luidsprekerkabel en draai dan de kerndraad stevig vast of beëindig de kabel.**



- 2 Draai de luidsprekeraansluiting linksom om deze los te maken.**



- 3 Stop de kerndraad van de luidsprekerkabel in de opening in de luidsprekeraansluiting.**



- 4 Draai de luidsprekeraansluiting rechtsom om deze vast te maken.**

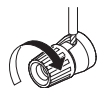

OPMERKING

- Trek de stekker van dit toestel in het stopcontact voordat u de luidsprekers aansluit. Schakel dit ook uit als er geen subwoofers op stroom zijn aangesloten.
- Sluit de kerndraden van de luidsprekerkabel zo aan, dat ze niet uit de luidsprekeraansluiting steken. Het beveiligingscircuit kan worden geactiveerd als de kerndraden het achterpaneel aanraken of als de zijden + en - elkaar aanraken.
- Raak de luidsprekeraansluitingen nooit aan terwijl het netsnoer is aangesloten. Dit kan elektrische schok veroorzaken.
- Gebruik luidsprekers met een impedantie van 4 – 16 Ω/ohm. Het beveiligingscircuit kan worden geactiveerd als luidsprekers met een andere impedantie dan opgegeven, worden gebruikt.

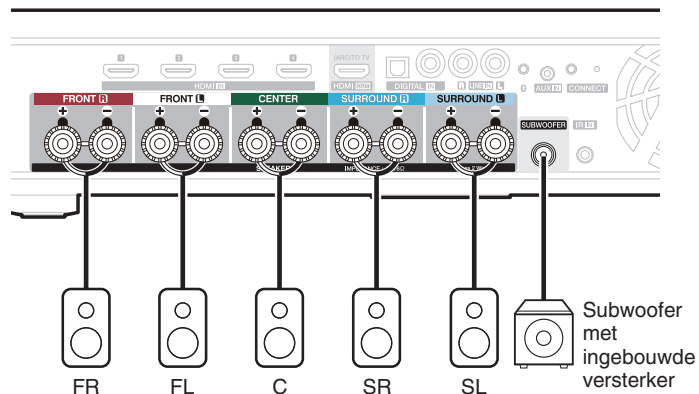

■ Omtrent de etikettering van de kabels voor kanaalidentificatie

Op het kanalen weergavegedeelte voor luidsprekeraansluitingen op het achterpaneel, werden kleurcodes aangebracht om de kanalen te kunnen identificeren.

Bevestig het kabeletiket dat overeenkomt met elke luidspreker aan elke luidsprekerkabel. Zo wordt het eenvoudig om de juiste kabel met de luidsprekeraansluitingen op het achterpaneel te verbinden.

Luidsprekeraansluitingen	Kleur
FRONT R	Rood
FRONT L	Wit
CENTER	Groen
SURROUND R	Blauw
SURROUND L	Lichtblauw
SUBWOOFER	Zwart

Bevestig het kabeletiket voor elke kanaal aan zijn luidsprekerkabel zoals aangegeven in het diagram.

Bevestig het etiket aan elke luidsprekerkabel volgens de tabel.

Verbindt daarna op die manier dat de kleur van de luidsprekeraansluiting gelijk is aan die van het kabeletiket.

[Kabellabels vastzetten]

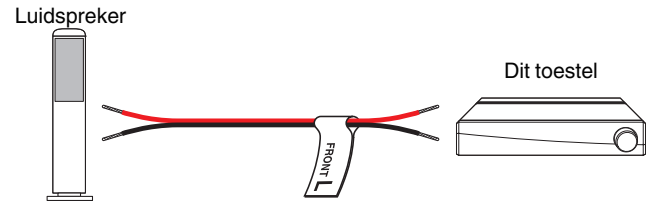

Voor het gebruik van de afstandsbediening

De afstandsbediening heeft een ingebouwde lithiumbatterij. Trek het isoleerstrookje eruit voor gebruik.

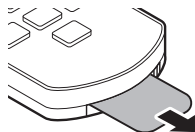

■ De batterij vervangen

1. Trek de groef aan de linkerkant van de batterijhouder aan de onderkant van de achterzijde van de afstandsbediening naar rechts.
2. Trek de batterijhouder in deze positie naar beneden.

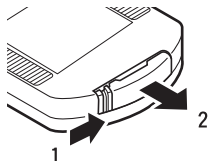

3. Plaats de lithiumbatterij (CR2025) correct in het batterijcompartiment, zoals aangegeven.
4. Plaats de batterijhouder terug in de originele positie.

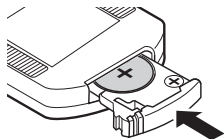

OPMERKING

- Wanneer u de lithiumbatterij plaatst, dient u dit in de juiste richting te doen, volgens de ⊕ en ⊖ markeringen binnenin het batterijcompartiment.
- Vervang de batterij onmiddellijk wanneer er zich een lek voordoet, en gooi ze weg. In dit geval bestaat het risico op brandwonden wanneer de vloeistof in contact komt met de huid of kleding, wees bijgevolg zeer voorzichtig. Wanneer de vloeistof per ongeluk contact maakt, spoel dan met kraanwater en raadpleeg een arts.
- Verwijder de batterij uit de afstandsbediening als ze voor langere tijd niet gebruikt zal worden.



■ Bereik van de afstandsbediening

Richt de afstandsbediening op de afstandsbedieningssensor wanneer u deze bedient.

De HEOS AVR afstandsbedieningssensor bevindt zich in de voorste rechthoek van het toestel.

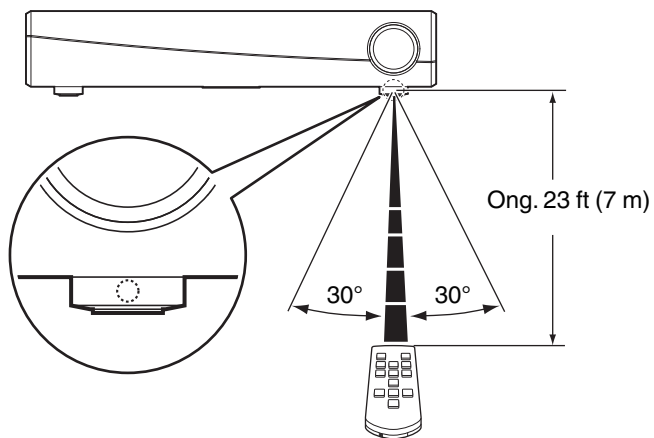

OPMERKING

- Wees er zeker van dat de afstandsbedieningssensor niet belemmerd wordt, zodat de eenheid van de afstandsbediening correct kan werken.



Uw HEOS AVR inschakelen

Sluit het netsnoer dat bij de verpakking is geleverd, aan op de achterkant van de HEOS AVR en stop de stekker in het stopcontact.

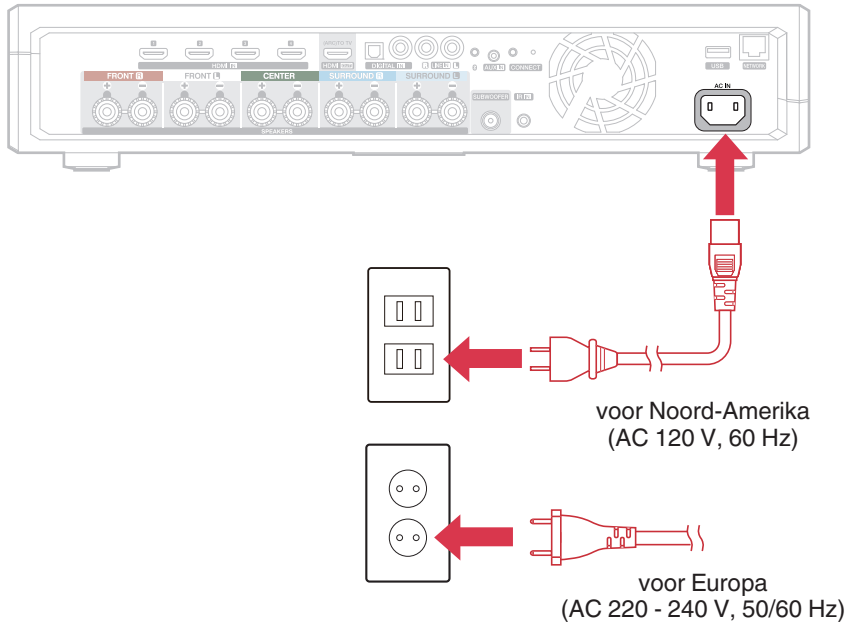

De HEOS-app downloaden

De HEOS app is de kern van de HEOS-ervaring. Door het gebruik van uw mobiele apparaat en de HEOS app, kunt u uw HEOS-systeem correct instellen, doorbladeren, verkennen en bedienen vanuit de palm van uw hand, vanuit elke plek in uw huis.

Download de HEOS-app voor iOS of Android door in de App Store[®], de Google Play[™] store of Amazon te zoeken naar “HEOS”.



Met het oog op verbeteringen, zijn de technische gegevens en het design onderhevig aan wijzigingen zonder kennisgeving.



Uw eerste HEOS AVR instellen

Zodra u uw HEOS AVR in de luisterkamer hebt geplaatst en de HEOS-app hebt gedownload, bent u klaar om uw HEOS AVR te configureren voor muziekweergave. U dient enkele eenvoudige stappen te volgen om de HEOS AVR op uw bestaand thuisnetwerk aan te sluiten:

Opgelet

- Sluit de ethernetkabel NIET aan als u uw HEOS AVR verbindt met een draadloos netwerk. Als u de HEOS AVR verbindt met een bekabeld netwerk, moet u een Ethernetkabel gebruiken om de HEOS AVR aan te sluiten op uw netwerk of router.

1 Zorg dat uw mobiele apparaat verbonden is met uw draadloze netwerk (hetzelfde netwerk waarmee u uw HEOS AVR wilt verbinden).

U kunt dit controleren onder het menu Instellingen – Wi-Fi van uw iOS of Android-apparaat.

OPMERKING

- Als uw draadloos netwerk beveiligd is, moet u zorgen dat u het wachtwoord kent om toegang te krijgen tot uw netwerk.

2 Zorg dat u de bijgeleverde 1/8 inch (3,5 mm) kabel bij de hand hebt.



3 Start de HEOS app op uw mobiel apparaat.



4 Tik bovenaan op het scherm op de knop “Nu instellen”.

5 Volg de instructies om de HEOS AVR toe te voegen aan uw draadloos netwerk.

De Wi-Fi-instellingen van uw mobiel apparaat worden gekopieerd naar de HEOS AVR via de audiokabel.

OPMERKING

- Als u problemen hebt met het aansluiten van uw HEOS-apparaat, gaat u naar de sectie Probleemoplossing. (🔍 p. 60)



Meer HEOS-apparaten toevoegen

Het draadloze HEOS-geluidssysteem voor meerdere kamers is een waar multikamer-audiosysteem dat automatisch de audioweergave tussen meerdere HEOS-apparaten synchroniseert zodat de audio die uit verschillende kamers komt, perfect synchroon is en altijd fantastisch klinkt. U kunt gemakkelijk tot 32 luidsprekers toevoegen aan uw HEOS-systeem.

Bekabelde HEOS-apparaten toevoegen

Sluit de HEOS-apparaten gewoon aan op uw thuisnetwerk via een Ethernetkabel en de HEOS-apparaten verschijnen op uw HEOS-app als een nieuwe kamer op het "Ruimtes" scherm.

Wanneer u dat wenst kunt u een naam toewijzen aan de HEOS-apparaten om aan te geven in welke kamer u deze hebt geplaatst.



- Gebruik alleen een afgeschermd STP- of ScTP LAN-kabel die standaard verkrijgbaar is bij elektronicazaken (CAT-5 of hoger aanbevolen).
- Sluit de netwerkconnector niet direct aan op LAN-poort/ethernet aansluiting op uw computer.

Draadloze HEOS-apparaten toevoegen

U kunt extra draadloze HEOS-apparaten toevoegen aan uw HEOS-systeem door "Apparaat toevoegen" te selecteren in het instellingsmenu van de HEOS-app en de instructies te volgen:



Apparaten aansluiten

Wanneer u HEOS AVR voor het eerst gebruikt zal de “Setup Assistant” automatisch opstarten.

U kunt de “Setup Assistant” op elk gewenst moment opstarten in het instellingenmenu als u de configuratie wilt wijzigen. “De tv-aansluiting wijzigen” (🔍 p. 54)

Aansluiten op uw TV

■ HDMI-verbinding

U kunt genieten van audio- en videoweergave met hoge kwaliteit door dit toestel en een TV of dit toestel en een apparaat, zoals een Blu-ray-discrecorder of gameconsole, aan te sluiten via een HDMI-kabel om digitale videosignalen met een hoge resolutie en audiosignalen van de Blu-ray-disc over te dragen.

- Functie ARC (Audio Return Channel)

De audio van de TV kan worden weergegeven via dit toestel met de HDMI-kabel die wordt gebruikt om dit toestel aan te sluiten op de TV (*).

* De TV moet ook compatibel zijn met de ARC-functie.

■ De HDMI controlefunctie instellen

Schakel de HDMI-besturingsfunctie op de tv in.

Als de TV compatibel is met de ARC-functie, schakelt u de ARC-functie in op de TV.

(Raadpleeg de Gebruiksaanwijzing voor details.)



■ De luidsprekers van uw televisie uitschakelen

Schakel de ingebouwde luidsprekers van uw televisie uit als u HEOS AVR gebruikt. Dit gebeurt doorgaan via een instellingsmenu op het scherm op uw televisie. Zoek een submenu "Audio" of "Geluid" en een menuitem zoals "Luidsprekers uit", "Luidsprekers uitschakelen", "Externe luidsprekers" enz. Sommige televisietoestellen hebben een schakelaar op het achterpaneel voor het uitschakelen van de ingebouwde luidsprekers.

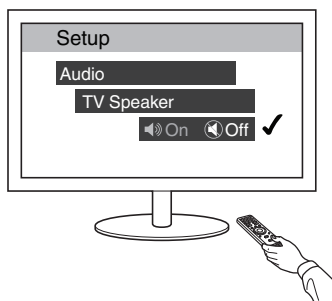

■ HDMI (ARC) weergeven - Beste keuze

Als uw televisie een ARC (Audio Return Channel) HDMI-aansluiting heeft, sluit u deze aan op de HDMI-uitgang van de HEOS AVR. Dit biedt het beste geluid en verschillende andere voordelen.

- 1 Sluit uw televisie aan op een ARC (Audio Return Channel) HDMI-aansluiting op de HDMI OUT (ARC) op uw HEOS AVR met de bijgeleverde HDMI-kabel.
- 2 Selecteer “TV” op het muziektabblad.
- 3 Selecteer de naam van de HEOS AVR waarop u in stap 1 de televisie hebt aangesloten.
- 4 Het geluid van uw televisie kan direct op de HEOS AVR worden weergegeven.

OPMERKING

- De TV moet ook compatibel zijn met de ARC-functie. Schakel de HDMI-besturingsfunctie in. Raadpleeg de Gebruiksaanwijzing van de TV voor details.
- Om automatisch de ingang te wijzigen kunt u de standaard tv-ingang in het instellingenmenu instellen. “De tv-ingang aanpassen” (p. 54)

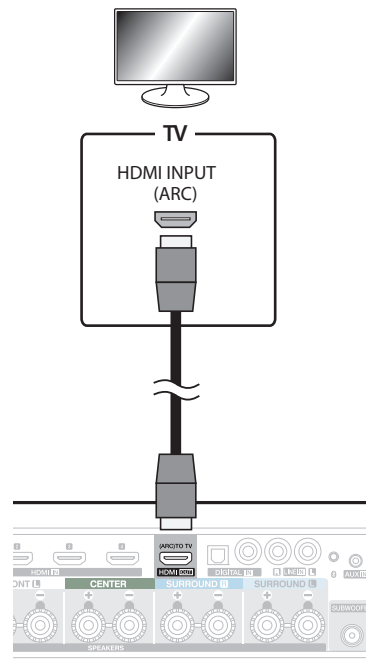

■ HDMI (zonder ARC) weergeven - Betere keuze

Deze ingang aansluiten op een tv die niet compatibel is met de ARC-functie (Audio Return Channel) via de HDMI-kabel en de audio-ingangskabel.

- 1 Sluit uw televisie met een HDMI-aansluiting aan op de HDMI OUT (ARC) op uw HEOS AVR met de bijgeleverde HDMI-kabel.
- 2 Sluit uw televisie aan op uw HEOS AVR met een meegeleverde optische kabel of een coaxiale kabel (niet meegeleverd).
- 3 Selecteer "TV" op het muziektabblad.
- 4 Selecteer de naam van de HEOS AVR waarop u de TV hebt aangesloten in stappen 1 en 2.
- 5 Het geluid van uw televisie kan direct op de HEOS AVR worden weergegeven.

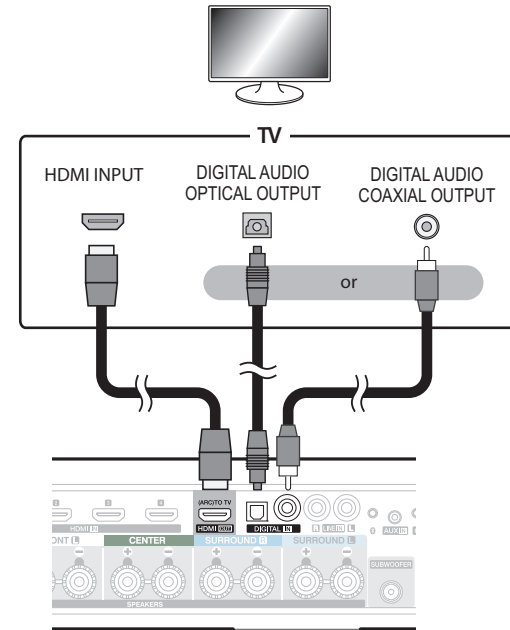

OPMERKING

- De TV-audio kan niet worden weergegeven op dit toestel wanneer het alleen met de HDMI-kabel is aangesloten.
- Om automatisch de ingang te wijzigen kunt u de standaard tv-ingang in het instellingenmenu instellen. "De tv-ingang aanpassen" (🔍 p. 54)



Andere toestellen verbinden

■ Aansluiten op uw HDMI-apparatuur

U kunt afspelen vanaf een apparaat dat een HDMI-terminal heeft, zoals een Blu-ray-discrecorder of spelconsole.

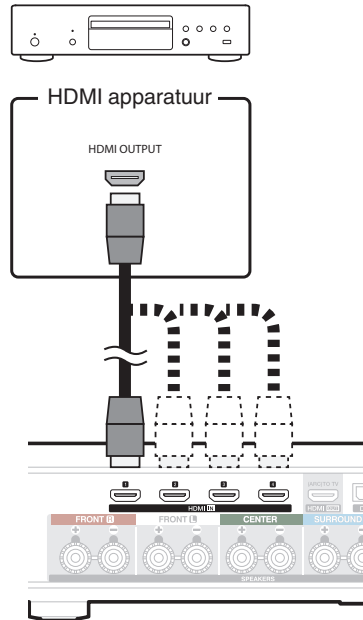

■ Aansluiten op een apparaat voor audioweergave

Sluit de LINE IN-, AUX IN- of DIGITAL IN-ingang aan op een audioweergaveapparaat (cd-speler, draagbare muziekspeler enz.) met de geschikte kabels.

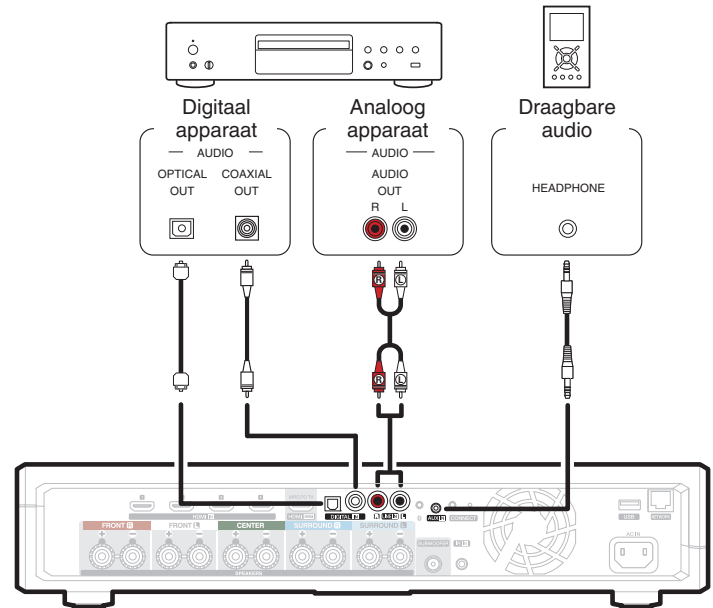

■ Aansluiten op een USB-opslagapparaat

Sluit een met FAT32 geformatteerd USB-apparaat voor opslag dat digitale muziekbestanden bevat, aan op een beschikbare USB-poort.

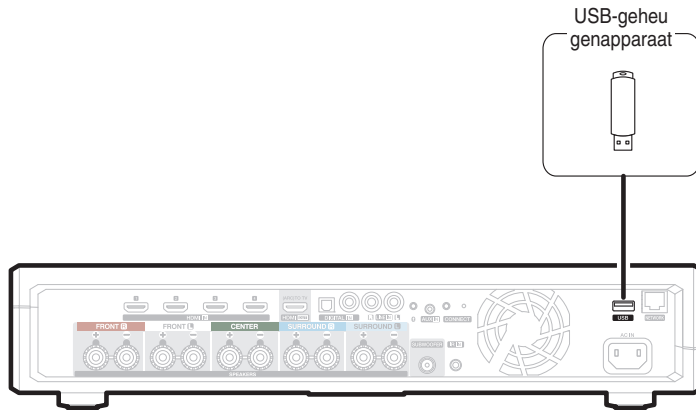

■ IR versterker

Wanneer dit toestel geïnstalleerd wordt op een locatie die niet bereikt wordt door de signalen van de afstandsbediening (installatie in een kast, enz.), kan het nog steeds bediend worden door de aansluiting van een ontvanger voor afstandsbediening (apart verkrijgbaar).

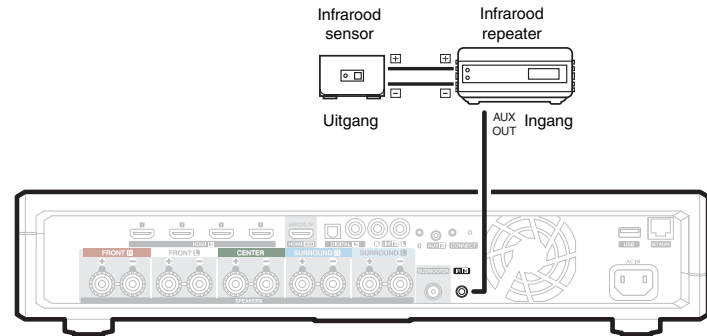

Een HEOS-subwoofer en surround-luidsprekers koppelen

HEOS AVR kan worden gebruikt als een meerkanaals systeem door het te koppelen aan HEOS-luidsprekers of een HEOS-subwoofer.

- 1** Selecteer het pictogram Instellingen  in de linkerbovenhoek van het hoofdmenu “Muziek” om het menu Instellingen weer te geven.
- 2** Selecteer “HEOS AVR” in “Mijn apparaten”.
- 3** Open de Setup Assistent en voeg HEOS-subwoofer toe.
De Setup Assistent begeleidt de HEOS AVR bij de koppeling

OPMERKING

- Een HEOS-subwoofer en surround luidsprekers moeten zijn aangesloten op uw draadloze netwerk voor ze gekoppeld kunnen worden.



- HEOS-luidsprekers kunnen niet gebruikt worden als voor- of middenluidspreker.

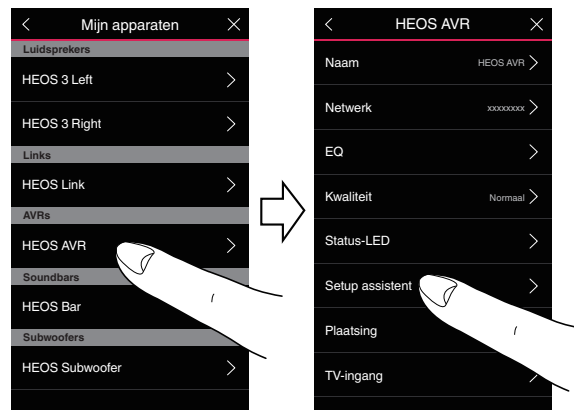

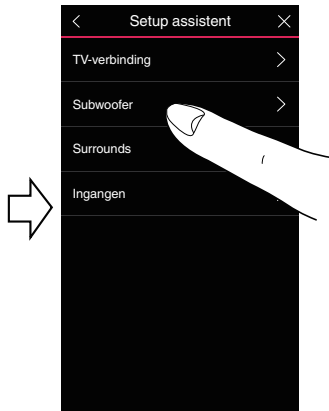

■ De HEOS-subwoofer koppelen

- 1 Selecteer “Subwoofer”.
- 2 Selecteer “HEOS-subwoofer” en tik op NEXT.

OPMERKING

- Configureer de instellingen van de HEOS-subwoofer als de koppeling tot stand is gebracht. Selecteer “Geoptimaliseerd voor HEOS AVR” voor de normale configuratie. De instellingen zijn geoptimaliseerd voor de HEOS AVR.

■ Surround-luidsprekers toevoegen

- 1 Selecteer “surround-luidsprekers”.
- 2 Selecteer “draadloze HEOS-luidsprekers” of “HEOS Amp” en tik op NEXT.
Selecteer het apparaat dat u wilt toevoegen en tik op NEXT.



■ Een HEOS-subwoofer en surround-luidsprekers ontkoppelen

- 1 Tik op het potloodpictogram  in de rechterbovenhoek van het menu “Ruimtes”.
- 2 Selecteer “HEOS AVR”.
- 3 Selecteer het apparaat dat u wilt ontkoppelen in de lijst.

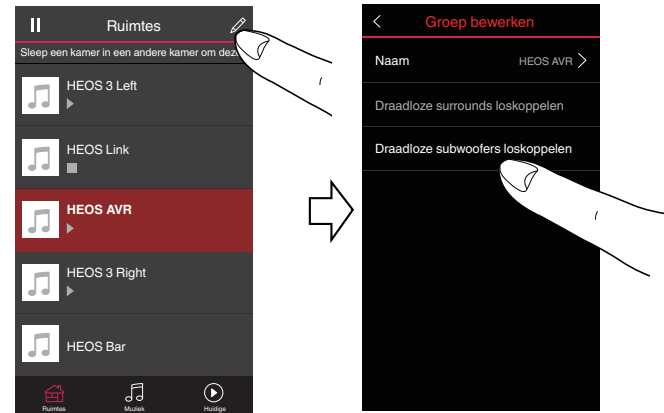

Uw HEOS AVR gebruiken

Zodra uw HEOS-apparaat is verbonden met uw netwerk en de HEOS-app is geïnstalleerd op uw mobiele apparaat, kunt u heel eenvoudig starten met genieten van uw favoriete muziek. U kunt in elke kamer iets anders beluisteren of u kunt dezelfde muziek perfect synchroon beluisteren in alle kamers. Aan u de keuze!

HEOS-account

■ Wat is een HEOS-account?

Een HEOS-account is een masteraccount of “sleutelhanger” voor het beheren van al uw HEOS-muziekservices met één gebruikersnaam en wachtwoord.

■ Waarom heb ik een HEOS-account nodig?

Met de HEOS-account hoeft u de aanmeldingsnamen en wachtwoorden voor de muziekservices slechts eenmaal in te voeren. Hierdoor kunt u gemakkelijk en snel meerdere controller-apps gebruiken op verschillende apparaten. U hoeft zich alleen aan te melden bij uw HEOS-account op elk apparaat en u krijgt toegang tot al uw verwante muziekservices, u kunt de geschiedenis en aangepaste afspeellijsten weergeven, zelfs als u bij een vriend thuis bent die muziek beluistert via zijn eigen HEOS-systeem.

■ Inschrijven voor een HEOS-account

U wordt gevraagd in te schrijven voor een HEOS-account wanneer u de eerste keer probeert toegang te krijgen tot een muziekservice via het hoofdmenu “Muziek” van de HEOS app.

Een kamer/luidspreker selecteren

1 Tik op de tab “Kamers” en selecteer HEOS AVR als er meerdere HEOS-apparaten aanwezig zijn.



- Tik op het potlood pictogram in de rechterbovenhoek om de bewerkingsmodus in te schakelen. U kan de weergegeven naam veranderen.

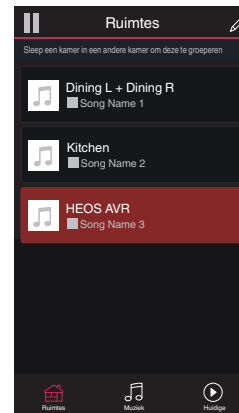

Dezelfde muziek beluisteren in meerdere kamers

Het HEOS-systeem is een waar multikamer-audiosysteem dat automatisch de audioweergave tussen meerdere HEOS-apparaten synchroniseert zodat de audio die uit verschillende kamers komt, perfect synchroon is en altijd fantastisch klinkt!

U kunt gemakkelijk tot 32 HEOS-apparaten toevoegen aan uw HEOS-systeem.

U kunt tot 16 individuele HEOS-apparaten samenvoegen of groeperen in een groep HEOS-apparaten die werkt alsof het om één HEOS-apparaat gaat.

■ Kamers groeperen

- 1 Houd uw vinger op een kamer die geen muziek afspeelt.**
- 2 Sleep dit naar de kamer die muziek afspeelt (aangeduid met een rode omtreklijn) en til uw vinger op.**
De twee kamers worden samen gegroepeerd in één apparaatgroep en beide kamers zullen dezelfde muziek perfect synchroon afspelen.



- Wanneer audio van het toestel dat aan dit apparaat verbonden is, wordt afgespeeld in een groep, kan men enkel de 2-kanaals PCM-ingang van de HDMI, digitale of analoge aansluitingen afspelen.
- Groeperen kan niet worden gebruikt wanneer dit toestel tv-audio of audio van een externe ingang afspeelt. Schakel "tv-geluid groeperen" in om te groeperen. (🔗 p. 54)

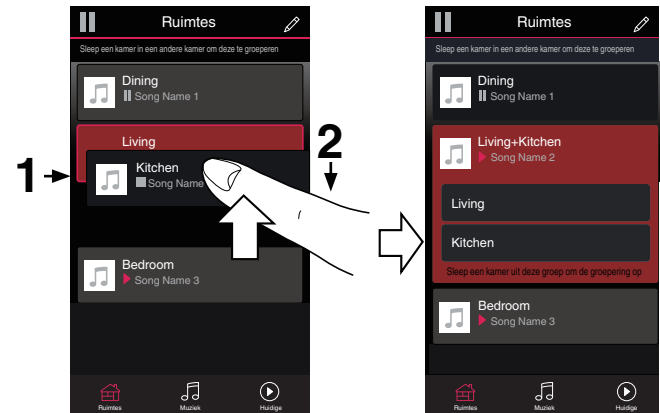

■ Groepen van kamers opheffen

1 Houd uw vinger op de kamer die u wilt verwijderen uit de groep.

2 Sleep deze buiten de groep en til uw vinger op.

De muziek zal het afspelen stoppen in de kamer die u buiten de groep hebt gesleept, maar zal blijven afspelen in de resterende kamers.

OPMERKING

- U kunt de eerste kamer die gestart is met het afspelen van muziek vóór het groeperen, niet verwijderen.

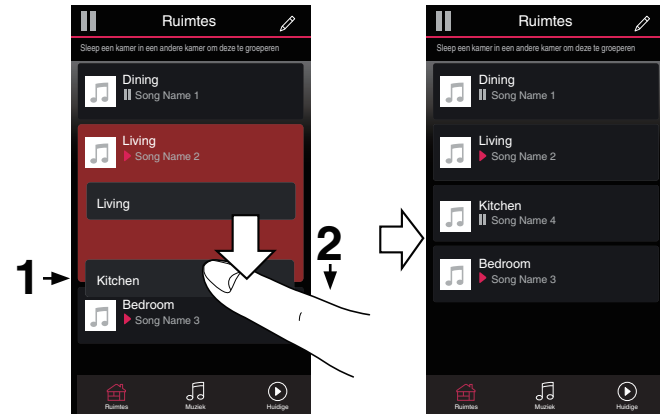

■ Alle kamers groeperen (partymodus)

U kunt gemakkelijk 16 kamers samen groeperen in de Partymodus met een “samenknijpende” beweging.

- 1 Plaats twee vingers op het scherm boven de lijst met kamers.**
- 2 Knijp uw twee vingers samen en neem ze weg.**
Al uw kamers worden samengevoegd en beginnen met het perfect synchroon afspelen van dezelfde muziek.



■ Groepen van alle kamers opheffen

U kunt de groepering van alle kamers gemakkelijk ongedaan maken en de Partymodus afsluiten met een “openspreidende” beweging.

- 1 Plaats twee vingers dicht bij elkaar op het scherm boven de lijst met kamers.**
- 2 Spreid uw vingers uit elkaar en neem ze weg.**
De groepering van al uw kamers zal opgeheven worden.

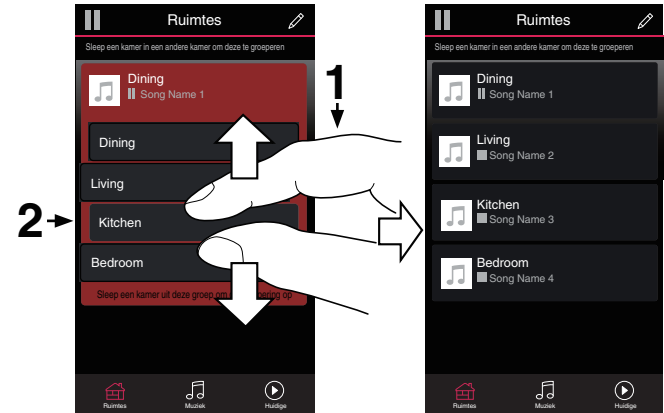

Het selecteren van nummers of zenders uit muziekbronnen

- 1 Tik op de tab “Muziek” en selecteer een muziekbron.

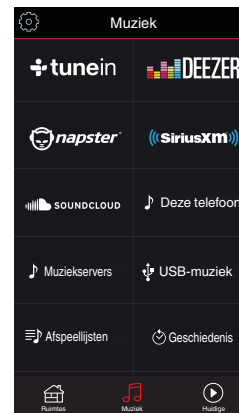

- Mogelijk zijn niet alle weergegeven muziekdiensten beschikbaar in uw locatie.



2 Blader door de af te spelen muziek.

Na de selectie van een muzieknnummer of een radiostation, zal de app automatisch naar het scherm “Nu aan het Spelen” verspringen.



- Als u een muzieknnummer selecteert om af te spelen, wordt u gevraagd hoe u de muziek in wachtrij wilt plaatsen.

Nu afspelen:	Voegt het item in de wachtrij toe na de track die momenteel wordt afgespeeld en speelt het geselecteerde item onmiddellijk af.
Nu afspelen en wachtrij vervangen:	Wist de wachtrij en speelt het geselecteerde item onmiddellijk af.
Volgende afspelen:	Voeg het item in de wachtrij toe na het huidige nummer en speelt het af wanneer het huidige nummer eindigt.
Toevoegen aan einde van wachtrij:	Voegt het item toe aan het einde van de wachtrij.



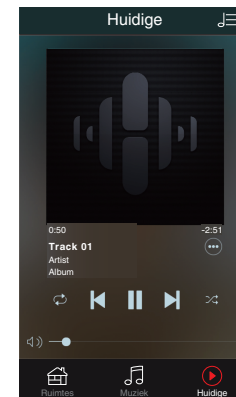
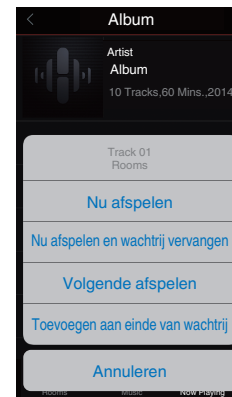

- Wanneer u een radiozender selecteert, worden de volgens zaken weergegeven.

Nu afspelen:	Speelt het geselecteerde item onmiddellijk af.
Voeg toe aan HEOS Favorieten:	Wordt toegevoegd aan HEOS-favorieten.





De wachtrij voor nu afspelen opnieuw schikken

Zodra u uw nummers in de wachtrij hebt geplaatst, kunt u de volgorde wijzigen of enkele nummers verwijderen:

- 1** Tik op het tabblad “Huidige”.
- 2** Tik in de rechterbovenhoek van het scherm op Wachtrij .
- 3** Tik op het pictogram Potlood  om naar de bewerkingsmodus te gaan.
- 4** Wijzig de volgorde van uw wachtrij door het lijstpictogram  (rechts van elke rij tracks) omhoog of omlaag te slepen.

Nummers verwijderen uit de afspelwachtrij



U kunt nummers één voor één verwijderen uit de wachtrij Huidige:

- 1** Tik op het tabblad “Huidige”.
- 2** Tik in de rechterbovenhoek van het scherm op Wachtrij .
- 3** Tik op het pictogram Potlood  om naar de bewerkingsmodus te gaan.
- 4** Tik op de track(s) die u wilt verwijderen.
- 5** Tik op het pictogram Verwijderen  om alle geselecteerde tracks te verwijderen uit de afspelwachtrij.



Alle nummers verwijderen uit de afspelwachtrij

U kunt alle nummers verwijderen uit de wachtrij Huidige:

- 1** Tik op het tabblad “Huidige”.
- 2** Tik in de rechterbovenhoek van het scherm op Wachtrij .
- 3** Tik op het pictogram Verwijderen  om te bevestigen dat u alle nummers uit de wachtrij wilt verwijderen.

Afspeellijsten opslaan

U kunt de wachtrij Huidige opslaan als een HEOS-afspeellijst die u later opnieuw kunt oproepen. De nieuwe afspeellijst zal beschikbaar zijn via de knop Playlists op het “Muziek” tabblad op elke controller-app die verbonden is met uw HEOS-systeem.

- 1** Tik op het tabblad “Huidige”.
- 2** Tik in de rechterbovenhoek van het scherm op Wachtrij .
- 3** Tik op het pictogram Opslaan .
- 4** Voer een naam in voor uw afspeellijst en tik op het pictogram Opslaan .



Quick select-functie

Ingangsbron, volumeniveau en instellingen voor surround geluidsmodus kunnen geregistreerd worden op de Quick select knoppen (1 - 6).

- Om de huidige instelling te registreren, richt u de afstandsbediening op dit toestel, vervolgens drukt u op de Quick Select-knop die u wilt registreren (1 - 6) en houdt deze gedurende 3 seconden ingedrukt.**



- Het LED-lampje voor de status op de hoofdeenheid knippert zodra de aanmelding is afgerond.
- U kunt zich ook met de HEOS-app aanmelden.
- U kunt de Quick Select-naam van de HEOS-app wijzigen. (🔗 p. 55)

[Standaardinstellingen]

Knop/Standaardnaam	Broningang	Volume	Geluidsmodus
Quick Select 1	HDMI 1	35	AUTO
Quick Select 2	HDMI 2	35	AUTO
Quick Select 3	HDMI 3	35	AUTO
Quick Select 4	HDMI 4	35	AUTO
Quick Select 5	HDMI ARC	35	AUTO
Quick Select 6	OPT	35	AUTO



Tv kijken

1 Zet de tv aan.

HEOS AVR wijzigt automatisch de ingang naar tv.



- Als u de audio van HEOS AVR niet kunt horen, tik dan op “Ingangen” van het tabblad Muziek en selecteer vervolgens de ingang die u wilt beluisteren.
- Om automatisch de ingang te wijzigen kunt u de standaard tv-ingang in het instellingenmenu instellen. “De tv-ingang aanpassen” (🔗 p. 54)

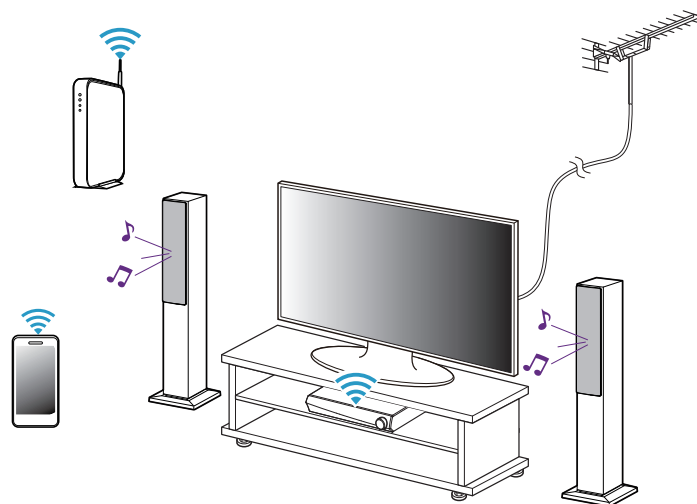

Op een ander apparaat kijken

- 1 Zet de tv aan.**
- 2 Zet het HDMI-apparaat aan, bijvoorbeeld een Blu-Ray-speler of een spelcomputer.**

De ingang van de HEOS AVR schakelt automatisch over op het HDMI-apparaat.



- Als de ingang van HEOS AVR niet automatisch overschakelt, tik dan op "Ingangen" van het tabblad Muziek en selecteer de ingang die u wilt beluisteren.
- Zet de HDMI-bediening op de tv op Aan om automatisch overschakelen van de HEOS AVR-ingang in te schakelen. (🔧 p. 22)

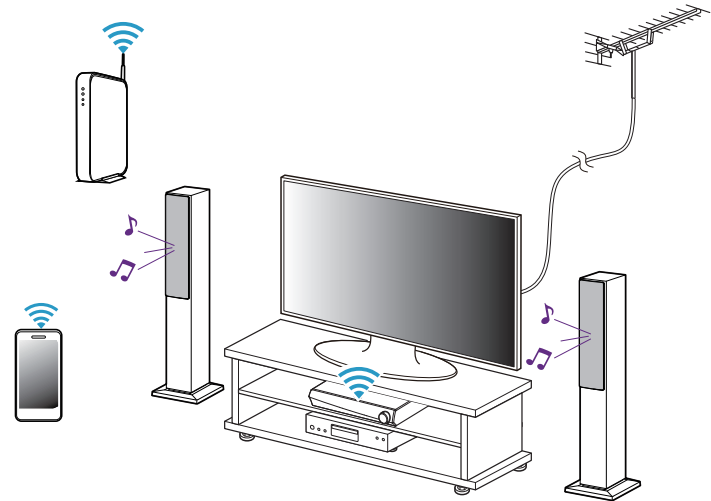

Radio beluisteren

Het HEOS-systeem omvat toegang tot meer dan 100.000 gratis internetradiostreams uit alle hoeken van de wereld via Tuneln-radioservice. Selecteer het Tuneln-logo in het hoofdmenu "Muziek" en zoek door de 100.000 zenders, netjes geordend in populaire categorieën en selecteer een zender die u bevalt.

OPMERKING

- Als u een Tuneln-account hebt, kunt u zich aanmelden bij Tuneln-service onder Instellingen - Muziekbronnen – Tuneln zodat u toegang krijgt tot al uw "Mijn Favorieten" Tuneln-zenders.

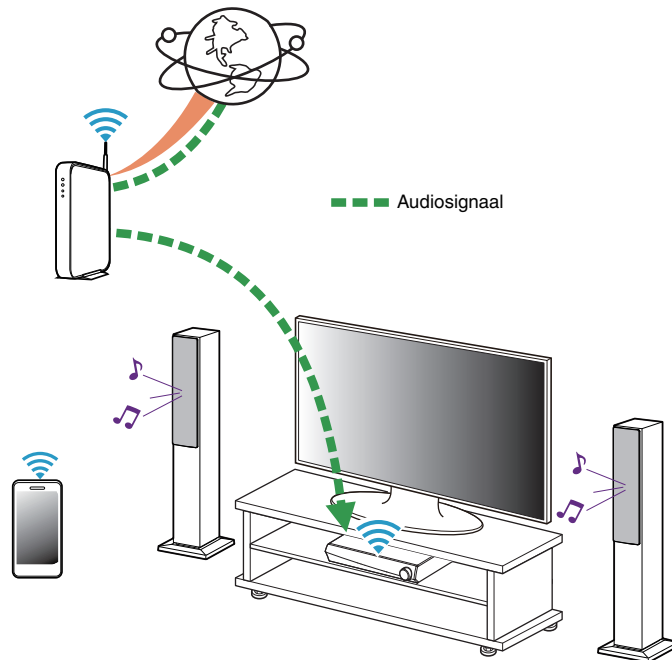

Muziek die op uw mobiel apparaat is opgeslagen, afspelen

- 1** Tik op het tabblad “Muziek”.
- 2** Selecteer “Deze telefoon/iPhone/iPod/iPad”.
- 3** Zoek lokale muziek op uw telefoon en selecteer af te spelen muziek.

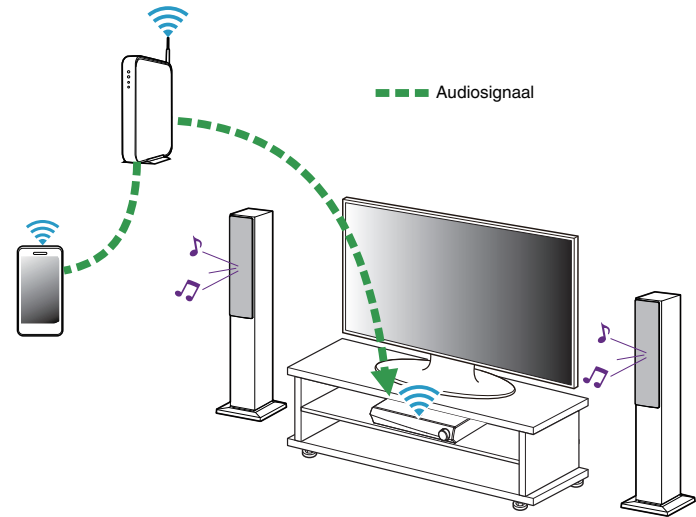

Muziek afspelen vanaf uw netwerk-pc of NAS

- 1 Selecteer “Muziekservers” op het tabblad “Muziek”.
- 2 Selecteer de naam van uw netwerk-pc of NAS-server (Network Attached Storage).
- 3 Zoek de muziek op uw PC/NAS en selecteer iets om af te spelen.

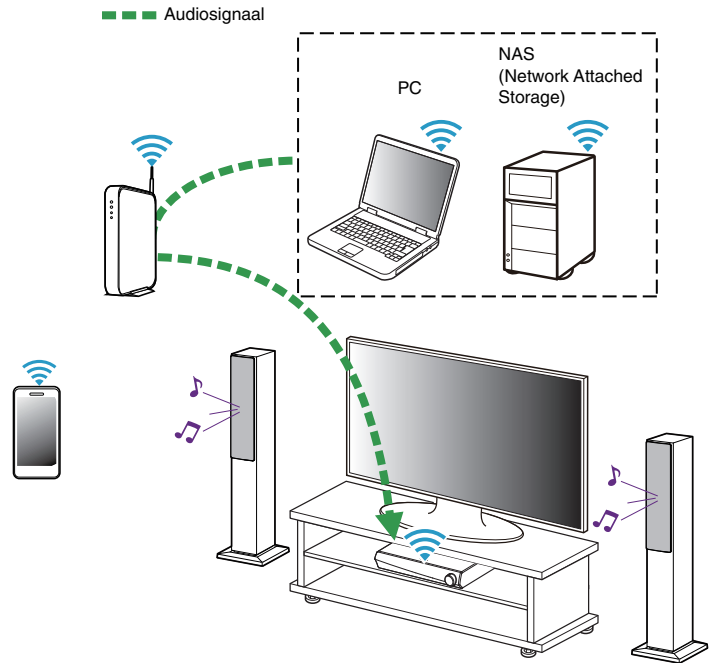

Een extern audio-apparaat streamen naar een HEOS-apparaat

Het geluid van het audio-apparaat kan direct op het geselecteerde apparaat worden afgespeeld of kan worden gedigitaliseerd en via uw netwerk naar andere HEOS-apparaten worden verzonden.

- 1** Sluit een extern audio-apparaat aan op de digitale optische, analoge RCA stereo- of analoge 1/8 inch (3,5 mm) stereo-ingang op de achterkant van de HEOS AVR.
- 2** Selecteer “Ingangen” op het tabblad “Muziek”.
- 3** Selecteer de naam van de HEOS AVR en de ingang waarop u in stap 1 het audio-apparaat hebt aangesloten.
- 4** Start de weergave op het audio-apparaat.

OPMERKING

- Wanneer een stereo audiokabel wordt aangesloten op AUX IN, schakelt de bron automatisch naar ingangen.

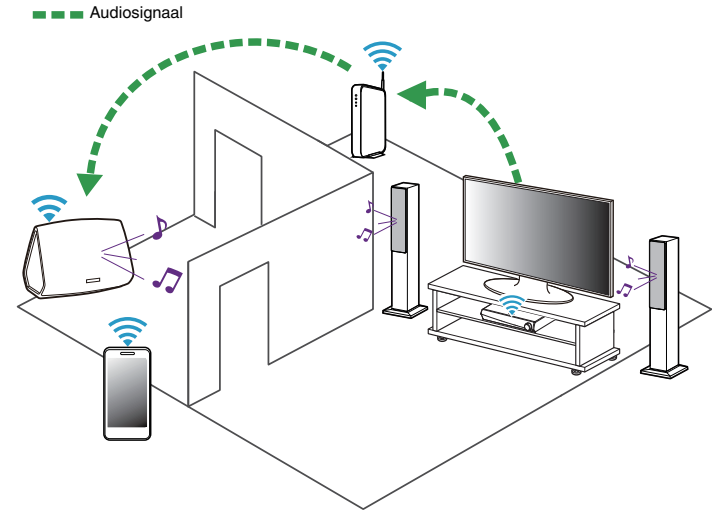

Muziek afspelen vanaf een USB-apparaat

- 1** Plaats een FAT32 geformatteerd USB-apparaat in de USB-poort op de achterkant van de HEOS AVR.
- 2** Selecteer “USB-muziek” op het tabblad “Muziek”.
- 3** Selecteer de naam van uw HEOS-apparaat.
- 4** Blader door de muziek op uw USB-apparaat en selecteer iets om af te spelen.

OPMERKING

- Als u een groot aantal bestanden op uw USB-apparaat hebt, kan het meerdere minuten duren tot de naam van uw HEOS-apparaat verschijnt in de lijst “USB-muziek”.
- Het is niet mogelijk een computer te verbinden en te gebruiken via de USB-poort van dit toestel met een USB-kabel.

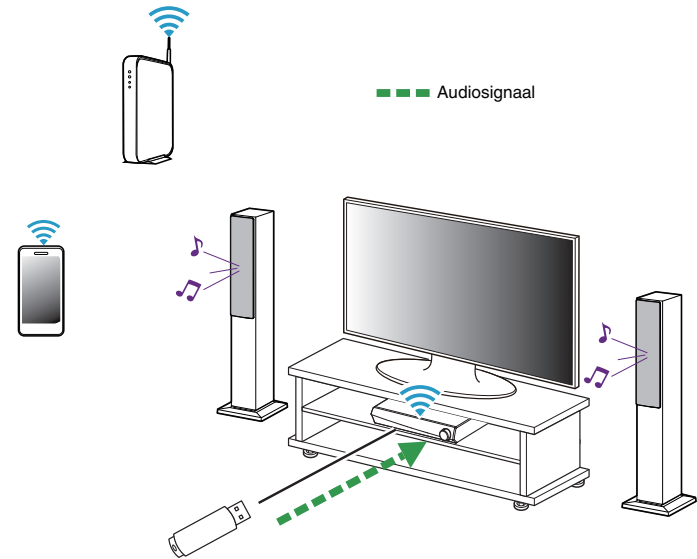

Muziek afspelen vanaf een Bluetooth-apparaat

■ Het HEOS-apparaat koppelen met uw Bluetooth-apparaten

- 1** Activeer de Bluetooth-instelling op uw mobiele apparaat.
- 2** Houd de Play/Pauze-knop op de afstandsbediening gedurende 3 seconden ingedrukt en laat de knop los wanneer u de status-LED tweemaal groen ziet knipperen.
- 3** Selecteer “HEOS AVR” in de lijst van beschikbare Bluetooth-apparaten.
Na enkele seconden geeft uw mobiel apparaat aan dat het is verbonden met uw HEOS AVR.
- 4** Speel muziek af op een willekeurig app op uw apparaat. Het geluid wordt nu afgespeeld vanaf de HEOS AVR.

OPMERKING

- Koppel Bluetooth-verbindingen los van uw Bluetooth-apparaat en sluit ze opnieuw aan.
- U kan toestellen ook koppelen door de Bluetooth-knop aan de achterzijde van de HEOS AVR ingedrukt te houden.

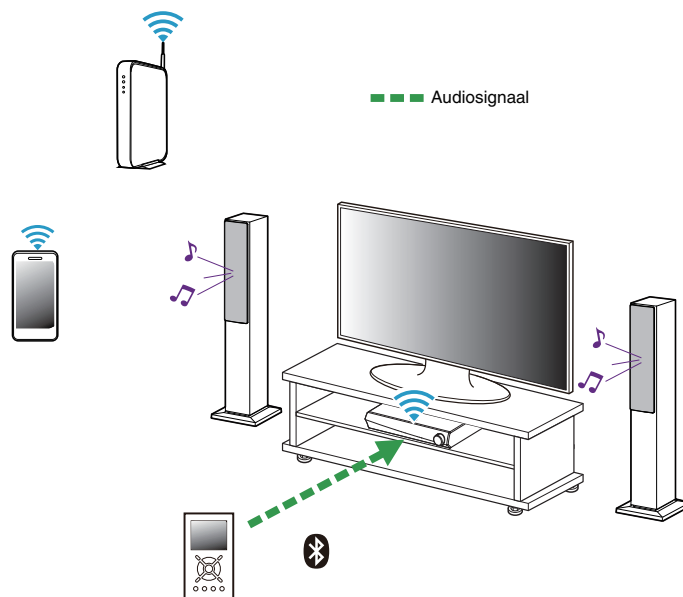

Afspelen vanaf streaming muziekservices

Een muziekservice is een online muziekbedrijf dat toegang biedt tot uitgebreide muziekcollecties via gratis en/of betalende abonnementen. Afhankelijk van uw geografische locatie, zijn er verschillende opties waaruit u kunt kiezen. Meer informatie over de beschikbare diensten in uw regio, vindt u op <http://www.HEOSbyDenon.com>

■ Een muziekservice toevoegen

Nadat u uw HEOS-account hebt ingesteld, kunt u ondersteunde muziekservices toevoegen aan uw HEOS-systeem door te tikken op het muziekservicelogo op het tabblad “Muziek”.

Volg de instructies op het scherm om uw gebruikersnaam en wachtwoord toe te voegen voor de geselecteerde muziekservice. U hoeft uw accountinformatie slechts eenmaal in te voeren omdat de HEOS-accounts service uw aanmeldingsinformatie op beveiligde wijze zal onthouden, zodat u deze niet telkens hoeft in te vullen wanneer u muziek wilt afspelen van de muziekservice.

Extra muziekservices kunnen beschikbaar zijn onder Instellingen - Muziekbronnen - Online Music.

■ De instellingen voor de muziekservice wijzigen

- 1 Tik op het tabblad “Muziek”.
- 2 Selecteer het pictogram  Instellingen in de linkerbovenhoek van het scherm.
- 3 Selecteer “Muziekbronnen”.
- 4 Selecteer “Online Music”.
- 5 Selecteer de naam van de online muziekservice die u wilt bewerken.
- 6 Meld af en meld vervolgens opnieuw aan om uw gebruikersnaam en wachtwoord te koppelen aan uw HEOS-account.
- 7 Selecteer “Nu verbergen” om te verhinderen dat het servicelogo verschijnt in het hoofdmenu “Muziek”.



Ingangen beheren

Als u componenten van de externe audiobron hebt aangesloten op de AUX-ingangen van een van uw HEOS-apparaten, kunt u de standaard ingangsnamen hernoemen om de eigenlijke bron te beschrijven of om alle niet-gebruikte ingangen te verbergen.

- 1** Selecteer het pictogram Instellingen  in de linkerbovenhoek van het hoofdmenu “Muziek” om het menu Instellingen weer te geven.
- 2** Selecteer “Muziekbronnen”.
- 3** Selecteer “Ingangen”.
- 4** Selecteer de HEOS-apparaten waarop u uw extern audiobronapparaat aansluit.

■ De naam van ingangen wijzigen

- 1** Selecteer de naam van de ingang die u wilt bewerken.
- 2** Selecteer “Naam”.
- 3** Selecteer of voer een nieuwe naam in om de bron die u hebt aangesloten, te beschrijven.
- 4** Selecteer de knop Opslaan om uw wijzigingen op te slaan.

■ Een ingang verbergen

- 1** Selecteer de naam van de ingang die u wilt bewerken.
- 2** Zet “Ingang Verbergen” op AAN om te verhinderen dat deze ingang verschijnt onder de tegel Ingangen in het hoofdmenu “Muziek”.



Uw telefoon beheren

Uw smartphone of tablet kan worden verborgen als deze niet in het menu “Muziekbronnen” moet staan.

- 1** Selecteer het pictogram Instellingen  in de linkerbovenhoek van het hoofdmenu “Muziek” om het menu Instellingen weer te geven.
- 2** Selecteer “Muziekbronnen”.
- 3** Selecteer “Deze telefoon/iPhone/iPod/iPad”.
- 4** Zet “Deze telefoon/iPhone/iPod/iPad” op UIT om te verhinderen dat het servicelogo verschijnt in het hoofdmenu “Muziek”.



De favoriet gebruiken

HEOS gebruikt een “HEOS Favorieten” voor het afstemmen van zenders die u snel wilt afspelen via de favoriete zenders.

De zender kan worden geselecteerd uit online muziekbronnen zoals streams van het type “Radio” of “Station”. “HEOS Favorieten” toont een lijst van zenders van verschillende services.

■ Toevoegen aan HEOS-favorieten

Selecteer een zender van een online muziekbron. Wanneer het scherm met het actiemenu wordt weergegeven, selecteert u “Voeg station toe aan HEOS Favorieten”.

OPMERKING

- Dit kan ook gebeuren door “Voeg station toe aan HEOS Favorieten” te selecteren in het menu van de zender die wordt weergegeven.

■ Stations verwijderen uit de HEOS-favorieten

- 1 Tik op het tabblad “Muziek”.
- 2 Selecteer “Favorieten”.
- 3 Tik op het pictogram van het potlood  om naar de bewerkingsmodus te gaan.
- 4 Tik op “Verwijder” als u het station wilt verwijderen.



Aanpassingen maken

U kunt specifieke instellingen aanpassen voor elk HEOS-apparaat in uw systeem:

- 1** Selecteer het pictogram Instellingen  in de linkerbovenhoek van het hoofdmenu “Muziek” om het menu Instellingen weer te geven.
- 2** Selecteer “Mijn Apparaten” om een lijst van uw HEOS-apparaten weer te geven.
- 3** Selecteer het HEOS-apparaat dat u wilt aanpassen.

De audiokwaliteit instellen

Selecteert de transcoderingsoptie voor het opnieuw uitzenden van audio van het ene HEOS-apparaat naar een ander HEOS-apparaat (of groep van apparaten) in het netwerk. Wanneer ingesteld op een hoge bitsnelheid (zoals de Analoge ingang, WAV, FLAC en PCM), worden audiobronnen afkomstig van het eerste apparaat getranscodeerd om een optimale betrouwbaarheid van de audiostream te kunnen garanderen. (📖 p. 46)

- 1** Selecteer “Kwaliteit”.
- 2** Selecteer “Normaal” (standaard) of “Hoog”.



- Indien u Hoog hebt geselecteerd en het geluid af en toe wegvalt bij het streamen van bronnen van een apparaat naar andere apparaten, moet u Normaal (standaard) selecteren.



De tv-aansluiting wijzigen

De "Setup Assistant" kan opnieuw worden uitgevoerd wanneer u de tv-aansluiting wijzigt.

1 Selecteer "Setup Assistant".

2 Zet uw TV aan.

Selecteer de ingang die u wilt gebruiken voor het aansluiten van uw TV.

De tv-ingang aanpassen

Het is mogelijk om automatisch over te schakelen op de TV-modus als de TV wordt aangezet.

1 Selecteer "tv-ingang".

Standaardingang

Selecteer de ingang die moet worden gebruikt als in het tabblad Muziek de tv-tegel wordt geselecteerd.

Automatisch afspelen

Ingeschakeld om automatisch over te schakelen op de standaardingang wanneer er een signaal wordt ontdekt op de standaardingangslijn.

Tv-geluid groeperen

Stel in wanneer u audio van uw tv of een externe ingang wilt afspelen op dit toestel via een ander HEOS-apparaat.

1 Selecteer "TV-geluid groeperen".

Inschakelen

Groeperen inschakelen.

Vertraging in de audio

Stelt de vertraging van de audio in.

OPMERKING

- De audio kan uitvallen als de mate van vertraging te kort is. Verleng de vertraging als de audio uitvalt.



De naam van Quick select wijzigen

- 1 Selecteer “Quick Select-namen”.
- 2 Selecteer of voer een nieuwe naam in om de geregistreerde Quick Select-naam te beschrijven.
- 3 Tik op de knop Opslaan om uw wijzigingen op te slaan.

De status van de lichthelderheid aanpassen

- 1 Selecteer “Status-LED”.
Stel de helderheid hoger of lager in of stel de schuifregelaar in de positie OFF om het statuslampje volledig uit te schakelen.



Uw systeem bijwerken

HEOS heeft de mogelijkheid verbeteringen toe te voegen en de functionaliteit bij te werken via uw snelle internetverbinding. Volg de instructies op het scherm om het HEOS-apparaat en/of uw controller-app bij te werken.

- 1** Selecteer het pictogram Instellingen  in de linkerbovenhoek van het hoofdmenu “Muziek” om het menu Instellingen weer te geven.

- 2** Selecteer “Software-update”.

Controleren op update

Volg de instructies op het scherm om alle beschikbare updates te installeren op uw HEOS-systeem.

Automatisch updaten

ON
(standaard): Geldige updates worden automatisch uitgevoerd.

OFF: U zal op de hoogte gebracht worden van geldige updates voor de HEOS-app.



Geavanceerde functies

Er zijn enkele geavanceerde functies van het HEOS-systeem dat u mogelijk wilt verkennen zodra u de basisbewerkingen kent. U kunt de toegang tot geavanceerde functies van het HEOS-systeem openen door deze stappen te volgen:

- 1** Selecteer het pictogram Instellingen  in de linkerbovenhoek van het hoofdmenu “Muziek” om het menu Instellingen weer te geven.
- 2** Selecteer “Geavanceerde instellingen” om een lijst van beschikbare instellingen weer te geven.

Draadloze prestatie

Kan de draadloze verbinding van het HEOS-apparaat controleren.

Kwaliteit

Uitstekend / Goed / Zwak

OPMERKING

- Als de kwaliteit van uw HEOS-apparaat “Zwak” is, zorg er dan voor dat uw HEOS-apparaten niet in de buurt van andere elektronische apparaten die kunnen interfereren met de draadloze verbinding, geplaatst werden (zoals magnetronovens, draadloze telefoons, tv's, enz...)

Signaal

Uitstekend / Goed / Zwak

OPMERKING

- S het signaalniveau van uw HEOS-apparaat “Zwak” is, zorg er dan voor dat uw HEOS-apparaten zich binnen het bereik van uw draadloos netwerk bevinden.



Energiebeheer

Voedingsmodi

■ Snelstartmodus

Het HEOS-apparaat opent automatisch de “Quick Start Mode” om in de volgende gevallen stroom te besparen:

The status-LED dimt als wordt overgeschakeld op Snelstartmodus.

□ Ethernet

Na circa 20 minuten zonder activiteit en netwerktoegang na het afspelen van muziek via Ethernet.

□ Wifi

Na circa 20 minuten zonder activiteit en netwerktoegang na het afspelen van muziek via Wi-Fi.

□ USB

Na circa 20 minuten zonder activiteit en netwerktoegang na het afspelen van muziek van een USB-geheugenapparaat.

□ Bluetooth

Nadat de Bluetooth-verbinding is verbroken en circa 20 minuten zonder activiteit en netwerktoegang na het afspelen van muziek via Bluetooth.

□ AUX IN

Na ongeveer 20 minuten inactiviteit nadat de AUX-kabel is losgekoppeld.

□ OPT IN

Na ongeveer 20 minuten inactiviteit nadat het optische apparaat op stand-by is gezet.

□ COAX IN

Na ongeveer 20 minuten inactiviteit nadat het coaxiale apparaat op stand-by is gezet.

□ HDMI IN

Speel af op het HDMI-apparaat, zoals een Blu-ray-speler, dat op dit toestel is aangesloten. Circa 20 minuten nadat het HDMI-apparaat en de tv in de stand-bystand gaan.

□ HDMI OUT (ARC)

Sluit dit toestel en de met ARC compatibele tv met de HDMI-kabel aan en speel af op de tv. Circa 20 minuten nadat de tv in de stand-bystand gaat.



- Druk op de Startknop van de afstandsbediening om naar Snelle Startmodus om te schakelen.



■ Diepe stand-by

Het apparaat kan ook automatisch naar “Diepe stand-by” gaan wanneer de bekabelde en draadloze netwerkverbindingen langer dan 60 minuten in de Snelstartmodus worden verwijderd. De status-LED gaat uit tijdens Diepe stand-by.

Om een HEOS-apparaat uit Diepe stand-by te “halen”, moet u op de aan/uit-knop van de afstandsbediening drukken die onmiddellijk de status-LED zal inschakelen.

Het apparaat moet eerst het netwerk “zoeken” voordat het correct bediend kan worden.

OPMERKING

- Let op: in Diepe stand-by kan de HEOS niet zoals gewoonlijk worden bediend, omdat er dan geen netwerkverbinding is.



- Houdt de Start-knop op de afstandsbediening langer dan 3 seconden ingedrukt om naar Diepe Stand-by over te schakelen.

■ Uit

Om de voeding van het apparaat volledig uit te schakelen, moet u de netstroomstekker uit het stopcontact trekken.



Basis probleemoplossingen

Mijn HEOS-apparaat maakt geen verbinding met mijn netwerk via de audiokabel

Oplossing	Raadpleeg blz.
<ul style="list-style-type: none"> • Zorg dat uw mobiel apparaat is verbonden met uw draadloos netwerk voordat u het apparaat instelt. 	<u>20</u>
<ul style="list-style-type: none"> • U kunt het apparaat ook aansluiten op uw netwerkrouter met de bijgeleverde ethernetkabel. Zodra de aansluiting via ethernet is uitgevoerd, moet de app HEOS het apparaat herkennen en kunt u het handmatig verplaatsen naar uw draadloos netwerk via Instellingen/Mijn Apparaten/Apparaatnaam/Geavanceerd/Network Settings. 	<u>21</u>

Kan geen mobiel Bluetooth-apparaat koppelen met de HEOS-apparaat

Oplossing	Raadpleeg blz.
<ul style="list-style-type: none"> • De verbinding van het mobiele Bluetooth-apparaat werkt niet. Start het mobiele apparaat aan en uit, verwijder de koppelinformatie en koppel de HEOS AVR opnieuw met het mobiele apparaat. 	-

Geen Bluetooth-muziek hoorbaar

Oplossing	Raadpleeg blz.
<ul style="list-style-type: none"> • Uw mobiele Bluetooth-apparaat is niet gekoppeld met HEOS-apparaat. Koppel het HEOS-apparaat opnieuw met het mobiele toestel. 	<u>48</u>
<ul style="list-style-type: none"> • Het HEOS-apparaat staat in Wi-Fi-modus of Aux-in-modus enz. Koppel en sluit het Bluetooth-apparaat aan op HEOS-apparaat. 	-
<ul style="list-style-type: none"> • Het mobiele Bluetooth-apparaat is verbonden met een ander audio-apparaat. Controleer of het Bluetooth-apparaat verbonden is met HEOS-apparaat. 	-
<ul style="list-style-type: none"> • Het volume op het mobiele Bluetooth-apparaat is te laag. Controleer het volume op het mobiele Bluetooth-apparaat. Controleer het volume op het HEOS-apparaat. 	-



Mijn HEOS-apparaat wordt uitgeschakeld en de status-LED knippert in het rood

Oplossing	Raadpleeg blz.
<ul style="list-style-type: none"> Het beveiligingscircuit is geactiveerd door een verhoging van de temperatuur binnen uw HEOS-apparaat. Schakel de voeding uit, wacht een uur tot dit apparaat voldoende is afgekoeld en schakel dan de voeding opnieuw in. 	–
<ul style="list-style-type: none"> Controleer de luidsprekeransluitingen. Het beveiligingscircuit is mogelijk geactiveerd omdat de kerndraden van de luidsprekerkabel in contact zijn gekomen met elkaar of er is een kerndraad losgekoppeld van de aansluiting en in contact gekomen met het achterpaneel van dit apparaat. Na het loskoppelen van het netsnoer, moet een corrigerende actie worden ondernomen, zoals het stevig opnieuw draaien van de kerndraad of het onderhouden van de aansluiting. Daarna moet de draad opnieuw worden aangesloten. 	<u>14</u>

Muziek valt uit of heeft soms vertraging

Oplossing	Raadpleeg blz.
<ul style="list-style-type: none"> Zorg ervoor dat uw internetverbinding correct werkt. Als u uw netwerk deelt met andere gebruikers of apparaten, zouden zij het grootste deel van uw bandbreedte kunnen gebruiken (vooral als zij video streamen). 	<u>6</u>
<ul style="list-style-type: none"> Zorg ervoor dat uw HEOS-apparaten binnen het bereik van uw draadloos netwerk zijn. 	<u>57</u>
<ul style="list-style-type: none"> Zorg ervoor dat uw HEOS-apparaten niet geplaatst zijn dichtbij andere elektronische apparaten die kunnen interfereren met de draadloze verbinding (zoals magnetronovens, draadloze telefoons, tv's, enz...). 	<u>57</u>



Ik hoor een vertraging wanneer ik de externe ingang gebruik met mijn TV

Oplossing	Raadpleeg blz.
<ul style="list-style-type: none">• Als u de externe ingang aansluit op uw kabel- of satellietdoos om te genieten van TV-audio via meerdere HEOS-apparaten, hoort u mogelijk een vertraging tussen het ogenblik waarop u iemand ziet praten en het ogenblik waarop u de audio hoort. Dit is omdat het HEOS-systeem de audio in een buffer moet opslaan voordat deze wordt uitgevoerd naar de HEOS-apparaten, zodat deze op alle apparaten tegelijk aankomt.• U kunt deze vertraging vermijden door alleen te luisteren naar het apparaat dat direct op de decoder is aangesloten.	- -



Ik hoor vervormd geluid bij gebruik van de AUX-ingang

Oplossing	Raadpleeg blz.
<ul style="list-style-type: none"> De analoge uitgangssignalen van sommige bronnen kunnen behoorlijk sterk zijn. Als het ingangsvolume van het bronapparaat hoog is gezet, zouden de ingangen van het HEOS-apparaat overbelast kunnen raken. Dit zal vermoedelijk geen schade veroorzaken, maar kan tot een vervormd geluid leiden. Stel in eerste instantie het volume van de bron in op een gemiddeld of laag niveau en zet het daarna desgewenst hoger. Als u vervorming hoort, draait u de volumeregeling van het apparaat omlaag. 	-

Verbinden met een WPS-netwerk

Oplossing	Raadpleeg blz.
<ul style="list-style-type: none"> Als uw draadloze router WPS (Wifi Protected Setup™) ondersteunt, kan uw draadloos HEOS-apparaat optioneel verbinden met uw netwerk met het gebruiken van de “Push Button”-methode door het volgen van deze stappen: Wi-Fi Protected Setup™ is een handelsmerk van Wi-Fi Alliance. <ol style="list-style-type: none"> Druk op de WPS-knop op uw router. Houdt, binnen 2 minuten, de Verbind-knop op het achterpaneel van het HEOS-apparaat ingedrukt voor 3 seconden. De LED op de voorkant van het apparaat zal groen knipperen gedurende meerdere seconden terwijl deze zich verbindt met uw WPS-router. Wanneer de verbinding klaar is, zal de LED op de voorkant van het apparaat constant blauw branden. 	6



Uw HEOS-apparaat opnieuw instellen

Oplossing	Raadpleeg blz.
<ul style="list-style-type: none"> Als u uw HEOS-apparaat opnieuw instelt, wordt de info over het draadloos netwerk, EQ en de naam gewist, maar blijft de huidige software behouden. U moet Instellingen - Apparaat toevoegen gebruiken om het HEOS-apparaat opnieuw te verbinden met het thuisnetwerk voordat het kan worden gebruikt. <p>Om uw HEOS-apparaat opnieuw in te stellen, houdt u de knoppen Verbinden en Bluetooth op de achterkant van het HEOS-apparaat gedurende 5 seconden ingedrukt tot de LED vooraan oranje begint te knipperen.</p>	-

Uw HEOS-apparaat herstellen naar de standaard fabriekswaarden

Oplossing	Raadpleeg blz.
<ul style="list-style-type: none"> Als u de standaardwaarden van het HEOS-apparaat herstelt, worden alle instellingen gewist en wordt de originele software die in de fabriek werd geïnstalleerd, hersteld. <p>Opgelet</p> <ul style="list-style-type: none"> Alle instellingen worden gewist en er wordt wellicht een downgrade van de software uitgevoerd. <p>Om uw HEOS-apparaat op de standaardfabriekswaarden terug te zetten, haalt u het netsnoer uit het stopcontact. Houd de Bluetooth-knop op de achterkant van het HEOS-apparaat ingedrukt, sluit het netsnoer opnieuw aan en houd de knop ingedrukt tot de LED op de voorkant oranje begint te knipperen.</p>	-

* Bezoek <http://www.HEOSbyDenon.com> voor meer informatie



Contact opnemen met Denon

Alleen voor V.S. & Canada:

Als uw verder hulp nodig hebt bij uw HEOS-product, gelieve contact op te nemen met volgende HEOS Klantendienst voor Ondersteuning:

Website: www.HEOSbyDenon.com/Support

Email: Support@HEOSbyDenon.com

Live chat: www.HEOSbyDenon.com/LiveChat

Telefoon: gratis (855) 499 2820

(M-V 10.00 tot 22.00 EST / Zat 12.00 tot 20.00 EST)









Voor de andere regio:

Als u extra hulp nodig hebt bij het oplossen van problemen, kan u contact opnemen met de Denon-klantendienst in uw regio of [http://](http://www.HEOSbyDenon.com)

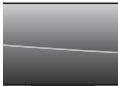





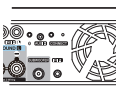

www.HEOSbyDenon.com bezoeken













Tabel status-LED

Werking van het apparaat	Beschrijving	LED actie voor	LED actie achter
Uit	Geen wisselstroom of Diepe stand-by	 (uit)	 (uit)
Aansluiten	Opstarten	 (knipperen)	 (uit)
Aan	Voorgeconfigureerd en aangesloten op uw netwerk	 (stabiel)	 (uit)
Aan	Niet verbonden met uw netwerk	 (stabiel)	 (stabiel)
Netwerk wijzigen	Verbinden met uw netwerk	 (knipperen)	 (uit)











Werking van het apparaat	Beschrijving	LED actie voor	LED actie achter
Instelling	Niet verbonden	 (stabiël)	 (stabiël)
	De Connect-knop is ingedrukt	 (knipperen)	 (knipperen)
	De kabelaan sluiting is OK	 (stabiël)	 (stabiël)
	Verbinden met uw netwerk	 (knipperen)	 (uit)









Werking van het apparaat	Beschrijving	LED actie voor	LED actie achter
Instelling	Geconfigureerd en verbonden met uw netwerk	 (stabiël)	 (uit)
	Fout	 (stabiël)	 (stabiël)
Update	Bijwerken	 (knipperen)	 (knipperen)
	Opnieuw opstarten	 (knipperen)	 (uit)
	Voorgeconfigureerd en aangesloten op uw netwerk	 (stabiël)	 (uit)









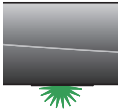

Werking van het apparaat	Beschrijving	LED actie voor	LED actie achter
Resetten	Softwarereset - gebruikersinstellingen wissen	 (snel knipperen)	 (stabiel)
	Hardwarereset - Fabriekswaarden herstellen	 (knipperen)	 (stabiel)
	Opnieuw opstarten	 (knipperen)	 (uit)
	Gereed-niet geconfigureerd	 (stabiel)	 (stabiel)

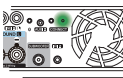







Werking van het apparaat	Beschrijving	LED actie voor	LED actie achter
Fouten	Firmwarefout	 (langzaam knipperen (NIET vervagen))	 (uit)
	Hardwarefout	 (snel knipperen)	 (uit)
	Netwerkfout	 (stabiel)	 (stabiel)



Werking van het apparaat	Beschrijving	LED actie voor	LED actie achter
WPS	er is een WPS-sessie actief	 (snel knipperen)	 (snel knipperen)
	WPS aangesloten	 (stabiel gedurende 3 sec.)	 (stabiel)
	WPS time-out	 (stabiel gedurende 3 sec.)	 (stabiel)
Energiebeheer	Snelstartmodus	 (gedimd stabiel)	 (uit)
	Diepe stand-by	 (uit)	 (uit)



Werking van het apparaat	Beschrijving	LED actie voor	LED actie achter
Bluetooth	Bluetooth koppelen is actief	 (knippert twee keer)	 (knippert twee keer)
	Verbonden (geen netwerk)	 (knippert één keer)	 (uit)
	Bluetooth koppelen is mislukt	 (stabiel gedurende 3 sec.)	 (stabiel gedurende 3 sec.)

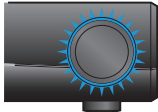

Werking van het apparaat	Beschrijving	LED Actie
Volumeregeling		 (stabiël)
Dempen		 (langzaam knipperen)



Ondersteunde bestandstypen en codecs

Frequentie	Bemonsteringsfrequentie	Bestandsextensie	Codec	Bitsnelheden
32/44,1/48 88,2/96/176,4 192 kHz	16/24-bits	wav	PCM	---
32 kHz 44,1 kHz 48 kHz	16-bits	mp3	MPEG-1 Audio Layer 3 CBR/VBR	32 – 320 kbps
32 kHz 44,1 kHz 48 kHz	16-bits	m4a aac	AAC-LC	48 – 320 kbps
32 kHz 44,1 kHz 48 kHz	16-bits	wma	wma9 CBR	CBR:48 – 192 kbps
44,1/48 88,2/96/176,4 192 kHz	16/24-bits	flac	flac	---
44,1/48 88,2/96/176,4 192 kHz	16/24-bits	m4a	ALAC	---
2,8/5,6 MHz	1-bits	dff dsf	DSDIFF DSF	---

OPMERKING

- Bestanden die worden beschermd door DRM, zoals Apple's Fairplay DRM, worden niet ondersteund.
- De ALAC-decoder wordt onder de Apache-licentie, versie 2.0, gedistribueerd (<http://www.apache.org/licenses/LICENSE-2.0>)

Ondersteunde audioformaten (coaxiaal/optisch)

2-kanaals lineaire PCM:2-kanaals, 32 kHz – 192 kHz, 16/20/24 bits



Specificaties

■ Audiogedeelte

Nominaal vermogen stroomversterker:

Voor:

100 W + 100 W (4 Ω /ohm, 20 Hz – 20 kHz, T.H.D. 0,1 %)

65 W + 65 W (6 Ω /ohm, 20 Hz – 20 kHz, T.H.D. 0,1 %)

50 W + 50 W (8 Ω /ohm, 20 Hz – 20 kHz, T.H.D. 0,05 %)

Midden:

100 W (4 Ω /ohm, 20 Hz – 20 kHz, T.H.D. 0,1 %)

65 W (6 Ω /ohm, 20 Hz – 20 kHz, T.H.D. 0,1 %)

50 W (8 Ω /ohm, 20 Hz – 20 kHz, T.H.D. 0,05 %)

Surround:

100 W + 100 W (4 Ω /ohm, 20 Hz – 20 kHz, T.H.D. 0,1 %)

65 W + 65 W (6 Ω /ohm, 20 Hz – 20 kHz, T.H.D. 0,1 %)

50 W + 50 W (8 Ω /ohm, 20 Hz – 20 kHz, T.H.D. 0,05 %)

Uitgangsaansluitingen:

S/N-verhouding:

Frequentieweergave:

4 – 16 Ω /ohm

ANALOG IN: 96 dB (IHF–A gewogen, Directe modus)

10 Hz tot 40 kHz: +1, -3 dB

■ Sectie Draadloos LAN

Netwerktipe:

Benut frequentiebereik:

Conform IEEE 802.11a/b/g/n/ac

2,4 GHz, 5 GHz



■ Algemeen

Bedrijfstemperatuur:	5 °C – 35 °C
Voeding:	AC 120 V, 60 Hz (voor Noord-Amerika) AC 220 - 240 V, 50/60 Hz (voor Europa)
Stroomverbruik:	110 W
Stroomverbruik in Snelstartmodus: *	4,5 W (Wifi) 4,2 W (Ethernet) 4,8 W (USB) 4,3 W (Bluetooth) 4,6 W (HDMI IN) 4,5 W (HDMI OUT(ARC))
Stroomverbruik in Diepe Stand-by Modus: *	0,4 W

*De kabel naar AUX IN moet worden losgekoppeld om naar de Snelstartmodus en Diepe Stand-by Modus te gaan.



■ Afmetingen (Eenheid: mm)

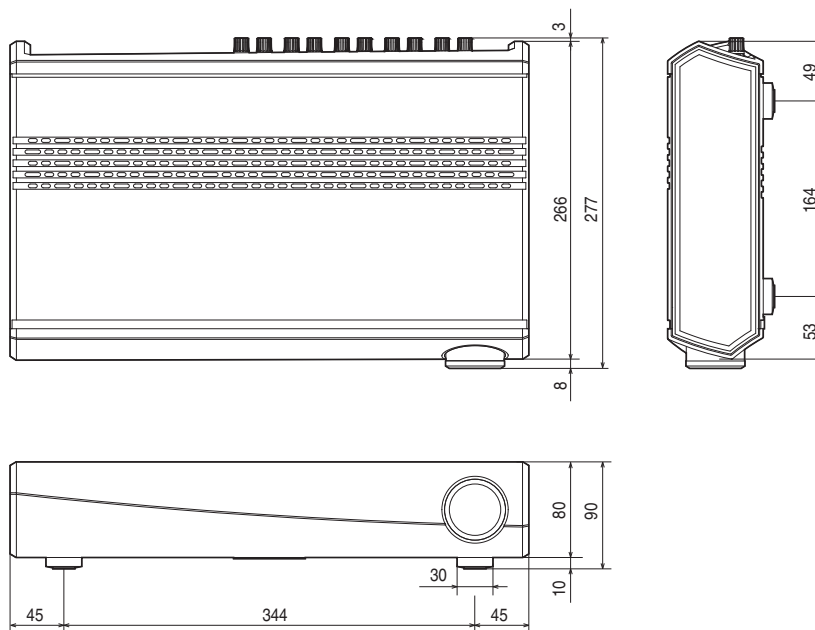

■ Gewicht: 5,0 kg

Met het oog op verbeteringen, zijn de technische gegevens en het design onderhevig aan wijzigingen zonder kennisgeving.



Informatie

Handelsmerken



Vervaardigd onder licentie van Dolby Laboratories. Dolby, Dolby Audio, Pro Logic, en het dubbele D-symbool zijn handelsmerken van Dolby Laboratories.



Voor DTS-patenten, zie <http://patents.dts.com>. Vervaardigd onder licentie van DTS Licensing Limited. DTS-HD, het Symbool, & DTS-HD en het Symbool samen zijn geregistreerde handelsmerken van DTS, Inc © DTS Inc. All Rights Reserved.



De termen HDMI en HDMI High-Definition Multimedia Interface, en het HDMI-logo zijn handelsmerken of gedeponeerde handelsmerken van HDMI Licensing LLC in de Verenigde Staten en andere landen.



Google Play en het logo van Google Play zijn handelsmerken van Google LLC.



Apple, het Apple-logo, iPad, iPhone en iPod touch zijn handelsmerken van Apple Inc., geregistreerd in de V.S. en andere landen. App Store is een servicemerk van Apple Inc.



Amazon, Kindle, Echo, Alexa, Dash, Fire en alle verwante logo's zijn handelsmerken van Amazon.com, Inc. of hun aangesloten dochterondernemingen.





Het Bluetooth®-woordmerk en de logo's zijn gedeponeerde handelsmerken van Bluetooth SIG, Inc. en elk gebruik van dergelijke merken door D&M Holdings Inc. is onder licentie. Andere handelsmerken of handelsnamen zijn deze van hun respectievelijke eigenaars.



DENON®

HEOSbyDenon.com

3520 10490 00ADA

Copyright © 2017 D&M Holdings Inc. All Rights Reserved.