

AMPLI AV SANS FIL

Manuel de l'Utilisateur

HEOS AVR

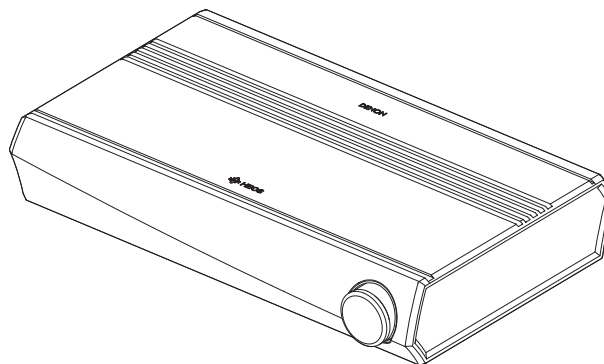

| | | | |
|--|-----------|--|-----------|
| Introduction | 5 | Configuration de votre premier HEOS AVR | 20 |
| Avant de commencer | 6 | Ajout d'appareils HEOS supplémentaires | 21 |
| Exigences système | 6 | Ajout d'appareils HEOS filaires | 21 |
| Exigences réseau | 6 | Ajout d'appareils HEOS sans fil | 21 |
| Exigences du contrôleur | 7 | Connexion d'appareils | 22 |
| Familiarisation avec votre HEOS AVR | 8 | Raccordement à votre TV | 22 |
| Panneau avant | 10 | Connexion HDMI | 22 |
| Bas | 11 | Réglage de la fonction de contrôle HDMI | 22 |
| Panneau arrière | 11 | Désactiver les enceintes de votre téléviseur | 23 |
| Télécommande | 12 | Lecture de l'entrée HDMI (ARC) - Meilleur choix | 24 |
| Positionnement de votre HEOS AVR | 13 | Lecture de l'entrée HDMI (sans ARC) - Choix préférable | 25 |
| Connexion des enceintes | 14 | Raccordement avec d'autres périphériques | 26 |
| Étiquettes des câbles pour l'identification des canaux | 15 | Raccordement à votre équipement HDMI | 26 |
| Avant d'utiliser la télécommande | 16 | Connexion d'un appareil de lecture audio | 26 |
| Remplacement des piles | 16 | Connexion d'un périphérique de stockage USB | 27 |
| Portée d'utilisation de la télécommande | 17 | Répétiteur IR | 27 |
| Alimentation de votre HEOS AVR | 18 | Appariement d'un subwoofer et de surrounds HEOS | 28 |
| Obtention de l'application HEOS | 19 | Appariement du subwoofer HEOS | 29 |
| | | Ajout d'enceintes filaires | 29 |
| | | Désappariement d'un subwoofer et de surrounds HEOS | 30 |



| | |
|---|-----------|
| Utilisation de votre HEOS AVR | 31 |
| Compte HEOS | 31 |
| Qu'est-ce qu'un compte HEOS ? | 31 |
| Pourquoi ai-je besoin d'un compte HEOS ? | 31 |
| Inscription pour un compte HEOS | 31 |
| Sélection d'une pièce/enceinte | 31 |
| Écoute de la même musique dans plusieurs pièces | 32 |
| Association de pièces | 32 |
| Dissociation de pièces | 33 |
| Association de toutes les pièces (mode party) | 34 |
| Dissociation de toutes les pièces | 35 |
| Sélection d'une piste musicale ou d'une station dans les sources de musique | 36 |
| Réorganisation de la file d'attente now playing | 38 |
| Suppression de plages de la file d'attente de lecture | 38 |
| Suppression de toutes les plages de la file d'attente de lecture | 39 |
| Enregistrement de listes de lecture | 39 |
| Fonction de sélection rapide | 40 |
| Regardez la TV | 41 |
| Regardez un autre appareil | 42 |
| Écoute de la radio | 43 |
| Lecture de musique stockée sur votre périphérique mobile | 44 |
| Lecture de musique de votre PC ou NAS en réseau | 45 |
| Lecture d'un périphérique audio externe sur n'importe quel appareil HEOS | 46 |
| Lecture de musique à partir d'un dispositif USB | 47 |

| | |
|---|----|
| Lecture de musique à partir d'un périphérique Bluetooth | 48 |
| Appariement de l'appareil HEOS avec vos périphériques Bluetooth | 48 |
| Lecture à partir de services de musique | 49 |
| Ajout d'un service de musique | 49 |
| Modification des réglages de service de musique | 49 |
| Gestion des entrées | 50 |
| Modification du nom des entrées | 50 |
| Masquage d'une entrée | 50 |
| Gestion de votre téléphone | 51 |
| Utilisation des favoris | 52 |
| Ajout aux favoris HEOS | 52 |
| Suppression d'une station des favoris HEOS | 52 |



| | | | |
|--|-----------|--|-----------|
| Effectuer des réglages | 53 | Dépannage de base | 60 |
| Réglage de la qualité audio | 53 | Mon dispositif HEOS ne se connecte pas à mon réseau via le câble audio | 60 |
| Modification de la connexion à la TV | 54 | Impossible d'apparier un périphérique mobile Bluetooth avec l'appareil HEOS | 60 |
| Modification de l'entrée de la TV | 54 | Impossible d'entendre de la musique via Bluetooth | 60 |
| Groupement du son TV | 54 | Mon dispositif HEOS s'éteint et la DEL d'état clignote en rouge | 61 |
| Modification du nom d'une sélection rapide | 55 | La musique s'arrête ou ralentit parfois | 61 |
| Réglage de la luminosité du voyant d'état | 55 | J'entends un délai lors de l'utilisation de l'entrée externe avec mon téléviseur | 62 |
| Mise à jour de votre système | 56 | Je perçois une distorsion lors de l'utilisation de l'entrée AUX | 63 |
| Fonctionnalités avancées | 57 | Connexion à un réseau WPS | 63 |
| Performance sans fil | 57 | Réinitialisation de votre appareil HEOS | 64 |
| Gestion de l'alimentation | 58 | Rétablir l'appareil HEOS sur les réglages par défaut | 64 |
| Modes d'alimentation | 58 | Contacter Denon | 65 |
| Mode de démarrage rapide | 58 | Tableau des DEL d'état | 66 |
| Veille profonde | 59 | Codecs et types de fichiers pris en charge | 74 |
| Arrêt | 59 | Formats audio pris en charge (coaxial/optique) | 74 |
| | | Spécifications | 75 |
| | | Informations | 78 |
| | | Marques commerciales | 78 |



Nous vous remercions pour l'achat de ce produit HEOS. Pour un fonctionnement optimal, veuillez lire attentivement ce manuel de l'utilisateur avant de vous servir de l'unité.

REMARQUE

- CE DOCUMENT CONTIENT DES INFORMATIONS SUJETTES À DES MODIFICATIONS SANS PRÉAVIS.
Pour les informations les plus récentes, visitez le site <http://www.HEOSbyDenon.com>

Introduction

L'HEOS AVR fait partie du système audio sans fil HEOS multi-pièces qui vous permet de profiter de votre musique préférée, n'importe où chez vous. En utilisant votre réseau domestique existant et l'application HEOS sur votre iOS ou périphérique Android™, vous pouvez explorer, naviguer et lire de la musique de votre propre bibliothèque musicale ou depuis de nombreux services de musique en ligne.

- Véritable audio multi-pièces - écoutez des plages différentes dans des pièces différentes ou la même plage dans toutes les pièces
- Utilisez votre réseau domestique sans fil existant pour une configuration aisée et rapide
- Synchronisation audio quasi-instantanée leader de l'industrie entre appareils HEOS
- Qualité audio Denon légendaire
- Si vous êtes pressé, vous pouvez profiter de musique audio très rapidement en suivant les étapes décrites dans le guide de démarrage rapide HEOS (fourni avec votre appareil HEOS).



Poursuivez la lecture de ce Manuel de l'Utilisateur pour obtenir des informations plus détaillées sur les fonctions et les avantages de votre HEOS AVR.



Avant de commencer

REMARQUE

- Si vous avez déjà installé au moins un appareil HEOS, veuillez passer à la section “Ajout d'appareils HEOS supplémentaires” (🔍 p. 21).

Exigences système

Avant de commencer à installer votre premier appareil HEOS, veuillez vous assurer de comprendre et satisfaire les exigences de base.

■ Exigences réseau

Routeur sans fil - Afin d'utiliser votre système musical HEOS, vous devez disposer d'un réseau sans fil (Wi-Fi) ou Ethernet qui fonctionne chez vous. Même en cas de connexion à un réseau Ethernet, une connexion Wi-Fi au routeur est requise pour contrôler le système à l'aide de l'application de contrôle HEOS. Si vous ne disposez d'un réseau sans fil, veuillez contacter votre revendeur ou détaillant de produits électroniques Denon local pour vous aider lors de votre achat et votre installation d'un réseau sans fil chez vous.

Connexion Internet haut débit – HEOS accède à Internet pour diffuser de la musique chez vous à partir de plusieurs services de musique en ligne populaires. HEOS est également conçu pour vous fournir des mises à jour du logiciel, qui sont fournies via votre connexion Internet domestique. Des services DSL, câble et fibre fournissent également l'expérience et la fiabilité idéales. Vous rencontrerez peut-être des problèmes de performance avec des connexions Internet plus lentes comme celles de services satellite.



■ Exigences du contrôleur

Vous pouvez contrôler votre système audio sans fil HEOS multi-pièces avec l'application HEOS gratuite sur tout iOS ou périphérique mobile Android satisfaisant les exigences minimales :



Exigences minimales de l'iOS

- iOS version 8.0 ou ultérieure
- iPhone® 4S ou plus récent
- iPad® 2 ou plus récent
- iPod touch® (5ème génération) ou plus récent



Exigences minimales pour Android

- Android OS version 4.0 ou ultérieure
- Toutes les résolutions



Familiarisation avec votre HEOS AVR

Sortez l'HEOS AVR de son emballage et vérifiez que les éléments suivants sont inclus :

HEOS AVR

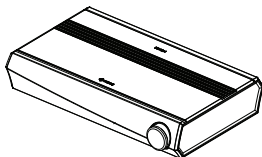

Guide de démarrage rapide



Message de remerciements



Étiquettes de câble

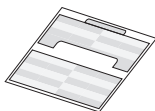

Plan de protection étendu
(modèle d'Amérique du Nord uniquement)



Garantie
(modèle d'Amérique du Nord uniquement)

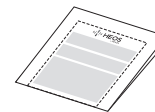

Consignes de sécurité



Cordon d'alimentation

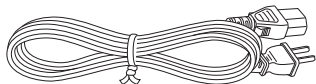

Câble de paramétrage 1/8 inch (3,5 mm)



Câble Ethernet

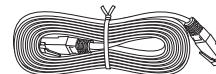

Câble HDMI

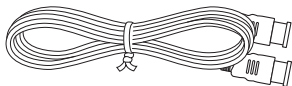

Câble optique

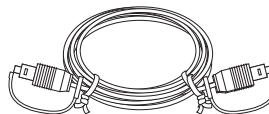
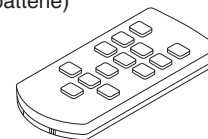
Télécommande
(inclure la batterie)**REMARQUE**

- Veuillez utiliser le cordon d'alimentation fourni dans l'emballage de votre appareil.



■ Panneau avant

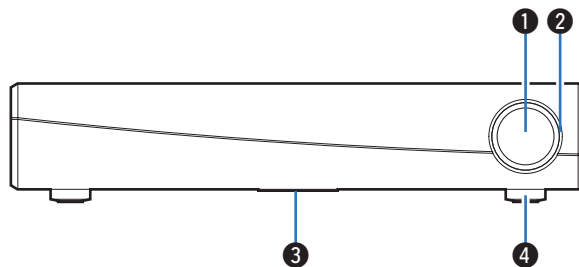

① Bouton de volume

Ceci règle le niveau de volume.

② Volume DEL

Voyants en fonction du volume.

③ DEL d'état

Veillez vous reporter au "Tableau des DEL d'état" pour les couleurs DEL et leur signification. (👉 p. 66)

④ Capteur de la télécommande

Ceci reçoit les signaux de la télécommande.



■ Panneau arrière

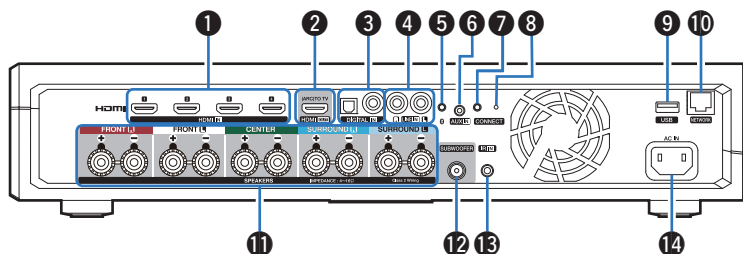

1 Connecteurs HDMI (HDMI IN)

Utilisés pour raccorder l'équipement HDMI à l'aide d'un câble HDMI. (☞ p. 26)

2 Connecteurs HDMI avec le téléviseur (HDMI OUT)

Utilisée pour raccorder le téléviseur à l'aide d'un câble HDMI. (Compatible avec la fonction ARC) (☞ p. 22)

3 Connecteurs audio numériques (DIGITAL IN)

Permet de raccorder des périphériques équipés de sorties audio numériques. (☞ p. 26)

4 Connecteurs audio analogiques (LINE IN)

Utilisée pour connecter les périphériques audio avec un câble RCA stéréo. (☞ p. 26)

5 Touche Bluetooth (📶)

Utilisé dans les paramètres d'appariement Bluetooth. (☞ p. 48)

6 Prise AUX (AUX IN)

Utilisée pour connecter les périphériques audio avec un câble 3,5 mm. (☞ p. 26)

Permet d'ajouter l'appareil HEOS à votre réseau sans fil. (☞ p. 20)

7 Touche CONNECT

Utilisée pour la configuration Wi-Fi.

8 DEL d'état de connexion

Indique le statut de cet appareil. (☞ p. 66)

9 Port USB

Utilisé pour connecter les périphériques de stockage USB. (☞ p. 27)

10 Borne NETWORK

Utilisée pour connecter cet appareil à un réseau Ethernet filaire. (☞ p. 21)

11 Bornes d'enceintes (SPEAKERS)

Utilisées pour connecter des enceintes. (☞ p. 14)

12 Connecteur caisson de basses (SUBWOOFER)

Utilisée pour connecter cet appareil à un caisson de basses sous tension. (☞ p. 14)

13 Prise REMOTE CONTROL (IR IN)

Utilisée pour raccorder les récepteurs/transmetteurs infrarouge afin de commander cette unité et les périphériques externes depuis une autre pièce. (☞ p. 27)

14 Entrée CA (AC IN)

Utilisée pour brancher le cordon d'alimentation. (☞ p. 18)



■ Télécommande

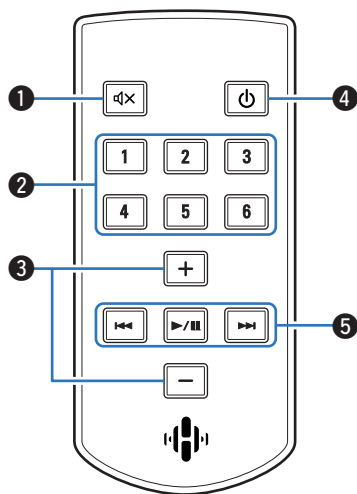

1 Touche de mise en sourdine (🔇)

Ceci coupe la sortie audio.

2 Boutons de sélection rapide (1 – 6)

Ceux-ci appellent les paramètres enregistrés pour chaque touche, comme les paramètres de la source d'entrée, du niveau de volume et du mode son. (🔧 p. 40)

3 Touches de volume Plus/Moins (+, -)

Ceux-ci règlent le niveau de volume.

4 Touche d'alimentation (🔌)

Ceci sélectionne la mise sous tension de cet appareil.

- Appuyez sur le bouton de mise sous tension sur la télécommande pour basculer en mode Démarrage rapide.
- Pressez et maintenez le bouton d'alimentation sur la télécommande pendant plus de 3 secondes pour basculer sur veille profonde.

5 Boutons système

Ceux-ci effectuent les opérations liées à la lecture.

- Boutons Retour-omettre / Avance rapide-omettre (⏮, ⏭)
- Bouton lecture/pause (⏸)

Utilisé dans les paramètres d'appariement Bluetooth. (🔧 p. 48)



Positionnement de votre HEOS AVR

Le HEOS AVR est conçu pour ajouter une fonctionnalité audio multi-pièces HEOS à un périphérique externe, ce qui permet une amplification audio. Vous devez placer votre HEOS AVR à un endroit approprié près des enceintes auxquelles vous le connectez.

- L'enceinte HEOS AVR doit être à portée de votre réseau sans fil.

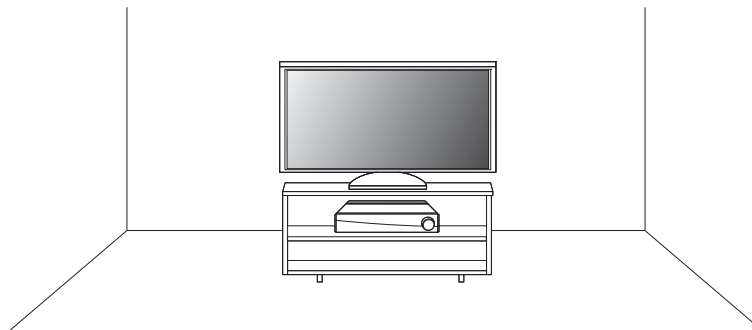

Connexion des enceintes

Vérifiez attentivement les canaux gauche (G) et droit (D) et les polarités + (rouge) et - (noire) des enceintes connectées à cet appareil, et veillez à ce que les canaux et les polarités soient correctement connectés.

- 1** Dénudez environ 3/8 pouces (10 mm) du revêtement de l'embout du câble d'enceinte, puis torsadez fermement le fil conducteur ou coupez-le.



- 2** Tournez la borne de l'enceinte dans le sens inverse des aiguilles d'une montre pour la desserrer.



- 3** Insérez le fil conducteur du câble d'enceinte dans la garde de la borne de l'enceinte.



- 4** Tournez la borne de l'enceinte dans le sens des aiguilles d'une montre pour la resserrer.

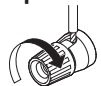

REMARQUE

- Déconnectez la fiche d'alimentation de l'appareil de la prise murale avant de connecter les enceintes. Éteignez également tous les subwoofers alimentés et connectés.
- Connectez les câbles d'enceinte de façon à ce qu'ils ne dépassent pas des bornes d'enceinte. Le circuit de protection risque d'être activé si les fils conducteurs touchent le panneau arrière ou si les côtés + et - entrent en contact.
- Ne touchez jamais les bornes d'enceinte lorsque le cordon d'alimentation est branché. Vous risqueriez de vous électrocuter.
- Utilisez des enceintes avec une impédance de 4 – 16 Ω/ohms. Le circuit de protection risque d'être activé si des enceintes ayant une impédance autre que celle spécifiée sont utilisées.

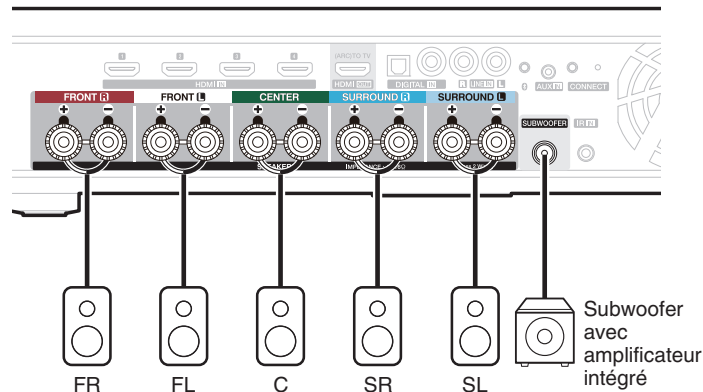

■ Étiquettes des câbles pour l'identification des canaux

La section d'affichage des canaux pour les bornes des haut-parleurs sur le panneau arrière est codée en couleurs pour chaque canal identifiable.

Fixez l'étiquette de câble correspondante sur chaque haut-parleur pour chaque câble de haut-parleur. Ceci facilite le branchement du câble correct sur les bornes de haut-parleur sur le panneau arrière.

| Bornes d'enceintes | Couleur |
|--------------------|------------|
| AVANT D | Rouge |
| AVANT G | Blanc |
| CENTRE | Vert |
| SURROUND D | Bleu |
| SURROUND G | Bleu clair |
| CAISSON DE BASSES | Noir |

Fixez l'étiquette de câble pour chaque canal à son câble de haut-parleur tel qu'illustré sur le schéma.

Reportez-vous au tableau et fixez l'étiquette sur chaque câble de haut-parleur.

Ensuite, établissez les connexions de sorte que la couleur de la borne de haut-parleur corresponde à celle de l'étiquette de câble.

[Comment poser les étiquette de câble]

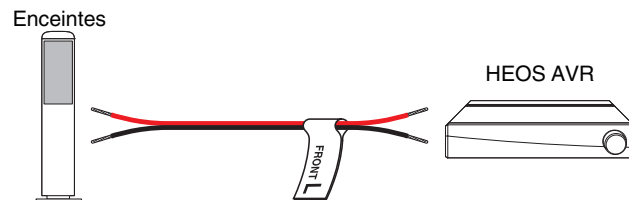

Avant d'utiliser la télécommande

La télécommande dispose d'une pile intégrée au lithium.

Tirez sur la feuille isolante avant utilisation.

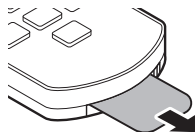

REMARQUE

- Lorsque vous insérez la pile au lithium, assurez-vous de le faire dans la bonne direction, en suivant les marques ⊕ et ⊖ dans le compartiment de la pile.
- Si la pile fuit, remplacez-la immédiatement et éliminez la pile. Dans ce cas, il y a un risque de brûlure lorsque le liquide entre en contact avec la peau ou les vêtements, aussi il faut prendre des précautions. Si vous êtes en contact accidentellement avec le liquide, lavez avec de l'eau du robinet et consultez un médecin.
- Retirez la pile de la télécommande si elle ne doit pas servir pendant de longues périodes.

■ Remplacement des piles

1. Tirez vers la droite la rainure située sur le côté gauche du boîtier de la pile en bas du côté inverse de la télécommande sur la droite.
2. Dans cette configuration, tirez le boîtier de la pile vers le bas.

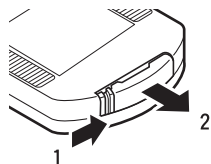

3. Insérez la pile au lithium (CR2025) correctement dans le compartiment de la pile comme indiqué.
4. Remplacez le boîtier de la batterie dans la position originale.

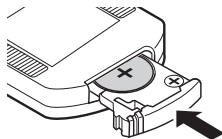

■ Portée d'utilisation de la télécommande

Pointez la télécommande dans la direction du capteur à distance lorsque vous la manipulez.

Le capteur à distance HEOS AVR est installé sur le pied avant de l'appareil.

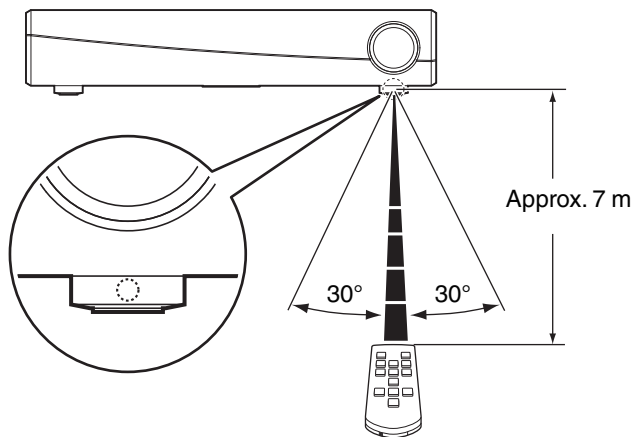

REMARQUE

- Afin de vous assurer que la télécommande fonctionne correctement, assurez-vous que rien n'obstrue le capteur à distance.



Alimentation de votre HEOS AVR

Connectez le cordon d'alimentation fourni avec l'emballage à l'arrière du HEOS AVR et branchez-le à une prise murale.

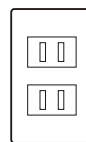
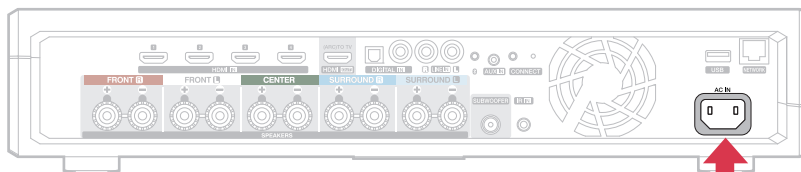

pour l' Amérique du Nord
(AC 120 V, 60 Hz)

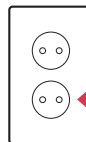

pour l' Europe
(AC 220 - 240 V, 50/60 Hz)



Obtention de l'application HEOS

L'application HEOS est au coeur de l'expérience HEOS. En utilisant votre téléphone portable et l'application HEOS, vous pouvez configurer, naviguer, explorer et commander votre système HEOS depuis la paume de votre main, n'importe où dans votre maison.

Téléchargez l'application HEOS pour iOS ou Android en recherchant "HEOS" dans l'App Store®, le magasin Google Play™ ou Amazon pour "HEOS".



À des fins d'amélioration, les spécifications et la conception sont sujettes à des modifications sans préavis.



Configuration de votre premier HEOS AVR

Après avoir placé votre HEOS AVR dans votre pièce d'écoute et téléchargé l'application HEOS, vous êtes prêt à configurer votre HEOS AVR pour l'écoute de musique. Ceci implique de suivre quelques étapes simples pour connecter le HEOS AVR à votre réseau domestique existant :

Avertissement

- NE connectez PAS le câble Ethernet si vous connectez votre HEOS AVR à votre réseau sans fil. Si vous connectez le HEOS AVR à un réseau filaire, utilisez le câble Ethernet pour connecter le HEOS AVR à votre réseau ou routeur.

1 Assurez-vous que votre périphérique mobile est connecté à votre réseau sans fil (le même réseau auquel vous souhaitez connecter votre HEOS AVR).

Vous pouvez vérifier ceci dans le menu Réglages – Wi-Fi de votre iOS ou périphérique Android.

REMARQUE

- Si votre réseau sans fil est sécurisé, assurez-vous de connaître le mot de passe pour rejoindre votre réseau.

2 Assurez-vous d'avoir le câble de configuration de 3,5 mm inclus à portée.



3 Démarrez l'application HEOS sur votre périphérique mobile.



4 Appuyez sur la touche "Configurer maintenant" dans la partie supérieure de l'écran.

5 Suivez les instructions pour ajouter le HEOS AVR à votre réseau sans fil.

Les réglages Wi-Fi de votre périphérique mobile seront copiés sur l'HEOS AVR via le câble audio.

REMARQUE

- Si vous avez des problèmes pour brancher votre appareil HEOS, sautez à la section Dépannage. (🔍 p. 60)



Ajout d'appareils HEOS supplémentaires

Le système audio sans fil HEOS multi-pièces est un véritable système audio multi-pièces qui synchronise automatiquement la lecture entre les différents appareils HEOS pour que l'audio provenant de différentes pièces soit parfaitement synchronisé et le son toujours superbe ! Vous pouvez aisément ajouter jusqu'à 32 appareils à votre système HEOS.

Ajout d'appareils HEOS filaires

Il vous suffit de connecter les appareils HEOS à votre réseau domestique à l'aide d'un câble Ethernet et l'appareil HEOS apparaîtra sur votre application HEOS comme une nouvelle pièce dans l'écran "Pièces".

À votre convenance, vous pouvez affecter un nom aux appareils HEOS pour indiquer la pièce dans laquelle vous les avez placés.



- Utilisez uniquement un câble LAN STP ou ScTP blindé qui est facilement disponible dans les magasins d'électroniques (CAT-5 ou supérieur recommandé).
- Ne connectez pas une borne réseau directement au port LAN/à la borne Ethernet de votre ordinateur.

Ajout d'appareils HEOS sans fil

Vous pouvez ajouter des appareils HEOS sans fil à votre système HEOS en sélectionnant "Ajouter le périphérique" dans le menu de réglages de l'application HEOS et en suivant les instructions ci-dessous :



Connexion d'appareils

Lorsque vous utilisez le HEOS AVR pour la première fois, l'Assistant de configuration se lancera automatiquement.

Vous pouvez démarrer l'Assistant de configuration à tout moment à partir du menu de configuration, lorsque vous souhaitez modifier les configurations. "Modification de la connexion à la TV" (☞ p. 54)

Raccordement à votre TV

■ Connexion HDMI

Vous pouvez profiter d'une qualité de lecture audio et vidéo élevée en raccordant cet appareil et un téléviseur ou cet appareil et un dispositif tel qu'un graveur de disque Blu-ray ou une console de jeux à l'aide d'un câble HDMI pour transmettre des signaux vidéo numériques et des signaux audio de disque Blu-ray haute résolution.

- Fonction ARC (Audio Return Channel)

Il est possible de lire le son du téléviseur via cet appareil à l'aide du câble HDMI utilisé pour connecter cet appareil au téléviseur (*).

* Le téléviseur doit également être compatible avec la fonction ARC.

■ Réglage de la fonction de contrôle HDMI

Activez la fonction de commande HDMI sur la TV.

Si le téléviseur est compatible avec la fonction ARC, activez la fonction ARC sur le téléviseur.

(Consultez le manuel de l'utilisateur du téléviseur pour plus de détails.)



■ Désactiver les enceintes de votre téléviseur

Désactivez les enceintes intégrées à votre téléviseur lorsque vous utilisez HEOS AVR. En général, cela est possible grâce à un menu de configuration affiché sur l'écran de votre téléviseur. Recherchez un menu secondaire "Audio" ou "Son" et une option de menu "Haut-parleurs désactivés", "Désactiver les haut-parleurs", "Haut-parleurs externes" ou une option de menu similaire. Certains téléviseur possèdent un commutateur sur le panneau arrière permettant de désactiver les haut-parleurs intégrés.

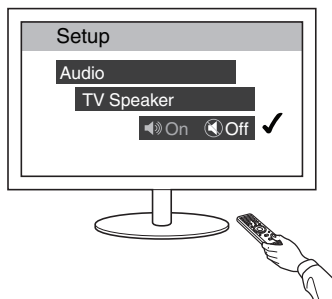

■ Lecture de l'entrée HDMI (ARC) - Meilleur choix

Si votre téléviseur dispose d'une borne HDMI ARC (Audio Return Channel), connectez-la à l'entrée HDMI du HEOS HomeCinema. Ainsi, le son sera idéal et aura plusieurs avantages supplémentaires.

- 1 **Raccordez votre téléviseur à l'aide d'un connecteur HDMI ARC (Audio Return Channel) sur la borne HDMI OUT (ARC) de votre HEOS AVR à l'aide du câble HDMI fourni.**
- 2 **Sélectionnez "TV" à partir de l'onglet musique.**
- 3 **Sélectionnez le nom de l'HEOS AVR auquel vous avez connecté le périphérique audio à l'étape 1.**
- 4 **Il est possible de lire le son provenant de votre téléviseur directement sur l'HEOS AVR.**

REMARQUE

- Le téléviseur doit également être compatible avec la fonction ARC. Activez la fonction de contrôle HDMI du téléviseur. Consultez le manuel de l'utilisateur du téléviseur pour plus de détails.
- Pour modifier l'entrée automatiquement, vous pouvez définir l'entrée par défaut à votre TV dans le menu de configuration. "Modification de l'entrée de la TV" (🔧 p. 54)

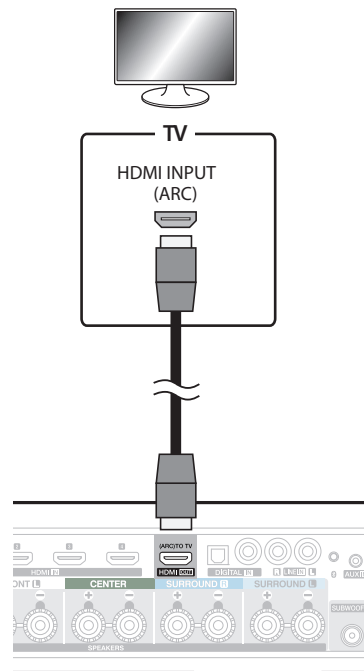

■ Lecture de l'entrée HDMI (sans ARC) - Choix préférable

Connectez un téléviseur qui n'est pas compatible avec la fonction ARC (Audio Return Channel) à l'aide du câble HDMI et du câble d'entrée audio.

- 1 Raccordez votre téléviseur à l'aide d'un connecteur HDMI sur la borne HDMI OUT (ARC) de votre HEOS AVR à l'aide du câble HDMI fourni.
- 2 Raccordez votre téléviseur sur l'HEOS AVR à l'aide d'un câble optique numérique fourni ou d'un câble numérique coaxial (non fourni).
- 3 Sélectionnez "TV" à partir de l'onglet musique.
- 4 Sélectionnez le nom de l'HEOS AVR auquel vous avez connecté le téléviseur audio aux étapes 1 et 2.
- 5 Il est possible de lire le son provenant de votre téléviseur directement sur l'HEOS AVR.

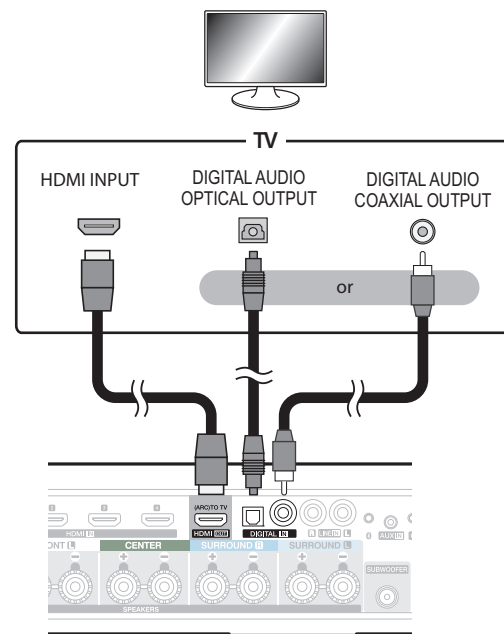

REMARQUE

- Il est impossible de lire le son du téléviseur sur cet appareil s'il n'est raccordé qu'avec le câble HDMI.
- Pour modifier l'entrée automatiquement, vous pouvez définir l'entrée par défaut à votre TV dans le menu de configuration. "Modification de l'entrée de la TV" (☞ p. 54)



Raccordement avec d'autres périphériques

■ Raccordement à votre équipement HDMI

Vous pouvez lire depuis un périphérique possédant une borne HDMI, notamment un graveur de disque Blu-ray ou une console de jeux.

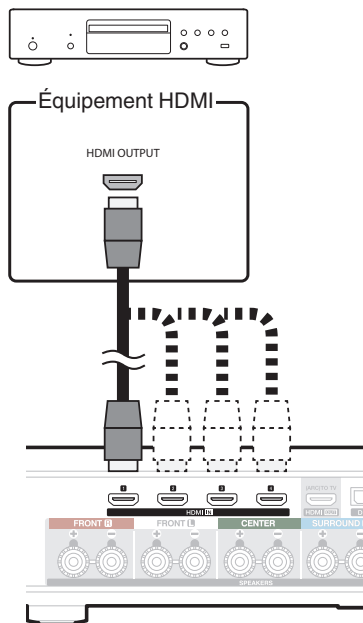

■ Connexion d'un appareil de lecture audio

Connectez l'entrée LINE IN, AUX IN ou DIGITAL IN à un appareil de lecture audio (lecteur de CD, lecteur de musique portable etc...) à l'aide des câbles appropriés.

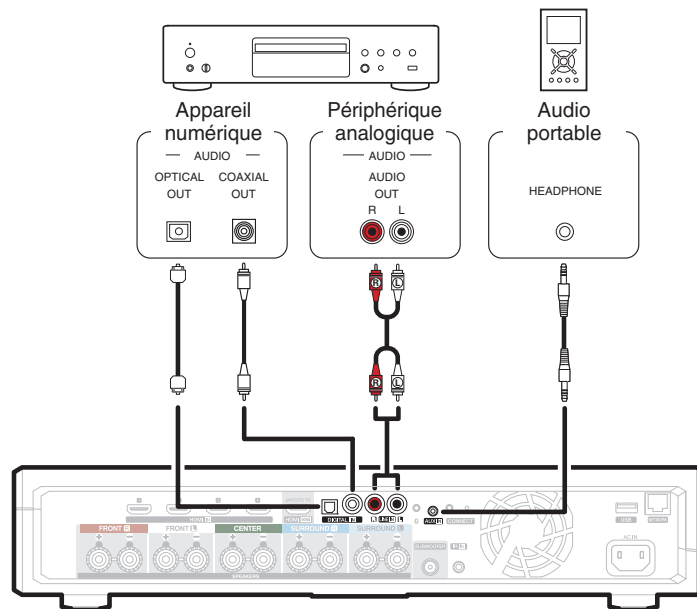

■ Connexion d'un périphérique de stockage USB

Connectez un périphérique de stockage USB formaté FAT32 contenant des fichiers de musique numérique à l'un des ports USB disponibles.

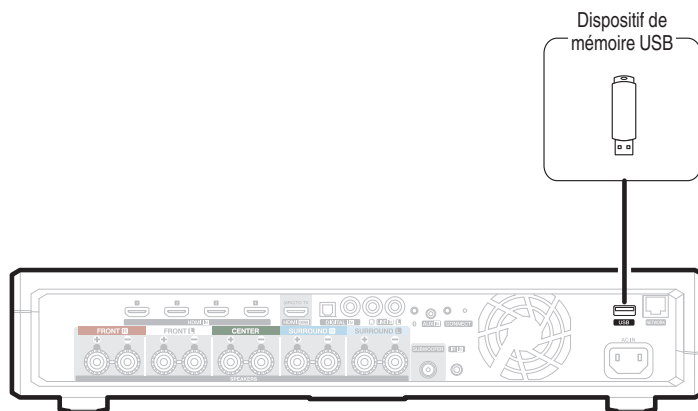

■ Répéteur IR

Lorsque cet appareil est installé dans un emplacement où les signaux de la télécommande ne peuvent parvenir (installation dans une armoire, etc.), il peut toujours être commandé par télécommande en connectant un appareil récepteur (vendu séparément).

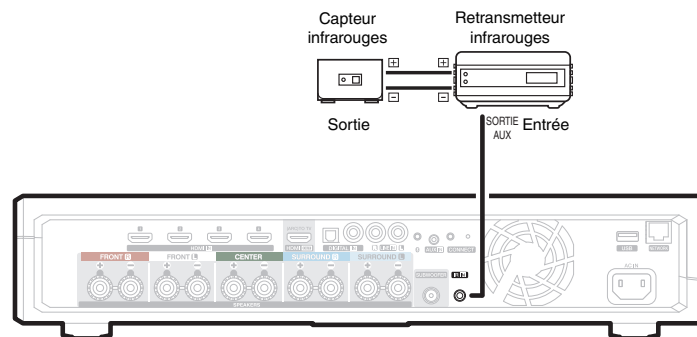

Appariement d'un subwoofer et de surrounds HEOS

Le HEOS AVR peut être utilisé comme un système multi-canaux en l'appariant avec des enceintes HEOS ou un HEOS Subwoofer.

- Sélectionnez l'icône Settings  située dans l'angle supérieur gauche du menu "Musique" principal pour afficher le menu Settings.**
- Sélectionnez "HEOS AVR" dans "Mes périphériques".**
- Exécutez l'assistant de configuration et ajoutez le HEOS Subwoofer.**

L'assistant de configuration vous aide à appairer le HEOS AVR

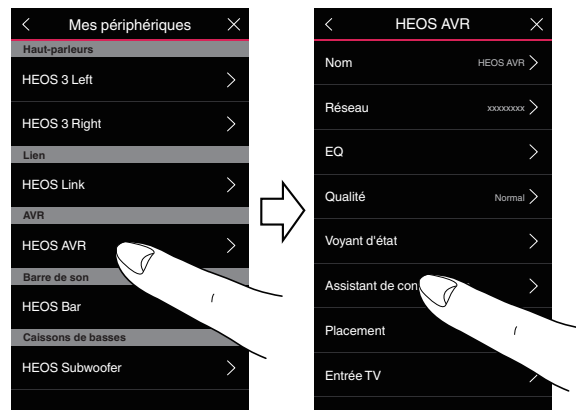

REMARQUE

- Un HEOS subwoofer et des enceintes surround doivent être reliés à votre réseau sans fil avant d'être appariés.



- Il ne peut pas être utilisé comme enceinte avant ou une enceinte centrale.



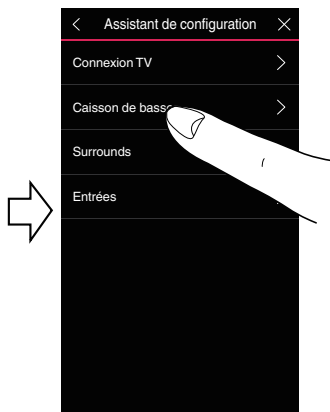

■ Appariement du subwoofer HEOS

- 1 Sélectionnez “Subwoofer”.
- 2 Sélectionnez “HEOS Subwoofer”, puis tapez sur SUIVANT.

REMARQUE

- Configurez le paramétrage du HEOS Subwoofer une fois que l'appariement est terminé. Sélectionnez “Optimisé pour HEOS AVR” pour une configuration normale. Le paramétrage est optimisé pour le HEOS AVR.

■ Ajout d'enceintes filaires

- 1 Sélectionnez “Surrounds”.
- 2 Sélectionnez “Enceintes HEOS sans fil” ou “HEOS Amp” puis tapez sur SUIVANT.
Sélectionnez le périphérique que vous souhaitez ajouter puis tapez sur SUIVANT.



■ Désappariement d'un subwoofer et de surrounds HEOS

- 1 Tapez sur l'icône crayon ✎ dans l'angle supérieur droit du menu "Pièces".
- 2 Sélectionnez "HEOS AVR".
- 3 Sélectionnez dans la liste le périphérique que vous souhaitez déconnecter.

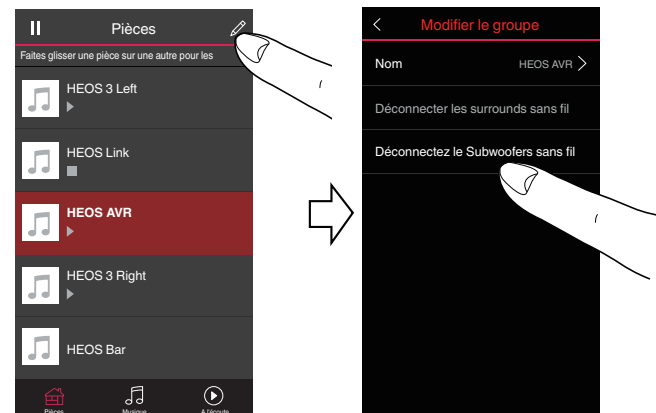

Utilisation de votre HEOS AVR

Après avoir connecté votre appareil HEOS à votre réseau et installé l'application HEOS sur votre périphérique mobile, profiter de votre musique préférée devient un jeu d'enfant. Vous pouvez écouter des musiques différentes dans chaque pièce ou la même musique parfaitement synchronisée dans toutes les pièces. C'est vous qui décidez !

Compte HEOS

■ Qu'est-ce qu'un compte HEOS ?

Un compte HEOS est un compte principal ou "keychain" pour la gestion de tous vos services de musique HEOS avec un nom d'utilisateur et un mot de passe uniques.

■ Pourquoi ai-je besoin d'un compte HEOS ?

Avec le compte HEOS, il vous suffit d'entrer une seule fois vos nom de connexion et mot de passe pour vos services de musique. Ceci vous permet d'utiliser rapidement et aisément plusieurs applications de contrôleur sur différents périphériques. Il vous suffit de vous connecter à votre compte HEOS sur n'importe quel périphérique pour avoir accès à tous vos services de musique associés, lire les listes de lecture et d'historique personnalisées, même si vous êtes chez un ami pour écouter de la musique sur leur système HEOS.

■ Inscription pour un compte HEOS

La première fois que vous essayez d'accéder à un service de musique à partir du menu "Musique" principal de l'application HEOS, vous êtes invité à vous inscrire pour un compte HEOS.

Sélection d'une pièce/enceinte

1 Tapez sur l'onglet "Pièces", et sélectionnez HEOS AVR si plusieurs appareils HEOS sont présents.



- Tapez sur l'icône crayon en haut à droite pour basculer en mode édition. Vous pouvez changer le nom affiché.

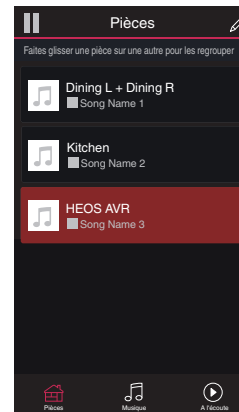

Écoute de la même musique dans plusieurs pièces

Le système HEOS est un véritable système audio multi-pièces qui synchronise automatiquement la lecture entre les différents appareils HEOS pour que l'audio provenant de différentes pièces soit parfaitement synchronisé et le son toujours superbe !

Vous pouvez aisément ajouter jusqu'à 32 appareils HEOS à votre système HEOS.

Vous pouvez regrouper ou associer jusqu'à 16 appareils HEOS individuels à un groupe d'appareils HEOS qui fonctionnent comme s'ils étaient un appareil HEOS unique.

■ Association de pièces

- 1 Appuyez sur le nom de la pièce où aucune musique n'est diffusée et maintenez votre doigt à l'écran.**
- 2 Déplacez le nom de la pièce vers la pièce où la musique est diffusée (indiquée par le contour rouge) et retirez votre doigt.**

Les deux pièces seront associées en un groupe d'appareil unique et les deux pièces auront la même musique en synchronisation parfaite.



- Lorsque l'audio du périphérique connecté à cet appareil est lu dans un groupe, il n'est possible de lire qu'une entrée PCM à 2 canaux depuis les bornes HDMI, numériques ou analogiques.
- Le groupage ne peut pas être utilisé lorsque cette unité lit une piste audio provenant de la TV ou d'une entrée externe. Activez "Groupage son TV" pour utiliser le groupage. (🔗 p. 54)

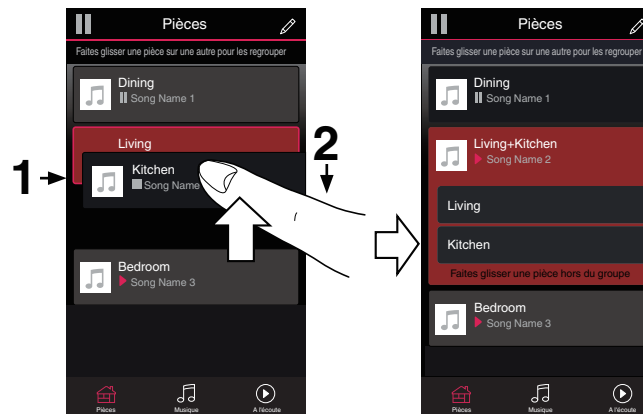

■ Dissociation de pièces

- 1 Appuyez sur le nom de la pièce que vous souhaitez retirer du groupe et maintenez votre doigt à l'écran.**
- 2 Déplacez le nom de la pièce en dehors du groupe et retirez votre doigt.**

La musique s'arrêtera dans la pièce lorsque vous la déplacez du groupe mais continuera dans les autres pièces.

REMARQUE

- Vous ne pouvez pas retirer la première pièce qui a commencé à lire la musique avant l'association.

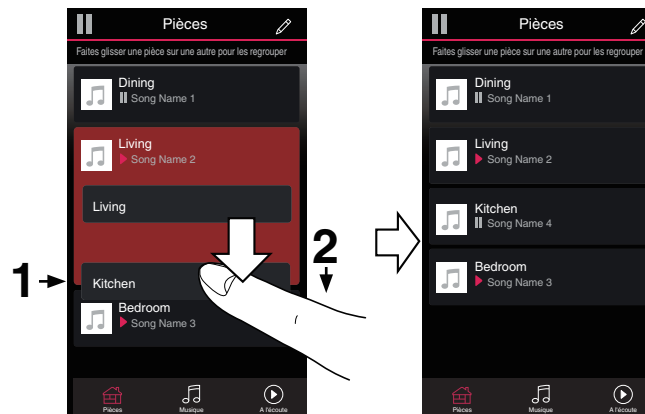

■ Association de toutes les pièces (mode party)

Vous pouvez aisément associer les 16 pièces en mode Party à l'aide d'un geste de "pincement".

1 Placez deux doigts sur l'écran sur la liste des pièces.

2 Pincez rapidement vos deux doigts puis relâchez.

Tous vos pièces seront associées et commenceront la lecture de la même musique en synchronisation parfaite.

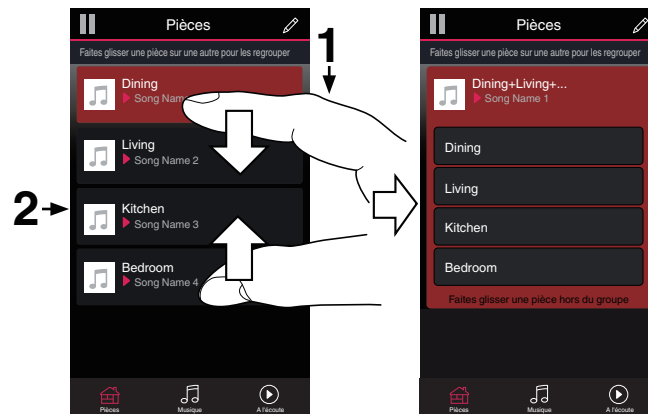

■ Dissociation de toutes les pièces

Vous pouvez aisément dissocier toutes vos pièces et quitter le mode Fête à l'aide d'un geste d'« écartement ».

- 1 Rapprochez deux doigts sur l'écran sur la liste des pièces.**
- 2 Écartez rapidement vos deux doigts et relâchez-les.**
Toutes vos pièces seront dégroupées.



Sélection d'une piste musicale ou d'une station dans les sources de musique

- 1 Tapez sur l'onglet "Musique" et sélectionnez une source de musique.

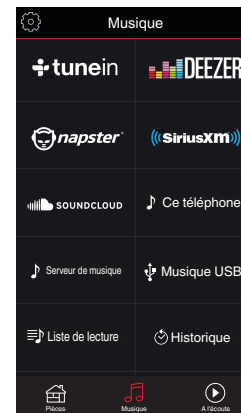

- Tous les services de musique affichés ne seront peut-être pas disponibles sur votre site.



2 Parcourez la musique pour lire.

Après avoir sélectionné une piste musicale ou une station de radio, l'application affiche automatiquement l'écran "lecture en cours".



- Lorsque vous sélectionnez une piste musicale, vous êtes invité à choisir la manière dont votre musique est placée dans la file d'attente.

Jouer maintenant : Insère l'élément à la file d'attente après la plage actuellement en cours de lecture et lit l'élément sélectionné immédiatement.

Jouer & Remplacer la file d'attente : Efface la file d'attente et lit l'élément sélectionné immédiatement.

Jouer la prochaine : Insère l'élément dans la file d'attente après la plage en cours et la lit lorsque la plage actuelle se termine.

Ajouter à la liste de lecture : Ajoute l'élément à la fin de la file d'attente.



- Lorsque vous sélectionnez une station de radio, les éléments suivants s'affichent.

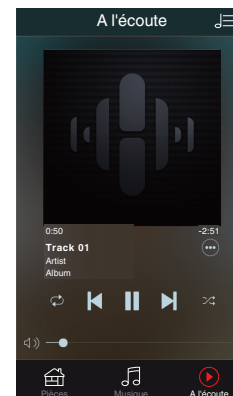
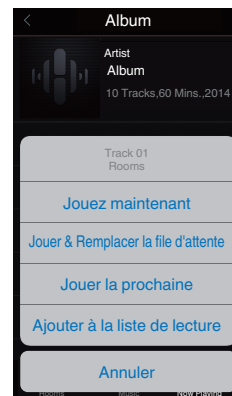

Jouer maintenant : Lit l'élément sélectionné immédiatement.

Ajouter aux favoris HEOS : Ajoute aux favoris HEOS.





Réorganisation de la file d'attente now playing

Une fois les plages sélectionnées dans votre file d'attente, vous souhaitez peut-être réorganiser l'ordre ou supprimer certaines plages :

- 1 Appuyez sur l'onglet "A l'écoute".
- 2 Sélectionnez l'icône de file d'attente  dans l'angle supérieur droit de l'écran.
- 3 Sélectionnez l'icône en forme de crayon  pour passer en mode Edit.
- 4 Réorganisez l'ordre de votre file d'attente en déplaçant l'icône de liste  (sur la partie droite de chaque ligne de plage) vers le haut ou le bas.

Suppression de plages de la file d'attente de lecture



Vous pouvez retirer des plages une par une de la file d'attente Now Playing :

- 1 Appuyez sur l'onglet "A l'écoute".
- 2 Sélectionnez l'icône de file d'attente  dans l'angle supérieur droit de l'écran.
- 3 Sélectionnez l'icône en forme de crayon  pour passer en mode Edit.
- 4 Sélectionnez la ou les plages que vous souhaitez supprimer.
- 5 Sélectionnez l'icône de suppression  pour supprimer toutes les plages sélectionnées de la file d'attente de lecture.





Suppression de toutes les plages de la file d'attente de lecture

Vous pouvez supprimer toutes les plages de la file d'attente Now Playing :

- 1 Appuyez sur l'onglet "A l'écoute".
- 2 Sélectionnez l'icône de file d'attente  dans l'angle supérieur droit de l'écran.
- 3 Sélectionnez l'icône Supprimer  pour confirmer que vous souhaitez supprimer toutes les plages de la file d'attente.

Enregistrement de listes de lecture

Vous pouvez enregistrer la file d'attente Now Playing en tant qu'une liste de lecture HEOS que vous pouvez rappeler ultérieurement. La nouvelle liste de lecture sera disponible à partir de la touche Playlists sur l'onglet "Musique" sur chaque application de contrôleur connectée à votre système HEOS.

- 1 Appuyez sur l'onglet "A l'écoute".
- 2 Sélectionnez l'icône de file d'attente  dans l'angle supérieur droit de l'écran.
- 3 Sélectionnez l'icône Save .
- 4 Saisissez un nom pour votre liste de lecture et appuyez sur l'icône Enregistrer .



Fonction de sélection rapide

Le paramétrage de la source d'entrée, du niveau de volume et du mode surround peut être enregistré dans les boutons de sélection rapide (1 - 6).

1 Pour enregistrer le paramétrage actuel, pointez la télécommande vers cette unité puis pressez et maintenez la touche Sélection rapide (1 - 6) que vous voulez enregistrer pendant 3 secondes.



- Le témoin d'état à DEL de l'unité principale clignote une fois lorsque l'inscription est terminée.
- Vous pouvez aussi vous inscrire via l'application HEOS.
- Vous pouvez modifier le nom de Sélection rapide du périphérique HEOS. (🔗 p. 55)

[Paramètres par défaut]

| Touche/Nom par défaut | Entrée Source | Volume | Mode audio |
|-----------------------|---------------|--------|------------|
| Sélection rapide 1 | HDMI 1 | 35 | AUTO |
| Sélection rapide 2 | HDMI 2 | 35 | AUTO |
| Sélection rapide 3 | HDMI 3 | 35 | AUTO |
| Sélection rapide 4 | HDMI 4 | 35 | AUTO |
| Sélection rapide 5 | HDMI ARC | 35 | AUTO |
| Sélection rapide 6 | OPT | 35 | AUTO |



Regardez la TV

1 Mettez la TV sous tension.

HEOS AVR change automatiquement l'entrée sur TV.



- Si vous n'entendez pas la piste audio depuis le HEOS AVR, tapez sur "Entrées" dans l'onglet Musique puis sélectionnez l'entrée que vous souhaitez lire.
- Pour modifier l'entrée automatiquement, vous pouvez définir l'entrée par défaut à votre TV dans le menu de configuration. "Modification de l'entrée de la TV" (🔧 p. 54)

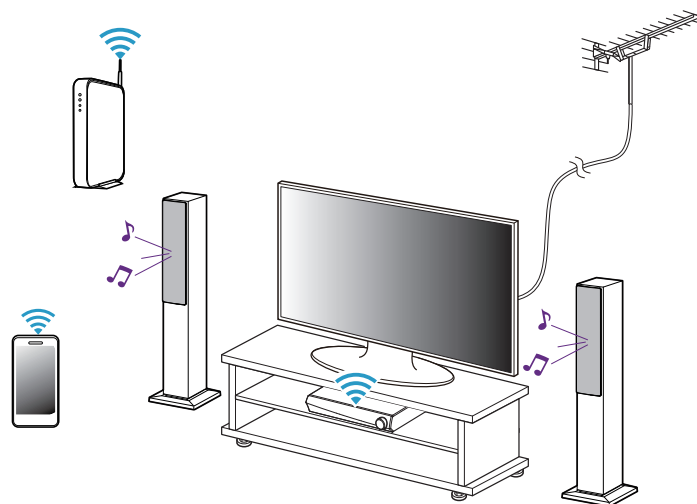

Regardez un autre appareil

- 1 Mettez la TV sous tension.
- 2 Mettez sous tension le périphérique HDMI, comme un lecteur Blu-ray ou une console de jeux.

L'entrée du HEOS AVR commute automatiquement sur l'appareil HDMI.



- Si HEOS AVR ne commute pas automatiquement sur l'entrée, tapez sur "Entrées" dans l'onglet Musique puis sélectionnez l'entrée que vous souhaitez lire.
- Activez la commande HDMI sur la TV pour activer la commutation automatique du HEOS AVR sur l'entrée. (🔍 p. 22)

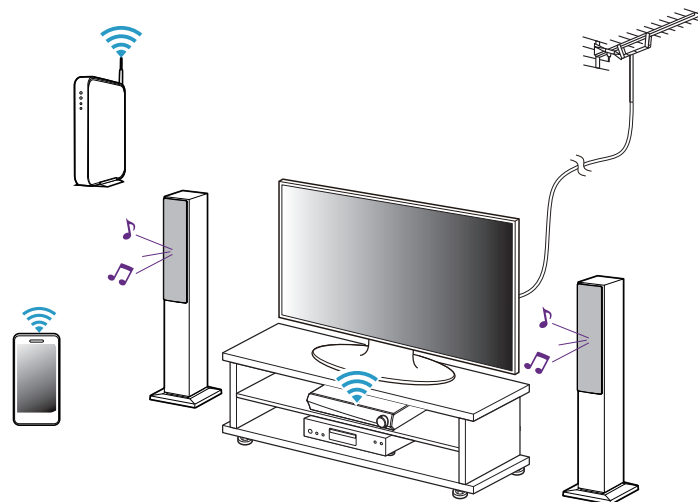

Écoute de la radio

Le système HEOS inclut l'accès à plus de 100 000 flux de radio Internet gratuits des quatre coins du monde via le service radio TuneIn. Il vous suffit de sélectionner le logo TuneIn à partir du menu "Musique" principal, de naviguer parmi les 100 000 stations bien organisées en catégories populaires et de sélectionner une station qui satisfera votre humeur.

REMARQUE

- Si vous disposez d'un compte TuneIn, vous pouvez vous connecter au service TuneIn dans Réglages - Sources audio - TuneIn, et accéder à toutes vos stations TuneIn "Mes Favoris".

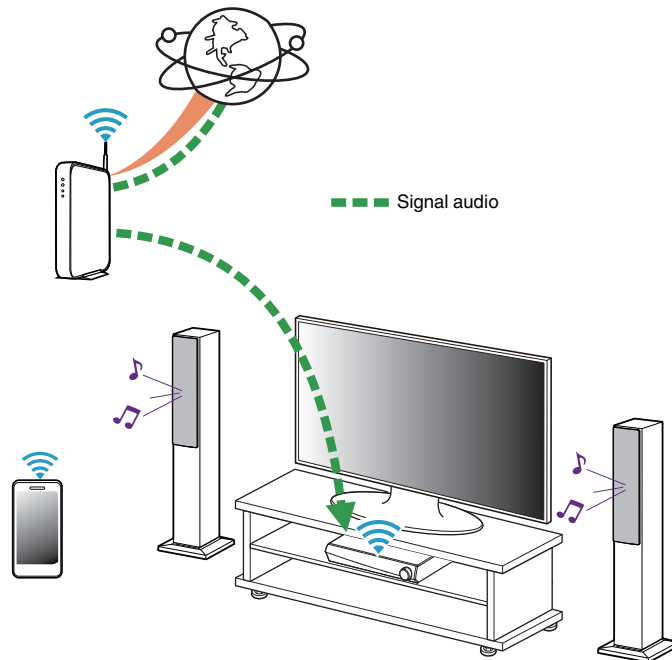

Lecture de musique stockée sur votre périphérique mobile

- 1 Appuyez sur l'onglet "Musique".
- 2 Sélectionnez "Ce téléphone/iPhone/iPod/iPad".
- 3 Naviguez jusqu'à la musique locale sur votre téléphone et sélectionnez une plage à lire.

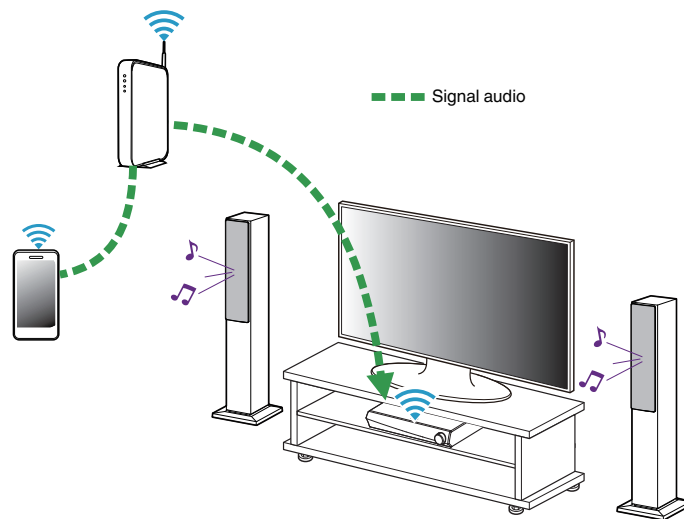

Lecture de musique de votre PC ou NAS en réseau

- 1** Sélectionnez “Serveurs de musique” à partir de l’onglet “Musique”.
- 2** Sélectionnez le nom de votre PC ou serveur NAS (Network Attached Storage) en réseau.
- 3** Naviguez jusqu’à la musique locale sur PC/NAS et sélectionnez une plage à lire.

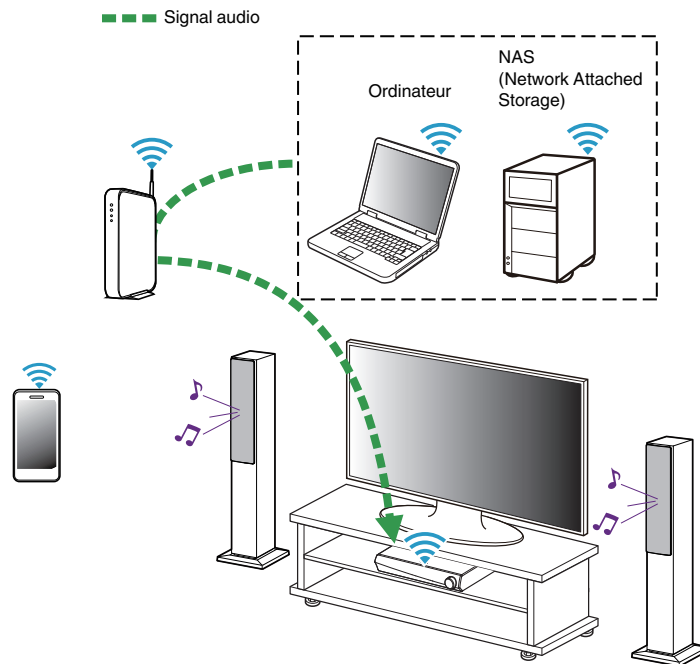

Lecture d'un périphérique audio externe sur n'importe quel appareil HEOS

Le son du périphérique audio peut être directement lu sur l'appareil sélectionné ou numérisé et envoyé via votre réseau aux autres appareils HEOS.

- 1** Branchez un appareil audio externe à l'entrée optique numérique, stéréo RCA analogique ou stéréo analogique 3,5 mm à l'arrière de l'HEOS AVR.
- 2** Sélectionnez "Entrées" à partir de l'onglet "Musique".
- 3** Sélectionnez le nom du HEOS AVR et l'entrée à laquelle vous avez connecté le périphérique audio à l'étape 1.
- 4** Lancez la lecture sur le périphérique audio.

REMARQUE

- Lorsqu'un câble audio stéréo est branché à l'entrée AUX, la source bascule automatiquement sur Entrées.

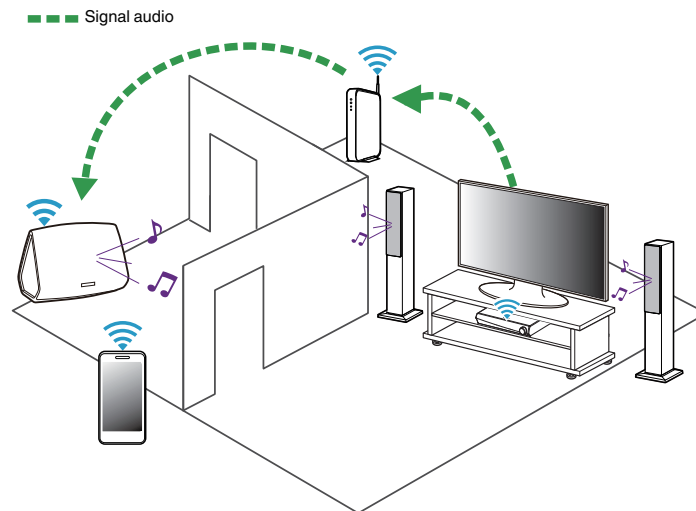

Lecture de musique à partir d'un dispositif USB

- 1** Insérez un dispositif USB formaté FAT32 dans le port USB à l'arrière de HEOS AVR.
- 2** Sélectionnez "Musique USB" à partir de l'onglet "Musique".
- 3** Sélectionnez le nom de votre appareil HEOS.
- 4** Naviguez jusqu'à la musique sur votre dispositif USB et sélectionnez une plage à lire.

REMARQUE

- Il peut s'écouler plusieurs minutes avant que le nom de votre appareil HEOS apparaisse dans la liste "Musique USB" si vous avez un grand nombre de fichiers sur votre dispositif USB.
- Il n'est pas possible de connecter et d'utiliser un ordinateur via le port USB de cet appareil à l'aide d'un câble USB.

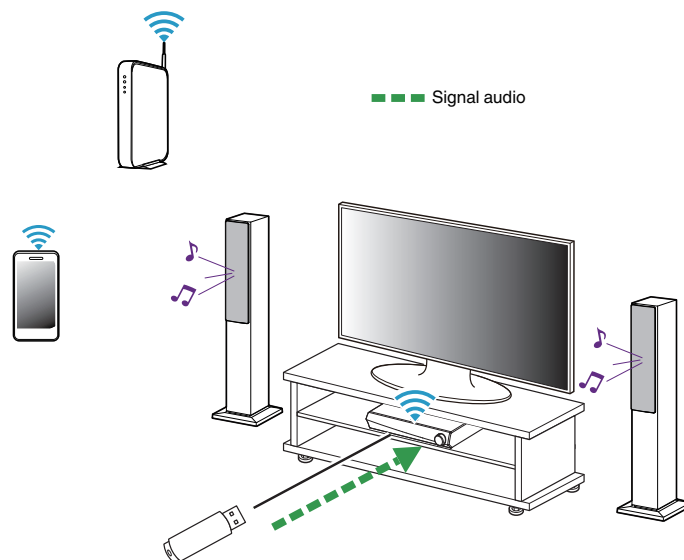

Lecture de musique à partir d'un périphérique Bluetooth

■ Appariement de l'appareil HEOS avec vos périphériques Bluetooth

- 1** Activez le réglage Bluetooth sur votre périphérique mobile.
- 2** Appuyez sur la touche Lecture/pause située sur la télécommande et maintenez-la enfoncée pendant 3 secondes, puis relâchez-la lorsque vous voyez une séquence de deux clignotements verts de la DEL d'état.
- 3** Sélectionnez "HEOS AVR" dans la liste des périphériques Bluetooth disponibles.
Dans les secondes qui suivent, votre périphérique mobile indique qu'il est connecté à votre HEOS AVR.
- 4** Lisez de la musique à l'aide de n'importe quelle application sur votre périphérique. Le son est maintenant lu depuis l'HEOS AVR.

REMARQUE

- Débranchez et rebranchez les connexions Bluetooth de votre appareil Bluetooth.
- Vous pouvez également appairer des périphériques en pressant et en maintenant la touche Bluetooth à l'arrière de l'HEOS AVR.

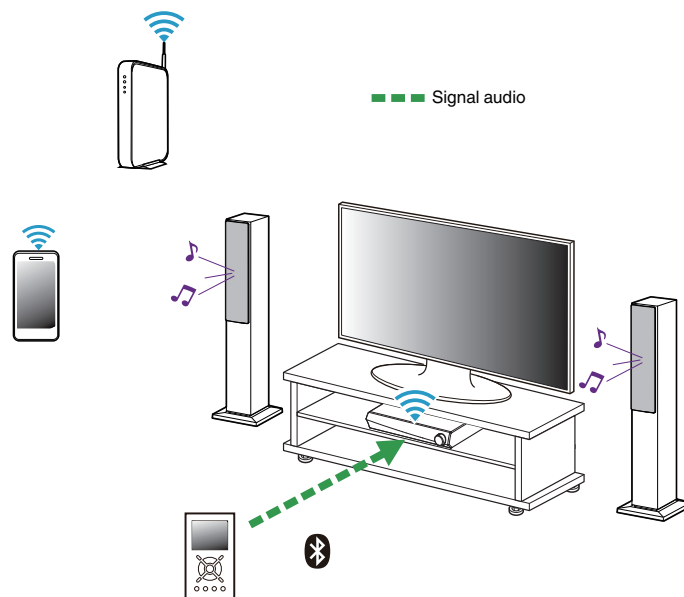

Lecture à partir de services de musique

Un service de musique est une entreprise de musique en ligne qui fournit un accès à un vaste choix de musique via des inscriptions gratuites et/ou payantes. En fonction de votre emplacement géographique, vous devrez choisir entre plusieurs options. Pour plus d'informations sur les services disponibles dans votre région, veuillez consulter le site <http://www.HEOSbyDenon.com>

■ Ajout d'un service de musique

Après avoir configuré votre compte HEOS, vous pouvez ajouter des services de musique pris en charge à votre système HEOS en appuyant sur le logo de service de musique dans l'onglet "Musique". Suivez les instructions à l'écran pour ajouter vos nom d'utilisateur et mot de passe pour le service de musique sélectionné. Vous n'avez à entrer vos informations de compte qu'une seule fois étant donné que le service de compte HEOS garde en mémoire vos informations de connexion pour que vous n'ayez pas à les saisir à chaque fois que vous souhaitez lire de la musique à partir du service de musique.

Des services de musique supplémentaires peuvent être disponibles sous Réglages - Sources audio - Musique en ligne.

■ Modification des réglages de service de musique

- 1 Appuyez sur l'onglet "Musique".
- 2 Sélectionnez l'icône Settings  dans l'angle supérieur gauche de l'écran.
- 3 Sélectionnez "Sources audio".
- 4 Sélectionnez "Musique en ligne".
- 5 Sélectionnez le nom du service de musique en ligne que vous souhaitez modifier.
- 6 Déconnectez-vous, puis connectez-vous à nouveau pour associer vos nom d'utilisateur et mot de passe à votre compte HEOS.
- 7 Sélectionnez "Cachez pour le moment" pour empêcher le logo du service d'apparaître sur le menu "Musique" principal.



Gestion des entrées

Si vous avez connecté des composants source audio externes à l'une des entrées de vos appareils HEOS, vous pouvez renommer les entrées par défaut pour décrire la source réelle ou masquer les entrées qui ne sont pas utilisées.

- 1** Sélectionnez l'icône **Settings**  située dans l'angle supérieur gauche du menu "Musique" principal pour afficher le menu **Settings**.
- 2** Sélectionnez "Sources audio".
- 3** Sélectionnez "Entrées".
- 4** Sélectionnez les périphériques HEOS auxquels vous connectez votre appareil source audio externe.

■ Modification du nom des entrées

- 1** Sélectionnez le nom de l'entrée que vous souhaitez modifier.
- 2** Sélectionnez "Nom".
- 3** Sélectionnez ou saisissez un nouveau nom pour décrire la source que vous avez connectée.
- 4** Sélectionnez la touche **Save** pour enregistrer vos modifications.

■ Masquage d'une entrée

- 1** Sélectionnez le nom de l'entrée que vous souhaitez modifier.
- 2** Basculez "Masquer entrée" sur **ON** pour empêcher cette entrée d'apparaître sous la vignette Entrées du menu "Musique" principal.



Gestion de votre téléphone

Vous pouvez masquer votre smartphone ou votre tablette s'il n'est pas nécessaire qu'il/elle apparaisse dans le menu "Sources audio".

- 1** Sélectionnez l'icône Settings  située dans l'angle supérieur gauche du menu "Musique" principal pour afficher le menu Settings.
- 2** Sélectionnez "Sources audio".
- 3** Sélectionnez "Ce téléphone/iPhone/iPod/iPad".
- 4** Basculez "Ce téléphone/iPhone/iPod/iPad" sur OFF pour empêcher le logo du service d'apparaître sur le menu "Musique" principal.



Utilisation des favoris

HEOS utilise des “Favoris HEOS” pour mettre en file d’attente la station souhaitée pour commencer à lire rapidement les stations préférées. Vous pouvez sélectionner la station à partir de sources de musique en ligne telles que les flux de type “Radio” ou “Station”. “Favoris HEOS” affiche une liste des stations de différents services.

■ Ajout aux favoris HEOS

Sélectionnez une station d’une source de musique en ligne. Lorsque l’écran du menu des actions s’affiche, sélectionnez “Ajouter la station dans les favoris HEOS”.

REMARQUE

- Vous pouvez également sélectionner “Ajouter la station dans les favoris HEOS” à partir du menu de la station en cours de lecture.

■ Suppression d’une station des favoris HEOS

- 1 Appuyez sur l’onglet “Musique”.
- 2 Sélectionnez “Favoris”.
- 3 Sélectionnez l’icône en forme de crayon  pour passer en mode Edit.
- 4 Appuyez sur la touche “Supprimer” en regard de la station que vous souhaitez supprimer.



Effectuer des réglages

Vous pouvez régler un paramétrage spécifique pour chacun de vos périphériques HEOS dans votre système :

- 1** Sélectionnez l'icône **Settings**  située dans l'angle supérieur gauche du menu "Musique" principal pour afficher le menu **Settings**.
- 2** Sélectionnez "Mes périphériques" pour afficher une liste de vos appareils HEOS.
- 3** Sélectionnez le périphérique HEOS que vous souhaitez régler.

Réglage de la qualité audio

Sélectionne l'option de transcodage pour la retransmission audio d'un appareil HEOS vers un autre appareil HEOS (ou groupe d'appareils) à travers le réseau. Lorsqu'elles sont réglées sur un débit binaire élevé, les sources audio provenant du premier appareil (tel que l'entrée Analogique, WAV, FLAC et PCM) sont transcodées pour garantir le plus haut niveau de fiabilité du flux audio. (🔗 p. 46)

- 1** Sélectionnez "Qualité".
- 2** Sélectionnez "Normale" (réglage par défaut) ou "Haut".



- Si vous avez sélectionné Haut et rencontrez des pertes de niveau audio pendant le streaming des sources d'un appareil vers d'autres appareils, veuillez sélectionner Normale (par défaut).



Modification de la connexion à la TV

L'«Assistant de configuration» peut être à nouveau exécuté lorsque vous modifiez la connexion de la TV.

1 Sélectionnez «Assistant de configuration».

2 Mettez votre téléviseur sous tension.

Sélectionnez l'entrée que vous voulez utiliser pour connecter votre téléviseur.

Modification de l'entrée de la TV

Il sera capable de commuter automatiquement vers le mode TV lorsque la TV est en marche.

1 Sélectionnez «Entrée TV».

Entrée par défaut

Sélectionnez l'entrée à utiliser lorsque la mosaïque TV est sélectionnée dans l'onglet Musique.

Lecture automatique

Activée pour commuter automatiquement vers l'entrée par défaut lorsqu'un signal est détecté sur l'entrée de ligne par défaut

Groupement du son TV

Définissez quand vous souhaitez qu'un autre périphérique HEOS.lise une piste audio provenant de la TV ou d'une entrée externe à cette unité.

1 Sélectionnez «Groupement du son TV».

Activer

Activer le groupage.

Retard audio

Définit le retard de l'audio.

REMARQUE

- L'audio peut s'arrêter si le retard est trop court. Augmenter la durée du retard si l'audio s'arrête.



Modification du nom d'une sélection rapide

- 1 Sélectionnez "Noms pour sélection rapide".
- 2 Sélectionnez ou saisissez un nouveau nom pour décrire la Sélection rapide enregistrée.
- 3 Appuyez sur la touche Save pour enregistrer vos modifications.

Réglage de la luminosité du voyant d'état

- 1 Sélectionnez "Voyant d'état".

Ajustez la luminosité vers le haut ou le bas ou réglez le curseur en position OFF pour désactiver complètement le voyant d'état.



Mise à jour de votre système

HEOS peut ajouter des améliorations et une fonctionnalité de mise à jour via votre connexion Internet haut débit. Suivez les instructions à l'écran pour mettre à jour l'appareil HEOS et/ou l'application de votre contrôleur.

- 1** Sélectionnez l'icône **Settings**  située dans l'angle supérieur gauche du menu "Musique" principal pour afficher le menu **Settings**.

- 2** Sélectionnez "Mise à jour logicielle".

Vérifier les mises à jour

Suivez les instructions à l'écran pour installer toutes les mises à jour disponibles pour votre système HEOS.

Mise à jour automatique

ON (défaut): Les mises à jour valides sont effectuées automatiquement.

OFF : Vous serez notifié des mises à jour valides sur l'application HEOS.



Fonctionnalités avancées

Il y a quelques fonctionnalités avancées sur le système HEOS que vous pourrez explorer une fois que vous vous serez familiarisé avec le fonctionnement de base. Vous pouvez accéder aux fonctionnalités avancées du système HEOS en suivant les étapes ci-dessous :

- 1** Sélectionnez l'icône Settings  située dans l'angle supérieur gauche du menu "Musique" principal pour afficher le menu Settings.
- 2** Sélectionnez "Réglages avancés" pour afficher une liste des réglages disponibles.

Performance sans fil

Vous pouvez vérifier l'état de la connexion sans fil de votre appareil HEOS.

Qualité

Excellente / Bonne / Médiocre

REMARQUE

- Si le niveau de qualité de votre appareil HEOS est "médiocre", assurez-vous que vos appareils HEOS ne sont pas situés à proximité d'autres appareils électroniques qui pourraient interférer avec la connectivité sans fil (comme les fours à micro-ondes, les téléphones sans fil, les téléviseurs etc...)

Signal

Excellente / Bonne / Médiocre

REMARQUE

- Si le niveau de qualité de votre appareil HEOS est "médiocre", assurez-vous que vos appareils HEOS sont à portée de votre réseau sans fil.



Gestion de l'alimentation

Modes d'alimentation

■ Mode de démarrage rapide

Le périphérique HEOS entre automatiquement en mode "Quick Start Mode" pour économiser de l'énergie dans les cas suivants.

La DEL d'état s'atténue lorsque le mode est commuté vers le Mode de démarrage rapide.

❑ Ethernet

Après environ 20 minutes sans fonctionnement et sans accès au réseau après avoir lu de la musique via Ethernet.

❑ Wi-Fi

Après environ 20 minutes sans fonctionnement et sans accès au réseau après avoir lu de la musique via Wi-Fi.

❑ USB

Après environ 20 minutes sans fonctionnement et sans accès au réseau après avoir lu de la musique via un dispositif mémoire USB.

❑ Bluetooth

Une fois que la connexion Bluetooth est déconnectée et après environ 20 minutes sans fonctionnement et sans accès au réseau après avoir lu de la musique via Bluetooth.

❑ AUX IN

Après 20 minutes environ d'absence de fonctionnement suivant la déconnexion du câble AUX.

❑ OPT IN

Après 20 minutes environ d'absence de fonctionnement suivant la mise en veille du dispositif optique.

❑ COAX IN

Après 20 minutes environ d'absence de fonctionnement suivant la mise en veille du dispositif coaxial.

❑ HDMI IN

Lire un périphérique HDMI, tel qu'un lecteur Blu-ray, connecté à cet appareil. Environ 20 minutes après la mise en veille du périphérique HDMI et du téléviseur.

❑ HDMI OUT (ARC)

Connectez cet appareil et le téléviseur compatible ARC avec un câble HDMI et regardez la télévision. Après environ 20 minutes une fois que la TV est mise en veille.



- Appuyez sur le bouton de mise sous tension sur la télécommande pour basculer en mode Démarrage rapide.



■ Veille profonde

L'appareil peut aussi entrer automatiquement en "veille prolongée" à chaque fois que les connexions réseau filaires et sans fil sont supprimées pendant plus de 60 minutes en Mode de démarrage rapide. La DEL d'état s'éteindra pendant la Veille prolongée.

Pour "réveiller" un périphérique HEOS de la Veille prolongée, vous devez appuyer sur la touche d'alimentation de la télécommande laquelle allumera immédiatement la DEL d'état.

L'appareil devra peut-être "trouver" le réseau avant de pouvoir fonctionner correctement.

REMARQUE

- Veuillez noter que l'HEOS ne peut pas fonctionner comme prévu en veille profonde car il n'y a aucune connexion réseau.



- Pressez et maintenez le bouton d'alimentation sur la télécommande pendant plus de 3 secondes pour basculer sur veille profonde.

■ Arrêt

Pour éteindre complètement l'alimentation de l'appareil, vous devez retirer la prise principale de la prise d'alimentation.



Dépannage de base

Mon dispositif HEOS ne se connecte pas à mon réseau via le câble audio

| Solution | Reportez-vous à la page |
|---|---|
| <ul style="list-style-type: none"> Assurez-vous que votre périphérique mobile est connecté à votre réseau sans fil avant de configurer votre appareil. Vous pouvez également connecter votre appareil à votre routeur réseau à l'aide du câble Ethernet fourni. Une fois connecté via Ethernet, l'application HEOS doit reconnaître le dispositif et vous pouvez le déplacer manuellement sur votre réseau sans fil en utilisant Réglages/Mes périphériques/Nom_Appareil/Avancé/Network Settings. | <p align="center"><u>20</u></p> <p align="center"><u>21</u></p> |

Impossible d'apparier un périphérique mobile Bluetooth avec l'appareil HEOS

| Solution | Reportez-vous à la page |
|---|-------------------------|
| <ul style="list-style-type: none"> La connexion depuis le périphérique mobile Bluetooth est victime d'un dysfonctionnement. Mettez le périphérique mobile sous tension, supprimez les informations d'appariement et appariez à nouveau l'HEOS AVR avec le périphérique mobile. | <p align="center">-</p> |

Impossible d'entendre de la musique via Bluetooth

| Solution | Reportez-vous à la page |
|--|---|
| <ul style="list-style-type: none"> Votre périphérique mobile Bluetooth n'est pas apparié avec l'appareil HEOS. Ré-appariez l'appareil HEOS avec le périphérique mobile. | <p align="center"><u>48</u></p> |
| <ul style="list-style-type: none"> L'appareil HEOS est en mode Wi-Fi, en mode Aux, etc. Appariez et connectez l'appareil Bluetooth à l'appareil HEOS. | <p align="center">-</p> |
| <ul style="list-style-type: none"> Le périphérique mobile Bluetooth est connecté à un autre périphérique audio. Assurez-vous que votre périphérique Bluetooth est connecté à l'appareil HEOS. | <p align="center">-</p> |
| <ul style="list-style-type: none"> Le volume du périphérique mobile Bluetooth est trop bas. Vérifiez le volume sur le périphérique mobile Bluetooth. Vérifiez le volume sur l'appareil HEOS. | <p align="center">-</p> |



Mon dispositif HEOS s'éteint et la DEL d'état clignote en rouge

| Solution | Reportez-vous à la page |
|---|-------------------------|
| <ul style="list-style-type: none"> En raison de la hausse de température de votre appareil HEOS, le circuit de protection a été activé. Mettez l'appareil hors tension, patientez une heure environ jusqu'à ce qu'il ait suffisamment refroidi. Puis, mettez à nouveau sous tension. | – |
| <ul style="list-style-type: none"> Vérifiez le branchement des enceintes. Le circuit de protection peut avoir été activé parce que les fils conducteurs du câble des enceintes ont été en contact les uns avec les autres ou un fil conducteur a été déconnecté de la borne et est entré en contact avec le panneau arrière de cet appareil. Après avoir débranché le cordon d'alimentation, réparez en torsadant à nouveau fermement le fil conducteur ou en remettant la borne en ordre, puis rebranchez le fil. | <u>14</u> |

La musique s'arrête ou ralentit parfois

| Solution | Reportez-vous à la page |
|--|-------------------------|
| <ul style="list-style-type: none"> Assurez-vous que votre connexion Internet fonctionne correctement. Si vous partagez votre réseau avec d'autres utilisateurs ou appareils, il se peut qu'ils utilisent une grande partie de votre bande passante (en particulier s'ils visionnent des vidéos en streaming). | <u>6</u> |
| <ul style="list-style-type: none"> Assurez-vous que vos dispositifs HEOS sont à portée de votre réseau sans fil. | <u>57</u> |
| <ul style="list-style-type: none"> Assurez-vous que vos appareils HEOS ne sont pas situés à proximité d'autres appareils électroniques qui pourraient interférer avec la connectivité sans fil (comme les fours à micro-ondes, les téléphones sans fil, les téléviseurs etc...). | <u>57</u> |



Je perçois une distorsion lors de l'utilisation de l'entrée AUX

| Solution | Reportez-vous à la page |
|---|-------------------------|
| <ul style="list-style-type: none"> Les signaux de sortie analogique provenant de certaines sources peuvent être très puissants. Si le niveau d'entrée de l'appareil source est élevé, il risque d'entraîner la surcharge des entrées de l'appareil HEOS. Il est peu probable que cela provoque des dommages, mais le son risque d'être déformé. Au départ, réglez le volume de la source selon un niveau moyen – faible, puis augmentez-le au besoin. Si vous percevez une distorsion, diminuez le volume de l'appareil. | - |

Connexion à un réseau WPS

| Solution | Reportez-vous à la page |
|---|-------------------------|
| <ul style="list-style-type: none"> Si votre routeur sans fil prend en charge le WPS (Wi-Fi Protected Setup™), votre appareil HEOS sans fil peut éventuellement se connecter à votre réseau à l'aide de la méthode "Bouton poussoir" en suivant ces étapes : Le logo Wi-Fi Protected Setup™ est une marque de commerce de Wi-Fi Alliance. <ol style="list-style-type: none"> Appuyez sur le bouton WPS sur votre routeur. Dans les 2 minutes, appuyez longuement sur le bouton Connecter sur le panneau arrière de l'appareil HEOS pendant 3 secondes. La DEL sur la face avant de l'appareil clignote en vert pendant quelques secondes pendant qu'il se connecte à votre routeur WOS. Lorsque la connexion est terminée, la DEL sur la face avant de l'appareil s'allume continuellement en bleu. | 6 |



Réinitialisation de votre appareil HEOS

| Solution | Reportez-vous à la page |
|---|-------------------------|
| <ul style="list-style-type: none"> La réinitialisation de votre appareil HEOS effacera les infos de réseau sans fil, l'EQ et le nom mais conservera son logiciel actuel. Vous devrez utiliser Réglages - Ajouter le périphérique pour reconnecter l'appareil HEOS à votre réseau domestique avant de pouvoir l'utiliser. <p>Pour réinitialiser votre appareil HEOS, pressez et maintenez pendant 5 secondes les touches Connect et Bluetooth situées à l'arrière de l'appareil HEOS jusqu'à ce que la DEL avant commence à clignoter en ambre.</p> | - |

Rétablir l'appareil HEOS sur les réglages par défaut

| Solution | Reportez-vous à la page |
|--|-------------------------|
| <ul style="list-style-type: none"> La restauration de l'appareil HEOS à ses réglages par défaut efface tous les réglages et restaure le logiciel d'origine qui a été installé en usine. <p>Avertissement</p> <ul style="list-style-type: none"> Tous les réglages seront effacés et le logiciel sera probablement rétrogradé ! <p>Pour rétablir les réglages d'usine de votre appareil HEOS, débranchez le câble d'alimentation de la prise électrique. Appuyez sur la touche Bluetooth située à l'arrière de l'appareil HEOS et maintenez-la enfoncée, reconnectez le câble d'alimentation et appuyez jusqu'à ce que la DEL avant commence à clignoter en ambre.</p> | - |

* Pour plus d'informations, visitez le site <http://www.HEOSbyDenon.com>



Contacteur Denon

Pour les États-Unis et le Canada uniquement :

Si vous avez besoin d'une assistance supplémentaire avec votre produit HEOS, veuillez contacter HEOS, par les services clientèle ci-dessous :

Site Internet : www.HEOSbyDenon.com/Support

E-mail : Support@HEOSbyDenon.com

Chat en direct : www.HEOSbyDenon.com/LiveChat

Téléphone : Appel gratuit (855) 499 2820







(L-V 10h00 à 22h00 EST/Sam 12h00 à 20h00 EST)

Pour les autres régions :

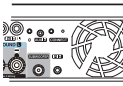
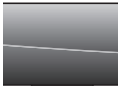





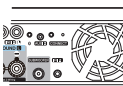

Si vous avez besoin d'une aide supplémentaire pour résoudre des problèmes, veuillez contacter le service clientèle Denon de votre région ou allez sur <http://www.HEOSbyDenon.com>













Tableau des DEL d'état

| Fonctionnement de l'appareil | Description | Action de la DEL avant | Action de la DEL arrière |
|------------------------------|---|---|--|
| Arrêt | Aucune alimentation CA ou veille profonde |  (arrêt) |  (arrêt) |
| Branchée | En cours de démarrage |  (clignotement) |  (arrêt) |
| Allumée | Prête à être configurée et connectée à votre réseau |  (fixe) |  (arrêt) |
| Allumée | Pas connectée à votre réseau |  (fixe) |  (fixe) |
| Modification du réseau | En cours de connexion à votre réseau |  (clignotement) |  (arrêt) |









| Fonctionnement de l'appareil | Description | Action de la DEL avant | Action de la DEL arrière |
|------------------------------|---|---|---|
| Configuration | Pas connectée |  (fixe) |  (fixe) |
| | Vous avez appuyé sur la touche de connexion |  (clignotement) |  (clignotement) |
| | Connexion du câble OK |  (fixe) |  (fixe) |
| | En cours de connexion à votre réseau |  (clignotement) |  (arrêt) |

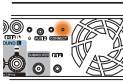







| Fonctionnement de l'appareil | Description | Action de la DEL avant | Action de la DEL arrière |
|------------------------------|---|---|---|
| Configuration | Configurée et connectée à votre réseau |  (fixe) |  (arrêt) |
| | Erreur |  (fixe) |  (fixe) |
| Mise à jour | En cours de mise à jour |  (clignotement) |  (clignotement) |
| | En cours de redémarrage |  (clignotement) |  (arrêt) |
| | Prête à être configurée et connectée à votre réseau |  (fixe) |  (arrêt) |

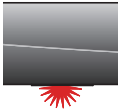







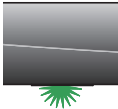

| Fonctionnement de l'appareil | Description | Action de la DEL avant | Action de la DEL arrière |
|------------------------------|--|--|--|
| Réinitialisation | Réinitialisation logicielle : Suppression des réglages utilisateur |  (clignotement rapide) |  (fixe) |
| | Réinitialisation matérielle : Restauration des réglage d'usine |  (clignotement) |  (fixe) |
| | En cours de redémarrage |  (clignotement) |  (arrêt) |
| | Pas prête pour la configuration |  (fixe) |  (fixe) |

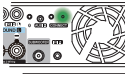







| Fonctionnement de l'appareil | Description | Action de la DEL avant | Action de la DEL arrière |
|------------------------------|-------------------------|---|--|
| Erreurs | Erreur du micrologiciel |  (clignotement lent (PAS affaibli)) |  (arrêt) |
| | Erreur matérielle |  (clignotement rapide) |  (arrêt) |
| | Erreur réseau |  (fixe) |  (fixe) |

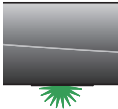

| Fonctionnement de l'appareil | Description | Action de la DEL avant | Action de la DEL arrière |
|------------------------------|----------------------------|--|--|
| WPS | Une session WPS est active |  (clignotement rapide) |  (clignotement rapide) |
| | WPS connecté |  (fixe pendant 3 secondes) |  (fixe) |
| | Expiration WPS |  (fixe pendant 3 secondes) |  (fixe) |
| Gestion de l'alimentation | Mode de démarrage rapide |  (fixe affaibli) |  (arrêt) |
| | Veille profonde |  (arrêt) |  (arrêt) |



| Fonctionnement de l'appareil | Description | Action de la DEL avant | Action de la DEL arrière |
|------------------------------|-----------------------------------|---|---|
| Bluetooth | L'appariement Bluetooth est actif |  (deux clignotements) |  (deux clignotements) |
| | Connecté (Pas de réseau) |  (un clignotement) |  (arrêt) |
| | L'appariement Bluetooth a échoué |  (pendant 3 s : fixe) |  (pendant 3 s : fixe) |

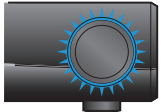

| Fonctionnement de l'appareil | Description | Action de la DEL |
|------------------------------|-------------|--|
| Modification du volume | |  (fixe) |
| Sourdine | |  (clignotement lent) |



Codecs et types de fichiers pris en charge

| Fréquence | Fréquence d'échantillonnage | Extension de fichiers | Codec | Débit binaire |
|--|-----------------------------|-----------------------|---------------------------------|---------------------|
| 32/44,1/48 88,2/96/176,4 192 kHz | 16/24 bit | wav | PCM | --- |
| 32 kHz 44,1 kHz 48 kHz | 16 bits | mp3 | MPEG-1 Audio Layer 3 CBR/VBR | 32 – 320 kbps |
| 32 kHz 44,1 kHz 48 kHz | 16 bits | m4a aac | AAC-LC | 48 – 320 kbps |
| 32 kHz 44,1 kHz 48 kHz | 16 bits | wma | wma9 CBR | CBR : 48 – 192 kbps |
| 44,1/48 88,2/96/176,4 192 kHz | 16/24 bit | flac | flac | --- |
| 44,1/48 88,2/96/176,4 192 kHz | 16/24 bit | m4a | ALAC | --- |
| 2,8/5,6 MHz | 1 bit | dff dsf | DSDIFF DSF | --- |

REMARQUE

- Les fichiers protégés par DRM tels que Fairplay DRM d'Apple ne sont pas pris en charge.
- Le décodeur ALAC est distribué sous la licence Apache, version 2.0 (<http://www.apache.org/licenses/LICENSE-2.0>)

Formats audio pris en charge (coaxial/optique)

PCM linéaire 2 canaux : 2 canaux, 32 kHz – 192 kHz, 16/20/24 bits



Spécifications

■ Section audio

Sortie nominale de l'amplificateur de puissance :

Avant :
100 W + 100 W (4 Ω /ohms, 20 Hz – 20 kHz, T.H.D. 0,1 %)
65 W + 65 W (6 Ω /ohms, 20 Hz – 20 kHz, T.H.D. 0,1 %)
50 W + 50 W (8 Ω /ohms, 20 Hz – 20 kHz, T.H.D. 0,05 %)

Centre :
100 W (4 Ω /ohms, 20 Hz – 20 kHz, T.H.D. 0,1 %)
65 W (6 Ω /ohms, 20 Hz – 20 kHz, T.H.D. 0,1 %)
50 W (8 Ω /ohms, 20 Hz – 20 kHz, T.H.D. 0,05 %)

Surround :
100 W + 100 W (4 Ω /ohms, 20 Hz – 20 kHz, T.H.D. 0,1 %)
65 W + 65 W (6 Ω /ohms, 20 Hz – 20 kHz, T.H.D. 0,1 %)
50 W + 50 W (8 Ω /ohms, 20 Hz – 20 kHz, T.H.D. 0,05 %)

Bornes de sortie :

4 – 16 Ω /ohms

Ratio S/B :

ENTRÉE ANALOGIQUE : 96 dB (IHF-A chargé, mode direct)

Réponse en fréquence :

10 Hz à 40 kHz : +1, -3 dB

■ Section du réseau local sans fil

Type de réseau :

Conforme au IEEE 802.11a/b/g/n/ac

Fréquence d'échantillonnage utilisée :

2,4 GHz, 5 GHz



■ Généralités

| | |
|--|---|
| Température de fonctionnement : | 41 °F – 95 °F (5 °C – 35 °C) |
| Alimentation : | AC 120 V, 60 Hz (pour l'Amérique du Nord) AC 220 - 240 V, 50/60 Hz (pour l'Europe) |
| Consommation : | 110 W |
| Consommation électrique en mode de démarrage rapide : * | 4,5 W (Wi-Fi) 4,2 W (Ethernet) 4,8 W (USB) 4,3 W (Bluetooth) 4,6 W (HDMI IN) 4,5 W (HDMI OUT(ARC)) |
| Consommation électrique en mode veille profonde : * | 0,4 W |

*Le câble inséré dans AUX IN doit être déconnecté pour l'accès aux modes mode de démarrage rapide et mode veille profonde.



■ Dimensions (Unité : po. (mm))

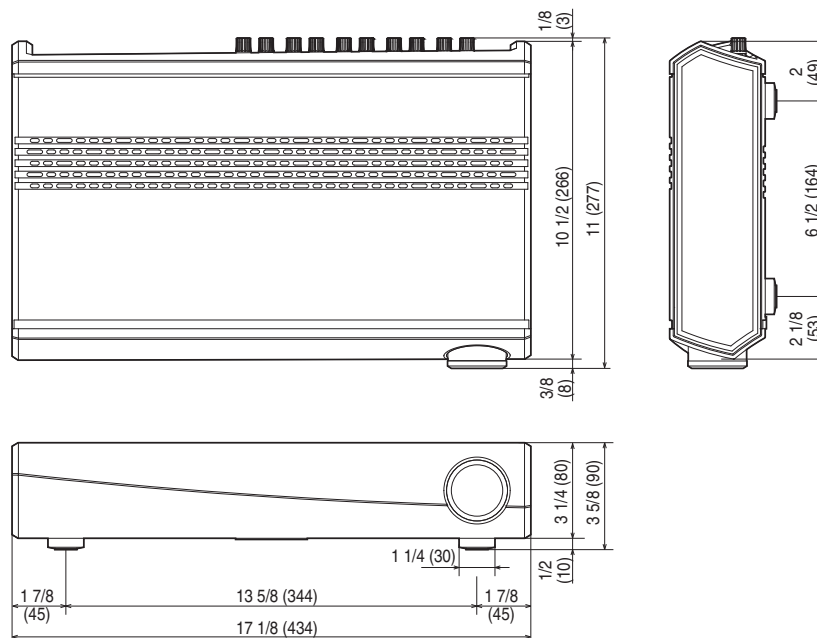

■ Poids : 11 livres (5,0 kg)

À des fins d'amélioration, les spécifications et la conception sont sujettes à des modifications sans préavis.



Informations

Marques commerciales



**DOLBY
AUDIO**

Fabriqué sous licence de Dolby Laboratories. Dolby, Dolby Audio, Pro Logic, et le symbole du double-D sont des marques commerciales de Dolby Laboratories.



Pour les brevets DTS, reportez-vous à <http://patents.dts.com>. Fabriqué sous licence de DTS Licensing Limited. DTS, DTS-HD, le Symbole, & DTS-HD et le Symbole ensemble sont des marques déposées de DTS, inc. © DTS, inc. All Rights Reserved.

HDMI

Les termes HDMI et HDMI High-Definition Multimedia Interface, et le logo HDMI sont des marques commerciales ou des marques déposées de HDMI Licensing LLC aux États-Unis et dans d'autres pays.



Google Play et le logo Google Play sont des marques de Google LLC.



Apple, le logo Apple, iPad, iPhone et iPod touch sont des marques commerciales d'Apple Inc., enregistrées aux États-Unis et dans d'autres pays. App Store est une marque de services d'Apple Inc.



Amazon, Kindle, Echo, Alexa, Dash, Fire et tous les logos associés sont des marques commerciales d'Amazon.com, Inc. ou de ses filiales.





La marque et les logos Bluetooth® sont des marques commerciales déposées appartenant à Bluetooth SIG, Inc. et toute utilisation de ces marques par D&M Holdings Inc. est soumise à licence. Les autres marques et noms commerciaux appartiennent à leurs détenteurs respectifs.



DENON®

HEOSbyDenon.com

3520 10490 00ADA

Copyright © 2017 D&M Holdings Inc. All Rights Reserved.