

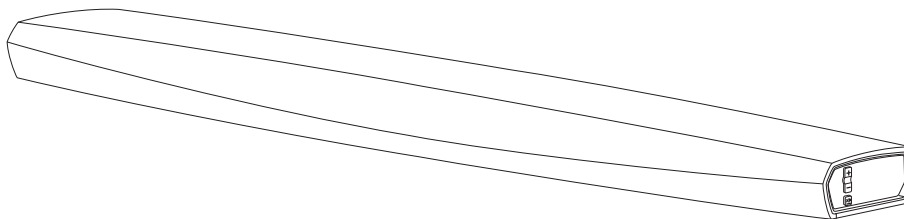

# Manual del usuario

## HEOS Bar



<b>Introducción</b>	<b>6</b>	<b>Configuración de su primera HEOS Bar</b>	<b>24</b>
<b>Antes de comenzar</b>	<b>7</b>	<b>Agregar más dispositivos HEOS</b>	<b>25</b>
Requisitos del sistema	7	Añadir dispositivos HEOS con cable	25
Requisitos de red	7	Agregar dispositivos HEOS inalámbricos	25
Requisitos del controlador	8	<b>Conectar dispositivos</b>	<b>26</b>
Presentación de su HEOS Bar	9	Conectar a su TV	26
Panel delantero	11	Conexión HDMI	26
Controles	12	Configuración de la función de control HDMI	26
Parte inferior	13	Desactivación de los altavoces de su televisor	27
Panel trasero	14	Reproducción HDMI (ARC) - La mejor opción	28
Mando a distancia	16	Reproducción HDMI (sin ARC) - Una mejor opción	29
<b>Colocación de su HEOS Bar</b>	<b>17</b>	Conexión de otros dispositivos	30
Montaje de sobremesa	17	Conexión a su equipo HDMI	30
Cómo colocar las patas	17	Conexión de un dispositivo de reproducción de audio	30
Repetidor IR	18	Conexión de un dispositivo de almacenamiento USB	31
Montaje en pared	19	Repetidor IR	31
Antes de utilizar el mando a distancia	20	Emparejar un HEOS Subwoofer y los Surround	32
Sustitución de la batería	20	Emparejar el HEOS Subwoofer	33
Rango operativo del mando a distancia	21	Añadir altavoces surround	33
Alimentación de su HEOS Bar	22	Desemparejar un HEOS Subwoofer y los Surround	34
Obtención de la aplicación HEOS	23		



<b>Uso de su HEOS Bar</b>	<b>35</b>	Reproducción de música almacenada en un dispositivo móvil	48
Cuenta HEOS	35	Reproducción de música del PC o un dispositivo de almacenamiento conectado a la red	49
¿En qué consiste una cuenta de HEOS?	35	Transmisión desde un dispositivo de audio externo a cualquier dispositivo HEOS	50
¿Por qué necesito una cuenta de HEOS?	35	Reproducción de música de un dispositivo USB	51
Registro en una cuenta de HEOS	35	Reproducción de música de un dispositivo Bluetooth	52
Selección de una habitación o de un dispositivo	35	Emparejamiento del dispositivo HEOS con sus dispositivos Bluetooth	52
Cómo escuchar la misma música en varias habitaciones	36	Reproducción de servicios de transmisión de música	53
Agrupación de habitaciones	36	Cómo agregar un servicio de música	53
Eliminación de una agrupación de habitaciones	37	Cambio de los ajustes del servicio de música	53
Agrupación de todas las habitaciones (modo de fiesta)	38	Administración de entradas	54
Eliminación de la agrupación de todas las habitaciones	39	Cambio del nombre de las entradas	54
Selección de la pista musical o de la emisora desde las fuentes de música	40	Ocultar una entrada	54
Reorganización de la cola de reproducción	42	Administración de su teléfono	55
Eliminación de canciones de la cola de reproducción	42	Uso de los favoritos	55
Eliminación de todas las canciones de la cola de reproducción	43	Añadir a los favoritos de HEOS	55
Almacenamiento de listas de reproducción	43	Eliminar una emisora de los favoritos de HEOS	55
Función de selección rápida	44		
Ver televisión	45		
Ver otro dispositivo	46		
Cómo escuchar la radio	47		



<b>Realizar ajustes</b>	<b>56</b>	<b>Resolución de problemas básicos</b>	<b>63</b>
Ajuste de la calidad de audio	56	Mi dispositivo HEOS no se conecta a mi red mediante el cable de audio	63
Cambiar la conexión del TV	57	Si el mando a distancia del TV no funciona	63
Ajuste de la entrada del TV	57	No puedo emparejar un dispositivo móvil Bluetooth con el dispositivo HEOS	64
Agrupar sonido del TV	57	No puedo escuchar la música procedente de la conexión Bluetooth	64
Cambiar el nombre de Selección rápida	58	Mi dispositivo HEOS se apaga y el LED de estado parpadea en rojo	65
Ajuste de la luminosidad de la luz de estado	58	A veces la música se corta o se retrasa	65
<b>Actualización del sistema</b>	<b>59</b>	Escucho un retardo al utilizar la entrada externa con mi TV	65
<b>Funciones avanzadas</b>	<b>60</b>	Escucho distorsión cuando utilizo la entrada AUX	66
Rendimiento inalámbrico	60	Conexión a una red WPS	66
<b>Gestión de alimentación</b>	<b>61</b>	Reajuste de su dispositivo HEOS	66
Modos de alimentación	61	Restaurar el dispositivo HEOS a los valores predeterminados de fábrica	67
Modo de inicio rápido	61	Datos de contacto de Denon	68
Modo de espera completo	62		
Apagado	62		



<b>Cuadro de LED de estado</b>	<b>69</b>
<b>Codecs y tipos de archivo compatibles</b>	<b>76</b>
Formatos de audio compatibles (coaxial/óptico)	76
<b>Especificaciones</b>	<b>77</b>
<b>Información</b>	<b>79</b>
Marcas	79



Le damos las gracias por la adquisición de este producto HEOS. Para asegurar un funcionamiento correcto de la unidad, lea atentamente este manual del usuario antes de usarla.

#### NOTA

- ESTE DOCUMENTO CONTIENE INFORMACIÓN SUJETA A CAMBIOS SIN PREVIO AVISO.  
Para obtener la información más reciente, visite <http://www.HEOSbyDenon.com>

## Introducción

La HEOS Bar forma parte del sistema de sonido multisala inalámbrico HEOS que le permite disfrutar de su música favorita en cualquier parte de su casa. Al utilizar su red doméstica existente y la aplicación HEOS en su dispositivo iOS o Android™, puede explorar, navegar y reproducir música de su propia biblioteca de música o de muchos servicios en línea de transmisión de música.

- Verdadero audio en varias habitaciones: reproduzca canciones diferentes en distintas habitaciones o la misma canción en todas las habitaciones
- Se emplea su red doméstica inalámbrica existente para gozar de una configuración rápida y sencilla
- Sincronización de audio entre dispositivos HEOS líder del sector
- La legendaria calidad de audio de Denon
- Si tiene prisa, puede disfrutar música con gran sonido en apenas tiempo si sigue los pasos que se indican en la guía de inicio rápido de HEOS (incluida con su dispositivo HEOS).



Siga leyendo este manual del usuario para obtener más información detallada sobre las funciones y las ventajas de su HEOS Bar.



## Antes de comenzar

---

### NOTA

- Si ya ha instalado al menos un dispositivo HEOS, pase a la sección "Agregar más dispositivos HEOS" (🔍 p. 25).

## Requisitos del sistema

Antes de comenzar la instalación de su primer dispositivo HEOS, asegúrese de que conoce y reúne varios requisitos básicos.

### ■ Requisitos de red

**Enrutador inalámbrico** - Para poder utilizar su sistema de música HEOS, debe disponer de una red inalámbrica (Wi-Fi) o Ethernet en funcionamiento en su casa. Incluso cuando está conectado a una red Ethernet, para controlar el sistema utilizando la aplicación de control HEOS es necesaria una conexión Wi-Fi al enrutador. Si no posee una red inalámbrica, póngase en contacto con un distribuidor de Denon local o con un distribuidor de productos electrónicos para que le ayude con la compra e instalación de una red inalámbrica doméstica.

**Conexión a Internet de alta velocidad:** - HEOS accede a Internet para transmitir música en la casa desde diversos servicios populares de música en línea. HEOS también se ha diseñado para proporcionarle actualizaciones de software, las cuales se envían a través de su conexión a Internet doméstica. Los servicios ADSL, por cable y de fibra proporcionan la mejor experiencia y fiabilidad. Puede sufrir problemas de rendimiento con conexiones a Internet más lentas, como la de los servicios por satélite.



## ■ Requisitos del controlador

Puede controlar el sistema de sonido inalámbrico para varias habitaciones HEOS por medio de la aplicación gratuita HEOS en cualquier dispositivo móvil con iOS o Android que cumpla estos requisitos mínimos:



### Requisitos mínimos de iOS

- iOS versión 8.0 o posterior
- iPhone® 4S o posterior
- iPad® 2 o posterior
- iPod touch® (de 5ª generación) o posterior



### Requisitos mínimos de Android

- Sistema operativo Android versión 4.0 o posterior
- Todas las resoluciones





## Presentación de su HEOS Bar

Extraiga su HEOS Bar de la caja y compruebe que se incluyan los siguientes elementos:

HEOS Bar

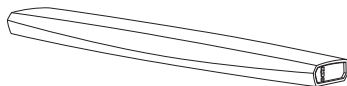

Guía de inicio rápido



Nota de agradecimiento



Plan de protección extendido  
(modelo norteamericano únicamente)



Garantía  
(modelo norteamericano únicamente)

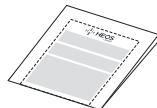

Instrucciones de seguridad



Cable de alimentación

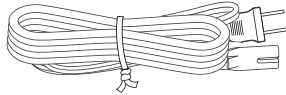

Cable de configuración de 3,5 mm (1/8 de pulgada)

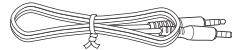

Cable Ethernet

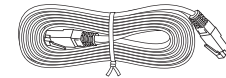

Cable HDMI

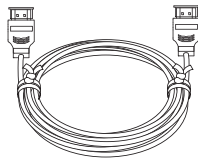

Cable óptico

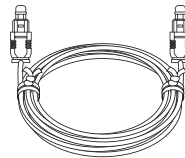

Pies

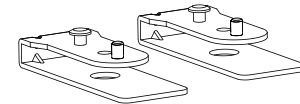
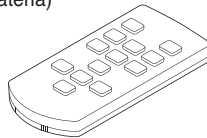
Mando a distancia  
(incluida la batería)

Plantilla para montaje en pared

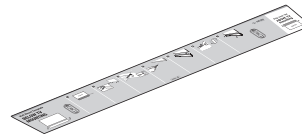
**NOTA**

- Por favor, use el cable de alimentación incluido en la caja de su dispositivo.



## ■ Panel delantero

[Montaje de sobremesa]

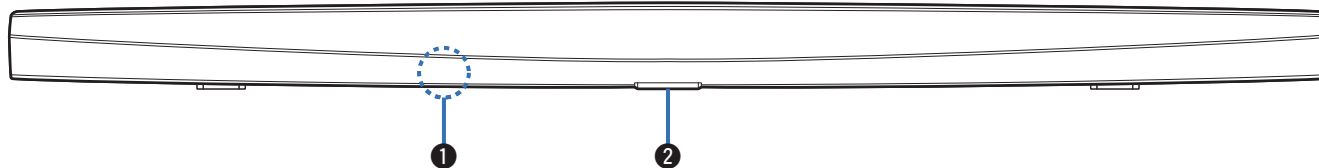

[Montaje en pared]

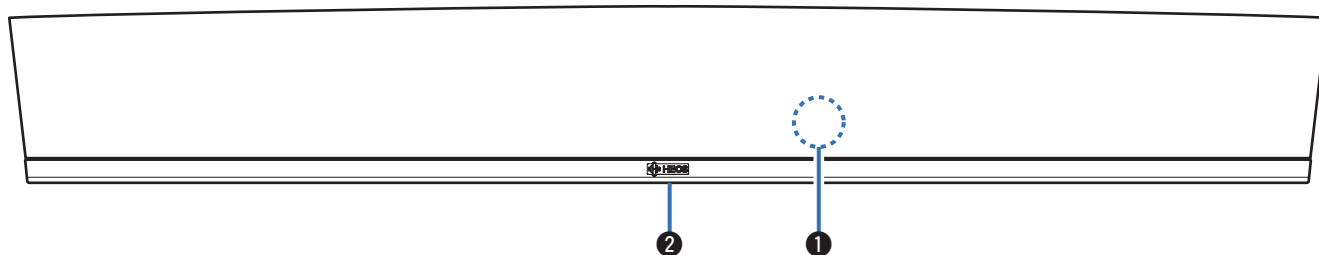

### ① Sensor del mando a distancia

Recibe señales del mando a distancia.

### ② LED de estado

Consulte “Cuadro de LED de estado” para conocer el significado del estado y del color de LED. (👉 p. 69)



## ■ Controles

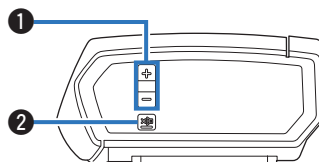

### 1 Botones de aumento/disminución del volumen (+ y -)

Sirven para aumentar o disminuir el nivel de volumen del dispositivo HEOS.

### 2 Botón de silencio (🔇)

Sirve para activar o cancelar el sonido del volumen del dispositivo HEOS.



## ■ Parte inferior

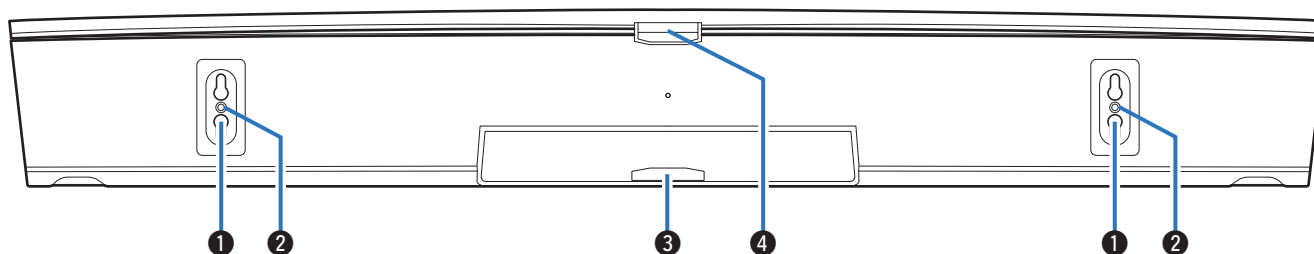

❶ Orificio en forma de ojo de cerradura (para el montaje en pared)

❷ Orificio de montaje roscado (para el montaje en pared)

Utilizado para instalar esta unidad en una pared o en el techo.

❸ LED de estado (para el montaje en pared)

Consulte “Cuadro de LED de estado” para conocer el significado del estado y del color de LED. (👉 p. 69)

❹ LED de estado (para el montaje de sobremesa)

Consulte “Cuadro de LED de estado” para conocer el significado del estado y del color de LED. (👉 p. 69)



## ■ Panel trasero

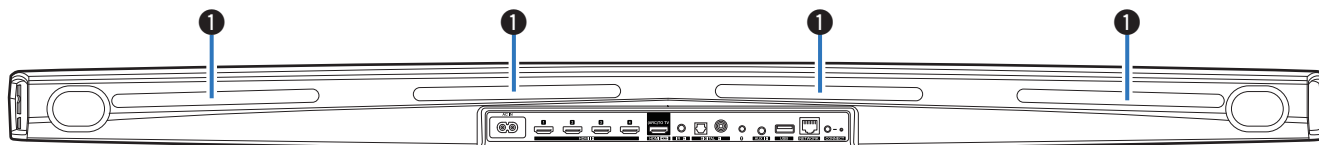

### 1 Repetidor IR

Las señales del mando a distancia recibidas por la HEOS Bar se vuelven a enviar desde la parte trasera de la HEOS Bar. (👉 p. 18)



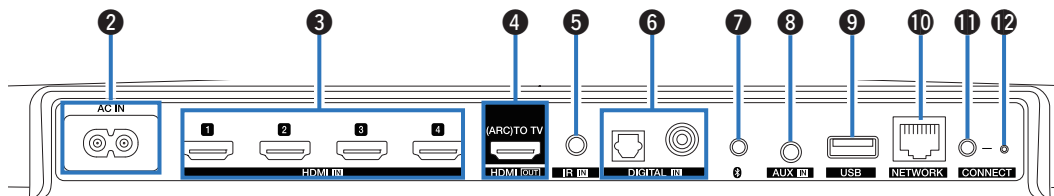

### 2 Entrada de CA (AC IN)

Se utiliza para conectar el cable de alimentación. (👉 p. 22)

### 3 Conectores HDMI (HDMI IN)

Sirve para conectar la unidad a un equipo HDMI con un cable HDMI. (👉 p. 30)

### 4 Conector HDMI al TV (HDMI OUT)

Sirve para conectar la unidad al TV con un cable HDMI. (Compatible con la función ARC) (👉 p. 26)

### 5 Conector REMOTE CONTROL (IR IN)

Utilizado para conectar receptores o transmisores de infrarrojos para usar esta unidad y dispositivos externos desde otra habitación. (👉 p. 31)

### 6 Conectores de audio digital (DIGITAL IN)

Sirve para conectar dispositivos equipados con salidas de audio digital. (👉 p. 30)

### 7 Botón Bluetooth (📶)

Utilizado en la configuración del emparejamiento de Bluetooth. (👉 p. 52)

### 8 Conector AUX (AUX IN)

Utilizado para conectar dispositivos de audio con un cable de 3,5 mm (1/8 de pulgada). (👉 p. 30)  
Utilizado para añadir el dispositivo HEOS a su red inalámbrica. (👉 p. 24)

### 9 Puerto USB

Sirve para conectar dispositivos de almacenamiento USB. (👉 p. 31)

### 10 Conector NETWORK

Sirve para conectar esta unidad a una red Ethernet con cable. (👉 p. 24)

### 11 Botón CONNECT

Sirve para configurar la conexión Wi-Fi.

### 12 LED de estado de conexión

Indica el estado de esta unidad. (👉 p. 69)



## ■ Mando a distancia

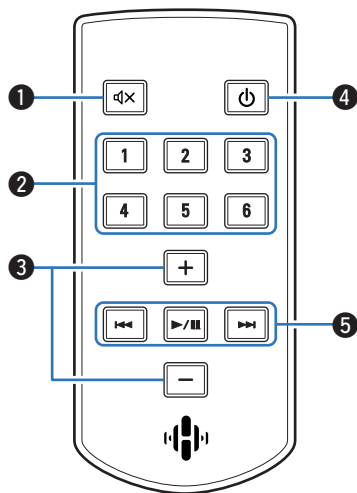

### 1 Botón de silencio (🔇)

Silencia el audio de salida.

### 2 Botones de selección rápida (1 – 6)

Estos botones permiten acceder a ajustes registrados en cada botón, como la fuente de entrada, el nivel de volumen y la configuración del modo de sonido. (📖 p. 44)

### 3 Botones de aumento/disminución del volumen (+ y -)

Ajustan el nivel de volumen.

### 4 Botón de encendido (🔌)

Alterna el modo de encendido de esta unidad.

### 5 Botones del sistema

Realizan operaciones relacionadas con la reproducción.

- Botones de retroceso / avance (⏮ y ⏭)
- Botón de reproducción/pausa (▶/⏸)





## Colocación de su HEOS Bar

La HEOS Bar se ha diseñado para mejorar el sonido de su TV y permitirle disfrutar del sonido multisala inalámbrico HEOS. Coloque la HEOS Bar en un lugar accesible cerca del TV.

- La HEOS Bar debe estar dentro del alcance de su red inalámbrica.

### Montaje de sobremesa

La HEOS Bar debe colocarse lo más cerca posible de la pantalla del TV. Deberá quedar centrada entre el lado izquierdo y derecho de la pantalla y, a ser posible, a tan solo unos centímetros por encima o debajo de ella. La posición más común es debajo de la pantalla. Algunas veces puede no ser fácil utilizar esta posición, puesto que lo impide la base del TV. La HEOS Bar incluye un juego de pies que permiten elevar la HEOS Bar para una instalación más estable y atractiva cuando se utilice con este tipo de TV.

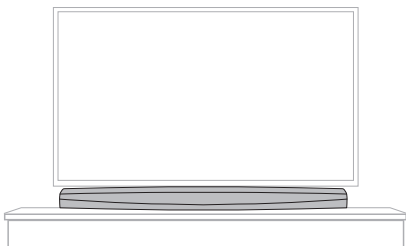

### ■ Cómo colocar las patas

Conecte las patas suministradas si necesita elevar la HEOS Bar sobre la base del televisor.

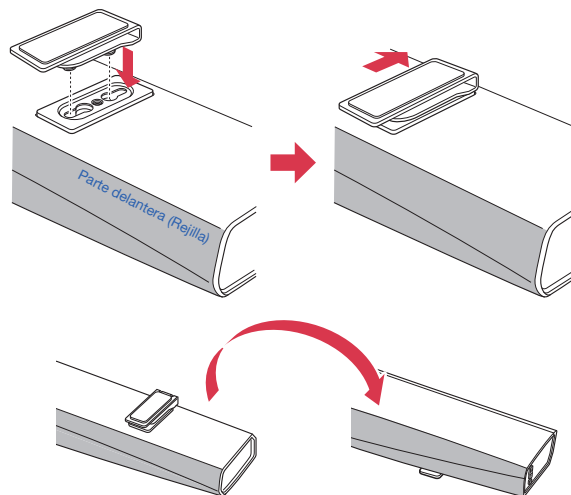

## ■ Repetidor IR

Dependiendo del modelo de su TV o del lugar de instalación, la HEOS Bar puede ocultar el receptor del mando a distancia del TV, impidiendo el uso del mando a distancia debido a la falta de alcance de las señales de este para llegar al TV.

Una vez que la HEOS Bar haya recibido la señal del mando a distancia, esta volverá a enviarse desde la parte trasera de la HEOS Bar.

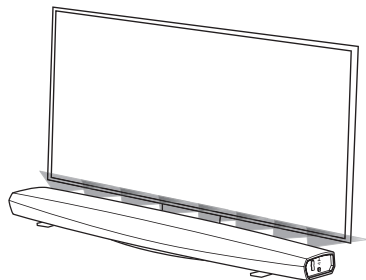

## Montaje en pared

La HEOS Bar se puede montar en la pared utilizando los montajes integrados en forma de ojo de cerradura. Podrá encontrar una plantilla para el montaje en la caja del producto. Utilizando un nivel de burbuja, coloque y pegue con cinta adhesiva la plantilla a la pared en el lugar deseado. Instale los accesorios de montaje\* utilizando la plantilla como guía y al terminar despegue la plantilla de montaje de la pared. Conecte los cables de audio y de alimentación antes de montar la HEOS Bar en la pared.

\* Consulte con un experto que conozca el tipo de su pared para que le recomiende los accesorios de montaje apropiados para colgar el altavoz.



### NOTA

- Para garantizar una mayor seguridad, solicite la ayuda de un contratista para realizar el trabajo de montaje cuando vaya a instalar el altavoz en la pared.
- Para un uso seguro de la unidad, no coloque ni cuelgue nada encima ni debajo de ella.
- Asegúrese de sujetar los cables de conexión a la pared para que no se pueda tirar de ellos ni tropezarse con ellos, provocando la caída de la unidad. Compruebe que la unidad se haya montado de forma segura una vez completadas las tareas de montaje. Le recomendamos la instalación de un cable de seguridad (no incluido) en el orificio del cableado de seguridad situado en la parte inferior de la HEOS Bar para evitar lesiones al usuario y a otras personas, o daños en la propiedad si la HEOS Bar se cae por alguna razón.
- Asimismo, compruebe periódicamente la seguridad de la unidad y si hubiera alguna posibilidad de que la unidad se cayera.
- Denon no acepta ninguna responsabilidad por daños, lesiones o accidentes causados por problemas con la ubicación de montaje o el método de montaje.



## Antes de utilizar el mando a distancia

El mando a distancia contiene una batería de litio.  
Retire la lámina de aislamiento antes de utilizarlo.

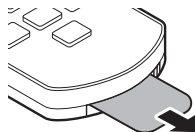

### ■ Sustitución de la batería

1. Tire hacia la derecha de la muesca situada en el lateral izquierdo de la cubierta de la batería que se encuentra en la parte inferior de la parte trasera del mando a distancia.
2. En este estado, tire hacia abajo de la cubierta de la batería.

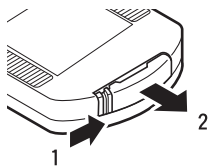

3. Inserte la batería de litio (CR2025) correctamente en su compartimento tal como se indica.
4. Sustituya la cubierta de la batería en la posición original.

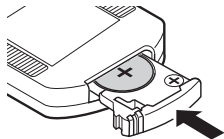

### NOTA

- Al insertar la batería de litio, asegúrese de hacerlo en la dirección adecuada, siguiendo las marcas  $\oplus$  y  $\ominus$  del compartimento de la batería.
- Si la batería tiene una fuga, sustitúyala inmediatamente y deshágase de ella. En este caso, existe riesgo de quemadura cuando el líquido entra en contacto con la piel o la ropa, por lo que se debe prestar especial cuidado. Si, accidentalmente, el líquido entra en contacto con la piel, lávela con agua corriente y póngase en contacto con un médico.
- Retire la batería del mando a distancia si no se va a utilizar durante largos períodos.



## ■ Rango operativo del mando a distancia

Dirija el mando a distancia hacia el sensor remoto cuando lo utilice.

[Montaje de sobremesa]

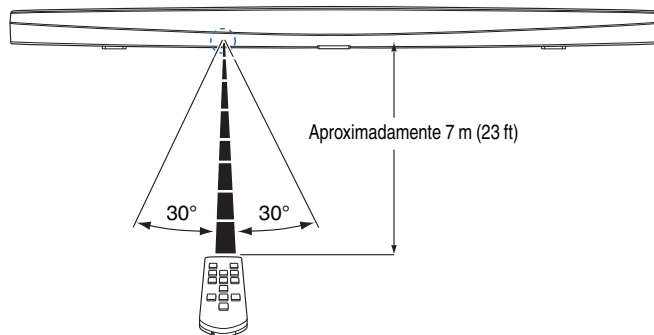

[Montaje en pared]

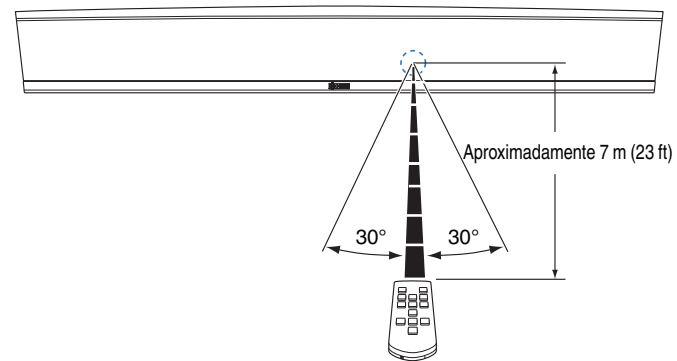

## Alimentación de su HEOS Bar

Conecte el cable de alimentación incluido en la caja a la parte trasera de la HEOS Bar y el enchufe a una toma de corriente de la pared.

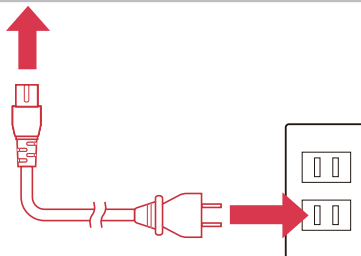
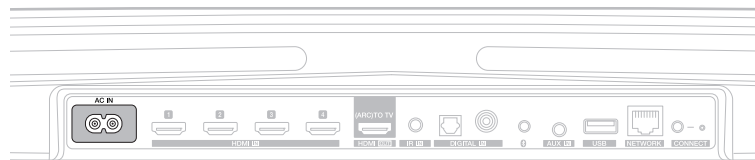

**para Norteamérica**  
(CA 120 V, 60 Hz)

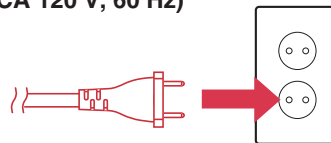

**para Europa**  
(CA 220 - 240 V, 50/60 Hz)



## Obtención de la aplicación HEOS

La aplicación HEOS es el corazón de la experiencia de HEOS. Mediante su dispositivo móvil y la aplicación HEOS, puede configurar, navegar, explorar y controlar su sistema HEOS desde la palma de su mano, desde cualquier lugar de su casa.

Descargue la aplicación HEOS para iOS o Android mediante la búsqueda “HEOS” en la App Store®, Google Play™ store o en Amazon.



Con el propósito de introducir mejoras, las especificaciones y el diseño del equipo están sujetos a cambios sin previo aviso.



## Configuración de su primera HEOS Bar

Una vez que haya colocado su HEOS Bar en la habitación donde desee escuchar música y haya descargado la aplicación HEOS, podrá configurar su HEOS Bar para la reproducción de música. Esto conlleva seguir unos sencillos pasos para conectar la HEOS Bar a su red doméstica existente:

### Precaución

- NO conecte el cable Ethernet si va a conectar su HEOS Bar a una red inalámbrica. Si va a conectar la HEOS Bar a una red con cable, utilice un cable Ethernet para conectar la HEOS Bar a su red o a su router.

### 1 Asegúrese de que su dispositivo móvil esté conectado a la red inalámbrica (la misma red a la que desea conectar su HEOS Bar).

Puede comprobar esto en el menú Ajustes – Wi-Fi del dispositivo con iOS o Android.

### NOTA

- Si la red inalámbrica está protegida, debe introducir la contraseña para conectarse a la red.

### 2 Asegúrese de que tiene a mano el cable de configuración de 3,5 mm (1/8 de pulgada) incluido.

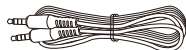

### 3 Inicie la aplicación HEOS en su dispositivo móvil.



### 4 Toque el botón “Configurar ahora” en la parte superior de la pantalla.

### 5 Siga las instrucciones para añadir la HEOS Bar a su red inalámbrica.

Los ajustes Wi-Fi de su dispositivo móvil se copiarán en la HEOS Bar a través del cable de audio.

### NOTA

- Si tiene problemas al conectar su dispositivo HEOS, vaya a la sección Resolución de problemas. (🔍 p. 63)





## Agregar más dispositivos HEOS

El sistema de sonido inalámbrico para varias habitaciones HEOS es un verdadero sistema de audio de varias habitaciones que sincroniza automáticamente la reproducción de audio entre varios dispositivos HEOS, de modo que el audio que procede de diferentes habitaciones está perfectamente sincronizado ¡y siempre tiene un sonido espectacular! Puede añadir fácilmente hasta 32 dispositivos a su sistema HEOS.

### Añadir dispositivos HEOS con cable

Simplemente conecte los dispositivos HEOS a su red doméstica mediante un cable Ethernet, y los dispositivos HEOS aparecerán en su aplicación HEOS como una nueva habitación en la pantalla “Habitaciones”.

Para su comodidad, puede asignar un nombre a los dispositivos HEOS para indicar la habitación en la que los ha colocado.



- Utilice únicamente un cable LAN STP o ScTP blindado, el cual se puede adquirir fácilmente en cualquier tienda de productos electrónicos (se recomienda el tipo CAT-5 o superior).
- No conecte un conector de red directamente al puerto LAN/conector Ethernet del ordenador.

### Agregar dispositivos HEOS inalámbricos

Puede añadir dispositivos inalámbricos HEOS adicionales a su sistema HEOS seleccionando “Agregar dispositivo” desde el menú de ajustes de la aplicación HEOS y siga las instrucciones:

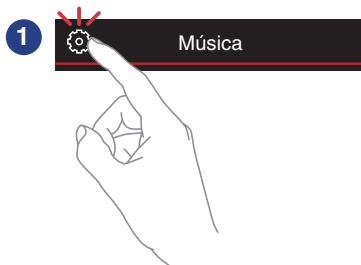

## Conectar dispositivos

---

Puede iniciar el “Asistente de configuración” en cualquier momento desde el menú de configuración, cuando desee cambiar las configuraciones.  
“Cambiar la conexión del TV” (👉 p. 57)

### Conectar a su TV

#### ■ Conexión HDMI

Puede disfrutar de la reproducción de audio y vídeo de alta calidad conectando esta unidad a un TV o conectado esta unidad a un dispositivo como una grabadora de Blu-ray Disc o una consola de juegos mediante un cable HDMI para transmitir señales de vídeo digital de alta resolución y señales de audio de Blu-ray Disc.

- Función ARC (Audio Return Channel)

La señal del audio del TV se puede reproducir a través de esta unidad mediante el cable HDMI utilizado para conectar esta unidad al TV (\*).

\* El TV debe ser también compatible con la función ARC.

#### ■ Configuración de la función de control HDMI

Active la función de control HDMI en el TV.

Si el TV es compatible con la función ARC, active la función ARC en el TV.

(Consulte el Manual del usuario del TV para más información.)



## ■ Desactivación de los altavoces de su televisor

Desactive los altavoces incorporados de su televisor cuando utilice HEOS Bar. Normalmente, esto se hace con el menú de configuración en pantalla de su televisor. Busque el submenú “Audio” o “Sonido”, o las opciones de menú “Apagar altavoz”, “Desactivar altavoz”, “Altavoces externos” o similares. Algunos televisores cuentan con un interruptor en el panel trasero para desactivar los altavoces integrados.

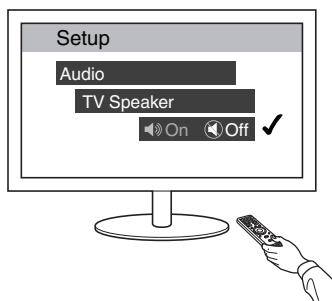

## ■ Reproducción HDMI (ARC) - La mejor opción

Si su TV dispone de un conector HDMI ARC (Audio Return Channel), conéctelo a la salida HDMI de la HEOS Bar. Este método ofrece el mejor sonido y otras ventajas varias.

- 1 Conecte su TV con un conector HDMI ARC (Audio Return Channel) al conector HDMI OUT (ARC) de su HEOS Bar mediante el cable HDMI incluido.**
- 2 Seleccione “TV” en la pestaña Música.**
- 3 Seleccione el nombre del HEOS Bar al que haya conectado el TV en el paso 1.**
- 4 El sonido de su TV se puede reproducir directamente en el HEOS Bar.**

### NOTA

- El TV debe ser también compatible con la función ARC. Active la función de control HDMI del TV. Consulte el Manual del usuario del TV para más información.
- Para cambiar la entrada automáticamente, puede configurar la entrada del TV por defecto en el menú de configuración. “Ajuste de la entrada del TV” (p. 57)

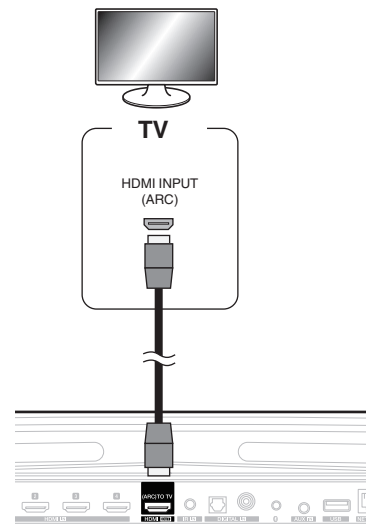

## ■ Reproducción HDMI (sin ARC) - Una mejor opción

Realice la conexión con un TV que no sea compatible con la función ARC (Audio Return Channel) a través del cable HDMI y del cable de entrada de audio.

- 1 Conecte su TV con un conector HDMI al conector HDMI OUT (ARC) de su HEOS Bar con el cable HDMI incluido.
- 2 Conecte su TV a su HEOS Bar a través de un cable óptico (incluido) o de un cable coaxial (no incluido).
- 3 Seleccione “TV” en la pestaña Música.
- 4 Seleccione el nombre del HEOS Bar al que haya conectado el TV en los pasos 1 y 2.
- 5 El sonido de su TV se puede reproducir directamente en el HEOS Bar.

### NOTA

- El audio del TV no se podrá reproducir en esta unidad si solo está conectada con el cable HDMI.
- Para cambiar la entrada automáticamente, puede configurar la entrada del TV por defecto en el menú de configuración. “Ajuste de la entrada del TV” (🔧 p. 57)

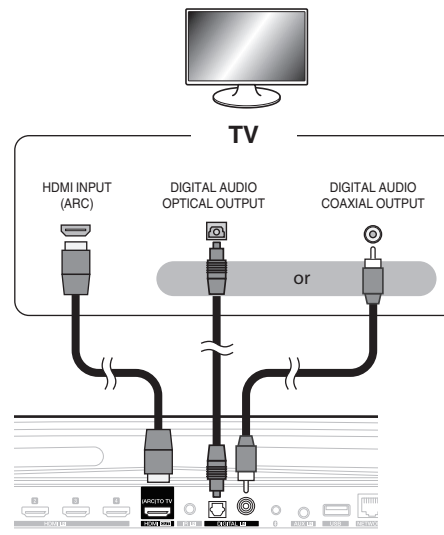

## Conexión de otros dispositivos

### ■ Conexión a su equipo HDMI

Puede efectuar la reproducción desde un dispositivo que tenga un terminal HDMI, tal como una grabadora de Blu-ray Disc o una consola de juegos.

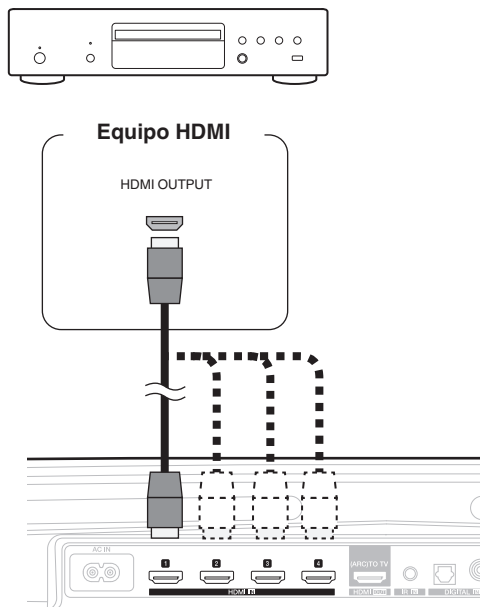

### ■ Conexión de un dispositivo de reproducción de audio

Conecte la entrada COAXIAL IN, OPTICAL IN o AUX IN a un dispositivo de reproducción de audio (reproductor de CD, reproductor de música portátil, etc...) utilizando los cables adecuados.

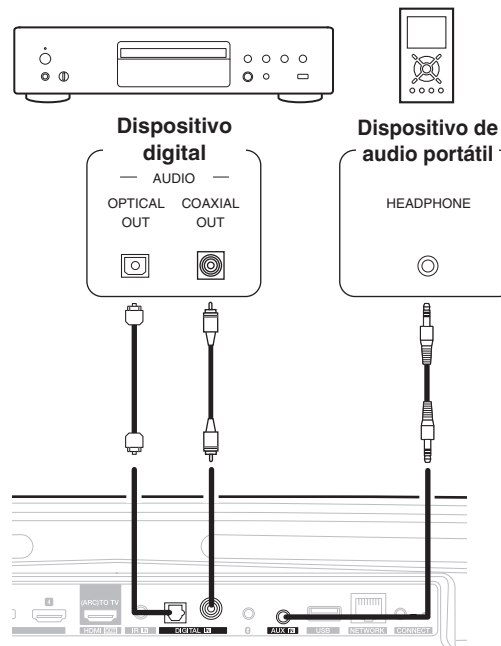

## ■ Conexión de un dispositivo de almacenamiento USB

Conecte un dispositivo de almacenamiento USB con formato FAT32 que contenga archivos de música digitales a cualquier puerto USB disponible.

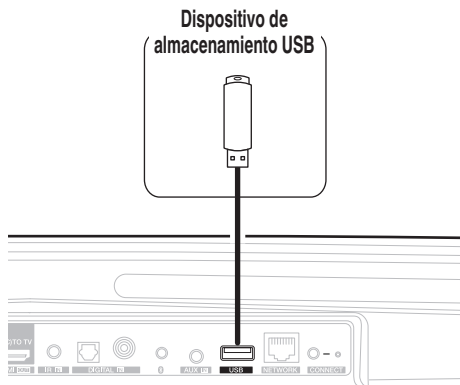

## ■ Repetidor IR

Se puede seguir controlando la unidad con el mando a distancia conectando un receptor del mando a distancia (se vende por separado).

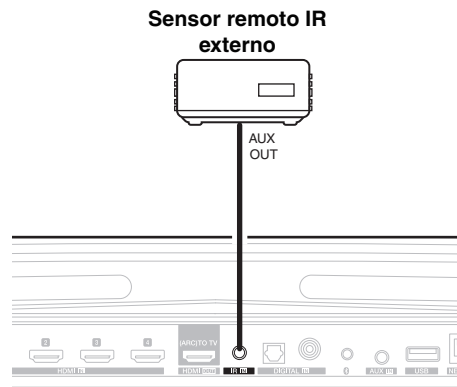

## Emparejar un HEOS Subwoofer y los Surround

La HEOS Bar puede utilizarse como un sistema multicanal al emparejarse con altavoces HEOS o HEOS Subwoofer.

- 1 Seleccione el icono de ajustes  situado en la esquina superior izquierda del menú principal “Música” para ver el menú Settings.**
- 2 Seleccione “HEOS Bar” desde “Mis dispositivos”.**
- 3 Inicie el Asistente de configuración.**

El asistente de configuración guía la HEOS Bar para emparejar

### NOTA

- Un HEOS Subwoofer y los altavoces surround necesitan conectar su red inalámbrica antes del emparejamiento.

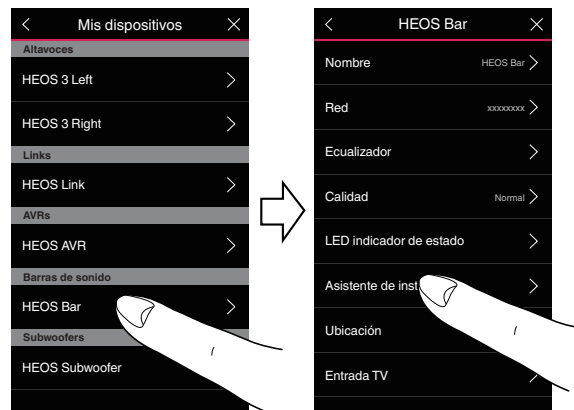



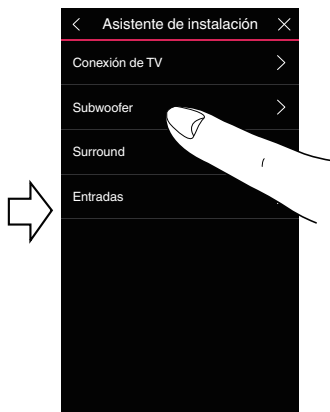

## ■ Emparejar el HEOS Subwoofer

- 1 Seleccione "Subwoofer".
- 2 Seleccione "HEOS Subwoofer", y luego toque sobre NEXT.

### NOTA

- Configure los ajustes del HEOS Subwoofer una vez que se haya completado el emparejamiento. Seleccione "Optimizado para HEOS Bar" para una configuración normal. La configuración ha sido optimizada para la HEOS Bar.

## ■ Añadir altavoces surround

- 1 Seleccione "Surrounds".
- 2 Seleccione "Altavoces HEOS inalámbricos" o "HEOS Amp" y toque sobre NEXT.  
Seleccione el dispositivo que desea agregar y toque sobre NEXT.



## ■ Desemparejar un HEOS Subwoofer y los Surround

- 1** Toque el icono de lápiz  situado en la esquina superior derecha del menú “Habitaciones”.
- 2** Seleccione “HEOS Bar”.
- 3** Seleccione el dispositivo que desea desconectar de la lista.

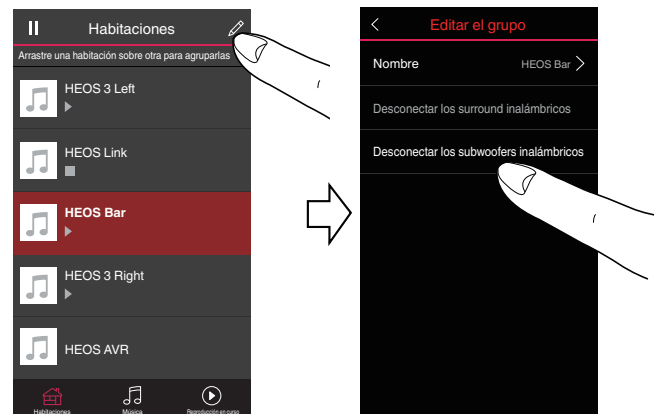

# Uso de su HEOS Bar

Una vez conectado el dispositivo HEOS a la red, y tras instalar la aplicación HEOS en el dispositivo móvil, empezar a disfrutar de su música favorita es muy fácil. Puede escuchar algo diferente en cada habitación o la misma música perfectamente sincronizada en todas las habitaciones. ¡Usted decide!

## Cuenta HEOS

### ■ ¿En qué consiste una cuenta de HEOS?

Una cuenta de HEOS es una cuenta maestra o “cadena clave” para administrar todos sus servicios de música HEOS con un solo nombre de usuario y contraseña.

### ■ ¿Por qué necesito una cuenta de HEOS?

Con la cuenta de HEOS solo tiene que introducir una sola vez el nombre de usuario y la contraseña para iniciar sesión en los servicios de música. Esto le permite utilizar de forma rápida y sencilla varias aplicaciones de controlador en diferentes dispositivos. Simplemente inicie sesión en su cuenta de HEOS en cualquier dispositivo y dispondrá de acceso a todos sus servicios de música asociados, al historial de reproducción y a las listas de reproducción personalizadas, aunque esté en casa de un amigo escuchando música en su sistema HEOS.

### ■ Registro en una cuenta de HEOS

Se le facilitarán las instrucciones de registro en una cuenta HEOS la primera vez que intente acceder a cualquier servicio de música a través del menú principal “Música” de la aplicación HEOS.

## Selección de una habitación o de un dispositivo

### 1 Toque la pestaña “Habitaciones” y seleccione la HEOS Bar si hay varios dispositivos HEOS.



- Toque el icono del lápiz situado en la parte superior derecha para cambiar al modo de edición. Puede cambiar el nombre mostrado.

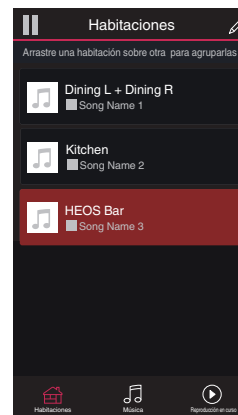

## Cómo escuchar la misma música en varias habitaciones

El sistema HEOS es un verdadero sistema de audio para varias habitaciones que sincroniza automáticamente la reproducción de audio entre varios dispositivos HEOS, de modo que el audio que procede de diferentes habitaciones está perfectamente sincronizado ¡y siempre tiene un sonido espectacular!

Puede añadir fácilmente hasta 32 dispositivos HEOS al sistema HEOS. Puede reunir o agrupar hasta 16 dispositivos HEOS individuales en un grupo de dispositivos que funcionarán como si fueran un único dispositivo.

### ■ Agrupación de habitaciones

- 1 Mantenga el dedo sobre la habitación en la que no se esté reproduciendo música.**
- 2 Arrástrelo hasta la habitación en la que se esté reproduciendo música (indicado por el contorno rojo) y levante el dedo.**

Las dos habitaciones se agrupan en un solo grupo de dispositivos, y en ambas habitaciones se reproduce la misma música con una sincronización perfecta.



- Cuando se reproduce audio del dispositivo conectado a esta unidad en un grupo, solo se puede reproducir la entrada PCM de 2 canales de los terminales HDMI, digital o analógico.
- No se puede agrupar cuando esta unidad está reproduciendo audio del TV o audio de una entrada externa. Active "Agrupar audio del TV" para usar en grupo. (🔧 p. 57)

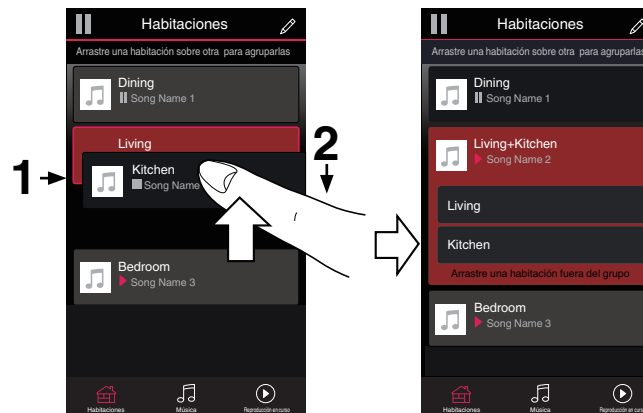

## ■ Eliminación de una agrupación de habitaciones

**1** Mantenga el dedo sobre la habitación que desee eliminar del grupo.

**2** Arrástrelo hasta fuera del grupo y levante el dedo.

La música deja de reproducirse en la habitación que ha arrastrado fuera del grupo, pero sigue reproduciéndose en el resto de habitaciones.

### NOTA

- No puede eliminar la primera habitación en la que comenzó la reproducción de música antes de realizarse la agrupación.

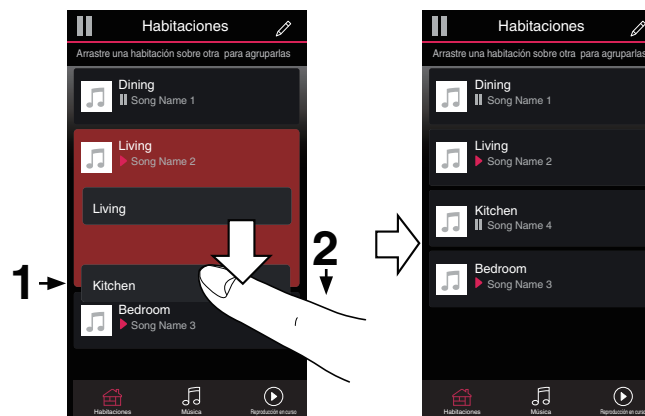

## ■ Agrupación de todas las habitaciones (modo de fiesta)

Puede agrupar fácilmente 16 habitaciones en modo fiesta utilizando un gesto de “pellizcar” la pantalla.

- 1 Coloque los dos dedos en la pantalla sobre la lista de habitaciones.**
- 2 Acerque rápidamente los dos dedos hasta que estén juntos y levántelos.**

Todas las habitaciones se agrupan y comienza en todas ellas la reproducción de la misma música en perfecta sincronía.

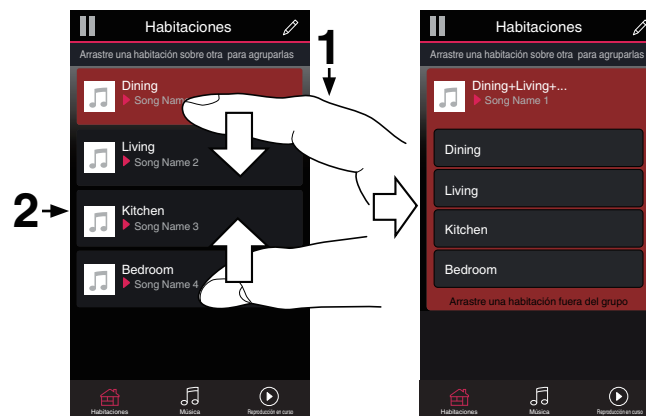

## ■ Eliminación de la agrupación de todas las habitaciones

Puede eliminar fácilmente la agrupación de todas las habitaciones y salir del modo de fiesta mediante un gesto de “alejar” los dedos.

- 1 Coloque los dos dedos juntos en la pantalla sobre la lista de habitaciones.**
- 2 Aleje rápidamente los dos dedos hasta que se separen entre sí y levántelos.**

Se desagruparán todas sus habitaciones.



## Selección de la pista musical o de la emisora desde las fuentes de música

- 1 Toque la pestaña “Música” y seleccione una fuente de música.

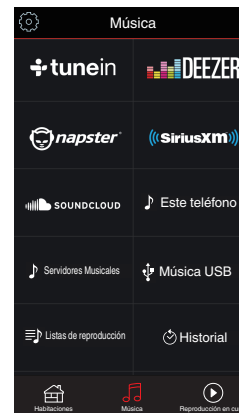

- Es posible que no estén disponibles todos los servicios de música en su ubicación.





## 2 Explore la música que desee reproducir.

Después de seleccionar una pista musical o una emisora de radio, la aplicación cambiará automáticamente a la pantalla “Reproducir ahora”.



- Cuando seleccione una pista musical que desee reproducir, se le preguntará cómo quiere poner en cola su música.

<b>Reproducir ahora:</b>	El elemento se inserta en la cola después de la pista que se está reproduciendo y el elemento seleccionado se reproduce de inmediato.
<b>Reproducir &amp; Reemplazar la cola:</b>	Se elimina la cola y el elemento seleccionado se reproduce de inmediato.
<b>Reproducir siguiente:</b>	El elemento se inserta en la cola después de la canción actual y se reproduce cuando termina la reproducción de la canción actual.
<b>Agregar al final de la cola:</b>	El elemento se agrega al final de la cola.



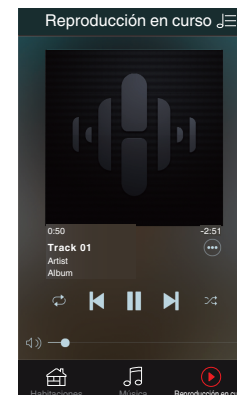
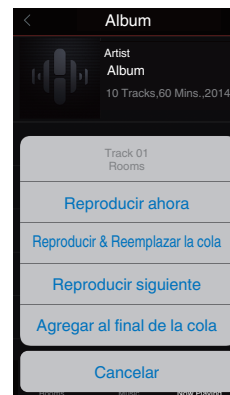

- Cuando selecciona una emisora de radio, se muestran los siguientes elementos.

<b>Reproducir ahora:</b>	Reproduce el elemento seleccionado inmediatamente.
<b>Agregar a Favoritos HEOS:</b>	Añade el elemento a los favoritos de HEOS.





## Reorganización de la cola de reproducción

Una vez que las canciones se hayan puesto en cola, es posible que quiera reorganizar el orden o eliminar algunas canciones:

- 1** Toque la pestaña “Reproducción en curso”.
- 2** Toque el icono de cola  situado en la esquina superior derecha de la pantalla.
- 3** Toque el icono de lápiz  para acceder al modo de edición.
- 4** Para reorganizar el orden de la cola, arrastre el icono de lista  (situado en el lado derecho de cada fila de pista) hacia arriba o abajo.

## Eliminación de canciones de la cola de reproducción



Puede eliminar canciones una a una de la cola de reproducción:

- 1** Toque la pestaña “Reproducción en curso”.
- 2** Toque el icono de cola  situado en la esquina superior derecha de la pantalla.
- 3** Toque el icono de lápiz  para acceder al modo de edición.
- 4** Toque las pistas que desee eliminar.
- 5** Toque el icono de eliminación  para eliminar todas las pistas seleccionadas de la cola de reproducción.





## Eliminación de todas las canciones de la cola de reproducción

Puede eliminar todas las canciones de la cola de reproducción:

- 1** Toque la pestaña “Reproducción en curso”.
- 2** Toque el icono de cola  situado en la esquina superior derecha de la pantalla.
- 3** Pulse el icono Borrar  para confirmar que desea eliminar todas las canciones de la cola.

## Almacenamiento de listas de reproducción

Puede guardar la cola de reproducción como lista de reproducción de HEOS y recuperarla posteriormente. La nueva lista de reproducción estará disponible a través del botón Playlists en la pestaña “Música” en cada aplicación de controlador que se conecte a su sistema HEOS.

- 1** Toque la pestaña “Reproducción en curso”.
- 2** Toque el icono de cola  situado en la esquina superior derecha de la pantalla.
- 3** Toque el icono de guardar .
- 4** Introduzca un nombre para la lista de reproducción y toque el icono de guardar .



## Función de selección rápida

La fuente de entrada, el nivel de volumen y la configuración del modo surround se pueden registrar en los botones de selección rápida (1 - 6).

### 1 Para registrar el ajuste actual, apunte el mando a distancia a esta unidad y luego mantenga presionado el botón Selección rápida que desea registrar (1-6) durante 3 segundos.



- El LED de estado de la unidad principal parpadea una vez cuando se completa el registro.
- También puede registrarse utilizando la aplicación HEOS.”
- Puede cambiar el nombre de selección rápida de la aplicación HEOS. (🔗 p. 58)

#### [Configuración predeterminada]

Botón/Nombre predeterminado	Fuente de entrada	Volumen	Modo de sonido	Modo nocturno	Optimizador de diálogos
Quick Select 1	HDMI 1	35	MOVIE	DESACTIVADO	DESACTIVADO
Quick Select 2	HDMI 2	35	MOVIE	DESACTIVADO	DESACTIVADO
Quick Select 3	HDMI 3	35	MOVIE	DESACTIVADO	DESACTIVADO
Quick Select 4	HDMI 4	35	MOVIE	DESACTIVADO	DESACTIVADO
Quick Select 5	HDMI ARC	35	MOVIE	DESACTIVADO	DESACTIVADO
Quick Select 6	OPT	35	MOVIE	DESACTIVADO	DESACTIVADO



## Ver televisión

### 1 Encienda el TV.

Automáticamente HEOS Bar cambia la entrada a TV.



- Si no puede oír el audio en HEOS Bar, toque “Entradas” en la pestaña Música y, a continuación, seleccione la entrada que desea disfrutar.
- Para cambiar la entrada automáticamente, puede configurar la entrada del TV por defecto en el menú de configuración. “Ajuste de la entrada del TV” (👉 p. 57)

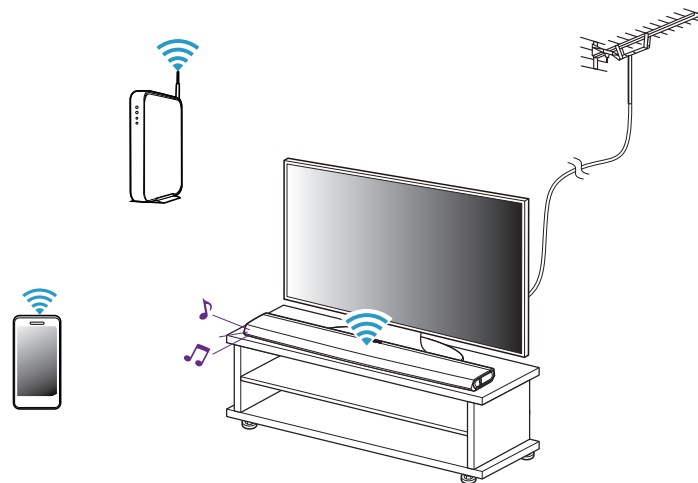

## Ver otro dispositivo

- 1 Encienda el TV.
- 2 Encienda la alimentación del dispositivo HDMI, como un reproductor Blu-ray o una consola de juegos.  
Automáticamente la entrada de la HEOS Bar cambia al dispositivo HDMI.



- Si HEOS Bar no cambia automáticamente la entrada, pulse en "Entradas" en la pestaña Música y, a continuación, seleccione la entrada que desea disfrutar.
- Ajuste el control HDMI en el televisor a Activado para activar la conmutación automática de la entrada del HEOS Bar. (🔗 p. 26)

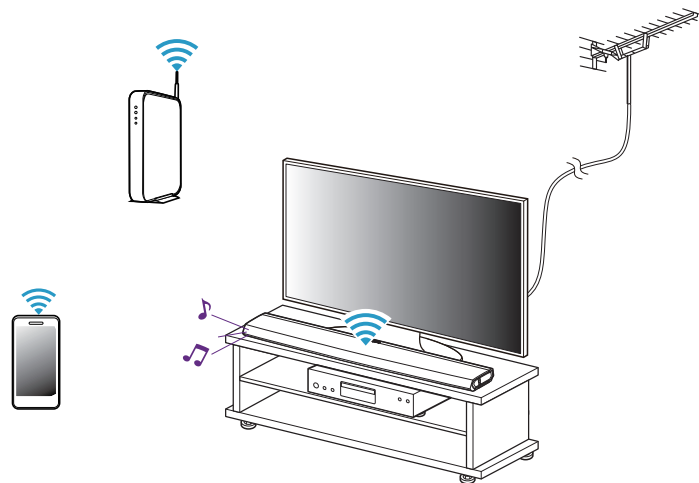

## Cómo escuchar la radio

El sistema HEOS incluye el acceso a más de 100.000 emisoras de radio por Internet gratuitas de todos los rincones del mundo a través del servicio de radio TuneIn. Simplemente seleccione el logotipo de TuneIn del menú principal "Música", navegue por las 100.000 emisoras organizadas con esmero por categorías populares y seleccione la emisora que le apetezca escuchar.

### NOTA

- Si tiene una cuenta de TuneIn, puede iniciar sesión en el servicio TuneIn en Ajustes – Fuentes de música – TuneIn, y acceder a todas sus emisoras favoritas de TuneIn guardadas en "Mis Favoritos".

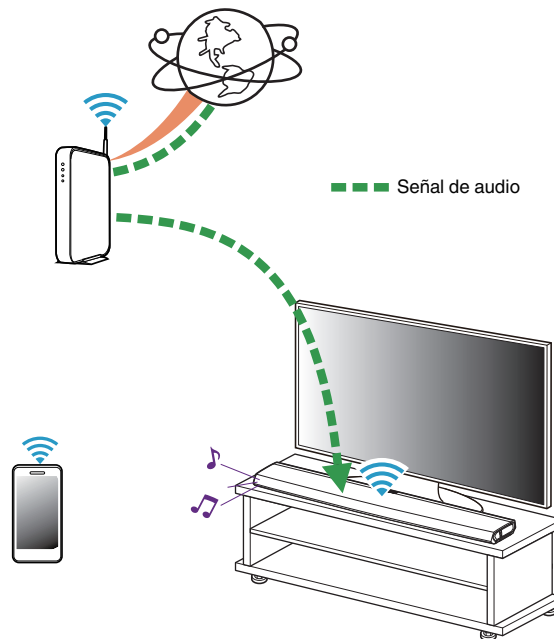

## Reproducción de música almacenada en un dispositivo móvil

- 1** Toque la pestaña “Música”.
- 2** Seleccione “Este teléfono/iPhone/iPod/iPad”.
- 3** Navegue por la música local del teléfono y seleccione algo que quiera reproducir.

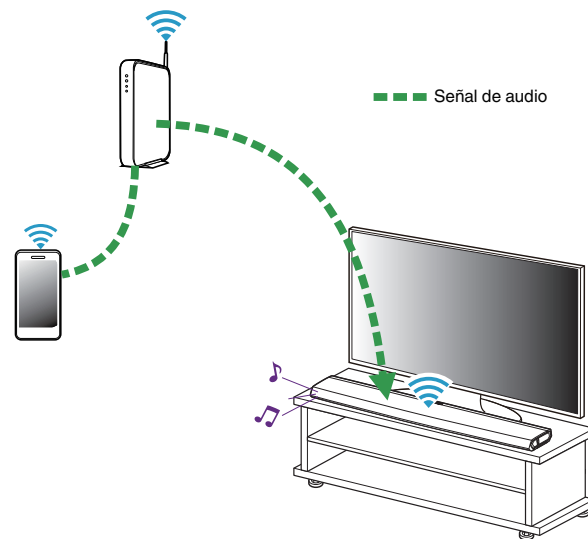



## Reproducción de música del PC o un dispositivo de almacenamiento conectado a la red

- 1 Seleccione “Servidores Musicales” en la pestaña “Música”.
- 2 Seleccione el nombre del PC o del servidor NAS (Network Attached Storage) que esté conectado a la red.
- 3 Navegue por la música local del PC o NAS y seleccione algo que quiera reproducir.

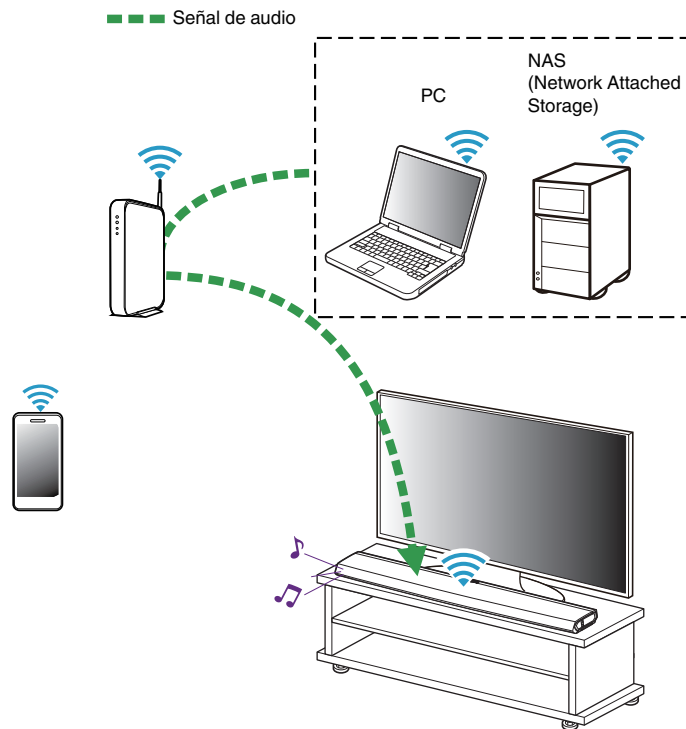

## Transmisión desde un dispositivo de audio externo a cualquier dispositivo HEOS

El sonido del dispositivo de audio se pueden reproducir directamente en el dispositivo seleccionado o puede digitalizarse y enviarse a través de la red a otros dispositivos HEOS.

- 1** Conecte un dispositivo de audio externo a las entradas óptica digital, estéreo RCA analógica o estéreo analógica de 3,5 mm (1/8 de pulgada) en la parte trasera de la HEOS Bar.
- 2** Seleccione “Entradas” en la pestaña “Música”.
- 3** Seleccione el nombre del HEOS Bar a cuya entrada haya conectado el dispositivo de audio en el paso 1.
- 4** Inicie la reproducción en el dispositivo de audio.

### NOTA

- Cuando se conecta un cable de audio estéreo a AUX IN, la fuente cambia automáticamente a Entradas.

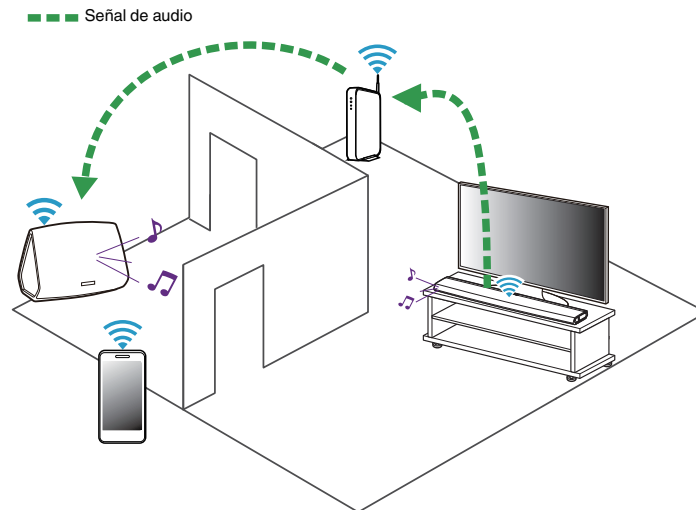

## Reproducción de música de un dispositivo USB

- 1** Inserte un dispositivo USB con formato FAT32 en el puerto USB de la parte trasera de la HEOS Bar.
- 2** Seleccione “Música USB” en la pestaña “Música”.
- 3** Seleccione el nombre de su dispositivo HEOS.
- 4** Navegue por la música local del dispositivo USB y seleccione algo que quiera reproducir.

### NOTA

- Puede que el nombre de su dispositivo HEOS tarde varios minutos en aparecer en la lista de “Música USB” si tiene almacenados un gran número de archivos en el dispositivo USB.
- No es posible conectar y utilizar un ordenador mediante el puerto USB de esta unidad usando un cable USB.



■ ■ ■ Señal de audio

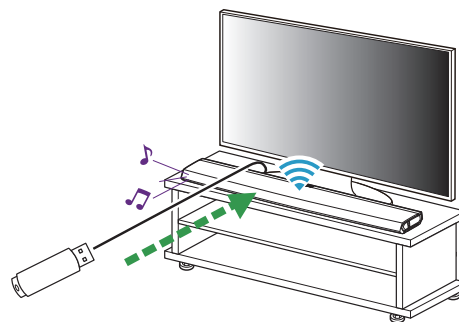

## Reproducción de música de un dispositivo Bluetooth

### ■ Emparejamiento del dispositivo HEOS con sus dispositivos Bluetooth

- 1** Active el ajuste de Bluetooth en su dispositivo móvil.
- 2** Mantenga pulsado el botón de reproducción/pausa ubicado en el mando a distancia durante 3 segundos y suéltelo cuando aparezca un patrón de dos parpadeos verdes en el LED de estado.
- 3** Selecteer “HEOS Bar” in de lijst van beschikbare Bluetooth-apparaten.  
Na enkele seconden geeft uw mobiel apparaat aan dat het is verbonden met uw HEOS Bar.
- 4** Reproduzca música utilizando cualquier aplicación de su dispositivo. El sonido se reproducirá ahora a través de la HEOS Bar.

#### NOTA

- Desconecte y vuelva a conectar las conexiones Bluetooth de su dispositivo Bluetooth.
- También puede emparejar dispositivos manteniendo pulsado el botón Bluetooth situado en la parte trasera del HEOS Bar.

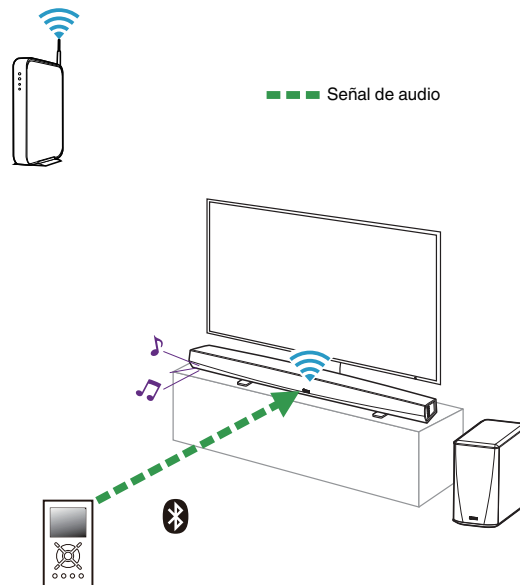

## Reproducción de servicios de transmisión de música

Un servicio de música es una empresa de música en línea que brinda acceso a enormes colecciones de música a través de suscripciones gratuitas o de pago. En función de la ubicación geográfica donde se encuentre, puede elegir varias opciones. Para obtener más información sobre los servicios disponibles en su zona, visite la página <http://www.HEOSbyDenon.com>

### ■ Cómo agregar un servicio de música

Una vez haya configurado su cuenta de HEOS, puede agregar servicios de música admitidos a su sistema HEOS con solo tocar el logotipo del servicio de música en la pestaña “Música”.

Siga las instrucciones que aparecen en la pantalla para agregar el nombre de usuario y la contraseña del servicio de música seleccionado. Solamente ha de introducir la información de su cuenta una vez, puesto que el servicio de cuenta de HEOS almacena de forma segura la información de inicio de sesión para que no tenga que introducirla cada vez que desee reproducir música del servicio de música.

Puede que haya servicios de música adicionales en Ajustes – Fuentes de música - Música online.

### ■ Cambio de los ajustes del servicio de música

- 1 Toque la pestaña “Música”.
- 2 Seleccione el icono de ajustes  situado en la esquina superior izquierda de la pantalla.
- 3 Seleccione “Fuentes de música”.
- 4 Seleccione “Música online”.
- 5 Seleccione el nombre del servicio de música en línea que desee editar.
- 6 Cierre sesión y, a continuación, inicie sesión de nuevo para asociar su nombre de usuario y contraseña con su cuenta de HEOS.
- 7 Seleccione “Ocultar por ahora” para evitar que el logotipo del servicio aparezca en el menú principal “Música”.



## Administración de entradas

Si conecta componentes de fuente de audio externos a cualquiera de las entradas de sus dispositivos HEOS, puede cambiar los nombres de entrada predeterminados para describir la fuente actual u ocultar cualquier entrada que no se vaya a utilizar.

- 1** Seleccione el icono de ajustes  situado en la esquina superior izquierda del menú principal “Música” para ver el menú Settings.
- 2** Seleccione “Fuentes de música”.
- 3** Seleccione “Entradas”.
- 4** Seleccione los dispositivos HEOS a los que vaya a conectar el dispositivo externo de fuente de audio.

### ■ Cambio del nombre de las entradas

- 1** Seleccione el nombre de la entrada que desee editar.
- 2** Seleccione “Nombre”.
- 3** Seleccione o introduzca un nuevo nombre que describa la fuente que ha conectado.
- 4** Seleccione el botón de guardar para guardar los cambios.

### ■ Ocultar una entrada

- 1** Seleccione el nombre de la entrada que desee editar.
- 2** Cambie la opción “Ocultar Entrada” a ON para evitar que esta entrada aparezca bajo el título Entradas del menú principal “Música”.



## Administración de su teléfono

Puede ocultar su smartphone o tablet si no es preciso que aparezca en el menú “Fuentes de música”.

- 1 Seleccione el icono de ajustes  situado en la esquina superior izquierda del menú principal “Música” para ver el menú Settings.**
- 2 Seleccione “Fuentes de música”.**
- 3 Seleccione “Este teléfono/iPhone/iPod/iPad”.**
- 4 Cambie “Este teléfono/iPhone/iPod/iPad” a OFF para evitar que el logotipo del servicio aparezca en el menú principal “Música”.**

## Uso de los favoritos

HEOS utiliza un “Favoritos HEOS” para alinear la emisora que desea que comience a reproducirse rápidamente de las emisoras favoritas. La emisora puede ser seleccionada desde fuentes de música en línea tales como transmisiones del tipo “Radio” o “Emisora”. “Favoritos HEOS” mostrará una lista de las emisoras de varios servicios.

### ■ Añadir a los favoritos de HEOS

Seleccione una emisora de una fuente de música en línea. Cuando se muestre la pantalla de menú de acción seleccione “Agregar la emisora a Favoritos HEOS”.

#### NOTA

- Esto también se puede hacer seleccionando “Agregar la emisora a Favoritos HEOS” desde el menú de emisora de la emisora que se esté reproduciendo.

### ■ Eliminar una emisora de los favoritos de HEOS

- 1 Toque la pestaña “Música”.**
- 2 Seleccione “Favoritos”.**
- 3 Toque el icono de lápiz  para acceder al modo de edición.**
- 4 Toque el icono “Eliminar” de la emisora que desee eliminar.**



## Realizar ajustes

Puede configurar ajustes específicos de cada uno de sus dispositivos HEOS en su sistema:

- 1 Seleccione el icono de ajustes  situado en la esquina superior izquierda del menú principal “Música” para ver el menú Settings.**
- 2 Seleccione “Mis dispositivos” para visualizar una lista de sus dispositivos HEOS.**
- 3 Seleccione el dispositivo HEOS que desee ajustar.**

### Ajuste de la calidad de audio

Selecciona la opción de transcodificación para la retransmisión de audio desde un dispositivo HEOS a otro dispositivo HEOS (o grupo de dispositivos) a través de la red. Cuando se ajuste, las fuentes de audio con alta velocidad de bits procedentes del primer dispositivo (como, por ejemplo, entrada analógica, WAV, FLAC y PCM) se transcodificarán para garantizar el mayor nivel de fiabilidad para el flujo de audio. (🔗 p. 50)

- 1 Seleccione “Calidad”.**
- 2 Seleccione “Normal” (predeterminado) o “Alto”.**



- Si ha seleccionado Alto y ocurren cortes de audio durante la transmisión de fuentes de un dispositivo a otros dispositivos, seleccione Normal (predeterminado).





## Cambiar la conexión del TV

El “Asistente de instalación” se puede volver a ejecutar al cambiar la conexión del TV.

### 1 Seleccione “Asistente configuración”.

### 2 Encienda el TV.

Seleccione la entrada que desee utilizar para conectar el TV.

## Ajuste de la entrada del TV

Podrá cambiar automáticamente al modo TV una vez que se encienda el televisor.

### 1 Seleccione “Entrada del TV”.

#### Entrada predeterminada

Seleccione la entrada que desea utilizar cuando seleccione el botón de TV desde la pestaña Música.

#### Reproducción automática

Active para cambiar automáticamente a la entrada por defecto cuando se detecta una señal en la línea de entrada predeterminada

## Agrupar sonido del TV

Establezca cuando desee reproducir audio del TV o audio de entrada externa de esta unidad a través de un dispositivo HEOS diferente.

### 1 Seleccione “Agrupar sonido de TV”.

#### Activar

Activa agrupar.

#### Retardo de audio

Establece el retardo para el audio.

#### NOTA

- El audio puede cortarse si la cantidad de retardo es demasiado corta. Aumente la cantidad de retardo si el audio se corta.



## Cambiar el nombre de Selección rápida

- 1** Seleccione “Nombres de selección rápida”.
- 2** Seleccione o introduzca un nuevo nombre que describa la Selección rápida registrada.
- 3** Toque el botón de guardar  para guardar los cambios.

## Ajuste de la luminosidad de la luz de estado

- 1** Seleccione “Led indicador estado”.  
Ajuste una mayor o menor luminosidad o coloque el deslizador en la posición Apagado para desactivar completamente la luz de estado.



## Actualización del sistema

HEOS tiene la capacidad de añadir mejoras y funcionalidad actualizada a través de su conexión a Internet de alta velocidad. Siga las instrucciones de la pantalla para actualizar el dispositivo HEOS y/o su aplicación de controlador.

- 1 Seleccione el icono de ajustes  situado en la esquina superior izquierda del menú principal “Música” para ver el menú Settings.**
- 2 Seleccione “Actualización de software”.**

### Buscar actualizaciones

Siga las instrucciones que aparecen en pantalla para instalar cualquier actualización que haya disponible para su sistema HEOS.

### Actualización automática

<b>ON</b> (predeterminado):	Las actualizaciones válidas se realizan de forma automática.
<b>OFF:</b>	Recibirá una notificación de las actualizaciones válidas en la aplicación HEOS.



## Funciones avanzadas

Existen unas cuantas funciones avanzadas del sistema HEOS que tal vez desee explorar una vez que se familiarice con las operaciones básicas. Puede acceder a las funciones avanzadas del sistema HEOS si sigue los pasos siguientes:

- 1** Seleccione el icono de ajustes  situado en la esquina superior izquierda del menú principal “Música” para ver el menú Settings.
- 2** Seleccione “Configuración avanzada” para ver una lista con las opciones disponibles.

### Rendimiento inalámbrico

Puede comprobar el estado de conexión inalámbrica de su dispositivo HEOS.

#### Calidad

---

Excelente / Buena / Deficiente

---

#### NOTA

- Si el nivel de calidad de su dispositivo HEOS es “Deficiente”, asegúrese de que sus dispositivos HEOS no estén ubicados cerca de otros dispositivos electrónicos que puedan interferir con su conectividad inalámbrica (como hornos microondas, teléfonos inalámbricos, TV, etc...)

#### Señal

---

Excelente / Buena / Deficiente

---

#### NOTA

- Si el nivel de señal de su dispositivo HEOS es “Deficiente”, asegúrese de que sus dispositivos HEOS se encuentren dentro del alcance de su red inalámbrica.



# Gestión de alimentación

## Modos de alimentación

### ■ Modo de inicio rápido

El dispositivo HEOS entra automáticamente en "Quick Start Mode" (Modo de inicio rápido) con el objetivo de ahorrar energía en los siguientes casos.

El LED de estado se atenúa cuando el modo cambia a Modo de inicio rápido.

### □ Ethernet

Tras permanecer inactivo y sin acceso a la red durante un período de unos 20 minutos después de reproducir música a través de Ethernet.

### □ Wi-Fi

Tras permanecer inactivo y sin acceso a la red durante un período de unos 20 minutos después de reproducir música a través de Wi-Fi.

### □ USB

Tras permanecer inactivo y sin acceso a la red durante un período de unos 20 minutos después de reproducir música a través de un dispositivo de memoria USB.

### □ Bluetooth

Después de la desconexión del Bluetooth y tras permanecer inactivo y sin acceso a la red durante un período de unos 20 minutos después de reproducir música a través de Bluetooth.

### □ AUX IN

Tras permanecer inactivo durante un período de unos 20 minutos después de que el cable AUX se desconecte.

### □ OPT IN

Tras permanecer inactivo durante un período de unos 20 minutos después de que el dispositivo óptico entre en modo de espera.

### □ COAX IN

Tras permanecer inactivo durante un período de unos 20 minutos después de que el dispositivo coaxial entre en modo de espera.

### □ HDMI IN

Reproduzca el dispositivo HDMI, como un reproductor de Blu-ray, conectado a esta unidad. Alrededor de 20 minutos después, el dispositivo HDMI y el TV entran en modo de espera.

### □ HDMI OUT (ARC)

Conecte esta unidad a un TV compatible con ARC mediante un cable HDMI y ponga en funcionamiento el TV. Alrededor de 20 minutos después, el TV entra en modo de espera.



- Pulse el botón de encendido del mando a distancia para cambiar al modo de inicio rápido.



## ■ Modo de espera completo

El dispositivo también tiene la capacidad de entrar automáticamente en “Modo de espera completo” siempre que las conexiones de red por cable e inalámbrica se eliminen durante más de 60 minutos en el Modo de inicio rápido. El LED de estado se apagará durante el modo de espera completo.

Para “activar” un dispositivo HEOS desde el Modo de espera completo, debe pulsar el botón de encendido en el mando a distancia, lo que encenderá de inmediato el LED de estado.

El dispositivo puede necesitar “encontrar” la red antes de poder funcionar correctamente.

### NOTA

- Tenga en cuenta que el HEOS no se puede utilizar como estaba previsto cuando se encuentre en el modo de espera completo mientras no se dispone de ninguna conexión de red.



- Mantenga pulsado el botón de encendido del mando a distancia durante más de 3 segundos para cambiar al modo de espera completo.



- Pulse también el botón ►/|| durante 5 segundos y el dispositivo entrará en el modo de espera completo.

## ■ Apagado

Para apagar completamente el dispositivo, debe quitar la clavija de la fuente de alimentación de la toma de corriente.



## Resolución de problemas básicos

### Mi dispositivo HEOS no se conecta a mi red mediante el cable de audio

Solución	Consulte la página
<ul style="list-style-type: none"> <li>Asegúrese de que su dispositivo móvil está conectado a su red inalámbrica antes de configurar su dispositivo.</li> <li>Alternativamente, puede conectar su dispositivo a su enrutador de red utilizando el cable Ethernet incluido. Una vez conectado a través de Ethernet, la aplicación HEOS deberá reconocer el dispositivo y puede moverlo manualmente a su red inalámbrica usando Ajustes/Mis dispositivos/Device_Name/Configuración avanzada/Network Settings.</li> </ul>	<p>24</p> <p>25</p>

### Si el mando a distancia del TV no funciona

Solución	Consulte la página
<ul style="list-style-type: none"> <li>Elimine cualquier elemento que pueda bloquear la transmisión de señales entre el TV y la HEOS Bar.</li> <li>Si el TV y la HEOS Bar están demasiado cerca, sitúe la HEOS Bar a más de 2 pulgadas (50mm) del TV.</li> </ul>	<p>31</p> <p>-</p>



## No puedo emparejar un dispositivo móvil Bluetooth con el dispositivo HEOS

Solución	Consulte la página
<ul style="list-style-type: none"> <li>La conexión del dispositivo móvil Bluetooth no funciona correctamente. Encienda y apague el dispositivo móvil, elimine la información de emparejamiento y vuelva a emparejar la HEOS Bar y el dispositivo móvil.</li> </ul>	-

## No puedo escuchar la música procedente de la conexión Bluetooth

Solución	Consulte la página
<ul style="list-style-type: none"> <li>Su dispositivo móvil Bluetooth no está emparejado con el dispositivo HEOS. Vuelva a emparejar el dispositivo HEOS al dispositivo móvil.</li> </ul>	52
<ul style="list-style-type: none"> <li>El dispositivo HEOS está en modo Wi-Fi, en modo de entrada auxiliar, etc. Empareje el dispositivo Bluetooth con el dispositivo HEOS y conéctelos entre sí.</li> </ul>	-
<ul style="list-style-type: none"> <li>El dispositivo móvil Bluetooth se encuentra conectado a otro dispositivo de audio. Asegúrese de que su dispositivo Bluetooth esté conectado al dispositivo HEOS.</li> </ul>	-
<ul style="list-style-type: none"> <li>El nivel de volumen del dispositivo móvil Bluetooth es demasiado bajo. Compruebe el nivel de volumen del dispositivo móvil Bluetooth. Compruebe el volumen del dispositivo HEOS.</li> </ul>	-





## Mi dispositivo HEOS se apaga y el LED de estado parpadea en rojo

Solución	Consulte la página
<ul style="list-style-type: none"> <li>Debido al aumento de temperatura en el interior de su dispositivo HEOS, el circuito de protección se ha activado. Apague el equipo y espere una hora más o menos hasta que este dispositivo se enfríe lo suficiente. Luego, conecte la alimentación de nuevo.</li> </ul>	-

## A veces la música se corta o se retrasa

Solución	Consulte la página
<ul style="list-style-type: none"> <li>Asegúrese de que su conexión a Internet funciona correctamente. Si está compartiendo su red con otros usuarios o dispositivos, estos podrían estar usando la mayor parte de su ancho de banda (especialmente si están reproduciendo videos en tiempo real).</li> </ul>	7
<ul style="list-style-type: none"> <li>Asegúrese de que sus dispositivos HEOS estén dentro del rango de su red inalámbrica.</li> </ul>	60
<ul style="list-style-type: none"> <li>Asegúrese de que sus dispositivos HEOS no estén ubicados cerca de otros dispositivos electrónicos que pudieran interferir con su conectividad inalámbrica (como por ejemplo hornos microondas, teléfonos inalámbricos, TVs, etc...).</li> </ul>	60

## Escucho un retardo al utilizar la entrada externa con mi TV

Solución	Consulte la página
<ul style="list-style-type: none"> <li>Si se está conectando la entrada externa con un decodificador de televisión por cable o satélite para disfrutar del audio del TV a través de múltiples dispositivos HEOS, es posible que escuche un retraso entre la imagen y el audio. Esto se debe a que el sistema HEOS debe almacenar el audio antes de enviarlo a los dispositivos HEOS de forma que llegue a todos los dispositivos al mismo tiempo.</li> </ul>	-
<ul style="list-style-type: none"> <li>Podrá evitar este retardo escuchando únicamente el dispositivo que está directamente conectado al decodificador.</li> </ul>	-



## Escucho distorsión cuando utilizo la entrada AUX

Solución	Consulte la página
<ul style="list-style-type: none"> <li>Las señales de salida analógica procedentes de algunas fuentes pueden ser bastante fuertes. Si el nivel de entrada del dispositivo fuente está subido completamente al máximo, puede que se sobrecarguen las entradas del dispositivo HEOS. No es probable que esto cause daños, pero puede provocar un sonido distorsionado. Al principio, establezca el volumen de la fuente en un nivel medio - bajo para posteriormente subirlo según sea necesario. Si el sonido se escucha distorsionado, baje el control de volumen del dispositivo.</li> </ul>	-

## Conexión a una red WPS

Solución	Consulte la página
<ul style="list-style-type: none"> <li>Si su enrutador inalámbrico es compatible con WPS (Wi-Fi Protected Setup™) su dispositivo inalámbrico HEOS puede conectarse de manera opcional a su red mediante el método "Push Button" siguiendo estos pasos: Wi-Fi Protected Setup™ es una marca comercial de Wi-Fi Alliance.             <ol style="list-style-type: none"> <li>Pulse el botón WPS en su enrutador.</li> <li>Transcurridos 2 minutos, mantenga pulsado el botón de conexión del panel trasero del dispositivo HEOS durante 3 segundos.</li> <li>El LED en la parte delantera del dispositivo parpadeará en verde durante algunos segundos mientras se conecta a su enrutador WPS.</li> <li>Cuando se completa la conexión, el LED en la parte delantera del dispositivo cambiará a azul.</li> </ol> </li> </ul>	7

## Reajuste de su dispositivo HEOS

Solución	Consulte la página
<ul style="list-style-type: none"> <li>Reajustar su dispositivo HEOS borrará la información de la red inalámbrica, EQ y el nombre pero conserva el software actual. Tendrá que utilizar Ajustes - Agregar dispositivo para volver a conectar el dispositivo HEOS a su red doméstica antes de que se pueda usar. Para restablecer su dispositivo HEOS, mantenga pulsados el botón de conexión y el botón Bluetooth situados en la parte posterior del dispositivo HEOS durante 5 segundos hasta que el LED delantero empiece a parpadear en ámbar.</li> </ul>	-



## Restaurar el dispositivo HEOS a los valores predeterminados de fábrica

Solución	Consulte la página
<ul style="list-style-type: none"> <li>Restaurar el dispositivo HEOS a sus valores predeterminados de fábrica eliminará todos los ajustes y restaurará el software original que se instaló en la fábrica.</li> </ul> <p><b>Precaución</b></p> <ul style="list-style-type: none"> <li>¡Todos los ajustes se borrarán y es probable que el software sea degradado!</li> </ul> <p>Para restaurar su dispositivo HEOS a los valores predeterminados de fábrica, desenchufe el cable de alimentación del enchufe de pared. Mantenga pulsado el botón Bluetooth situado en la parte posterior del dispositivo HEOS, vuelva a conectar el cable de alimentación y manténgalo pulsado hasta que el LED delantero empiece a parpadear en ámbar.</p>	<p align="center">-</p>

\* Para obtener más información, por favor, visite <http://www.HEOSbyDenon.com>



## Datos de contacto de Denon

**Solo para Estados Unidos y Canadá:**

Si necesita asistencia adicional para su producto HEOS, póngase en contacto con los servicios de atención al cliente de HEOS que se indican a continuación:

Página web: [www.HEOSbyDenon.com/Support](http://www.HEOSbyDenon.com/Support)

Email: [Support@HEOSbyDenon.com](mailto:Support@HEOSbyDenon.com)

Chat en vivo: [www.HEOSbyDenon.com/LiveChat](http://www.HEOSbyDenon.com/LiveChat)

Teléfono: Gratis (855) 499 2820









(L-V de 10:00 AM a 10:00 PM EST / Sáb. de 12:00 PM a 8:00 PM EST)

**Para la otra región:**



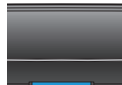

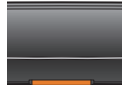

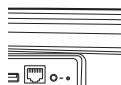
Si necesita más ayuda para solucionar problemas, póngase en contacto con el servicio de atención al cliente de Denon en su zona o visite la página <http://www.HEOSbyDenon.com>



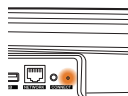



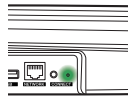

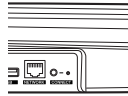

## Cuadro de LED de estado

Operación del dispositivo	Descripción	Acción del LED delantero	Acción del LED trasero
Apagado	No hay alimentación de CA o el sistema está en modo de espera completo	 (apagado)	 (apagado)
Conectado	Iniciándose	 (parpadeante)	 (apagado)
Encendido	Preparado-configurado y conectado a la red	 (fijo)	 (apagado)
Encendido	Sin conexión a la red	 (fijo)	 (fijo)
Cambio de red	Conectándose a la red	 (parpadeante)	 (apagado)

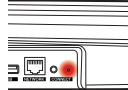

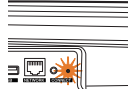

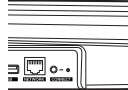

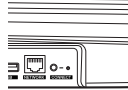

Operación del dispositivo	Descripción	Acción del LED delantero	Acción del LED trasero
Configuración	Sin conexión	 (fijo)	 (fijo)
	Se ha pulsado el botón de conexión	 (parpadeante)	 (parpadeante)
	El cable de conexión está correctamente	 (fijo)	 (fijo)
	Conectándose a la red	 (parpadeante)	 (apagado)

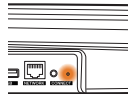

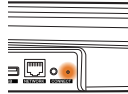

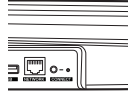

Operación del dispositivo	Descripción	Acción del LED delantero	Acción del LED trasero
Configuración	Configurado y conectado a la red	 (fijo)	 (apagado)
	Error	 (fijo)	 (fijo)
Actualización	Actualizándose	 (parpadeante)	 (parpadeante)
	Reiniciándose	 (parpadeante)	 (apagado)
	Preparado-configurado y conectado a la red	 (fijo)	 (apagado)





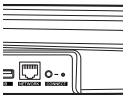

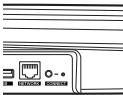



Operación del dispositivo	Descripción	Acción del LED delantero	Acción del LED trasero
Restablecimiento	Restablecimiento parcial: se borra la configuración del usuario	 (parpadeo rápido)	 (fijo)
	Restablecimiento completo: restablecimiento a los valores de fábrica	 (parpadeante)	 (fijo)
	Reiniciándose	 (parpadeante)	 (apagado)
	Preparado-no configurado		 (fijo)

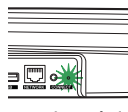

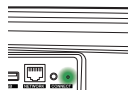

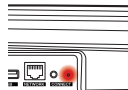

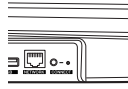

Operación del dispositivo	Descripción	Acción del LED delantero	Acción del LED trasero
Errores	Error de firmware	 (parpadeo lento; SIN atenuación)	 (apagado)
	Error de hardware	 (parpadeo rápido)	 (apagado)
	Error de red	 (fijo)	 (fijo)

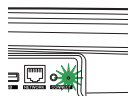

Operación del dispositivo	Descripción	Acción del LED delantero	Acción del LED trasero
WPS	Hay una sesión de WPS activa	 (parpadeo rápido)	 (parpadeo rápido)
	WPS conectada	 (fijo durante 3 segundos)	 (fijo)
	Tiempo de espera de WPS agotado	 (fijo durante 3 segundos)	 (fijo)
Gestión de alimentación	Modo de inicio rápido	 (fijo atenuado)	 (apagado)
	Modo de espera completo	 (apagado)	 (apagado)

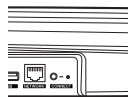

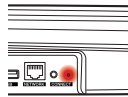
Operación del dispositivo	Descripción	Acción del LED delantero	Acción del LED trasero
Bluetooth	El emparejamiento de Bluetooth se encuentra activo	 (dos parpadeos)	 (dos parpadeos)
	Conectado (sin conexión a red)	 (un parpadeo)	 (apagado)
	Se ha producido un fallo en el emparejamiento Bluetooth	 (fijo durante 3 segundos)	 (fijo durante 3 segundos)



## Codecs y tipos de archivo compatibles

Frecuencia	Velocidad de muestreo	Extensión de archivo	Códec	Velocidad de bits
32/44,1/48 88,2/96/176,4 192 kHz	16/24 bits	wav	PCM	---
32 kHz 44,1 kHz 48 kHz	16 bits	mp3	MPEG-1 Audio Layer 3 CBR/VBR	32 – 320 kbps
32 kHz 44,1 kHz 48 kHz	16 bits	m4a aac	AAC-LC	48 – 320 kbps
32 kHz 44,1 kHz 48 kHz	16 bits	wma	wma9 CBR	CBR: 48 – 192 kbps
44,1/48 88,2/96/176,4 192 kHz	16/24 bits	flac	flac	---
44,1/48 88,2/96/176,4 192 kHz	16/24 bits	m4a	ALAC	---
2,8/5,6 MHz	1 bit	dff dsf	DSDIFF DSF	---

### NOTA

- No se admiten archivos protegidos por DRM como Fairplay DRM de Apple.
- El descodificador ALAC se distribuye con licencia Apache, versión 2.0 (<http://www.apache.org/licenses/LICENSE-2.0>)

## Formatos de audio compatibles (coaxial/óptico)

PCM lineal de 2 canales: 2 canales, 32 kHz – 192 kHz, 16/20/24 bits



# Especificaciones

## ■ Sección de LAN inalámbrica

Tipo de red:	Conforme a IEEE 802.11a/b/g/n/ac
Rango de frecuencias utilizado:	2,4 GHz, 5 GHz

## ■ Información general

Temperatura de funcionamiento:	41 °F – 95 °F (5 °C – 35 °C)
Fuente de alimentación:	CA 120 V, 60 Hz (para Norteamérica) CA 220 - 240 V, 50/60 Hz (para Europa)
Consumo de energía:	50 W
Consumo de energía en el Modo de inicio rápido: *	4,9 W (Wi-Fi) 3,7 W (Ethernet) 4,1 W (USB) 3,7 W (Bluetooth) 4,3 W (HDMI IN) 3,8 W (HDMI OUT(ARC))
Consumo de energía en modo de espera completo: *	0,4 W

\*El cable a AUX IN debe desconectarse para entrar en Modo de inicio rápido y en modo de espera completo.



## ■ Dimensiones (Unidad: pulgada (mm))

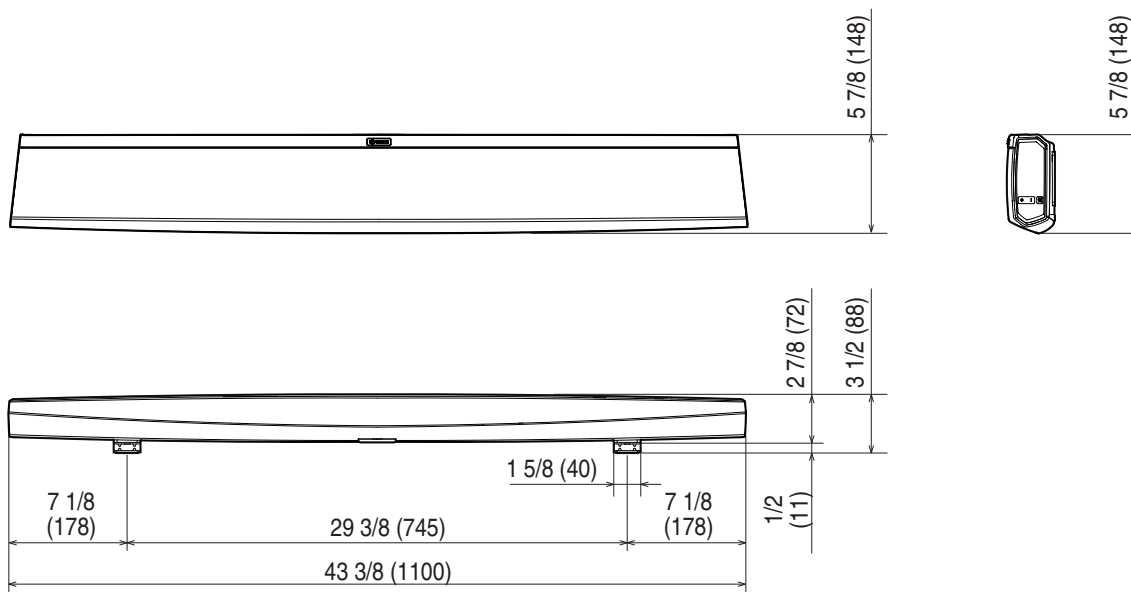

## ■ Peso : 4,8 kg (10 lb 9 oz)

Con el propósito de introducir mejoras, las especificaciones y el diseño del equipo están sujetos a cambios sin previo aviso.



## Información

### Marcas



Fabricado bajo licencia de Dolby Laboratories. Dolby, Dolby Audio, Pro Logic y el símbolo de la doble D son marcas comerciales de Dolby Laboratories.



Para información sobre patentes de DTS, consulte <http://patents.dts.com>. Fabricado bajo licencia de DTS Licensing Limited. DTS, DTS-HD, el símbolo, y DTS y el símbolo juntos son marcas registradas de DTS, Inc. © DTS, Inc. All Rights Reserved.



Los términos HDMI y HDMI High-Definition Multimedia Interface, así como el logotipo de HDMI son marcas comerciales o marcas comerciales registradas de HDMI Licensing Administrator, Inc.



Google Play y el logotipo de Google Play son marcas comerciales de Google LLC.



Apple, el logotipo de Apple, iPad, iPhone y iPod touch son marcas de Apple Inc., registradas en los Estados Unidos de América y otros países. App Store es una marca de servicio de Apple Inc.



Amazon, Kindle, Echo, Alexa, Dash, Fire y todos los logotipos relacionados son marcas comerciales de Amazon.com, Inc. o sus afiliados.





La marca denominativa y los logotipos de Bluetooth® son marcas comerciales registradas propiedad de Bluetooth SIG, Inc. y cualquier uso de tales marcas por D&M Holdings Inc. está bajo licencia. Otras marcas registradas y nombres comerciales son de sus respectivos propietarios.





**DENON®**

[HEOSbyDenon.com](http://HEOSbyDenon.com)

3520 10491 00ADC

Copyright © 2017 D&M Holdings Inc. All Rights Reserved.