

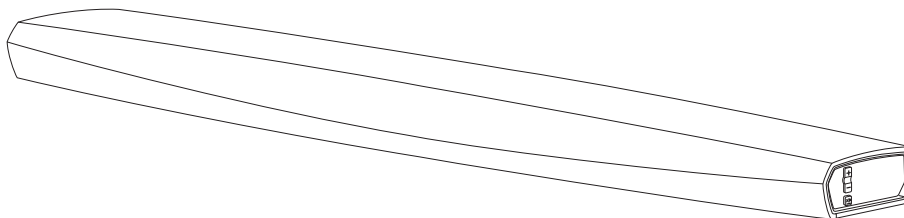

Gebruiksaanwijzing

HEOS Bar



Inleiding	6	Uw eerste HEOS Bar instellen	24
Voordat u begint	7	Meer HEOS-apparaten toevoegen	25
Systeemvereisten	7	Bekabelde HEOS-apparaten toevoegen	25
Netwerkvereisten	7	Draadloze HEOS-apparaten toevoegen	25
Controllerevereisten	8	Apparaten aansluiten	26
Kennismaken met uw HEOS Bar	9	Aansluiten op uw TV	26
Voorpaneel	11	HDMI-verbinding	26
Bedieningselementen	12	De HDMI controlefunctie instellen	26
Onderkant	13	De luidsprekers van uw televisie uitschakelen	27
Achterpaneel	14	HDMI (ARC) weergeven - Beste keuze	28
Afstandsbediening	16	HDMI (zonder ARC) weergeven - Betere keuze	29
Plaatsing van uw HEOS Bar	17	Andere toestellen verbinden	30
Op het Tafelblad	17	Aansluiten op uw HDMI-apparatuur	30
De voeten bevestigen	17	Aansluiten op een apparaat voor audioweergave	30
IR versterker	18	Aansluiten op een USB-opslagapparaat	31
Wandmontage	19	IR versterker	31
Voor het gebruik van de afstandbediening	20	Een HEOS-subwoofer en surround-luidsprekers koppelen	32
De batterij vervangen	20	De HEOS-subwoofer koppelen	33
Bereik van de afstandsbediening	21	Surround-luidsprekers toevoegen	33
Uw HEOS Bar inschakelen	22	Een HEOS-subwoofer en surround-luidsprekers ontkoppelen	34
De HEOS-app downloaden	23		



Uw HEOS Bar gebruiken	35	Muziek die op uw mobiel apparaat is opgeslagen, afspelen	48
HEOS-account	35	Muziek afspelen vanaf uw netwerk-pc of NAS	49
Wat is een HEOS-account?	35	Een extern audio-apparaat streamen naar een HEOS-apparaat	50
Waarom heb ik een HEOS-account nodig?	35	Muziek afspelen vanaf een USB-apparaat	51
Inschrijven voor een HEOS-account	35	Muziek afspelen vanaf een Bluetooth-apparaat	52
Een kamer/luidspreker selecteren	35	Het HEOS-apparaat koppelen met uw Bluetooth-apparaten	52
Dezelfde muziek beluisteren in meerdere kamers	36	Afspelen vanaf streaming muziekservices	53
Kamers groeperen	36	Een muziekservice toevoegen	53
Groepen van kamers opheffen	37	De instellingen voor de muziekservice wijzigen	53
Alle kamers groeperen (partymodus)	38	Ingangen beheren	54
Groepen van alle kamers opheffen	39	De naam van ingangen wijzigen	54
Het selecteren van nummers of zenders uit muziekbronnen	40	Een ingang verbergen	54
De wachtrij voor nu afspelen opnieuw schikken	42	Uw telefoon beheren	55
Nummers verwijderen uit de afspeelwachtrij	42	De favoriet gebruiken	55
Alle nummers verwijderen uit de afspeelwachtrij	43	Toevoegen aan HEOS-favorieten	55
Afspeellijsten opslaan	43	Stations verwijderen uit de HEOS-favorieten	55
Quick select-functie	44		
Tv kijken	45		
Op een ander apparaat kijken	46		
Radio beluisteren	47		



Aanpassingen maken	56	Basis probleemoplossingen	63
De audiokwaliteit instellen	56	Mijn HEOS-apparaat maakt geen verbinding met mijn netwerk via de audiokabel	63
De tv-aansluiting wijzigen	57	Als de afstandsbediening van de tv niet werkt	63
De tv-ingang aanpassen	57	Kan geen mobiel Bluetooth-apparaat koppelen met de HEOS-apparaat	64
Tv-geluid groeperen	57	Geen Bluetooth-muziek hoorbaar	64
De naam van Quick select wijzigen	58	Mijn HEOS-apparaat wordt uitgeschakeld en de status-LED knippert in het rood	65
De status van de lichthelderheid aanpassen	58	Muziek valt uit of heeft soms vertraging	65
Uw systeem bijwerken	59	Ik hoor een vertraging wanneer ik de externe ingang gebruik met mijn TV	65
Geavanceerde functies	60	Ik hoor vervormd geluid bij gebruik van de AUX-ingang	66
Draadloze prestatie	60	Verbinden met een WPS-netwerk	66
Energiebeheer	61	Uw HEOS-apparaat opnieuw instellen	66
Voedingsmodi	61	Uw HEOS-apparaat herstellen naar de standaard fabriekswaarden	67
Snelstartmodus	61	Contact opnemen met Denon	68
Diepe stand-by	62		
Uit	62		



Tabel status-LED	69
Ondersteunde bestandstypen en codecs	76
Ondersteunde audioformaten (coaxiaal/optisch)	76
Specificaties	77
Informatie	79
Handelsmerken	79



Dank u voor het aanschaffen van dit HEOS-product. Om een goede werking te garanderen, moet u de gebruiksaanwijzing aandachtig lezen voordat u het product gebruikt.

OPMERKING

- DIT DOCUMENT BEVAT INFORMATIE DIE ONDERHEVIG IS AAN WIJZIGINGEN ZONDER KENNISGEVING.
Bezoek <http://www.HEOSbyDenon.com> voor de nieuwste informatie

Inleiding

De HEOS Bar maakt deel uit van het draadloze HEOS geluidssysteem voor meerdere ruimten waarmee u kunt genieten van uw favoriete muziek, altijd en overal in uw huis. Door uw bestaand thuisnetwerk en de HEOS app te gebruiken op uw iOS- of Android™-apparaat, kunt u muziek verkennen, zoeken en afspelen vanaf uw eigen muziekbibliotheek of vanaf talrijke online streaming muziekservices.

- Natuurgetrouwe audio voor meerdere kamers - speel verschillende nummers af in verschillende kamers of speel hetzelfde nummer af in elke kamer
- Gebruikt uw bestaand draadloos thuisnetwerk voor een snelle en eenvoudige instelling
- Audiosynchronisatie, toonaangevend in de sector, op de microseconde na tussen het HEOS-apparaat
- Legendarische Denon-audiokwaliteit
- Als u haast heeft, kunt u in een handomdraai genieten van fantastisch klinkende muziek door de stappen te volgen die zijn uiteengezet in de Beknopte handleiding HEOS (geleverd bij uw HEOS-apparaat).



Lees verder in deze Gebruiksaanwijzing voor meer gedetailleerde informatie over de functies en voordelen van uw HEOS Bar.



Voordat u begint

OPMERKING

- Als u al minstens één HEOS-apparaat hebt geïnstalleerd, kunt u verdergaan naar de sectie "Meer HEOS-apparaten toevoegen" (🔍 p. 25).

Systemeisen

Voordat u begint met de installatie van uw eerste HEOS-apparaat, moet u ervoor zorgen dat u enkele basisvereisten begrijpt en eraan voldoet.

■ Netwerkvereisten

Draadloze router – Om uw HEOS-systeem te gebruiken moet u een werkend draadloos netwerk (Wi-Fi) of ethernetnetwerk in uw huis hebben. Zelfs als het apparaat op een ethernetnetwerk wordt aangesloten, is er een Wi-Fi-verbinding naar de router vereist om het systeem te bedienen met de HEOS Control-app. Als u geen draadloos netwerk hebt, moet u contact opnemen met uw lokale Denon-dealer of elektronicazaak voor hulp bij de aankoop en installatie van een draadloos netwerk bij u thuis.

Snelle internetverbinding – HEOS maakt het internet toegankelijk voor het streamen van muziek vanaf talrijke online muziekservices. HEOS is ook ontworpen om te voorzien in software-updates, die u worden geleverd via uw internetverbinding thuis. DSL, kabel en Glasvezel bieden u de beste ervaring en betrouwbaarheid. U kunt prestatieproblemen ondervinden bij een tragere internetverbinding, zoals op satelliet gebaseerde services.



■ Controllervereisten

U kunt uw HEOS-systeem voor meerdere kamers beheren via de gratis HEOS app op elk mobiel iOS- of Android-apparaat dat voldoet aan deze minimumvereisten:



Minimumvereisten iOS

- iOS versie 8.0 of later
- iPhone® 4S of nieuwer
- iPad® 2 of nieuwer
- iPod touch® (5de generatie) of nieuwer



Minimumvereisten Android

- Android iOS versie 4.0 of later
- Alle resoluties



Kennismaken met uw HEOS Bar

Haal uw HEOS Bar uit de verpakking en controleer of de volgende items zijn opgenomen:

HEOS Bar

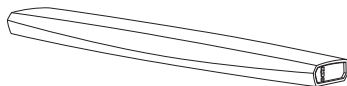

Beknopte handleiding



Bedankbriefje



Uitgebreid beschermingsplan
(alleen Noord-Amerikaans model)



Garantie
(alleen Noord-Amerikaans model)

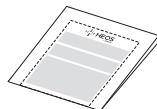

Veiligheidsinstructies



Netsnoer

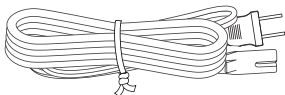

1/8 inch (3,5 mm) installatiekabel

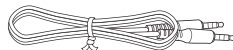

Ethernetkabel

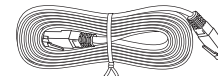

HDMI-kabel

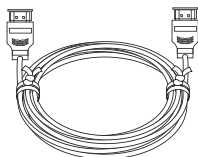

Optische kabel

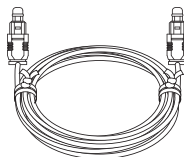

Voet

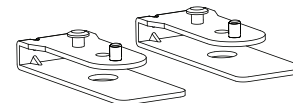
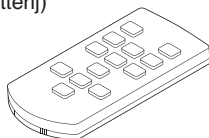
Afstandsbediening
(inclusief batterij)

Sjabloon voor muurbeugel

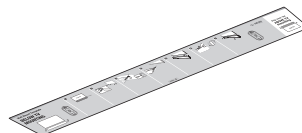
**OPMERKING**

- Gebruik het netsnoer die in de verpakking voor uw apparaat zijn geleverd.



■ Voorpaneel

[Op het Tafelblad]

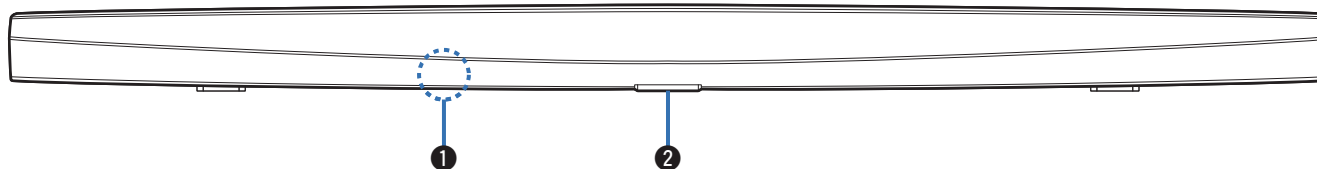

[Wandmontage]

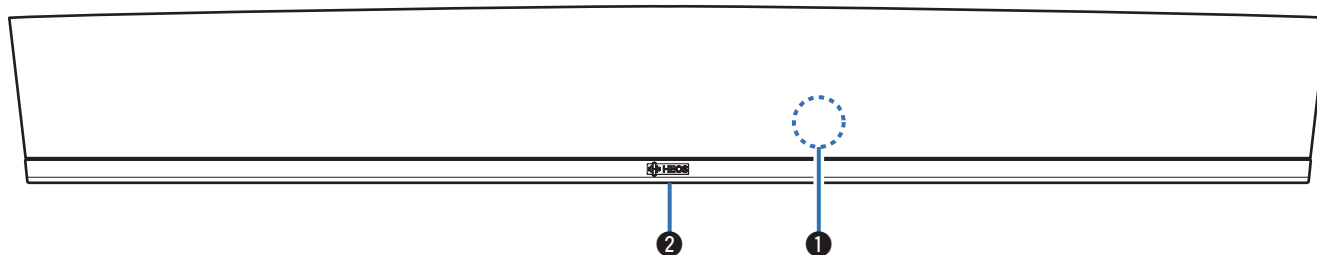

① Afstandsbedieningssensor

Deze ontvangt signalen van de afstandsbediening.

② Status-LED

Raadpleeg de “Tabel status-LED” voor de betekenis van de LED-kleur en -status. (📖 p. 69)



■ Bedieningselementen

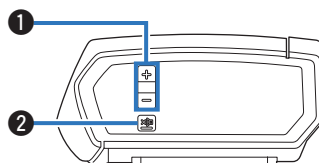

❶ Knoppen Volume omhoog/omlaag (+, -)

Hiermee zet u het volumeniveau van het HEOS-apparaat hoger of lager.

❷ Toets Dempen (🔇)

Hiermee kunt u het volume van het HEOS-apparaat dempen of opnieuw weergeven.



■ Onderkant

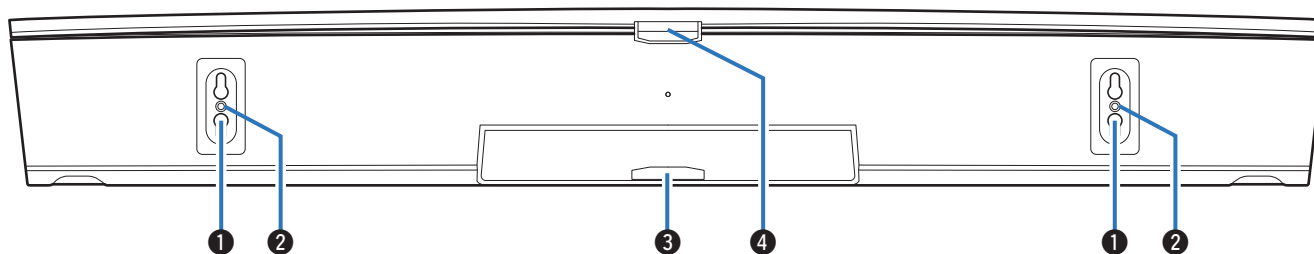

① Sleutelgat (voor wandmontage)

② Montagegat met schroefdraad (voor wandmontage)

Wordt gebruikt voor het monteren van dit toestel aan een muur of plafond.

③ Status LED (voor wandmontage)

Raadpleeg de "Tabel status-LED" voor de betekenis van de LED-kleur en -status. (👉 p. 69)

④ Status LED (voor Tafelblad)

Raadpleeg de "Tabel status-LED" voor de betekenis van de LED-kleur en -status. (👉 p. 69)



■ Achterpaneel

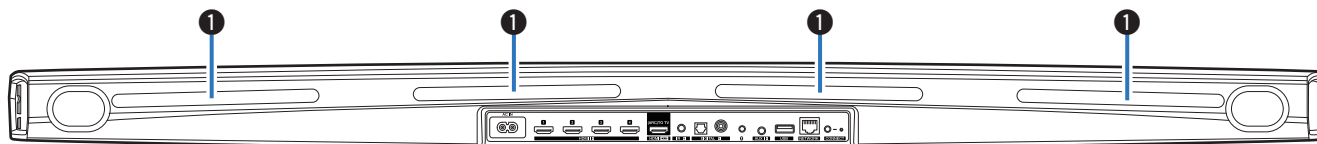

1 IR versterker

Signalen van de afstandsbediening die door de HEOS Bar ontvangen worden, worden opnieuw verzonden vanaf de achterzijde van de HEOS Bar.
( p. 18)



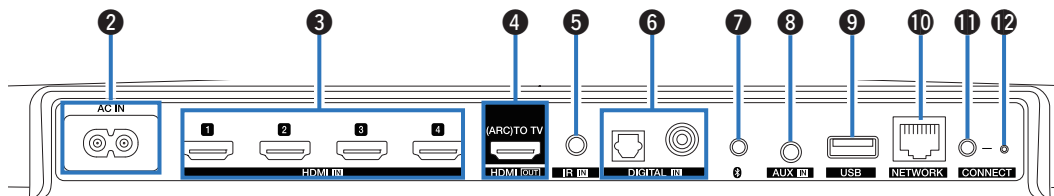

2 AC-ingang (AC IN)

Wordt gebruikt voor het aansluiten van het netsnoer. (☞ p. 22)

3 HDMI-aansluitingen (HDMI IN)

Wordt gebruikt voor het aansluiten op HDMI-apparatuur met een HDMI-kabel. (☞ p. 30)

4 HDMI-aansluiting aan TV (HDMI OUT)

Wordt gebruikt voor het aansluiten van de TV met een HDMI-kabel. (Compatibel met de ARC-functie) (☞ p. 26)

5 AFSTANDBEDIENING-aansluiting (IR IN)

Wordt gebruikt om infrarood ontvangers/zenders te verbinden om dit toestel en externe apparaten zo te kunnen bedienen vanuit een andere kamer. (☞ p. 31)

6 Digitale audioaansluitingen (DIGITAL IN)

Wordt gebruikt voor het aansluiten van apparaten, uitgerust met digitale audio-uitgangen. (☞ p. 30)

7 Bluetooth-knop (📶)

Wordt gebruikt in de Bluetooth-koppelingsinstellingen. (☞ p. 52)

8 AUX stekker (AUX IN)

Wordt gebruikt voor het aansluiten van audio-apparaten met een 1/8 inch (3,5 mm) kabel. (☞ p. 30)

Wordt gebruikt voor het toevoegen van het HEOS-apparaat aan uw draadloos netwerk. (☞ p. 24)

9 USB-poort

Wordt gebruikt voor het aansluiten van USB-opslagapparaten. (☞ p. 31)

10 NETWORK-aansluiting

Wordt gebruikt voor het aansluiten van dit toestel op een bekabeld ethernetnetwerk. (☞ p. 24)

11 knop CONNECT

Wordt gebruikt voor de Wifi-instelling.

12 Status-LED verbinding

Geeft de status van dit toestel aan. (☞ p. 69)



■ Afstandsbediening

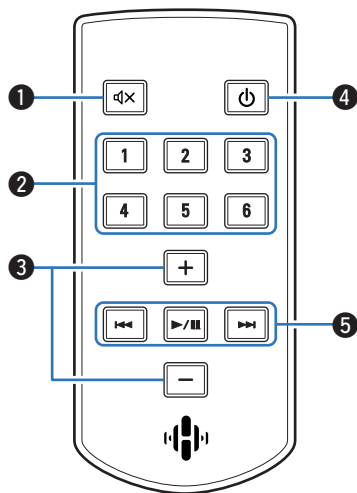

1 Toets Dempen (🔇)

Deze dempt de audio-uitgang.

2 Quick Select knoppen (1 – 6)

Deze roepen instellingen op die aan elke knop zijn toegewezen, zoals ingangsbron, volumeniveau en instellingen voor de geluidsmodus. (🔊 p. 44)

3 Knoppen Volume omhoog/omlaag (+, -)

Dezen passen het volumeniveau aan.

4 Startknop (🔌)

Deze schakelt de stroom van het toestel in.

5 Systeemknoppen

Deze voeren bewerkingen uit die betrekking hebben op het afspelen uit.

- Achterwaarts overslaan / Voorwaarts overslaan knoppen (◀◀, ▶▶)
- Play/pauze knop (▶/||)



Plaatsing van uw HEOS Bar

De HEOS Bar werd ontworpen om het geluid van uw TV te verbeteren en mogelijk te maken dat u van het Draadloze HEOS Geluid in Meerdere Kamers kunt genieten. Plaats de HEOS Bar op een geschikte plaats in de buurt van de TV.

- De HEOS Bar moet zich binnen het bereik van uw draadloze netwerk bevinden.

Op het Tafelblad

De HEOS Bar zou zo dicht mogelijk bij het televisiescherm geplaatst moeten worden. Deze moet van links naar rechts worden gecentreerd op het scherm en idealiter niet meer dan enkele centimeters hoger of lager. De meest gebruikelijke locatie is onder het scherm. Soms kan deze locatie moeilijk zijn omdat de voet van de TV in de weg staat. De HEOS Bar heeft een set pootjes waarmee de HEOS Bar hoger komt, voor een stabielere en attractievere installatie in combinatie met dit type van TV.

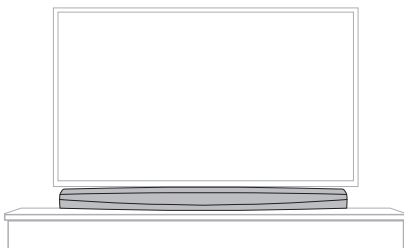

■ De voeten bevestigen

Bevestig de meegeleverde voeten als u de HEOS Bar op een hoger niveau wilt plaatsen dan uw tv-voet.

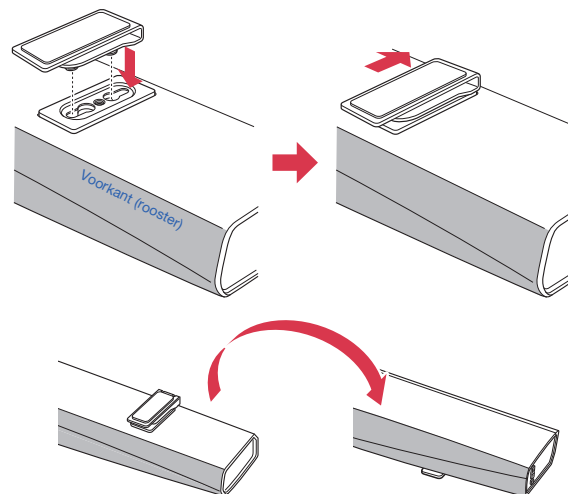

■ IR versterker

Afhankelijk van uw TV-model of de installatielocatie, kan de ontvanger van de afstandsbediening op de TV verborgen zijn door de HEOS Bar. Hierdoor is het mogelijk dat de afstandsbediening niet kan worden gebruikt omdat de afstandsbedieningssignalen de TV niet kunnen bereiken.

Signalen van de afstandsbediening die door de HEOS Bar ontvangen worden, worden opnieuw verzonden vanaf de achterkant van de HEOS Bar.

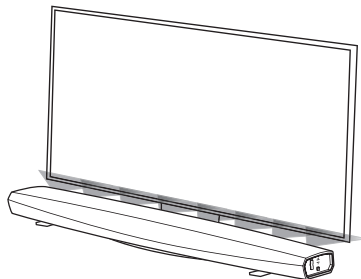

Wandmontage

De HEOS Bar kan aan de wand worden gemonteerd met de geïntegreerde montagestukken. In de kartonnen verpakking kunt u een montagegemal vinden. Gebruik een waterpas, plaats en bevestig de mal aan de muur op de gewenste locatie. Installeer de apparatuur* met de mal als hulp en verwijder dan de montagegemal van de muur. Sluit de audio- en stroomkabels aan voordat u de HEOS Bar op de wand monteert.

* Raadpleeg een persoon die op de hoogte is van uw type stopcontact voor de geschikte elementen voor het ophangen van de luidspreker.



OPMERKING

- Om de veiligheid te garanderen, raden wij u aan een aannemer om hulp te vragen als u de soundbar op de wand wilt monteren.
- Voor een veilig gebruik van het apparaat, mag u geen items op het apparaat plaatsen of er iets aan hangen.
- Zorg dat u de aansluitkabels aan de muur vastmaakt zodat er niet aan kan worden getrokken of erover worden gestruikeld waardoor het apparaat kan vallen. Controleer of het apparaat veilig is gemonteerd nadat de montagewerkzaamheden zijn voltooid. Wij raden u aan een veiligheidsdraad (niet inbegrepen) aan te brengen aan de opening voor de veiligheidsdraad op de onderkant van de HEOS Bar om letsels van de gebruiker en anderen of materiële schade te voorkomen in het geval de HEOS Bar zou vallen.
- Controleer ook periodiek de veiligheid van het apparaat en kijk of er een kans bestaat dat het apparaat valt.
- Denon kan niet aansprakelijk worden gesteld voor schade, letsels of ongevallen, veroorzaakt door problemen met de montageplaats of -methode.



Voor het gebruik van de afstandsbediening

De afstandsbediening heeft een ingebouwde lithiumbatterij.
Trek het isoleerstrookje eruit voor gebruik.

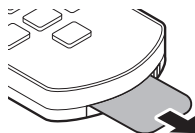

De batterij vervangen

1. Trek de groef aan de linkerkant van de batterijhouder aan de onderkant van de achterzijde van de afstandsbediening naar rechts.
2. Trek de batterijhouder in deze positie naar beneden.

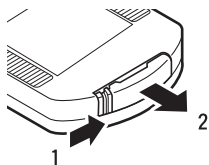

3. Plaats de lithiumbatterij (CR2025) correct in het batterijcompartiment, zoals aangegeven.
4. Plaats de batterijhouder terug in de originele positie.

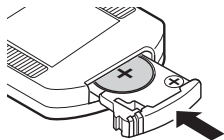

OPMERKING

- Wanneer u de lithiumbatterij plaatst, dient u dit in de juiste richting te doen, volgens de ⊕ en ⊖ markeringen binnenin het batterijcompartiment.
- Vervang de batterij onmiddellijk wanneer er zich een lek voordoet, en gooi ze weg. In dit geval bestaat het risico op brandwonden wanneer de vloeistof in contact komt met de huid of kleding, wees bijgevolg zeer voorzichtig. Wanneer de vloeistof per ongeluk contact maakt, spoel dan met kraanwater en raadpleeg een arts.
- Verwijder de batterij uit de afstandsbediening als ze voor langere tijd niet gebruikt zal worden.



■ Bereik van de afstandsbediening

Richt de afstandsbediening op de afstandsbedieningssensor wanneer u deze bedient.

[Op het Tafelblad]

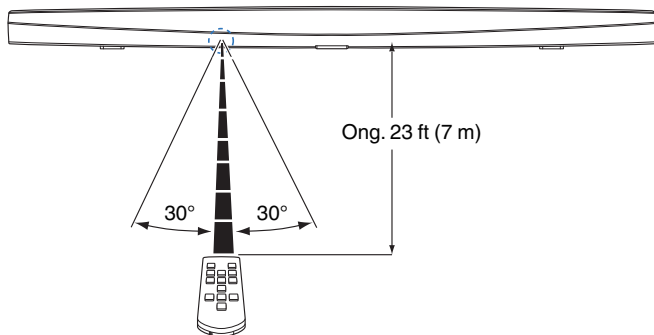

[Wandmontage]

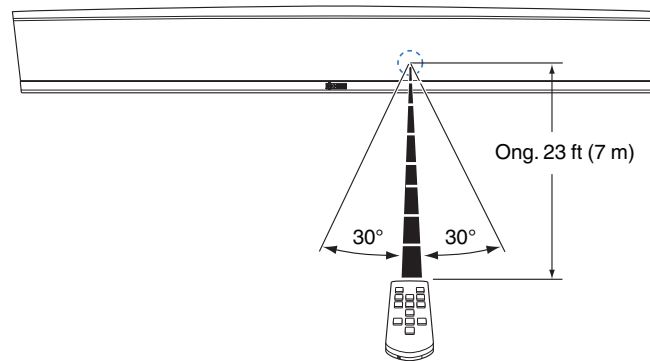

Uw HEOS Bar inschakelen

Sluit het netsnoer dat bij de verpakking is geleverd, aan op de achterkant van de HEOS Bar en steek de stekker in het stopcontact.

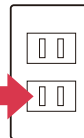
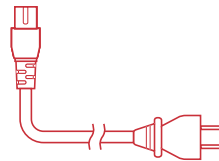
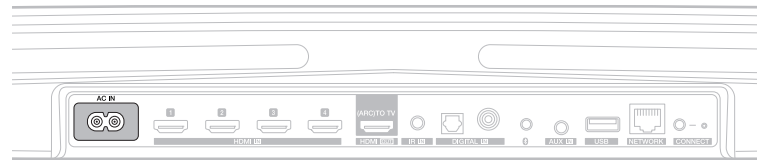

**voor Noord-Amerika
(AC 120 V, 60 Hz)**

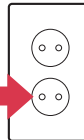
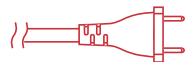

**voor Europa
(AC 220 - 240 V, 50/60 Hz)**



De HEOS-app downloaden

De HEOS app is de kern van de HEOS-ervaring. Door het gebruik van uw mobiele apparaat en de HEOS app, kunt u uw HEOS-systeem correct instellen, doorbladeren, verkennen en bedienen vanuit de palm van uw hand, vanuit elke plek in uw huis.

Download de HEOS-app voor iOS of Android door in de App Store[®], de Google Play[™] store of Amazon te zoeken naar “HEOS”.



Met het oog op verbeteringen, zijn de technische gegevens en het design onderhevig aan wijzigingen zonder kennisgeving.



Uw eerste HEOS Bar instellen

Zodra u uw HEOS Bar in de luisterkamer hebt geplaatst en de HEOS-app hebt gedownload, bent u klaar om uw HEOS Bar te configureren voor muziekweergave. Hiervoor dient u enkele eenvoudige stappen te volgen om de HEOS Bar aan te sluiten op uw bestaand thuisnetwerk:

Opgelet

- Sluit de ethernetkabel NIET aan als uw HEOS Bar verbonden wordt met een draadloos netwerk. Als u de HEOS Bar verbindt met een bekabeld netwerk, moet u een Ethernetkabel gebruiken om de HEOS Bar aan te sluiten op uw netwerk of router.

1 Zorg dat uw mobiel apparaat verbonden is met uw draadloos netwerk (hetzelfde netwerk als dat waarmee u uw HEOS Bar wilt verbinden).

U kunt dit controleren onder het menu Instellingen – Wi-Fi van uw iOS of Android-apparaat.

OPMERKING

- Als uw draadloos netwerk beveiligd is, moet u zorgen dat u het wachtwoord kent om toegang te krijgen tot uw netwerk.

2 Zorg dat u de bijgeleverde 1/8 inch (3,5 mm) kabel bij de hand hebt.



3 Start de HEOS app op uw mobiel apparaat.



4 Tik bovenaan op het scherm op de knop “Nu instellen”.

5 Volg de instructies om de HEOS Bar toe te voegen aan uw draadloos netwerk.

De Wifi-instellingen van uw mobiel apparaat worden gekopieerd naar de HEOS Bar via de audiokabel.

OPMERKING

- Als u problemen hebt met het aansluiten van uw HEOS-apparaat, gaat u naar de sectie Probleemoplossing. (☞ p. 63)



Meer HEOS-apparaten toevoegen

Het draadloze HEOS-geluidssysteem voor meerdere kamers is een waar multikamer-audiosysteem dat automatisch de audioweergave tussen meerdere HEOS-apparaten synchroniseert zodat de audio die uit verschillende kamers komt, perfect synchroon is en altijd fantastisch klinkt. U kunt gemakkelijk tot 32 luidsprekers toevoegen aan uw HEOS-systeem.

Bekabelde HEOS-apparaten toevoegen

Sluit de HEOS-apparaten gewoon aan op uw thuisnetwerk via een Ethernetkabel en de HEOS-apparaten verschijnen op uw HEOS-app als een nieuwe kamer op het "Ruimtes" scherm.

Wanneer u dat wenst kunt u een naam toewijzen aan de HEOS-apparaten om aan te geven in welke kamer u deze hebt geplaatst.



- Gebruik alleen een afgeschermd STP- of ScTP LAN-kabel die standaard verkrijgbaar is bij elektronicazaken (CAT-5 of hoger aanbevolen).
- Sluit de netwerkconnector niet direct aan op LAN-poort/ethernetaansluiting op uw computer.

Draadloze HEOS-apparaten toevoegen

U kunt extra draadloze HEOS-apparaten toevoegen aan uw HEOS-systeem door "Apparaat toevoegen" te selecteren in het instellingsmenu van de HEOS-app en de instructies te volgen:



Apparaten aansluiten

U kunt de "Setup Assistant" op elk gewenst moment opstarten in het instellingenmenu als u de configuratie wilt wijzigen. "De tv-aansluiting wijzigen" (🖱️ p. 57)

Aansluiten op uw TV

■ HDMI-verbinding

U kunt genieten van audio- en videoweergave met hoge kwaliteit door dit toestel en een TV of dit toestel en een apparaat, zoals een Blu-ray-discrecorder of gameconsole, aan te sluiten via een HDMI-kabel om digitale videosignalen met een hoge resolutie en audiosignalen van de Blu-ray-disc over te dragen.

- Functie ARC (Audio Return Channel)

De audio van de TV kan worden weergegeven via dit toestel met de HDMI-kabel die wordt gebruikt om dit toestel aan te sluiten op de TV (*).

* De TV moet ook compatibel zijn met de ARC-functie.

■ De HDMI controlefunctie instellen

Schakel de HDMI-besturingsfunctie op de tv in.

Als de TV compatibel is met de ARC-functie, schakelt u de ARC-functie in op de TV.

(Raadpleeg de Gebruiksaanwijzing voor details.)



■ De luidsprekers van uw televisie uitschakelen

Schakel de ingebouwde luidsprekers van uw televisie uit als u HEOS Bar gebruikt. Dit gebeurt doorgaan via een instellingsmenu op het scherm op uw televisie. Zoek een submenu “Audio” of “Geluid” en een menuitem zoals “Luidsprekers uit”, “Luidsprekers uitschakelen”, “Externe luidsprekers” enz. Sommige televisietoestellen hebben een schakelaar op het achterpaneel voor het uitschakelen van de ingebouwde luidsprekers.

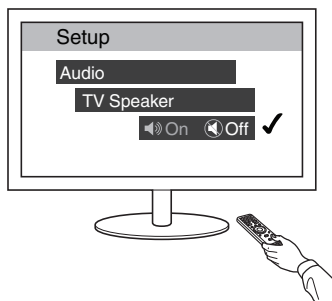

■ HDMI (ARC) weergeven - Beste keuze

Als uw televisie een ARC (Audio Return Channel) HDMI-aansluiting heeft, sluit u deze aan op de HDMI-uitgang van de HEOS Bar. Dit biedt het beste geluid en verschillende andere voordelen.

- 1** Sluit uw televisie aan op een ARC (Audio Return Channel) HDMI-aansluiting op de HDMI OUT (ARC) op uw HEOS Bar met de bijgeleverde HDMI-kabel.
- 2** Selecteer “TV” op het muziektabblad.
- 3** Selecteer de naam van de HEOS Bar waarop u in stap 1 de televisie hebt aangesloten.
- 4** Het geluid van uw televisie kan direct op de HEOS Bar worden weergegeven.

OPMERKING

- De TV moet ook compatibel zijn met de ARC-functie. Schakel de HDMI-besturingsfunctie in. Raadpleeg de Gebruiksaanwijzing van de TV voor details.
- Om automatisch de ingang te wijzigen kunt u de standaard tv-ingang in het instellingenmenu instellen. “De tv-ingang aanpassen” (🔧 p. 57)

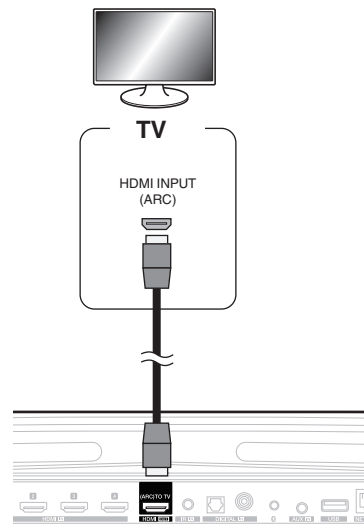

■ HDMI (zonder ARC) weergeven - Betere keuze

Deze ingang aansluiten op een tv die niet compatibel is met de ARC-functie (Audio Return Channel) via de HDMI-kabel en de audio-ingangskabel.

- 1 Sluit uw televisie met een HDMI-aansluiting aan op de HDMI OUT (ARC) op uw HEOS Bar met de bijgeleverde HDMI-kabel.
- 2 Sluit uw televisie aan op uw HEOS Bar met een meegeleverde optische kabel of een coaxiale kabel (niet meegeleverd).
- 3 Selecteer "TV" op het muziektabblad.
- 4 Selecteer de naam van de HEOS Bar waarop u de TV hebt aangesloten in stappen 1 en 2.
- 5 Het geluid van uw televisie kan direct op de HEOS Bar worden weergegeven.

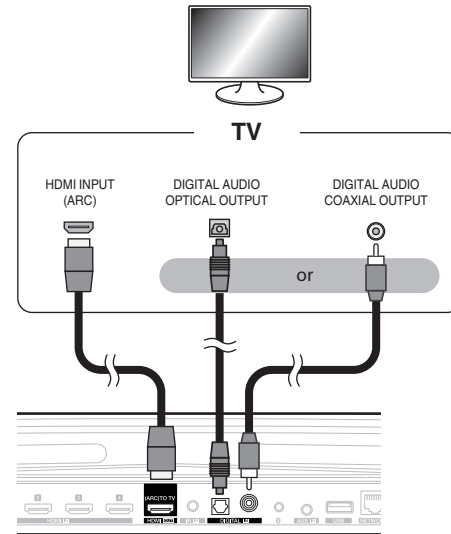

OPMERKING

- De TV-audio kan niet worden weergegeven op dit toestel wanneer het alleen met de HDMI-kabel is aangesloten.
- Om automatisch de ingang te wijzigen kunt u de standaard tv-ingang in het instellingenmenu instellen. "De tv-ingang aanpassen" (🔧 p. 57)



Andere toestellen verbinden

■ Aansluiten op uw HDMI-apparatuur

U kunt afspelen vanaf een apparaat dat een HDMI-terminal heeft, zoals een Blu-ray-discrecorder of spelconsole.

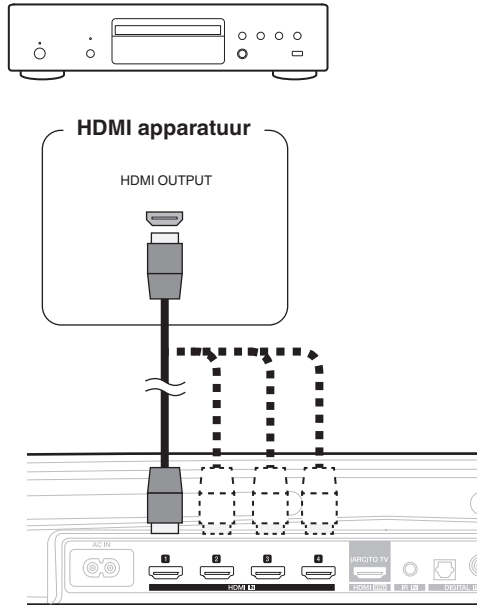

■ Aansluiten op een apparaat voor audioweergave

Sluit de COAXIAL IN-, OPTICAL IN- of AUX IN-ingang aan op een audioweergaveapparaat (cd-speler, draagbare muzikspeler enz.) met de geschikte kabels.

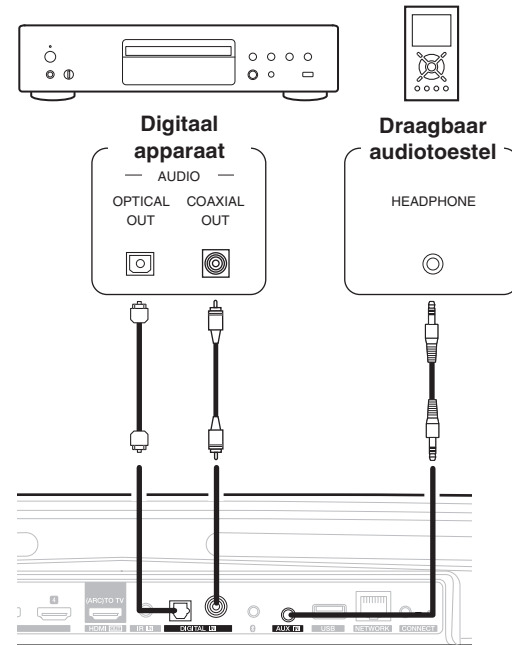

■ Aansluiten op een USB-opslagapparaat

Sluit een met FAT32 geformatteerd USB-apparaat voor opslag dat digitale muziekbestanden bevat, aan op een beschikbare USB-poort.

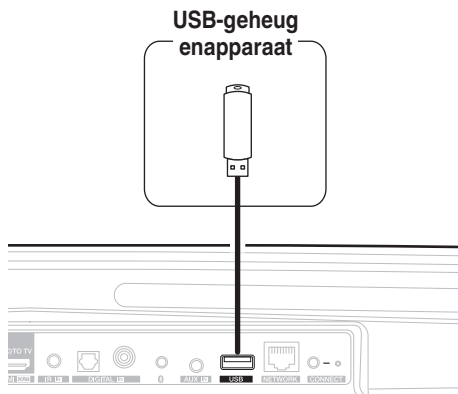

■ IR versterker

Het toestel kan nog steeds via de afstandsbediening beheerd worden door middel van de aansluiting van een ontvanger voor afstandsbediening (apart verkrijgbaar).

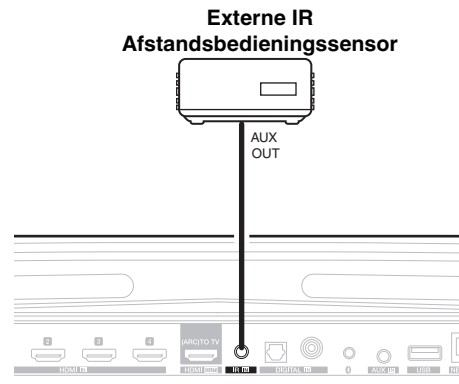

Een HEOS-subwoofer en surround-luidsprekers koppelen

HEOS Bar kan worden gebruikt als een meerkanaals systeem door het te koppelen aan HEOS-luidsprekers of een HEOS-subwoofer.

- 1** Selecteer het pictogram Instellingen  in de linkerbovenhoek van het hoofdmenu “Muziek” om het menu Instellingen weer te geven.
 - 2** Selecteer “HEOS Bar” in “Mijn apparaten”.
 - 3** Open de Setup Assistent.
- De Setup Assistent begeleidt de HEOS Bar bij de koppeling

OPMERKING

- Een HEOS-subwoofer en surround luidsprekers moeten zijn aangesloten op uw draadloze netwerk voor ze gekoppeld kunnen worden.

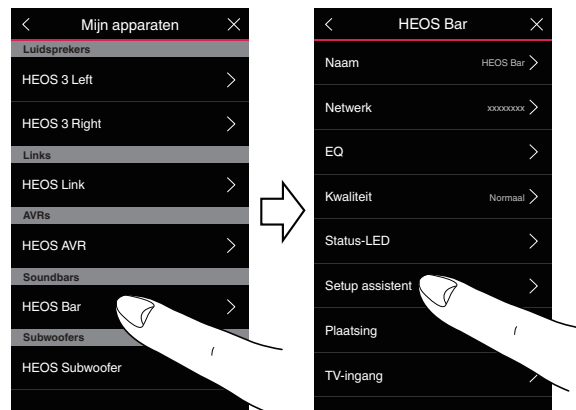

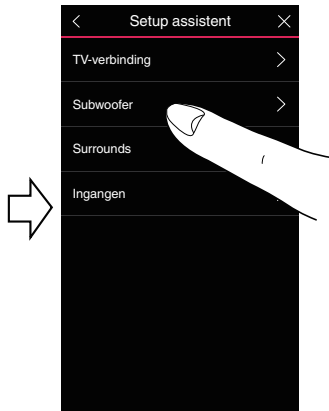

■ De HEOS-subwoofer koppelen

- 1 Selecteer “Subwoofer”.
- 2 Selecteer “HEOS-subwoofer” en tik op NEXT.

OPMERKING

- Configureer de instellingen van de HEOS-subwoofer als de koppeling tot stand is gebracht. Selecteer “Geoptimaliseerd voor HEOS Bar” voor de normale configuratie. De instellingen zijn geoptimaliseerd voor de HEOS Bar.

■ Surround-luidsprekers toevoegen

- 1 Selecteer “surround-luidsprekers”.
- 2 Selecteer “draadloze HEOS-luidsprekers” of “HEOS Amp” en tik op NEXT.
Selecteer het apparaat dat u wilt toevoegen en tik op NEXT.



■ Een HEOS-subwoofer en surround-luidsprekers ontkoppelen

- 1 Tik op het potloodpictogram  in de rechterbovenhoek van het menu “Ruimtes”.
- 2 Selecteer “HEOS Bar”.
- 3 Selecteer het apparaat dat u wilt ontkoppelen in de lijst.

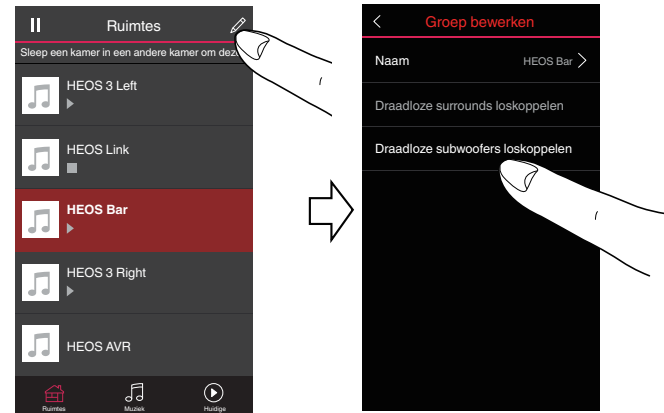

Uw HEOS Bar gebruiken

Zodra uw HEOS-apparaat is verbonden met uw netwerk en de HEOS-app is geïnstalleerd op uw mobiele apparaat, kunt u heel eenvoudig starten met genieten van uw favoriete muziek. U kunt in elke kamer iets anders beluisteren of u kunt dezelfde muziek perfect synchroon beluisteren in alle kamers. Aan u de keuze!

HEOS-account

■ Wat is een HEOS-account?

Een HEOS-account is een masteraccount of “sleutelhanger” voor het beheren van al uw HEOS-muziekservices met één gebruikersnaam en wachtwoord.

■ Waarom heb ik een HEOS-account nodig?

Met de HEOS-account hoeft u de aanmeldingsnamen en wachtwoorden voor de muziekservices slechts eenmaal in te voeren. Hierdoor kunt u gemakkelijk en snel meerdere controller-apps gebruiken op verschillende apparaten. U hoeft zich alleen aan te melden bij uw HEOS-account op elk apparaat en u krijgt toegang tot al uw verwante muziekservices, u kunt de geschiedenis en aangepaste afspeellijsten weergeven, zelfs als u bij een vriend thuis bent die muziek beluistert via zijn eigen HEOS-systeem.

■ Inschrijven voor een HEOS-account

U wordt gevraagd in te schrijven voor een HEOS-account wanneer u de eerste keer probeert toegang te krijgen tot een muziekservice via het hoofdmenu “Muziek” van de HEOS app.

Een kamer/luidspreker selecteren

1 Tik op de tab “Ruimtes” en selecteer HEOS Bar als er meerdere HEOS-apparaten aanwezig zijn.



- Tik op het potlood pictogram in de rechterbovenhoek om de bewerkingsmodus in te schakelen. U kan de weergegeven naam veranderen.

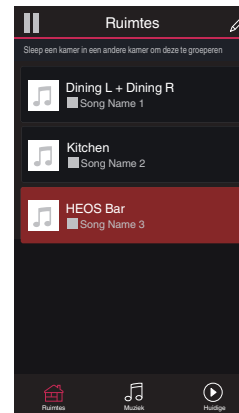

Dezelfde muziek beluisteren in meerdere kamers

Het HEOS-systeem is een waar multikamer-audiosysteem dat automatisch de audioweergave tussen meerdere HEOS-apparaten synchroniseert zodat de audio die uit verschillende kamers komt, perfect synchroon is en altijd fantastisch klinkt!

U kunt gemakkelijk tot 32 HEOS-apparaten toevoegen aan uw HEOS-systeem.

U kunt tot 16 individuele HEOS-apparaten samenvoegen of groeperen in een groep HEOS-apparaten die werkt alsof het om één HEOS-apparaat gaat.

■ Kamers groeperen

- 1 Houd uw vinger op een kamer die geen muziek afspeelt.**
- 2 Sleep dit naar de kamer die muziek afspeelt (aangeduid met een rode omtreklijn) en til uw vinger op.**
De twee kamers worden samen gegroepeerd in één apparaatgroep en beide kamers zullen dezelfde muziek perfect synchroon afspelen.



- Wanneer audio van het toestel dat aan dit apparaat verbonden is, wordt afgespeeld in een groep, kan men enkel de 2-kanaals PCM-ingang van de HDMI, digitale of analoge aansluitingen afspelen.
- Groeperen kan niet worden gebruikt wanneer dit toestel tv-audio of audio van een externe ingang afspeelt. Schakel "tv-geluid groeperen" in om te groeperen. (🔧 p. 57)

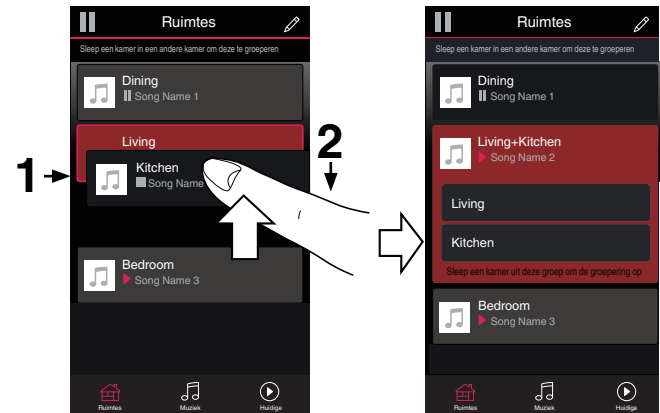

■ Groepen van kamers opheffen

1 Houd uw vinger op de kamer die u wilt verwijderen uit de groep.

2 Sleep deze buiten de groep en til uw vinger op.

De muziek zal het afspelen stoppen in de kamer die u buiten de groep hebt gesleept, maar zal blijven afspelen in de resterende kamers.

OPMERKING

- U kunt de eerste kamer die gestart is met het afspelen van muziek vóór het groeperen, niet verwijderen.

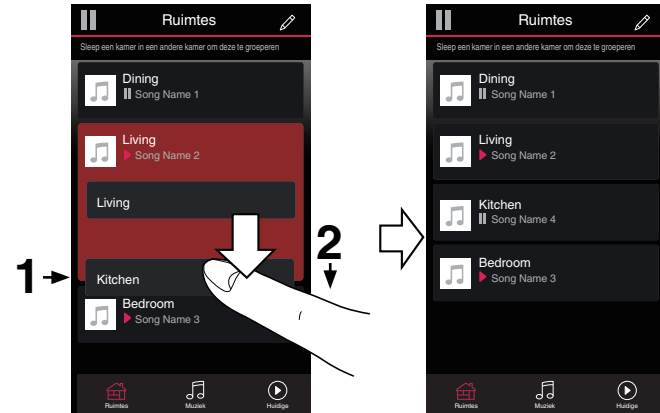

■ Alle kamers groeperen (partymodus)

U kunt gemakkelijk 16 kamers samen groeperen in de Partymodus met een “samenknijpende” beweging.

- 1 Plaats twee vingers op het scherm boven de lijst met kamers.**
- 2 Knijp uw twee vingers samen en neem ze weg.**
Al uw kamers worden samengevoegd en beginnen met het perfect synchroon afspelen van dezelfde muziek.

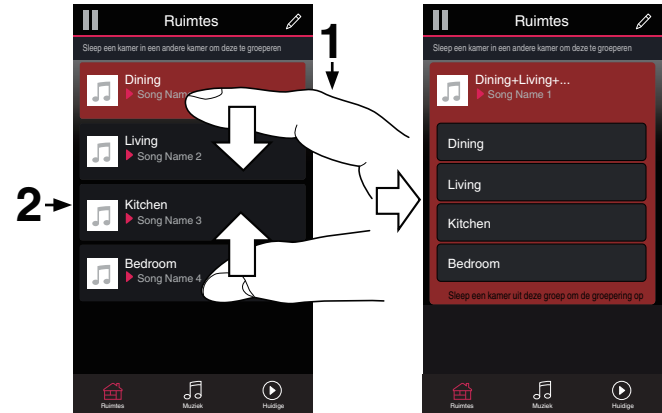

■ Groepen van alle kamers opheffen

U kunt de groepering van alle kamers gemakkelijk ongedaan maken en de Partymodus afsluiten met een “openspreidende” beweging.

- 1 Plaats twee vingers dicht bij elkaar op het scherm boven de lijst met kamers.**
- 2 Spreid uw vingers uit elkaar en neem ze weg.**
De groepering van al uw kamers zal opgeheven worden.



Het selecteren van nummers of zenders uit muziekbronnen

- 1 Tik op de tab “Muziek” en selecteer een muziekbron.

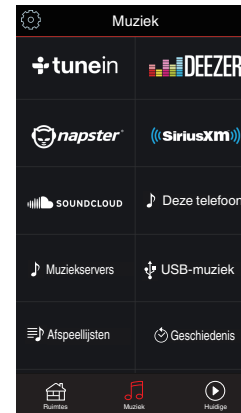

- Mogelijk zijn niet alle weergegeven muziekdiensten beschikbaar in uw locatie.



2 Blader door de af te spelen muziek.

Na de selectie van een muzieknnummer of een radiostation, zal de app automatisch naar het scherm “Nu aan het Spelen” verspringen.



- Als u een muzieknnummer selecteert om af te spelen, wordt u gevraagd hoe u de muziek in wachtrij wilt plaatsen.

Nu afspelen:	Voegt het item in de wachtrij toe na de track die momenteel wordt afgespeeld en speelt het geselecteerde item onmiddellijk af.
Nu afspelen en wachtrij vervangen:	Wist de wachtrij en speelt het geselecteerde item onmiddellijk af.
Volgende afspelen:	Voeg het item in de wachtrij toe na het huidige nummer en speelt het af wanneer het huidige nummer eindigt.
Toevoegen aan einde van wachtrij:	Voegt het item toe aan het einde van de wachtrij.



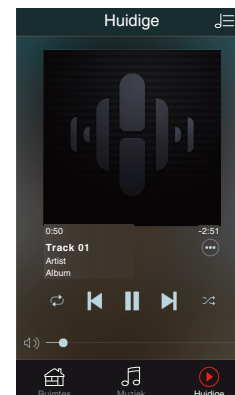
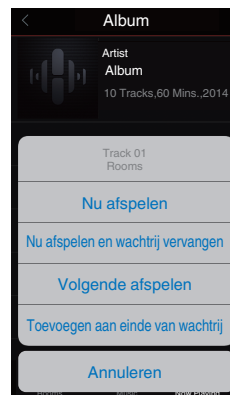

- Wanneer u een radiozender selecteert, worden de volgens zaken weergegeven.

Nu afspelen:	Speelt het geselecteerde item onmiddellijk af.
Voeg toe aan HEOS Favorieten:	Wordt toegevoegd aan HEOS-favorieten.





De wachtrij voor nu afspelen opnieuw schikken

Zodra u uw nummers in de wachtrij hebt geplaatst, kunt u de volgorde wijzigen of enkele nummers verwijderen:

- 1** Tik op het tabblad “Huidige”.
- 2** Tik in de rechterbovenhoek van het scherm op Wachtrij .
- 3** Tik op het pictogram Potlood  om naar de bewerkingsmodus te gaan.
- 4** Wijzig de volgorde van uw wachtrij door het lijstpictogram  (rechts van elke rij tracks) omhoog of omlaag te slepen.

Nummers verwijderen uit de afspelwachtrij



U kunt nummers één voor één verwijderen uit de wachtrij Huidige:

- 1** Tik op het tabblad “Huidige”.
- 2** Tik in de rechterbovenhoek van het scherm op Wachtrij .
- 3** Tik op het pictogram Potlood  om naar de bewerkingsmodus te gaan.
- 4** Tik op de track(s) die u wilt verwijderen.
- 5** Tik op het pictogram Verwijderen  om alle geselecteerde tracks te verwijderen uit de afspelwachtrij.



Alle nummers verwijderen uit de afspelwachtrij

U kunt alle nummers verwijderen uit de wachtrij Huidige:

- 1 Tik op het tabblad “Huidige”.
- 2 Tik in de rechterbovenhoek van het scherm op Wachtrij .
- 3 Tik op het pictogram Verwijderen  om te bevestigen dat u alle nummers uit de wachtrij wilt verwijderen.

Afspeellijsten opslaan

U kunt de wachtrij Huidige opslaan als een HEOS-afspeellijst die u later opnieuw kunt oproepen. De nieuwe afspeellijst zal beschikbaar zijn via de knop Playlists op het “Muziek” tabblad op elke controller-app die verbonden is met uw HEOS-systeem.

- 1 Tik op het tabblad “Huidige”.
- 2 Tik in de rechterbovenhoek van het scherm op Wachtrij .
- 3 Tik op het pictogram Opslaan .
- 4 Voer een naam in voor uw afspeellijst en tik op het pictogram Opslaan .



Quick select-functie

Ingangsbron, volumeniveau en instellingen voor surround geluidsmodus kunnen geregistreerd worden op de Quick select knoppen (1 - 6).

1 Om de huidige instelling te registreren, richt u de afstandsbediening op dit toestel, vervolgens drukt u op de Quick Select-knop die u wilt registreren (1 - 6) en houdt deze gedurende 3 seconden ingedrukt.



- Het LED-lampje voor de status op de hoofdeenheid knippert zodra de aanmelding is afgerond.
- U kunt zich ook met de HEOS-app aanmelden.
- U kunt de Quick Select-naam van de HEOS-app wijzigen. (🖱 p. 58)

[Standaardinstellingen]

Knop/Standaardnaam	Broningang	Volume	Geluidsmodus	Nacht modus	Dialogo verbeteringen
Quick Select 1	HDMI 1	35	MOVIE	UIT	UIT
Quick Select 2	HDMI 2	35	MOVIE	UIT	UIT
Quick Select 3	HDMI 3	35	MOVIE	UIT	UIT
Quick Select 4	HDMI 4	35	MOVIE	UIT	UIT
Quick Select 5	HDMI ARC	35	MOVIE	UIT	UIT
Quick Select 6	OPT	35	MOVIE	UIT	UIT



Tv kijken

1 Zet de tv aan.

HEOS Bar wijzigt automatisch de ingang naar tv.



- Als u de audio van HEOS Bar niet kunt horen, tik dan op “Ingangen” van het tabblad Muziek en selecteer de ingang die u wilt beluisteren.
- Om automatisch de ingang te wijzigen kunt u de standaard tv-ingang in het instellingenmenu instellen. “De tv-ingang aanpassen” (🔧 p. 57)

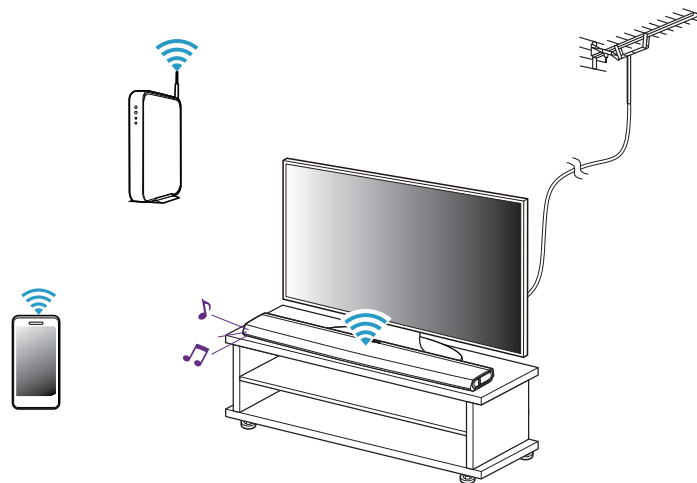

Op een ander apparaat kijken

- 1 Zet de tv aan.
- 2 Zet het HDMI-apparaat aan, bijvoorbeeld een Blu-Ray-speler of een spelcomputer.

De ingang van de HEOS Bar schakelt automatisch over op het HDMI-apparaat.



- Als de ingang van HEOS Bar niet automatisch overschakelt, tik dan op "Ingangen" van het tabblad Muziek en selecteer de ingang die u wilt beluisteren.
- Zet de HDMI-bediening op de tv op Aan om automatisch overschakelen van de HEOS Bar-ingang in te schakelen. (🔑 p. 26)

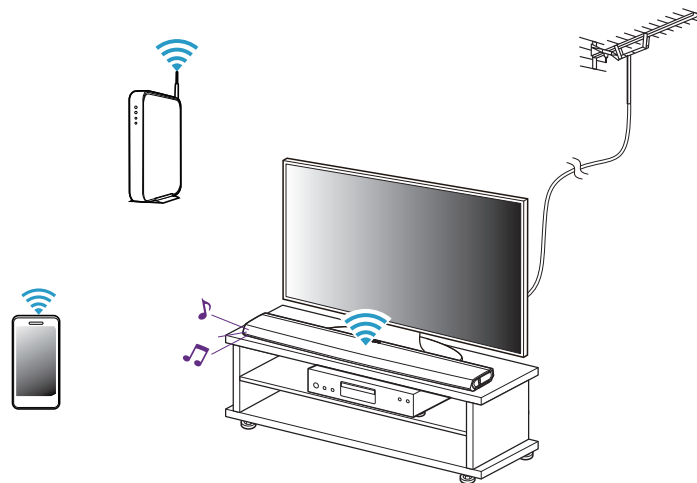

Radio beluisteren

Het HEOS-systeem omvat toegang tot meer dan 100.000 gratis internetradiostreams uit alle hoeken van de wereld via Tuneln-radioservice. Selecteer het Tuneln-logo in het hoofdmenu "Muziek" en zoek door de 100.000 zenders, netjes geordend in populaire categorieën en selecteer een zender die u bevalt.

OPMERKING

- Als u een Tuneln-account hebt, kunt u zich aanmelden bij Tuneln-service onder Instellingen - Muziekbronnen – Tuneln zodat u toegang krijgt tot al uw "Mijn Favorieten" Tuneln-zenders.

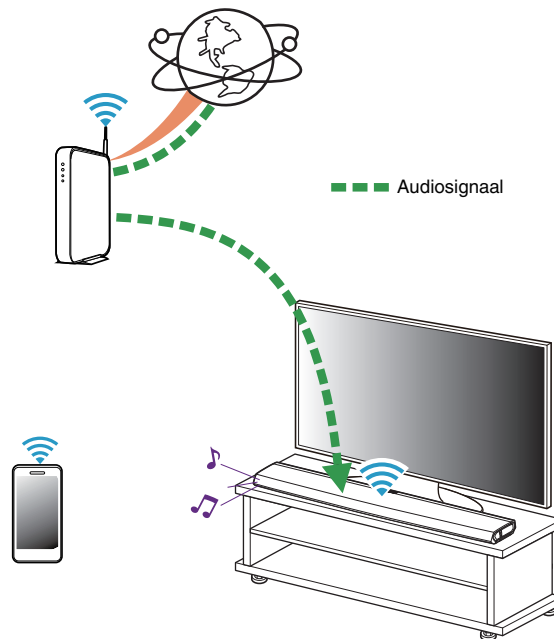

Muziek die op uw mobiel apparaat is opgeslagen, afspelen

- 1** Tik op het tabblad “Muziek”.
- 2** Selecteer “Deze telefoon/iPhone/iPod/iPad”.
- 3** Zoek lokale muziek op uw telefoon en selecteer af te spelen muziek.

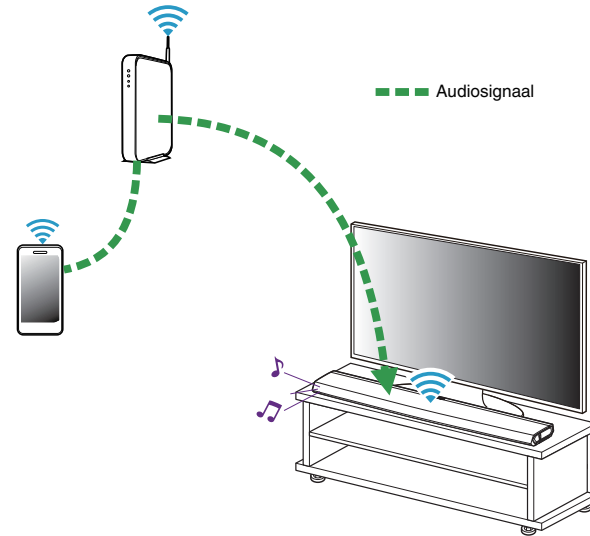

Muziek afspelen vanaf uw netwerk-pc of NAS

- 1 Selecteer “Muzieksservers” op het tabblad “Muziek”.
- 2 Selecteer de naam van uw netwerk-pc of NAS-server (Network Attached Storage).
- 3 Zoek de muziek op uw PC/NAS en selecteer iets om af te spelen.

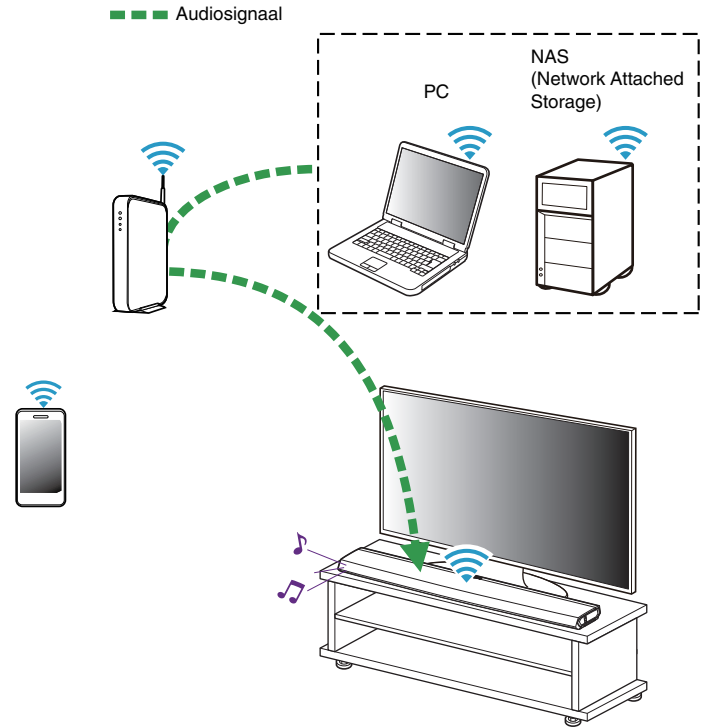

Een extern audio-apparaat streamen naar een HEOS-apparaat

Het geluid van het audio-apparaat kan direct op het geselecteerde apparaat worden afgespeeld of kan worden gedigitaliseerd en via uw netwerk naar andere HEOS-apparaten worden verzonden.

- 1** Sluit een extern audio-apparaat aan op de digitale optische, analoge RCA stereo- of analoge 1/8 inch (3,5 mm) stereo-ingang op de achterkant van de HEOS Bar.
- 2** Selecteer “Ingangen” op het tabblad “Muziek”.
- 3** Selecteer de naam van de HEOS Bar en de ingang waarop u in stap 1 het audio-apparaat hebt aangesloten.
- 4** Start de weergave op het audio-apparaat.

OPMERKING

- Wanneer een stereo audiokabel wordt aangesloten op AUX IN, schakelt de bron automatisch naar ingangen.

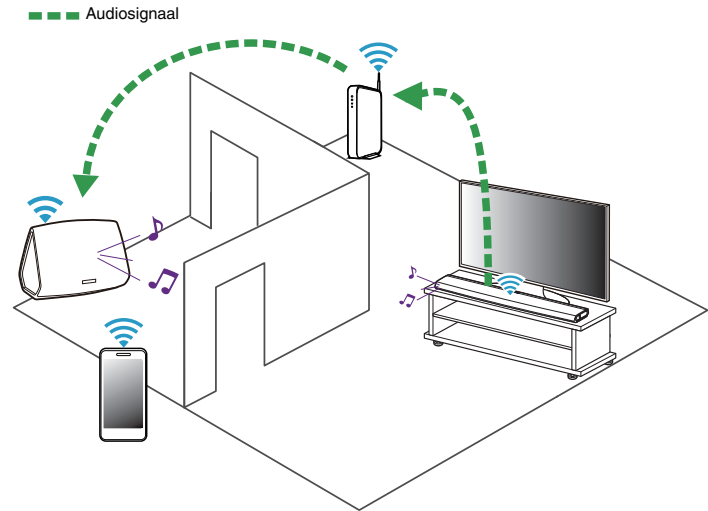

Muziek afspelen vanaf een USB-apparaat

- 1** Plaats een FAT32 geformatteerd USB-apparaat in de USB-poort op de achterkant van de HEOS Bar.
- 2** Selecteer “USB-muziek” op het tabblad “Muziek”.
- 3** Selecteer de naam van uw HEOS-apparaat.
- 4** Blader door de muziek op uw USB-apparaat en selecteer iets om af te spelen.

OPMERKING

- Als u een groot aantal bestanden op uw USB-apparaat hebt, kan het meerdere minuten duren tot de naam van uw HEOS-apparaat verschijnt in de lijst “USB-muziek”.
- Het is niet mogelijk een computer te verbinden en te gebruiken via de USB-poort van dit toestel met een USB-kabel.

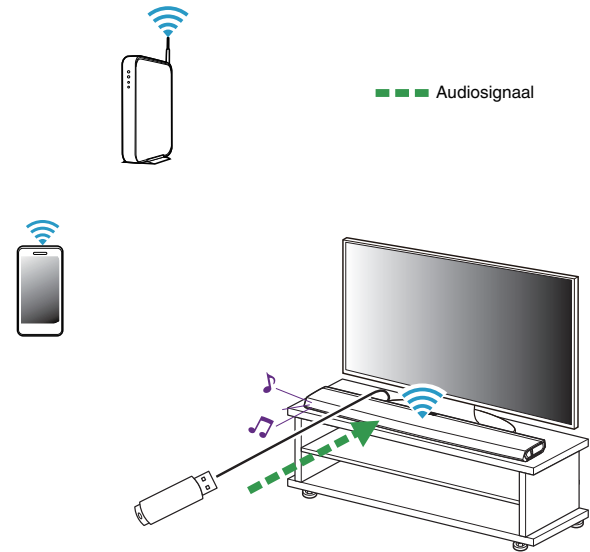

Muziek afspelen vanaf een Bluetooth-apparaat

■ Het HEOS-apparaat koppelen met uw Bluetooth-apparaten

- 1** Activeer de Bluetooth-instelling op uw mobiele apparaat.
- 2** Houd de Play/Pauze-knop op de afstandsbediening gedurende 3 seconden ingedrukt en laat de knop los wanneer u de status-LED tweemaal groen ziet knipperen.
- 3** Selecteer “HEOS Bar” in de lijst van beschikbare Bluetooth-apparaten.
Na enkele seconden geeft uw mobiel apparaat aan dat het is verbonden met uw HEOS Bar.
- 4** Speel muziek af op een willekeurig app op uw apparaat. Het geluid wordt nu afgespeeld vanaf de HEOS Bar.

OPMERKING

- Koppel Bluetooth-verbindingen los van uw Bluetooth-apparaat en sluit ze opnieuw aan.
- U kan toestellen ook koppelen door de Bluetooth-knop aan de achterzijde van de HEOS Bar ingedrukt te houden.

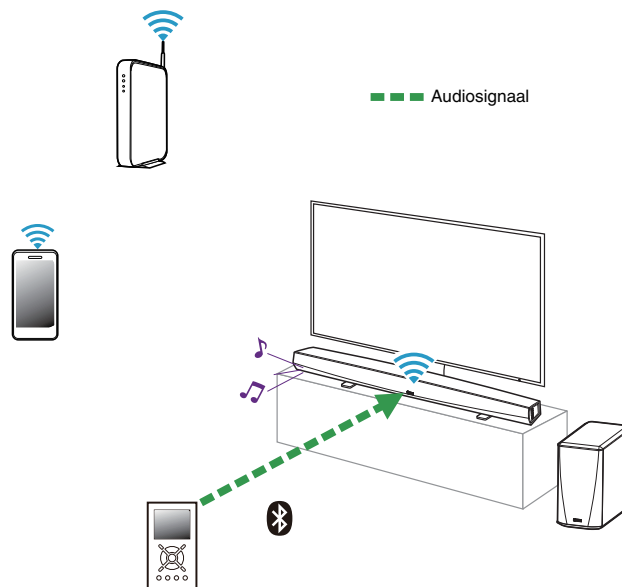

Afspelen vanaf streaming muziekservices

Een muziekservice is een online muziekbedrijf dat toegang biedt tot uitgebreide muziekcollecties via gratis en/of betalende abonnementen. Afhankelijk van uw geografische locatie, zijn er verschillende opties waaruit u kunt kiezen. Meer informatie over de beschikbare diensten in uw regio, vindt u op <http://www.HEOSbyDenon.com>

■ Een muziekservice toevoegen

Nadat u uw HEOS-account hebt ingesteld, kunt u ondersteunde muziekservices toevoegen aan uw HEOS-systeem door te tikken op het muziekservicelogo op het tabblad “Muziek”.

Volg de instructies op het scherm om uw gebruikersnaam en wachtwoord toe te voegen voor de geselecteerde muziekservice. U hoeft uw accountinformatie slechts eenmaal in te voeren omdat de HEOS-accountservice uw aanmeldingsinformatie op beveiligde wijze zal onthouden, zodat u deze niet telkens hoeft in te vullen wanneer u muziek wilt afspelen van de muziekservice.

Extra muziekservices kunnen beschikbaar zijn onder Instellingen - Muziekbronnen - Online Music.

■ De instellingen voor de muziekservice wijzigen

- 1 Tik op het tabblad “Muziek”.
- 2 Selecteer het pictogram  Instellingen in de linkerbovenhoek van het scherm.
- 3 Selecteer “Muziekbronnen”.
- 4 Selecteer “Online Music”.
- 5 Selecteer de naam van de online muziekservice die u wilt bewerken.
- 6 Meld af en meld vervolgens opnieuw aan om uw gebruikersnaam en wachtwoord te koppelen aan uw HEOS-account.
- 7 Selecteer “Nu verbergen” om te verhinderen dat het servicelogo verschijnt in het hoofdmenu “Muziek”.



Ingangen beheren

Als u componenten van de externe audiobron hebt aangesloten op de AUX-ingangen van een van uw HEOS-apparaten, kunt u de standaard ingangsnamen hernoemen om de eigenlijke bron te beschrijven of om alle niet-gebruikte ingangen te verbergen.

- 1** Selecteer het pictogram Instellingen  in de linkerbovenhoek van het hoofdmenu “Muziek” om het menu Instellingen weer te geven.
- 2** Selecteer “Muziekbronnen”.
- 3** Selecteer “Ingangen”.
- 4** Selecteer de HEOS-apparaten waarop u uw extern audiobronapparaat aansluit.

■ De naam van ingangen wijzigen

- 1** Selecteer de naam van de ingang die u wilt bewerken.
- 2** Selecteer “Naam”.
- 3** Selecteer of voer een nieuwe naam in om de bron die u hebt aangesloten, te beschrijven.
- 4** Selecteer de knop Opslaan om uw wijzigingen op te slaan.

■ Een ingang verbergen

- 1** Selecteer de naam van de ingang die u wilt bewerken.
- 2** Zet “Ingang Verbergen” op AAN om te verhinderen dat deze ingang verschijnt onder de tegel Ingangen in het hoofdmenu “Muziek”.



Uw telefoon beheren

Uw smartphone of tablet kan worden verborgen als deze niet in het menu “Muziekbronnen” moet staan.

- 1** Selecteer het pictogram Instellingen  in de linkerbovenhoek van het hoofdmenu “Muziek” om het menu Instellingen weer te geven.
- 2** Selecteer “Muziekbronnen”.
- 3** Selecteer “Deze telefoon/iPhone/iPod/iPad”.
- 4** Zet “Deze telefoon/iPhone/iPod/iPad” op UIT om te verhinderen dat het servicelogo verschijnt in het hoofdmenu “Muziek”.

De favoriet gebruiken

HEOS gebruikt een “HEOS Favorieten” voor het afstemmen van zenders die u snel wilt afspelen via de favoriete zenders.

De zender kan worden geselecteerd uit online muziekbronnen zoals streams van het type “Radio” of “Station”. “HEOS Favorieten” toont een lijst van zenders van verschillende services.

■ Toevoegen aan HEOS-favorieten

Selecteer een zender van een online muziekbron. Wanneer het scherm met het actiemenu wordt weergegeven, selecteert u “Voeg station toe aan HEOS Favorieten”.

OPMERKING

- Dit kan ook gebeuren door “Voeg station toe aan HEOS Favorieten” te selecteren in het menu van de zender die wordt weergegeven.

■ Stations verwijderen uit de HEOS-favorieten

- 1** Tik op het tabblad “Muziek”.
- 2** Selecteer “Favorieten”.
- 3** Tik op het pictogram van het potlood  om naar de bewerkingsmodus te gaan.
- 4** Tik op “Verwijder” als u het station wilt verwijderen.



Aanpassingen maken

U kunt specifieke instellingen aanpassen voor elk HEOS-apparaat in uw systeem:

- 1** Selecteer het pictogram Instellingen  in de linkerbovenhoek van het hoofdmenu “Muziek” om het menu Instellingen weer te geven.
- 2** Selecteer “Mijn Apparaten” om een lijst van uw HEOS-apparaten weer te geven.
- 3** Selecteer het HEOS-apparaat dat u wilt aanpassen.

De audiokwaliteit instellen

Selecteert de transcoderingsoptie voor het opnieuw uitzenden van audio van het ene HEOS-apparaat naar een ander HEOS-apparaat (of groep van apparaten) in het netwerk. Wanneer ingesteld op een hoge bitsnelheid (zoals de Analoge ingang, WAV, FLAC en PCM), worden audiobronnen afkomstig van het eerste apparaat getranscodeerd om een optimale betrouwbaarheid van de audiostream te kunnen garanderen. (🔍 p. 50)

- 1** Selecteer “Kwaliteit”.
- 2** Selecteer “Normaal” (standaard) of “Hoog”.



- Indien u Hoog hebt geselecteerd en het geluid af en toe wegvalt bij het streamen van bronnen van een apparaat naar andere apparaten, moet u Normaal (standaard) selecteren.



De tv-aansluiting wijzigen

De "Setup Assistant" kan opnieuw worden uitgevoerd wanneer u de tv-aansluiting wijzigt.

1 Selecteer "Setup Assistant".

2 Zet uw TV aan.

Selecteer de ingang die u wilt gebruiken voor het aansluiten van uw TV.

De tv-ingang aanpassen

Het is mogelijk om automatisch over te schakelen op de TV-modus als de TV wordt aangezet.

1 Selecteer "tv-ingang".

Standaardingang

Selecteer de ingang die moet worden gebruikt als in het tabblad Muziek de tv-tegel wordt geselecteerd.

Automatisch afspelen

Ingeschakeld om automatisch over te schakelen op de standaardingang wanneer er een signaal wordt ontdekt op de standaardingangslijn.

Tv-geluid groeperen

Stel in wanneer u audio van uw tv of een externe ingang wilt afspelen op dit toestel via een ander HEOS-apparaat.

1 Selecteer "TV-geluid groeperen".

Inschakelen

Groeperen inschakelen.

Vertraging in de audio

Stelt de vertraging van de audio in.

OPMERKING

- De audio kan uitvallen als de mate van vertraging te kort is. Verleng de vertraging als de audio uitvalt.



De naam van Quick select wijzigen

- 1 Selecteer “Quick Select-namen”.
- 2 Selecteer of voer een nieuwe naam in om de geregistreerde Quick Select-naam te beschrijven.
- 3 Tik op de knop Opslaan om uw wijzigingen op te slaan.

De status van de lichthelderheid aanpassen

- 1 Selecteer “Status-LED”.
Stel de helderheid hoger of lager in of stel de schuifregelaar in de positie OFF om het statuslampje volledig uit te schakelen.



Uw systeem bijwerken

HEOS heeft de mogelijkheid verbeteringen toe te voegen en de functionaliteit bij te werken via uw snelle internetverbinding. Volg de instructies op het scherm om het HEOS-apparaat en/of uw controller-app bij te werken.

- 1** Selecteer het pictogram Instellingen  in de linkerbovenhoek van het hoofdmenu “Muziek” om het menu Instellingen weer te geven.

- 2** Selecteer “Software-update”.

Controleren op update

Volg de instructies op het scherm om alle beschikbare updates te installeren op uw HEOS-systeem.

Automatisch updaten

AAN (Standaard):	Geldige updates worden automatisch uitgevoerd.
OFF:	U zal op de hoogte gebracht worden van geldige updates voor de HEOS-app.



Geavanceerde functies

Er zijn enkele geavanceerde functies van het HEOS-systeem dat u mogelijk wilt verkennen zodra u de basisbewerkingen kent. U kunt de toegang tot geavanceerde functies van het HEOS-systeem openen door deze stappen te volgen:

- 1** Selecteer het pictogram Instellingen  in de linkerbovenhoek van het hoofdmenu “Muziek” om het menu Instellingen weer te geven.
- 2** Selecteer “Geavanceerde instellingen” om een lijst van beschikbare instellingen weer te geven.

Draadloze prestatie

Kan de draadloze verbinding van het HEOS-apparaat controleren.

Kwaliteit

Uitstekend / Goed / Zwak

OPMERKING

- Als de kwaliteit van uw HEOS-apparaat “Zwak” is, zorg er dan voor dat uw HEOS-apparaten niet in de buurt van andere elektronische apparaten die kunnen interfereren met de draadloze verbinding, geplaatst werden (zoals magnetronovens, draadloze telefoons, tv's, enz...)

Signaal

Uitstekend / Goed / Zwak

OPMERKING

- Als het signaalniveau van uw HEOS-apparaat “Zwak” is, zorg er dan voor dat uw HEOS-apparaten zich binnen het bereik van uw draadloos netwerk bevinden.



Energiebeheer

Voedingsmodi

■ Snelstartmodus

Het HEOS-apparaat opent automatisch de "Quick Start Mode" om in de volgende gevallen stroom te besparen:

The status-LED dimt als wordt overgeschakeld op Snelstartmodus.

□ Ethernet

Na circa 20 minuten zonder activiteit en netwerktoegang na het afspelen van muziek via Ethernet.

□ Wifi

Na circa 20 minuten zonder activiteit en netwerktoegang na het afspelen van muziek via Wi-Fi.

□ USB

Na circa 20 minuten zonder activiteit en netwerktoegang na het afspelen van muziek van een USB-geheugenapparaat.

□ Bluetooth

Nadat de Bluetooth-verbinding is verbroken en circa 20 minuten zonder activiteit en netwerktoegang na het afspelen van muziek via Bluetooth.

□ AUX IN

Na ongeveer 20 minuten inactiviteit nadat de AUX-kabel is losgekoppeld.

□ OPT IN

Na ongeveer 20 minuten inactiviteit nadat het optische apparaat op stand-by is gezet.

□ COAX IN

Na ongeveer 20 minuten inactiviteit nadat het coaxiale apparaat op stand-by is gezet.

□ HDMI IN

Speel af op het HDMI-apparaat, zoals een Blu-ray-speler, dat op dit toestel is aangesloten. Circa 20 minuten nadat het HDMI-apparaat en de tv in de stand-bystand gaan.

□ HDMI OUT (ARC)

Sluit dit toestel en de met ARC compatibele tv met de HDMI-kabel aan en speel af op de tv. Circa 20 minuten nadat de tv in de stand-bystand gaat.



- Druk op de Startknop van de afstandsbediening om naar Snelle Startmodus om te schakelen.



■ Diepe stand-by

Het apparaat kan ook automatisch naar “Diepe stand-by” gaan wanneer de bekabelde en draadloze netwerkverbindingen langer dan 60 minuten in de Snelstartmodus worden verwijderd. De status-LED gaat uit tijdens Diepe stand-by.

Om een HEOS-apparaat uit Diepe stand-by te “halen”, moet u op de aan/uit-knop van de afstandsbediening drukken die onmiddellijk de status-LED zal inschakelen.

Het apparaat moet eerst het netwerk “zoeken” voordat het correct bediend kan worden.

OPMERKING

- Let op: in Diepe stand-by kan de HEOS niet zoals gewoonlijk worden bediend, omdat er dan geen netwerkverbinding is.



- Houdt de Start-knop op de afstandsbediening langer dan 3 seconden ingedrukt om naar Diepe Stand-by over te schakelen.



- U kunt ook gedurende 5 seconden op de knop ►/■ drukken, en het apparaat gaat naar Diepe stand-by.

■ Uit

Om de voeding van het apparaat volledig uit te schakelen, moet u de netstroomstekker uit het stopcontact trekken.



Basis probleemoplossingen

Mijn HEOS-apparaat maakt geen verbinding met mijn netwerk via de audiokabel

Oplossing	Raadpleeg blz.
<ul style="list-style-type: none"> • Zorg dat uw mobiel apparaat is verbonden met uw draadloos netwerk voordat u het apparaat instelt. • U kunt het apparaat ook aansluiten op uw netwerkrouter met de bijgeleverde ethernetkabel. Zodra de aansluiting via ethernet is uitgevoerd, moet de app HEOS het apparaat herkennen en kunt u het handmatig verplaatsen naar uw draadloos netwerk via Instellingen/Mijn Apparaten/Apparaatnaam/Geavanceerd/Network Settings. 	<p>24 25</p>

Als de afstandsbediening van de tv niet werkt

Oplossing	Raadpleeg blz.
<ul style="list-style-type: none"> • Verwijder alle voorwerpen die de signalen tussen de tv en de HEOS Bar kunnen blokkeren. • Als de tv en de HEOS Bar te dicht bij elkaar staan, plaats dan de HEOS Bar minstens 50 mm bij de tv vandaan. 	<p>31 -</p>



Kan geen mobiel Bluetooth-apparaat koppelen met de HEOS-apparaat

Oplossing	Raadpleeg blz.
<ul style="list-style-type: none"> De verbinding van het mobiele Bluetooth-apparaat werkt niet. Zet het mobiele apparaat aan en uit, verwijder de koppelinformatie en koppel de HEOS Bar opnieuw met het mobiele apparaat. 	-

Geen Bluetooth-muziek hoorbaar

Oplossing	Raadpleeg blz.
<ul style="list-style-type: none"> Uw mobiele Bluetooth-apparaat is niet gekoppeld met HEOS-apparaat. Koppel het HEOS-apparaat opnieuw met het mobiele toestel. 	52
<ul style="list-style-type: none"> Het HEOS-apparaat staat in Wi-Fi-modus of Aux-in-modus enz. Koppel en sluit het Bluetooth-apparaat aan op HEOS-apparaat. 	-
<ul style="list-style-type: none"> Het mobiele Bluetooth-apparaat is verbonden met een ander audio-apparaat. Controleer of het Bluetooth-apparaat verbonden is met HEOS-apparaat. 	-
<ul style="list-style-type: none"> Het volume op het mobiele Bluetooth-apparaat is te laag. Controleer het volume op het mobiele Bluetooth-apparaat. Controleer het volume op het HEOS-apparaat. 	-



Mijn HEOS-apparaat wordt uitgeschakeld en de status-LED knippert in het rood

Oplossing	Raadpleeg blz.
<ul style="list-style-type: none"> Het beveiligingscircuit is geactiveerd door een verhoging van de temperatuur binnen uw HEOS-apparaat. Schakel de voeding uit, wacht een uur tot dit apparaat voldoende is afgekoeld en schakel dan de voeding opnieuw in. 	-

Muziek valt uit of heeft soms vertraging

Oplossing	Raadpleeg blz.
<ul style="list-style-type: none"> Zorg ervoor dat uw internetverbinding correct werkt. Als u uw netwerk deelt met andere gebruikers of apparaten, zouden zij het grootste deel van uw bandbreedte kunnen gebruiken (vooral als zij video streamen). 	7
<ul style="list-style-type: none"> Zorg ervoor dat uw HEOS-apparaten binnen het bereik van uw draadloos netwerk zijn. 	60
<ul style="list-style-type: none"> Zorg ervoor dat uw HEOS-apparaten niet geplaatst zijn dichtbij andere elektronische apparaten die kunnen interfereren met de draadloze verbinding (zoals magnetronovens, draadloze telefoons, tv's, enz...). 	60

Ik hoor een vertraging wanneer ik de externe ingang gebruik met mijn TV

Oplossing	Raadpleeg blz.
<ul style="list-style-type: none"> Als u de externe ingang aansluit op uw kabel- of satellietdoos om te genieten van TV-audio via meerdere HEOS-apparaten, hoort u mogelijk een vertraging tussen het ogenblik waarop u iemand ziet praten en het ogenblik waarop u de audio hoort. Dit is omdat het HEOS-systeem de audio in een buffer moet opslaan voordat deze wordt uitgevoerd naar de HEOS-apparaten, zodat deze op alle apparaten tegelijk aankomt. 	-
<ul style="list-style-type: none"> U kunt deze vertraging vermijden door alleen te luisteren naar het apparaat dat direct op de decoder is aangesloten. 	-



Ik hoor vervormd geluid bij gebruik van de AUX-ingang

Oplossing	Raadpleeg blz.
<ul style="list-style-type: none"> De analoge uitgangssignalen van sommige bronnen kunnen behoorlijk sterk zijn. Als het ingangsvolume van het bronapparaat hoog is gezet, zouden de ingangen van het HEOS-apparaat overbelast kunnen raken. Dit zal vermoedelijk geen schade veroorzaken, maar kan tot een vervormd geluid leiden. Stel in eerste instantie het volume van de bron in op een gemiddeld of laag niveau en zet het daarna desgewenst hoger. Als u vervorming hoort, draait u de volumeregeling van het apparaat omlaag. 	-

Verbinden met een WPS-netwerk

Oplossing	Raadpleeg blz.
<ul style="list-style-type: none"> Als uw draadloze router WPS (Wifi Protected Setup™) ondersteunt, kan uw draadloos HEOS-apparaat optioneel verbinden met uw netwerk met het gebruiken van de “Push Button”-methode door het volgen van deze stappen: Wi-Fi Protected Setup™ is een handelsmerk van Wi-Fi Alliance. <ol style="list-style-type: none"> Druk op de WPS-knop op uw router. Houdt, binnen 2 minuten, de Verbind-knop op het achterpaneel van het HEOS-apparaat ingedrukt voor 3 seconden. De LED op de voorkant van het apparaat zal groen knipperen gedurende meerdere seconden terwijl deze zich verbindt met uw WPS-router. Wanneer de verbinding klaar is, zal de LED op de voorkant van het apparaat constant blauw branden. 	7

Uw HEOS-apparaat opnieuw instellen

Oplossing	Raadpleeg blz.
<ul style="list-style-type: none"> Als u uw HEOS-apparaat opnieuw instelt, wordt de info over het draadloos netwerk, EQ en de naam gewist, maar blijft de huidige software behouden. U moet Instellingen - Apparaat toevoegen gebruiken om het HEOS-apparaat opnieuw te verbinden met het thuisnetwerk voordat het kan worden gebruikt. Om uw HEOS-apparaat opnieuw in te stellen, houdt u de knoppen Verbinden en Bluetooth op de achterkant van het HEOS-apparaat gedurende 5 seconden ingedrukt tot de LED vooraan oranje begint te knipperen. 	-



Uw HEOS-apparaat herstellen naar de standaard fabriekswaarden

Oplossing	Raadpleeg blz.
<ul style="list-style-type: none"> Als u de standaardwaarden van het HEOS-apparaat herstelt, worden alle instellingen gewist en wordt de originele software die in de fabriek werd geïnstalleerd, hersteld. <p>Opgelet</p> <ul style="list-style-type: none"> Alle instellingen worden gewist en er wordt wellicht een downgrade van de software uitgevoerd. <p>Om uw HEOS-apparaat op de standaardfabriekswaarden terug te zetten, haalt u het netsnoer uit het stopcontact. Houd de Bluetooth-knop op de achterkant van het HEOS-apparaat ingedrukt, sluit het netsnoer opnieuw aan en houd de knop ingedrukt tot de LED op de voorkant oranje begint te knipperen.</p>	<p>–</p>

* Bezoek <http://www.HEOSbyDenon.com> voor meer informatie



Contact opnemen met Denon

Alleen voor V.S. & Canada:

Als uw verder hulp nodig hebt bij uw HEOS-product, gelieve contact op te nemen met volgende HEOS Klantendienst voor Ondersteuning:

Website: www.HEOSbyDenon.com/Support

Email: Support@HEOSbyDenon.com

Live chat: www.HEOSbyDenon.com/LiveChat

Telefoon: gratis (855) 499 2820

(M-V 10.00 tot 22.00 EST / Zat 12.00 tot 20.00 EST)







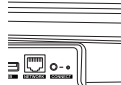

Voor de andere regio:

Als u extra hulp nodig hebt bij het oplossen van problemen, kan u contact opnemen met de Denon-klantendienst in uw regio of [http://](http://www.HEOSbyDenon.com)



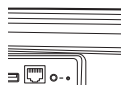

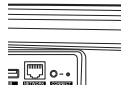

www.HEOSbyDenon.com bezoeken









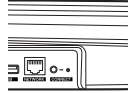

Tabel status-LED

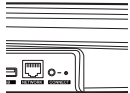
Werking van het apparaat	Beschrijving	LED actie voor	LED actie achter
Uit	Geen wisselstroom of Diepe stand-by	 (uit)	 (uit)
Aansluiten	Opstarten	 (knipperen)	 (uit)
Aan	Voorgeconfigureerd en aangesloten op uw netwerk	 (stabiel)	 (uit)
Aan	Niet verbonden met uw netwerk	 (stabiel)	 (stabiel)
Netwerk wijzigen	Verbinden met uw netwerk	 (knipperen)	 (uit)

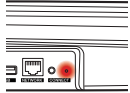



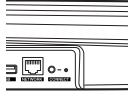

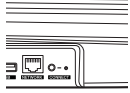
Werking van het apparaat	Beschrijving	LED actie voor	LED actie achter
Instelling	Niet verbonden	 (stabiël)	 (stabiël)
	De Connect-knop is ingedrukt	 (knipperen)	 (knipperen)
	De kabelaansluiting is OK	 (stabiël)	 (stabiël)
	Verbinden met uw netwerk	 (knipperen)	 (uit)





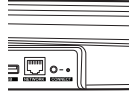
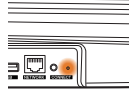

Werking van het apparaat	Beschrijving	LED actie voor	LED actie achter
Instelling	Geconfigureerd en verbonden met uw netwerk	 (stabiël)	 (uit)
	Fout	 (stabiël)	 (stabiël)
Update	Bijwerken	 (knipperen)	 (knipperen)
	Opnieuw opstarten	 (knipperen)	 (uit)
	Voorgeconfigureerd en aangesloten op uw netwerk	 (stabiël)	 (uit)





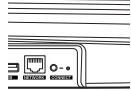

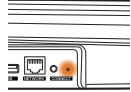



Werking van het apparaat	Beschrijving	LED actie voor	LED actie achter
Resetten	Softwarereset - gebruikersinstellingen wissen	 (snel knipperen)	 (stabiel)
	Hardwarereset - Fabriekswaarden herstellen	 (knipperen)	 (stabiel)
	Opnieuw opstarten	 (knipperen)	 (uit)
	Gereed-niet geconfigureerd	 (stabiel)	 (stabiel)



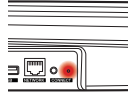

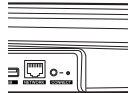

Werking van het apparaat	Beschrijving	LED actie voor	LED actie achter
Fouten	Firmwarefout	 (langzaam knipperen (NIET vervagen))	 (uit)
	Hardwarefout	 (snel knipperen)	 (uit)
	Netwerkfout	 (stabiel)	 (stabiel)



Werking van het apparaat	Beschrijving	LED actie voor	LED actie achter
WPS	er is een WPS-sessie actief	 (snel knipperen)	 (snel knipperen)
	WPS aangesloten	 (stabiel gedurende 3 sec.)	 (stabiel)
	WPS time-out	 (stabiel gedurende 3 sec.)	 (stabiel)
Energiebeheer	Snelstartmodus	 (gedimd stabiel)	 (uit)
	Diepe stand-by	 (uit)	 (uit)

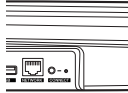

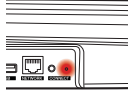
Werking van het apparaat	Beschrijving	LED actie voor	LED actie achter
Bluetooth	Bluetooth koppelen is actief	 (knippert twee keer)	 (knippert twee keer)
	Verbonden (geen netwerk)	 (knippert één keer)	 (uit)
	Bluetooth koppelen is mislukt	 (stabiel gedurende 3 sec.)	 (stabiel gedurende 3 sec.)



Ondersteunde bestandstypen en codecs

Frequentie	Bemonsteringsfrequentie	Bestandsextensie	Codec	Bitsnelheden
32/44,1/48 88,2/96/176,4 192 kHz	16/24-bits	wav	PCM	---
32 kHz 44,1 kHz 48 kHz	16-bits	mp3	MPEG-1 Audio Layer 3 CBR/VBR	32 – 320 kbps
32 kHz 44,1 kHz 48 kHz	16-bits	m4a aac	AAC-LC	48 – 320 kbps
32 kHz 44,1 kHz 48 kHz	16-bits	wma	wma9 CBR	CBR:48 – 192 kbps
44,1/48 88,2/96/176,4 192 kHz	16/24-bits	flac	flac	---
44,1/48 88,2/96/176,4 192 kHz	16/24-bits	m4a	ALAC	---
2,8/5,6 MHz	1-bits	dff dsf	DSDIFF DSF	---

OPMERKING

- Bestanden die worden beschermd door DRM, zoals Apple's Fairplay DRM, worden niet ondersteund.
- De ALAC-decoder wordt onder de Apache-licentie, versie 2.0, gedistribueerd (<http://www.apache.org/licenses/LICENSE-2.0>)

Ondersteunde audioformaten (coaxiaal/optisch)

2-kanaals lineaire PCM:2-kanaals, 32 kHz – 192 kHz, 16/20/24 bits



Specificaties

■ Sectie Draadloos LAN

Netwerktipe:	Conform IEEE 802.11a/b/g/n/ac
Benut frequentiebereik:	2,4 GHz, 5 GHz

■ Algemeen

Bedrijfstemperatuur:	5 °C – 35 °C
Voeding:	AC 120 V, 60 Hz (voor Noord-Amerika) AC 220 - 240 V, 50/60 Hz (voor Europa)
Stroomverbruik:	50 W
Stroomverbruik in Snelstartmodus: *	4,9 W (Wifi) 3,7 W (Ethernet) 4,1 W (USB) 3,7 W (Bluetooth) 4,3 W (HDMI IN) 3,8 W (HDMI OUT(ARC))
Stroomverbruik in Diepe Stand-by Modus: *	0,4 W

*De kabel naar AUX IN moet worden losgekoppeld om naar de Snelstartmodus en Diepe Stand-by Modus te gaan.



■ Afmetingen (Eenheid: mm)

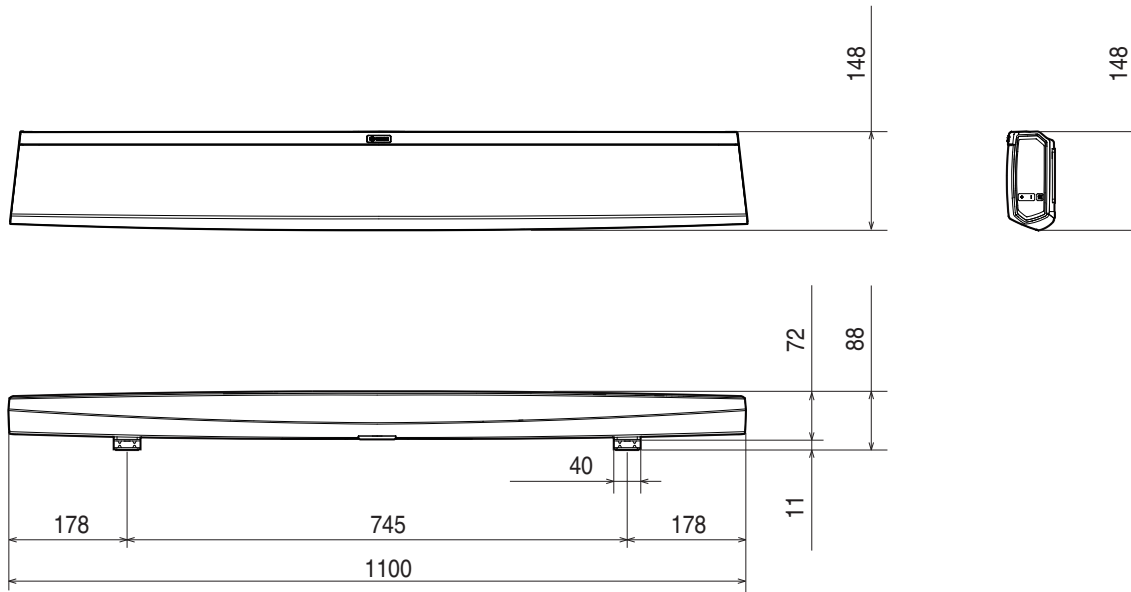

■ Gewicht : 4,8 kg

Met het oog op verbeteringen, zijn de technische gegevens en het design onderhevig aan wijzigingen zonder kennisgeving.



Informatie

Handelsmerken



Vervaardigd onder licentie van Dolby Laboratories. Dolby, Dolby Audio, Pro Logic, en het dubbele D-symbool zijn handelsmerken van Dolby Laboratories.



Voor DTS-patenten, zie <http://patents.dts.com>. Vervaardigd onder licentie van DTS Licensing Limited. DTS-HD, het Symbool, & DTS-HD en het Symbool samen zijn geregistreerde handelsmerken van DTS, Inc © DTS Inc. All Rights Reserved.



De termen HDMI, HDMI High-Definition Multimedia Interface, en het HDMI-logo zijn handelsmerken of geregistreerde handelsmerken van HDMI Licensing Administrator, Inc.



Google Play en het logo van Google Play zijn handelsmerken van Google LLC.



Apple, het Apple-logo, iPad, iPhone en iPod touch zijn handelsmerken van Apple Inc., geregistreerd in de V.S. en andere landen. App Store is een servicemerk van Apple Inc.



Amazon, Kindle, Echo, Alexa, Dash, Fire en alle verwante logo's zijn handelsmerken van Amazon.com, Inc. of hun aangesloten dochterondernemingen.





Het Bluetooth®-woordmerk en de logo's zijn gedeponeerde handelsmerken van Bluetooth SIG, Inc. en elk gebruik van dergelijke merken door D&M Holdings Inc. is onder licentie. Andere handelsmerken of handelsnamen zijn deze van hun respectievelijke eigenaars.



DENON®

HEOSbyDenon.com

3520 10491 00ADC

Copyright © 2017 D&M Holdings Inc. All Rights Reserved.