

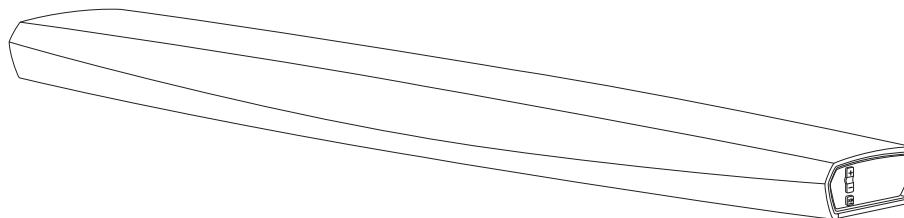

Instrukcja obsługi

HEOS Bar



Wprowadzenie	6	Konfigurowanie pierwszego urządzenia HEOS Bar	24
Przed rozpoczęciem	7	Dodawanie większej liczby urządzeń HEOS	25
Wymagania systemowe	7	Dodawanie przewodowych urządzeń HEOS	25
Wymagania dotyczące sieci	7	Dodawanie bezprzewodowych urządzeń HEOS	25
Wymagania dotyczące sterownika	8	Podłączanie urządzeń	26
Zapoznanie się z urządzeniem HEOS Bar	9	Podłączanie do telewizora	26
Panel przedni	11	Połączenie HDMI	26
Elementy sterujące	12	Konfigurowanie funkcji sterowania HDMI	26
Spód	13	Wyłączanie głośników telewizora	27
Panel tylny	14	Odtwarzanie sygnału HDMI (ARC) — najlepszy wybór	28
Pilot zdalnego sterowania	16	Odtwarzanie sygnału HDMI (bez ARC) — lepszy wybór	29
Ustawianie urządzenia HEOS Bar	17	Podłączanie innych urządzeń	30
Montaż stojący	17	Podłączanie zestawu urządzeń HDMI	30
Montaż nóżek	17	Podłączanie do urządzenia odtwarzającego audio	30
Wzmacniacz IR	18	Podłączanie do urządzenia pamięci masowej USB	31
Montaż na ścianie	19	Wzmacniacz IR	31
Przed użyciem urządzenia zdalnego sterowania	20	Parowanie głośnika HEOS Subwoofer i głośników dźwięku przestrzennego	32
Wymiana baterii	20	Parowanie głośnika HEOS Subwoofer	33
Zasięg urządzenia zdalnego sterowania	21	Dodawanie głośników dźwięku przestrzennego	33
Zasilanie urządzenia HEOS Bar	22	Rozłączanie głośnika HEOS Subwoofer i głośników dźwięku przestrzennego	34
Pobieranie aplikacji HEOS	23		



Obsługa urządzenia HEOS Bar	35	Odtwarzanie muzyki przechowywanej w urządzeniu mobilnym	48
Konto HEOS	35	Odtwarzanie muzyki przechowywanej na podłączonych do sieci komputerze lub serwerze NAS	49
Konto HEOS — co to jest?	35	Przesyłanie strumieniowe z zewnętrznego urządzenia audio do urządzenia HEOS	50
Konto HEOS — do czego jest potrzebne?	35	Odtwarzanie muzyki z pamięci USB	51
Logowanie się do konta HEOS	35	Odtwarzanie muzyki z pamięci Bluetooth	52
Wybór pokoju/urządzenia	35	Parowanie urządzenia HEOS z posiadanymi urządzeniami Bluetooth	52
Słuchanie tej samej muzyki w wielu pokojach	36	Odtwarzanie muzyki z serwisów transmisji strumieniowej	53
Grupowanie pokoiów	36	Dodawanie usługi muzycznej	53
Rozgrupowanie pokoiów	37	Zmiana ustawień usługi muzycznej	53
Grupowanie wszystkich pokoiów (tryb imprezy)	38	Zarządzanie wejściami	54
Rozgrupowanie wszystkich pokoiów	39	Zmiana nazw wejść	54
Wybór utworu muzycznego lub stacji ze źródeł muzycznych	40	Ukrywanie wejścia	54
Zmiana kolejności pozycji w kolejce Teraz odtwarzane	42	Zarządzanie telefonem	55
Usuwanie utworów z kolejki odtwarzania	42	Korzystanie z ulubionych	55
Usuwanie wszystkich utworów z kolejki odtwarzania	43	Dodawanie stacji do HEOS ulubione	55
Zapisywanie list odtwarzania	43	Usuwanie stacji z HEOS ulubione	55
Funkcja Quick Select (Szybkie wybieranie)	44		
Oglądanie telewizji	45		
Oglądanie przekazu z innego urządzenia	46		
Słuchanie radia	47		



Regulacja ustawień	56	Podstawowe rozwiązywanie problemów	63
Regulacja jakości dźwięku	56	Urządzenie HEOS nie może się połączyć z siecią za pomocą kabla audio	63
Zmiana podłączenia telewizora	57	Jeśli pilot telewizora nie działa	63
Regulacja wejścia telewizora	57	Nie można sparować urządzenia przenośnego Bluetooth z urządzeniem HEOS	64
Grupowanie dźwięku telewizora	57	Nie słychać muzyki przesyłanej przez Bluetooth	64
Zmiana nazwy urządzeń w funkcji Quick Select (Szybkiego wybierania)	58	Moje urządzenie HEOS wyłącza się, a dioda LED stanu miga na czerwono	65
Regulacja jaskrawości wskaźnika stanu	58	Muzyka czasami się zacina lub jest opóźniona	65
Aktualizacja systemu	59	Słyszę opóźnienie dźwięku podczas używania zewnętrznego wejścia w moim telewizorze	65
Funkcje zaawansowane	60	Słyszę zniekształcenia, kiedy używam wejścia AUX	66
Działanie bezprzewodowe	60	Podłączanie do sieci WPS	66
Zarządzanie zasilaniem	61	Zerowanie urządzenia HEOS	66
Tryby zasilania	61	Przywracanie ustawień fabrycznych urządzenia HEOS	67
Tryb szybkiego uruchamiania	61	Kontakt z firmą Denon	68
Tryb głębokiego czuwania	62		
Wyłączony	62		



Tabela diody LED stanu	69
Obsługiwane rodzaje plików i kodeków	76
Obsługiwane formaty dźwięku (koncentryczne/optyczne)	76
Dane techniczne	77
Informacja	79
Znaki towarowe	79



Dziękujemy za zakup tego urządzenia HEOS. W celu zapewnienia właściwej obsługi przeczytaj dokładnie niniejszą instrukcję i obsługuj urządzenie zgodnie ze wskazówkami w niej zawartymi.

UWAGA

- NINIEJSZY DOKUMENT ZAWIERA INFORMACJE, KTÓRE MOGĄ ULEC ZMIANIE BEZ POWIADOMIENIA.
Najnowsze informacje można znaleźć w witrynie internetowej <http://www.HEOSbyDenon.com>

Wprowadzenie

Urządzenie HEOS Bar wchodzi w skład bezprzewodowego zestawu multi-room firmy HEOS, dzięki któremu można cieszyć się ulubioną muzyką w dowolnym miejscu w domu. Wykorzystując istniejącą sieć domową oraz aplikację HEOS w urządzeniu z systemem iOS lub Android™, można wyszukiwać, przeglądać i odtwarzać pliki muzyczne z własnej biblioteki lub z wielu internetowych serwisów muzycznych oferujących transmisję strumieniową.

- Prawdziwy zestaw multi-room — można odtwarzać różne utwory w różnych pokojach lub ten sam utwór we wszystkich pokojach
- Szybka i łatwa konfiguracja dzięki wykorzystaniu istniejącej sieci domowej
- Najlepsza w branży funkcja mikrosekundowej synchronizacji dźwięku między urządzeniem HEOS
- Legendarna jakość dźwięku firmy Denon
- Jeśli się spieszysz, możesz już zacząć słuchać muzyki, wykonując czynności opisane w Skróconej instrukcji obsługi HEOS (znajdującej się w opakowaniu razem z urządzeniem HEOS).



Prosimy o zapoznanie się z niniejszą Instrukcją obsługi w celu uzyskania dokładniejszych informacji na temat funkcji i zalet urządzenia HEOS Bar.



Przed rozpoczęciem

UWAGA

- Jeśli zainstalowano już co najmniej jedno urządzenie HEOS, można od razu przejść do rozdziału "Dodawanie większej liczby urządzeń HEOS" (📖 str. 25).

Wymagania systemowe

Przed zainstalowaniem urządzenia HEOS, należy zapoznać się z poniższymi wymaganiami. Ich spełnienie jest konieczne.

■ Wymagania dotyczące sieci

Router bezprzewodowy – Aby można było korzystać z systemu muzycznego HEOS, w domu musi być dostępna działająca bezprzewodowa sieć lokalna (Wi-Fi) lub sieć Ethernet. Nawet po podłączeniu do sieci Ethernet do sterowania systemem za pomocą aplikacji HEOS wymagane jest połączenie Wi-Fi z routerem. Jeśli nie masz w domu sieci bezprzewodowej, skontaktuj się z lokalnym dealerem firmy Denon lub sklepem elektronicznym w celu zakupienia urządzeń i skonfigurowania sieci bezprzewodowej w domu.

Szybkie połączenie internetowe - HEOS uzyskuje dostęp do Internetu w celu odtwarzania muzyki z popularnych internetowych serwisów muzycznych oferujących transmisję strumieniową. HEOS obsługuje także aktualizacje oprogramowania, które są dostarczane za pośrednictwem domowego łącza internetowego. Najlepsze rezultaty uzyskuje się przy zastosowaniu łącza DSL, telewizji kablowej lub światłowodowego. W przypadku używania wolniejszych łączy internetowych, jak np. łącza satelitarne, mogą wystąpić problemy z wydajnością.



■ Wymagania dotyczące sterownika

Bezprzewodowym zestawem multi-room HEOS można sterować przy użyciu bezpłatnej aplikacji HEOS zainstalowanej w dowolnym urządzeniu mobilnym z systemem iOS lub Android. Urządzenie musi spełniać wymienione poniżej wymagania:



Wymagania minimalne — system iOS

- System iOS w wersji 8.0 lub nowszej
- Telefon iPhone® 4S lub nowszy
- iPad® 2 lub nowszy
- Odtwarzacz iPod touch® (5. generacji) lub nowszy



Wymagania minimalne — system Android

- System Android w wersji 4.0 lub nowszej
- Wszystkie rozdzielczości



Zapoznanie się z urządzeniem HEOS Bar

Wypakuj urządzenie HEOS Bar i sprawdź, czy w opakowaniu znajdują się wymienione poniżej elementy:

Urządzenie HEOS Bar

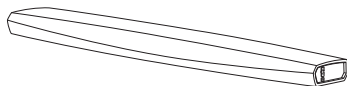

Skrócona instrukcja obsługi



Podziękowanie



Rozszerzony program ochrony
(tylko model północnoamerykański)



Gwarancja
(tylko model północnoamerykański)

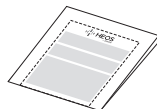

Zasady bezpieczeństwa



Przewód zasilania

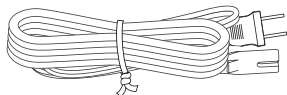

Kabel podłączeniowy 3,5 mm

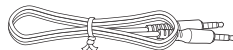

Kabel Ethernet

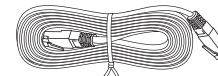

Przewód HDMI

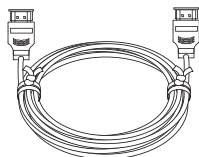

Przewód optyczny

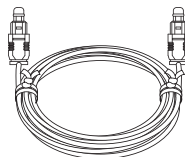

Stopa

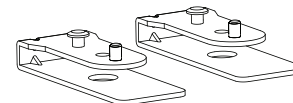
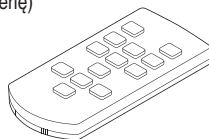
Pilot zdalnego sterowania
(włączając baterię)

Szablon mocowania ściennego

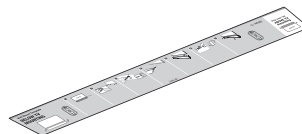
**UWAGA**

- Należy używać przewodu zasilania znajdującego się w opakowaniu urządzenia.



■ Panel przedni

[Montaż stojący]

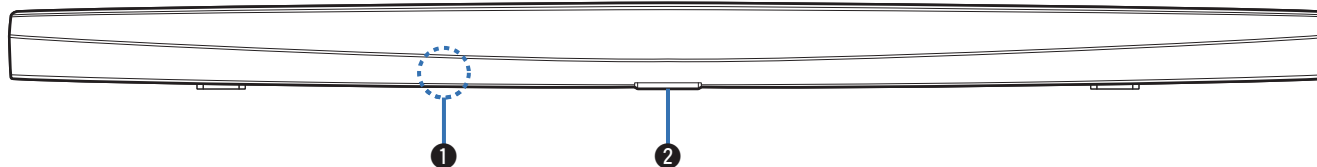

[Montaż na ścianie]

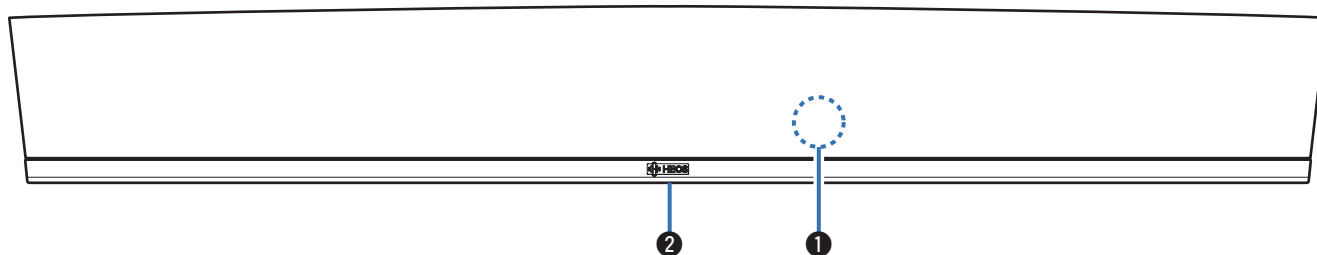

❶ Czujnik zdalnego sterowania

Odbiera sygnały z urządzenia zdalnego sterowania.

❷ Dioda LED stanu

Kolory świecenia diody LED stanu i znaczenie stanów opisano w "Tabela diody LED stanu". (👉 str. 69)



■ Elementy sterujące

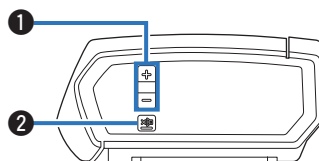

- ❶ **Przyciski zwiększania/zmniejszania głośności (+, -)**
Służą do zwiększania lub zmniejszania głośności urządzenia HEOS.
- ❷ **Przycisk wyciszenia (M)**
Służy do wyciszenia lub włączenia dźwięku urządzenia HEOS.



■ Spód

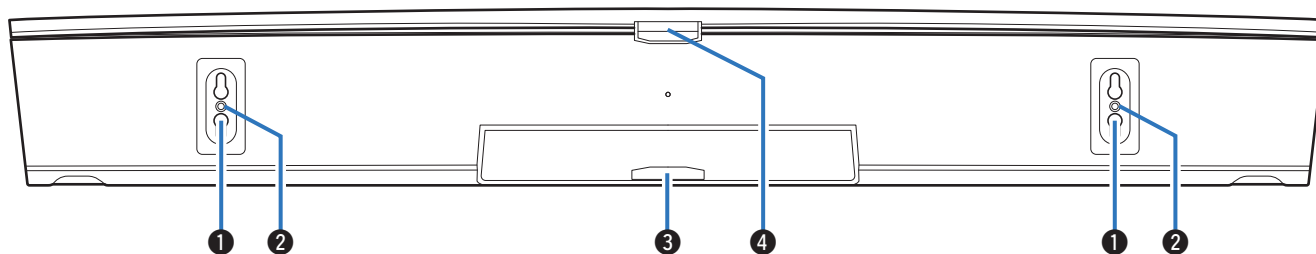

1 Otwór (do montażu na ścianie)

2 Otwór gwintowany (do montażu na ścianie)

Używany do montowania tej jednostki na ścianie lub suficie.

3 Dioda LED stanu (przy montażu na ścianie)

Kolory świecenia diody LED stanu i znaczenie stanów opisano w "Tabela diody LED stanu". (👉 str. 69)

4 Dioda LED stanu (przy montażu stojącym)

Kolory świecenia diody LED stanu i znaczenie stanów opisano w "Tabela diody LED stanu". (👉 str. 69)



■ Panel tylny

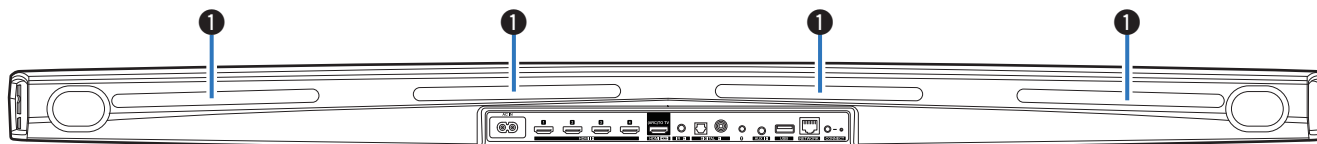

1 Wzmacniacz IR

Sygnaly pilota zdalnego sterowania odebrane przez urządzenie HEOS Bar są retransmitowane z tyłu urządzenia HEOS Bar. (👉 str. 18)



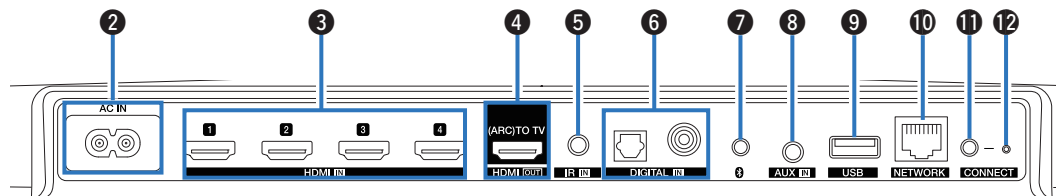

2 Gniazdo zasilania (AC IN)

Służy do podłączania przewodu zasilania. (👉 str. 22)

3 Złącza HDMI (HDMI IN)

Służy do podłączenia urządzeń HDMI za pomocą kabla HDMI. (👉 str. 30)

4 Złącza HDMI do telewizora (HDMI OUT)

Służy do podłączenia do telewizora za pomocą kabla HDMI. (Zgodne z funkcją ARC) (👉 str. 26)

5 Gniazdo REMOTE CONTROL (IR IN)

Służy do podłączaniu odbiorników/nadajników podczerwieni w celu obsługi urządzenia i urządzeń zewnętrznych z innego pokoju. (👉 str. 31)

6 Złącze cyfrowego sygnału audio (DIGITAL IN)

Służy do podłączania urządzeń wyposażonych w wyjścia dźwięku cyfrowego. (👉 str. 30)

7 Przycisk Bluetooth (📶)

Służy do konfiguracji ustawień parowania Bluetooth. (👉 str. 52)

8 Gniazdo AUX (AUX IN)

Służy do podłączania urządzeń audio za pomocą kabla w rozmiarze 1/8 cala (3,5 mm). (👉 str. 30)

Służy do łączenia urządzenia HEOS z siecią bezprzewodową. (👉 str. 24)

9 Port USB

Służy do podłączania urządzeń pamięci masowej USB. (👉 str. 31)

10 Złącze NETWORK

Służy do podłączenia tego urządzenia do sieci Ethernet. (👉 str. 24)

11 Przycisk CONNECT

Służy do konfiguracji sieci Wi-Fi.

12 Dioda LED stanu połączenia

Wskazuje stan tego urządzenia. (👉 str. 69)



■ Pilot zdalnego sterowania

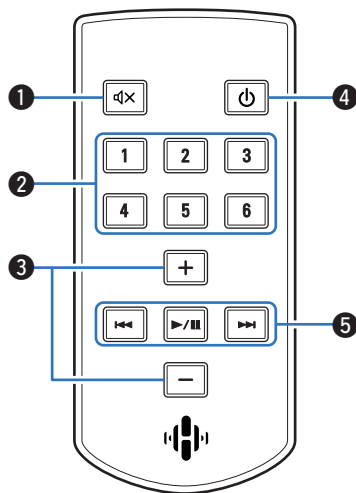

1 Przcisk wyciszenia (🔇)

Służy wyciszeniu wyjścia audio.

2 Przcisk szybkiego wybierania (1 – 6)

Służy do uruchamiania ustawień dla każdego przycisku, na przykład ustawienia źródła wejścia, poziomu głośności i trybu dźwięku. (📖 str. 44)

3 Przciski zwiększania/zmniejszania głośności (+, -)

Służą do dostosowywania poziomu głośności.

4 Przcisk zasilania (🔌)

Służy do przełączania trybu zasilania urządzenia.

5 Przciski systemowe

Służą do wykonywania czynności związanych z odtwarzaniem.

- Przciski Przewiń do tyłu / Przewiń do przodu (⏮, ⏭)
- Przcisk Odtwórz/Pauza (▶/⏸)



Ustawianie urządzenia HEOS Bar

Urządzenie HEOS Bar zostało zaprojektowane z myślą o poprawie jakości dźwięku odbiornika TV i ma pozwolić użytkownikowi cieszyć się dźwiękiem bezprzewodowego zestawu Multi-Room firmy HEOS. Umieść urządzenie HEOS Bar w dogodnym miejscu w pobliżu telewizora.

- Urządzenie HEOS Bar musi znajdować się w zasięgu sieci bezprzewodowej.

Montaż stojący

Urządzenie HEOS Bar należy ustawić jak najbliżej ekranu telewizora. Należy go wyśrodkować względem lewej i prawej krawędzi ekranu, najlepiej maksymalnie kilka cali powyżej lub poniżej ekranu. Najczęściej ustawia się go poniżej ekranu. Czasami takie ustawienie może być trudne z powodu przeszkadzającej podstawy telewizora. Urządzenie HEOS Bar posiada zestaw nóżek, które podnoszą urządzenie HEOS Bar, czyniąc je stabilniejszym i bardziej atrakcyjnym w połączeniu z tym rodzajem telewizora.

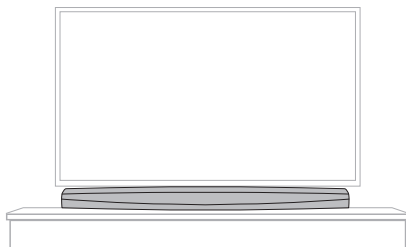

■ Montaż nóżek

Jeżeli musisz umieścić urządzenie HEOS Bar powyżej podstawy stojaka do telewizora, zamontuj dostarczone w zestawie nóżki.

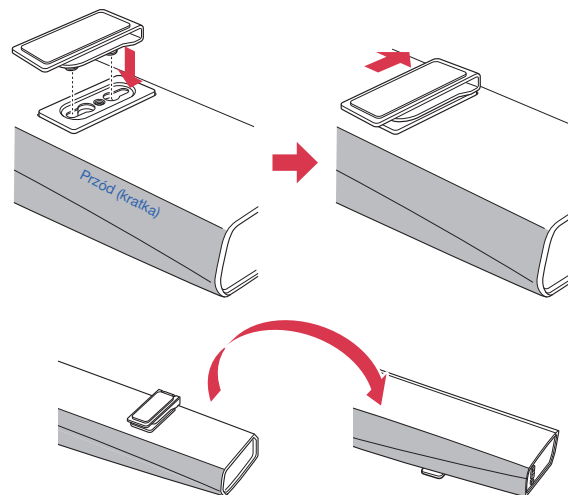

■ Wzmacniacz IR

W zależności od modelu telewizora lub miejsca instalacji odbiornik zdalnego sterowania w telewizorze może być zasłonięty przez urządzenie HEOS Bar, co uniemożliwi korzystanie z pilota, ponieważ jego sygnał nie będzie odbierany przez telewizor.

Sygnał pilota otrzymany przez urządzenie HEOS Bar zostanie przekazany do telewizora przez nadajnik z tyłu urządzenia HEOS Bar.

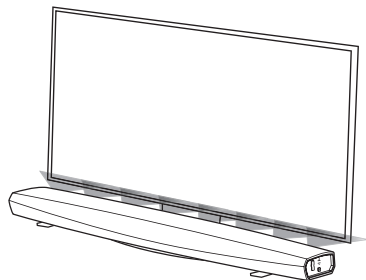

Montaż na ścianie

Urządzenie HEOS Bar można zamontować na ścianie za pomocą zintegrowanych otworów montażowych. Szablon montażowy znajduje się w kartonie produktu. Używając poziomnicy, umieść i przyklej szablon do ściany w żądanym miejscu. Zainstaluj mocowania* wykorzystując szablon montażowy jako pomoc, po czym zdejmij go ze ściany. Podłącz kable audio i zasilający przed zamontowaniem urządzenia HEOS Bar na ścianie.

* Zapytaj osobę, która zna typ ścian w Twoim mieszkaniu, jakie poleca mocowania do prawidłowego zawieszenia głośnika.



UWAGA

- Z uwagi na bezpieczeństwo, zleć montaż ścienny wykwalifikowanej osobie.
- Aby bezpiecznie korzystać z urządzenia, nie stawiaj ani nie zawieszaj na nim żadnych przedmiotów.
- Przymocuj kable połączeniowe do ściany, aby nie można było za nie pociągnąć ani się o nie potknąć, powodując upadek urządzenia. Po zakończeniu prac montażowych sprawdź, czy urządzenie jest bezpiecznie zamocowane. Zaleca się montaż linki zabezpieczającej (nie znajduje się w zestawie) w otworze na linkę zabezpieczającą na spodzie urządzenia HEOS Bar, aby zapobiec obrażeniom ciała użytkownika i innych osób lub uszkodzeniu mienia w razie przypadkowego upadku urządzenia HEOS Bar.
- Należy również okresowo sprawdzać bezpieczeństwo urządzenia w zakresie ryzyka jego upadku.
- Firma Denon nie ponosi żadnej odpowiedzialności za szkody, obrażenia lub wypadki spowodowane przez problemy z miejscem lub metodą montażu.



Przed użyciem urządzenia zdalnego sterowania

Pilot zdalnego sterowania ma wbudowaną litową baterię.
Przed użyciem wyciągnij arkusz izolacyjny.

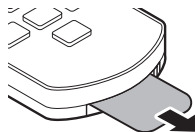

Wymiana baterii

1. Pociągnij w prawo za wgłębienie z lewej strony obudowy na baterie u dołu tylnej strony pilota zdalnego sterowania.
2. Teraz pociągnij w dół obudowę na baterię.

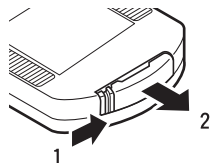

3. Włóż litową baterię (CR2025) w prawidłowy sposób do komory na baterię według wskazań.
4. Umieść obudowę na baterię w pozycji początkowej.

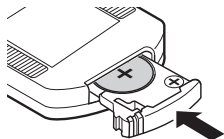

UWAGA

- W trakcie wkładania baterii upewnij się, że wykonujesz to w odpowiednim kierunku, zgodnie z oznaczeniami ⊕ i ⊖ w komorze baterii.
- W przypadku wycieku baterii natychmiast ją wymień i zutylizuj. W takim przypadku istnieje ryzyko poparzeń, jeśli płyn wejdzie w kontakt ze skórą lub ubraniami, dlatego należy zachować szczególną ostrożność. Jeśli przypadkowo dojdzie do takiego kontaktu, wówczas miejsce należy przemyć bieżącą wodą i skonsultować się z lekarzem.
- Usuń baterię z pilota zdalnego sterowania, jeśli urządzenie nie będzie używane przez dłuższy okres czasu.



■ Zasięg urządzenia zdalnego sterowania

W trakcie obsługi kieruj pilot zdalnego sterowania w stronę czujnika zdalnego sterowania.

[Montaż stojący]

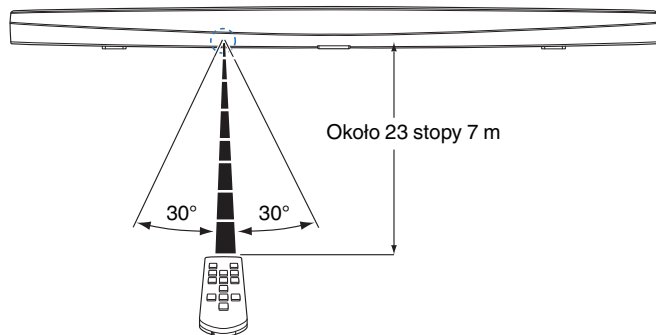

[Montaż na ścianie]

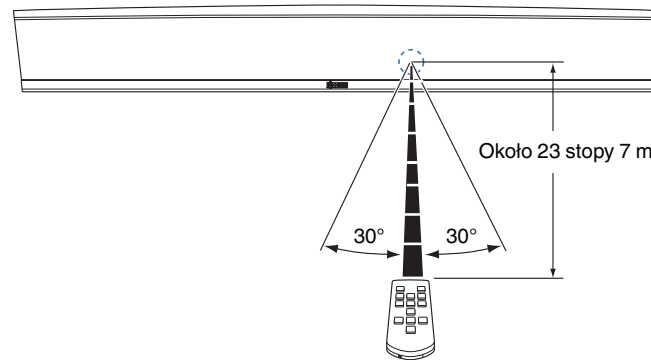

Zasilanie urządzenia HEOS Bar

Podłącz dostarczony w zestawie przewód zasilania do gniazda z tyłu HEOS Bar, a jego drugi koniec do gniazdka ściennego.

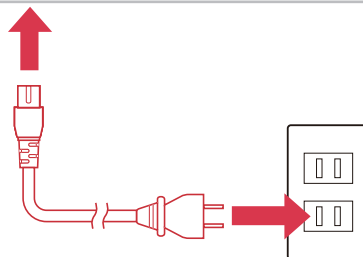
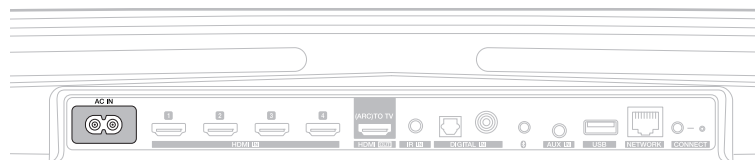

Ameryka Północna
(AC 120 V, 60 Hz)

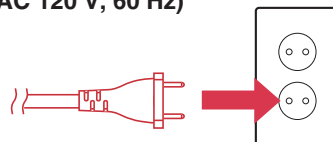

Europa
(AC 220 – 240 V, 50/60 Hz)



Pobieranie aplikacji HEOS

HEOS to główna aplikacja służąca do sterowania systemem głośników. Przy użyciu urządzenia mobilnego i aplikacji HEOS można skonfigurować system HEOS i sterować nim, przeglądać i wyszukiwać muzykę, wykonując wszystkie te operacje palcem na ekranie, z dowolnego miejsca w domu.

Pobierz aplikację HEOS dla systemu iOS lub Android, wyszukując aplikację "HEOS" w sklepie App Store®, Google Play™ lub Amazon.



Powyższe dane techniczne mogą ulec zmianie ze względu na ulepszenia i zmiany konstrukcyjne.



Konfigurowanie pierwszego urządzenia HEOS Bar

Po umieszczeniu urządzenia HEOS Bar w pokoju i pobraniu aplikacji HEOS można przystąpić do konfigurowania urządzenia HEOS Bar i odtwarzania muzyki. Wystarczy wykonać kilka czynności, aby podłączyć urządzenie HEOS Bar do istniejącej sieci domowej:

Przeostroga

- NIE należy podłączać przewodu Ethernet, jeśli urządzenie HEOS Bar będzie połączone z siecią bezprzewodową. Jeśli urządzenie HEOS Bar ma być podłączone do sieci przewodowej, należy użyć do tego celu przewodu Ethernet i podłączyć urządzenie HEOS Bar do sieci lub routera.

1 Upewnij się, że urządzenie mobilne jest podłączone do sieci bezprzewodowej (tej samej, do której chcesz podłączyć urządzenie HEOS Bar).

Można to sprawdzić w menu Ustawienia — Wi-Fi urządzenia z systemem iOS lub Android.

UWAGA

- Jeśli sieć bezprzewodowa jest zabezpieczona, trzeba podać hasło, aby się z nią połączyć.

2 Upewnij się, że masz pod ręką dostarczony przewód 1/8 cala (3,5 mm).

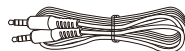

3 Uruchom aplikację HEOS na urządzeniu mobilnym.



4 Naciśnij przycisk “Ustaw teraz” w górnej części ekranu.

5 Postępuj zgodnie z instrukcjami w celu połączenia urządzenia HEOS Bar z siecią bezprzewodową.

Ustawienia Wi-Fi z urządzenia mobilnego zostaną skopiowane do urządzenia HEOS Bar przy użyciu przewodu audio.

UWAGA

- Jeżeli występują problemy z podłączeniem urządzenia HEOS, przejdź do rozdziału Rozwiązywanie problemów . (🔍 str. 63)



Dodawanie większej liczby urządzeń HEOS

Bezprzewodowy zestaw multi-room HEOS umożliwia automatyczne synchronizowanie odtwarzania dźwięku przez wiele urządzeń HEOS. Dzięki temu dźwięk odtwarzany w różnych pokojach jest idealnie zsynchronizowany i brzmi doskonale. Do systemu HEOS można dodać maksymalnie 32 urządzenia.

Dodawanie przewodowych urządzeń HEOS

Wystarczy podłączyć urządzenie HEOS do sieci domowej przewodem Ethernet i urządzenie HEOS pojawi się jako nowe pomieszczenie na ekranie "Pomieszczenia" w aplikacji HEOS.

Aby ułatwić obsługę, można nadawać nazwy urządzeniom HEOS i wskazywać, w którym pokoju są zamontowane.



- Stosuj wyłącznie ekranowane kable STP lub ScTP LAN dostępne w sklepach detalicznych (zalecane jest stosowanie kabli kategorii CAT-5 lub wyższej).
- Nie podłączaj złącza NETWORK bezpośrednio do portu LAN/złącza Ethernet na komputerze.

Dodawanie bezprzewodowych urządzeń HEOS

Do systemu HEOS można podłączyć dodatkowe bezprzewodowe urządzenia HEOS, wybierając "Dodaj urządzenie" w menu ustawień aplikacji HEOS i wykonując poniższe czynności:

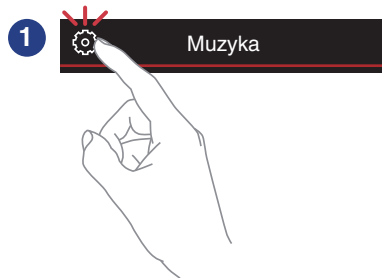

Podłączanie urządzeń

“Kreatora ustawień” można zawsze uruchomić z menu ustawień, jeżeli chcemy zmienić konfigurację. “Zmiana podłączenia telewizora” (🔍 str. 57)

Podłączanie do telewizora

■ Połączenie HDMI

Możesz odtwarzać wysokiej jakości obraz i dźwięk, podłączając to urządzenie do telewizora lub innego urządzenia, na przykład nagrywarki Blu-ray Disc lub konsoli do gier za pomocą kabla HDMI, aby przesyłać cyfrowy sygnał wideo o wysokiej rozdzielczości i sygnał audio z płyt Blu-ray.

- Funkcja ARC (Audio Return Channel)

To urządzenie może odtwarzać dźwięk z telewizora po połączeniu obu urządzeń za pomocą kabla HDMI (*).

* Telewizor także musi obsługiwać funkcję ARC.

■ Konfigurowanie funkcji sterowania HDMI

Włącz funkcję sterowania HDMI w telewizorze.

Jeśli telewizor jest zgodny z funkcją ARC, włącz w nim funkcję ARC. (Szczegółowe informacje zawiera Instrukcja obsługi telewizora).



■ Wyłączanie głośników telewizora

Używając HEOS Bar wyłącz wbudowane głośniki w telewizorze. Zazwyczaj można to zrobić w ekranowym menu konfiguracji telewizora. Poszukaj podmenu “Audio” lub “Dźwięk”, a następnie pozycji “Głośniki wyłączone”, “Wyłącz głośniki”, “Głośniki zewnętrzne” lub podobnej. Niektóre telewizory mają przełącznik na tylnym panelu, służący do wyłączania wbudowanych głośników.

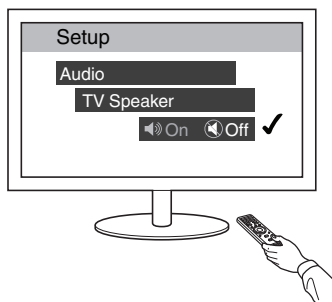

■ Odtwarzanie sygnału HDMI (ARC) — najlepszy wybór

Jeśli telewizor ma złącze HDMI z funkcją ARC (Audio Return Channel), podłącz go do jednego z wejść HDMI urządzenia HEOS Bar. Pozwoli to uzyskać najlepszą jakość dźwięku i zapewni inne korzyści.

- 1** Połącz złącze HDMI telewizora z funkcją ARC (Audio Return Channel) ze złączem HDMI OUT (ARC) w zestawie HEOS Bar za pomocą dostarczonego kabla HDMI.
- 2** Wybierz “TV” na zakładce Muzyka.
- 3** Wybierz nazwę zestawu HEOS Bar, do którego podłączono telewizor w punkcie 1.
- 4** Dźwięk z telewizora może być odtwarzany bezpośrednio przez zestaw HEOS Bar.

UWAGA

- Telewizor także musi obsługiwać funkcję ARC.
Włącz funkcję sterowania HDMI w telewizorze. Szczegółowe informacje zawiera Instrukcja obsługi telewizora.
- Aby automatycznie zmienić wejście, można skonfigurować domyślne wejście TV w menu ustawień. “Regulacja wejścia telewizora” (🔧 str. 57)

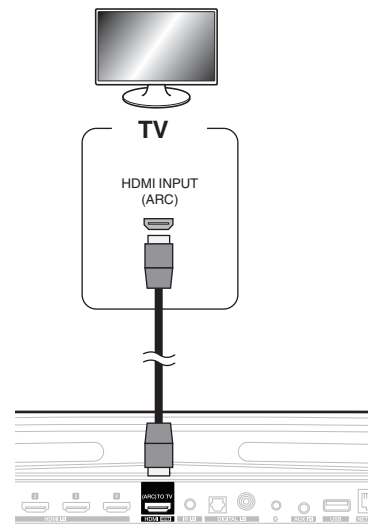

■ Odtwarzanie sygnału HDMI (bez ARC) — lepszy wybór

Służy do podłączenia telewizora, który nie jest zgodny z funkcją ARC (Audio Return Channel), przy użyciu przewodu HDMI i przewodu audio.

- 1** Połącz złącze HDMI telewizora ze złączem HDMI OUT (ARC) w zestawie HEOS Bar za pomocą dostarczonego kabla HDMI.
- 2** Podłącz telewizor do zestawu HEOS Bar za pomocą dostarczonego kabla optycznego lub kabla koncentrycznego (nie znajduje się w zestawie).
- 3** Wybierz “TV” na zakładce Muzyka.
- 4** Wybierz nazwę zestawu HEOS Bar, do którego podłączono telewizor w punkcie 1 i 2.
- 5** Dźwięk z telewizora może być odtwarzany bezpośrednio przez zestaw HEOS Bar.

UWAGA

- Nie można odtwarzać dźwięku z telewizora na tym urządzeniu, jeśli telewizor zostanie podłączony tylko kablem HDMI.
- Aby automatycznie zmienić wejście, można skonfigurować domyślne wejście TV w menu ustawień. “Regulacja wejścia telewizora” (🔧 str. 57)

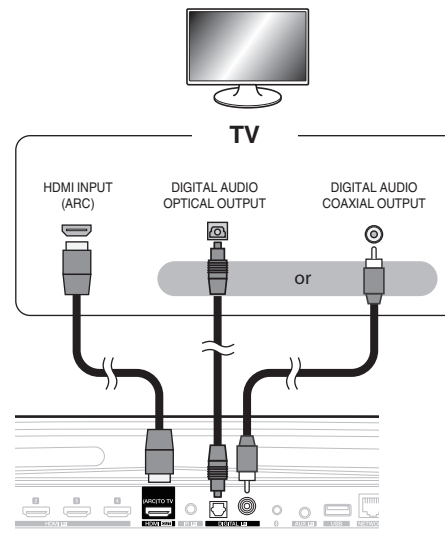

Podłączanie innych urządzeń

■ Podłączanie zestawu urządzeń HDMI

Możesz odtwarzać z urządzenia ze złączem HDMI, na przykład nagrywarki Blu-ray Disc lub konsoli do gier.

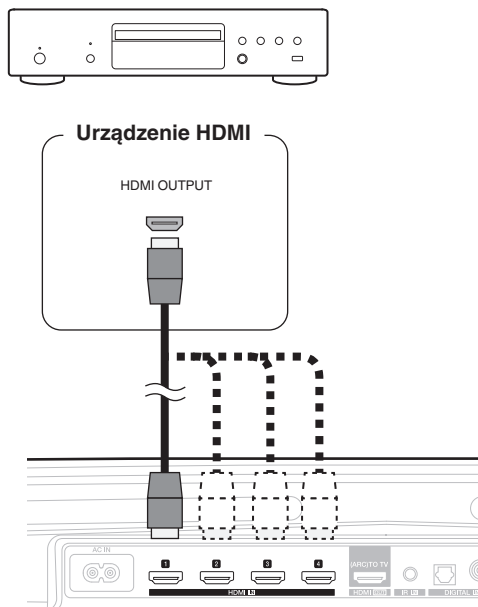

■ Podłączanie do urządzenia odtwarzającego audio

Podłącz wejście COAXIAL IN, OPTICAL IN lub AUX IN do urządzenia odtwarzającego dźwięk (odtwarzacz CD, przenośny odtwarzacz muzyki itp.) za pomocą odpowiednich przewodów.

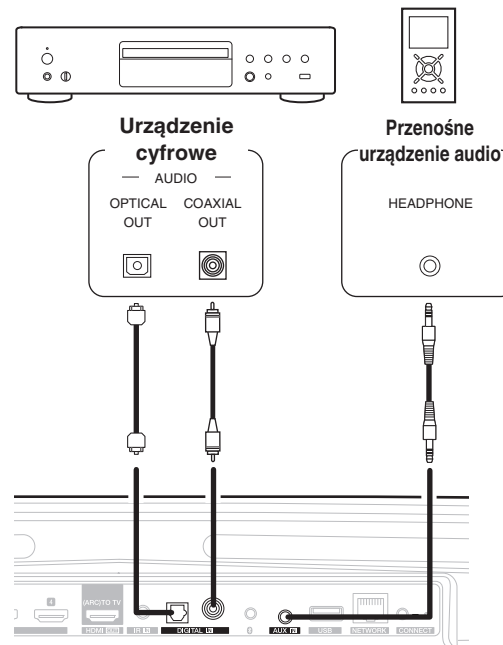

■ Podłączanie do urządzenia pamięci masowej USB

Podłącz urządzenie pamięci masowej USB sformatowane jako FAT32, na którym znajdują się pliki muzyczne, do dowolnego dostępnego portu USB.

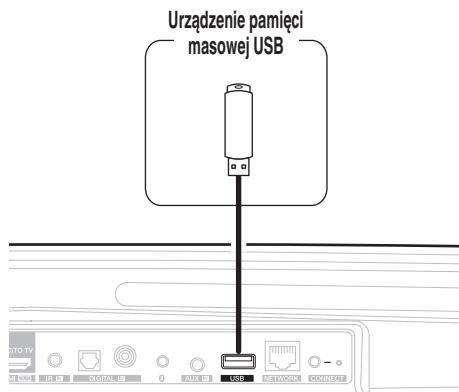

■ Wzmacniacz IR

Można dalej sterować nim pilotem, podłączając do urządzenia odbiornik sygnału pilota (sprzedawany oddzielnie).

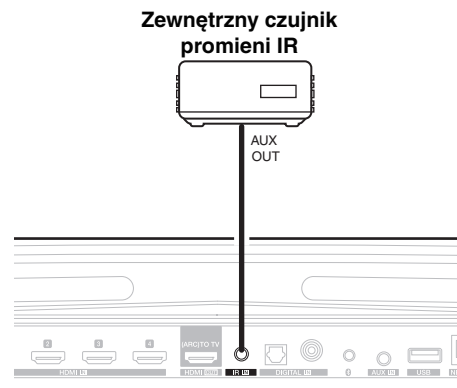

Parowanie głośnika HEOS Subwoofer i głośników dźwięku przestrzennego

Urządzenie HEOS Bar może być używane jako system wielokanałowy, jeżeli zostanie sparowane z głośnikami HEOS lub subwooferem HEOS.

- 1** Dotknij ikony ustawień  w lewym, górnym rogu menu głównego “Muzyka” w celu wyświetlenia menu Ustawienia.
- 2** Wybierz “HEOS Bar” z menu “My Devices” (Moje urządzenia).
- 3** Uruchom Kreatora ustawień.

Kreator ustawień poprowadzi Cię przez proces parowania urządzenia HEOS Bar.

UWAGA

- Subwoofer HEOS oraz głośniki dźwięku przestrzennego muszą być podłączone do sieci bezprzewodowej zanim zostaną sparowane.

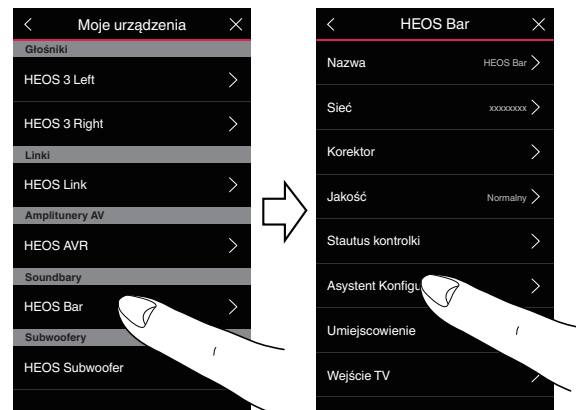

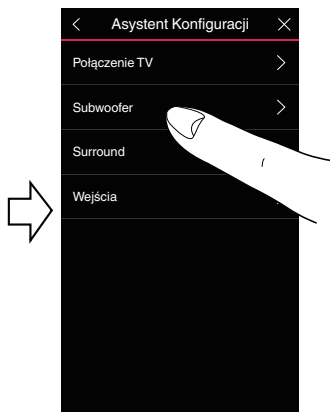

■ Parowanie głośnika HEOS Subwoofer

- 1 Wybierz “Subwoofer”.
- 2 Wybierz “HEOS Subwoofer”, a następnie dotknij przycisku NEXT (DALEJ).

UWAGA

- Po ukończeniu parowania, skonfiguruj ustawienia głośnika HEOS Subwoofer. Aby wybrać normalną konfigurację wybierz “Optymalne dla HEOS Bar”. Ustawienia są zoptymalizowane dla urządzenia HEOS Bar.

■ Dodawanie głośników dźwięku przestrzennego

- 1 Wybierz “Głośniki dźwięku przestrzennego”.
- 2 Wybierz “Bezprzewodowe głośniki HEOS” lub “HEOS Amp” i dotknij przycisku NEXT (DALEJ).
Wybierz urządzenie, które chcesz dodać i dotknij przycisku NEXT (DALEJ).



■ Rozłączanie głośnika HEOS Subwoofer i głośników dźwięku przestrzennego

- 1 Dotknij ikony ołówka  w prawym górnym rogu menu “Pomieszczenia”.
- 2 Wybierz “HEOS Bar”.
- 3 Wybierz z listy urządzenie, które chcesz rozłączyć.

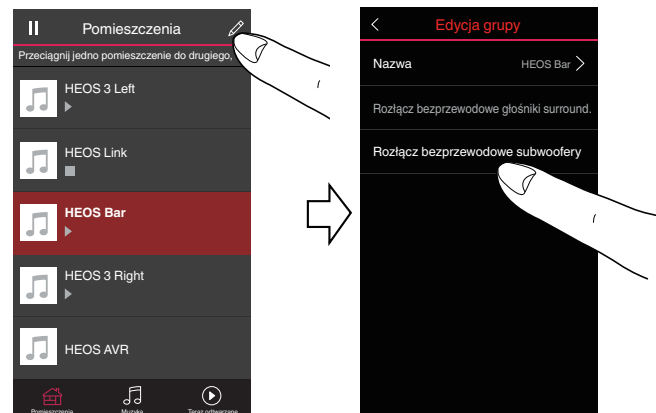

Obsługa urządzenia HEOS Bar

Po połączeniu urządzenia HEOS do sieci i zainstalowaniu aplikacji HEOS na urządzeniu przenośnym, można przystąpić do słuchania ulubionej muzyki. Możesz odtwarzać różne utwory w każdym pomieszczeniu lub wszędzie tę samą muzykę. Ty decydujesz!

Konto HEOS

■ Konto HEOS — co to jest?

Konto HEOS to konto główne lub “klucz” do zarządzania wszystkimi usługami muzycznymi HEOS przy użyciu jednej nazwy użytkownika i jednego hasła.

■ Konto HEOS — do czego jest potrzebne?

Konto HEOS umożliwia wprowadzenie w jednym miejscu nazw użytkownika i haseł do wszystkich usług muzycznych. Dzięki temu można szybko i łatwo używać aplikacji do sterowania wieloma usługami na różnych urządzeniach. Wystarczy zalogować się do konta HEOS na dowolnym urządzeniu, aby uzyskać dostęp do wszystkich powiązanych usług muzycznych, historii odtwarzania i własnych list odtwarzania, nawet podczas wizyty u znajomego i odtwarzania muzyki na jego systemie HEOS.

■ Logowanie się do konta HEOS

Przy pierwszej próbie uzyskania dostępu do dowolnej usługi muzycznej z menu głównego “Muzyka” w aplikacji HEOS zostanie wyświetlony monit o zalogowanie się do konta HEOS.

Wybór pokoju/urządzenia

1 Naciśnij zakładkę “Pomieszczenia” i wybierz HEOS Bar, jeśli istnieje więcej urządzeń HEOS.



- Naciśnij ikonę ołówka z prawej strony u góry ekranu. Istnieje możliwość zmiany wyświetlanej nazwy.

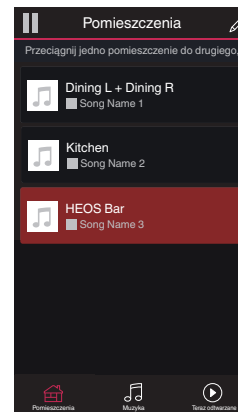

Słuchanie tej samej muzyki w wielu pokojach

System HEOS to prawdziwy zestaw audio multi-room, który umożliwia automatyczne synchronizowanie odtwarzania dźwięku przez wiele urządzeń HEOS. Dzięki temu dźwięk dochodzący z różnych pomieszczeń jest idealnie zsynchronizowany i brzmi doskonale!

Do systemu HEOS można dodać maksymalnie 32 urządzenia HEOS. W jedną grupę, działającą jak gdyby to było jedno urządzenie HEOS, można połączyć do 16 pojedynczych urządzeń HEOS.

■ Grupowanie pokoiów

- 1 Naciśnij i przytrzymaj palec na symbolu pokoju, w którym nie jest odtwarzana muzyka.**
- 2 Przeciągnij go na pokój, w którym jest odtwarzana muzyka (oznaczonego czerwoną obwódką) i oderwij palec od ekranu.**

Obydwa pokoje zostaną połączone w jedną grupę i w obydwu pokojach będzie odtwarzana ta sama muzyka.



- Jeśli ścieżka audio z jednostki połączonej urządzeniem jest odtwarzana w grupie, istnieje możliwość odtwarzania tylko z wejścia 2-kanalowego PCM HDMI oraz zacisków cyfrowych i analogowych.
- Łączenia w grupę nie można przeprowadzić kiedy to urządzenie odtwarza dźwięk z telewizora lub z wejścia zewnętrznego. Włącz opcję "Grupowanie dźwięku TV", aby korzystać z funkcji grupowania. (🔗 str. 57)

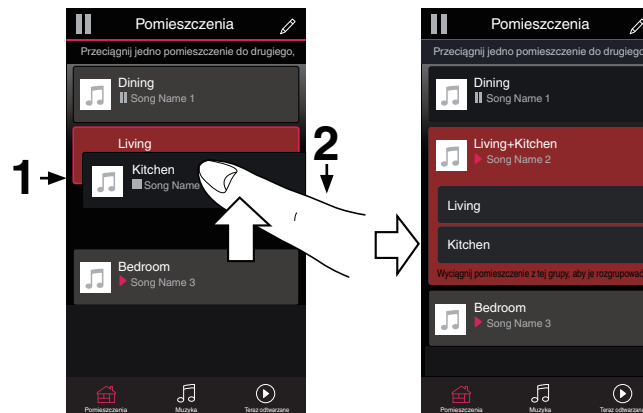

■ Rozgrupowanie pokoi

1 Naciśnij i przytrzymaj palec na symbolu pokoju, który chcesz usunąć z grupy.

2 Przeciągnij go poza grupę i oderwij palec od ekranu.

Zakończy się odtwarzanie muzyki w pokoju, który został usunięty z grupy. Odtwarzanie będzie kontynuowane w pozostałych pokojach.

UWAGA

- Nie można usunąć pierwszego pokoju, w którym rozpoczęto odtwarzanie przed grupowaniem.

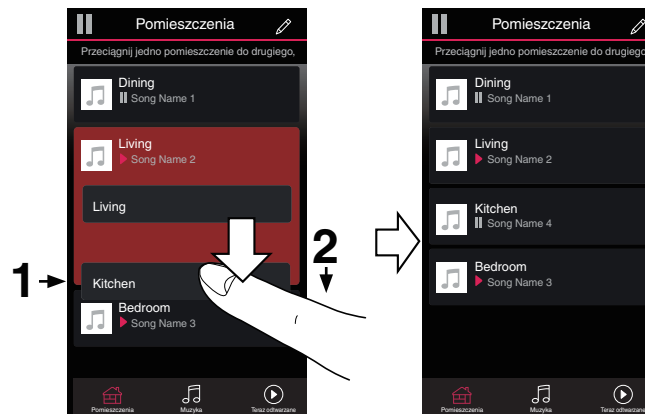

■ Grupowanie wszystkich pokojów (tryb imprezy)

Można łatwo zgrupować 16 pokoi w Tryb imprezy, wykonując gest “szczypania”.

1 Umieść dwa palce na ekranie nad listą pokoiów.

2 Szybko zsuń dwa palce i oderwij je od ekranu.

Głośniki z wszystkich pokoiów zostaną połączone w jedną grupę; przez głośniki będzie synchronicznie odtwarzana ta sama muzyka.



■ Rozgrupowanie wszystkich pokoi

Można łatwo rozgrupować wszystkie pokoje i zakończyć tryb imprezy, wykonując gest “rozsunięcia palców”.

- 1 Umieść dwa złączone palce na ekranie nad listą pokoi.**
- 2 Szybko rozsuń dwa palce i oderwij je od ekranu.**
Wszystkie pokoje zostaną rozgrupowane.



Wybór utworu muzycznego lub stacji ze źródeł muzycznych

- 1 Naciśnij zakładkę “Muzyka”, aby wybrać źródło muzyki.

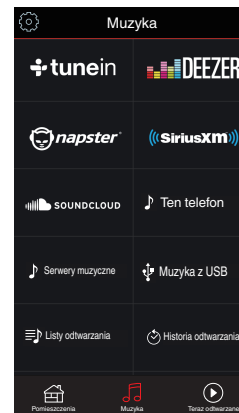

- Nie wszystkie usługi muzyki mogą być dostępne w lokalizacji.



2 Przeszukaj muzykę do odtworzenia.

Po wyborze ścieżki audio lub radiostacji aplikacja automatycznie przejdzie do ekranu "Teraz odtwarzane".



- Po wybraniu ścieżki audio do odtwarzania pojawi się pytanie, czy chcesz ją dodać do kolejki.

Odtwórz teraz:	Umożliwia umieszczenie pozycji w kolejce po obecnie odtwarzanym utworze i jej natychmiastowe odtworzenie.
Odtwórz teraz i zastąp kolejkę:	Umożliwia skasowanie kolejki i natychmiastowe odtworzenie wybranej pozycji.
Odtwórz następnym:	Umożliwia umieszczenie pozycji w kolejce po obecnie odtwarzanym utworze i jej odtworzenie po zakończeniu tego utworu.
Dodaj na koniec kolejki:	Umożliwia dodanie pozycji na końcu kolejki.



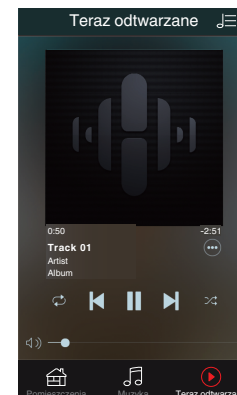
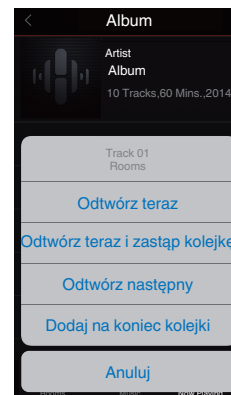

- Po wyborze radiostacji następujące pozycje zostaną wyświetlone.

Odtwórz teraz:	Natychmiast odtwarza wybrana pozycję.
Dodaj do ulubionych HEOS:	Dodaje stację do HEOS ulubione.





Zmiana kolejności pozycji w kolejce Teraz odtwarzane

Po dodaniu utworów do kolejki można zmienić ich kolejność lub usunąć niektóre z nich:

- 1 Dotknij zakładki “Teraz odtwarzane”.
- 2 Dotknij ikony kolejki  w prawym, górnym rogu ekranu.
- 3 Dotknij ikony ołówka  w celu uruchomienia trybu edycji.
- 4 Zmień kolejność utworów w kolejce, przeciągając ikonę listy  (z prawej strony każdego utworu) w górę lub w dół.

Usuwanie utworów z kolejki odtwarzania



Z kolejki Now Playing można usuwać utwory jeden po drugim:

- 1 Dotknij zakładki “Teraz odtwarzane”.
- 2 Dotknij ikony kolejki  w prawym, górnym rogu ekranu.
- 3 Dotknij ikony ołówka  w celu uruchomienia trybu edycji.
- 4 Wybierz utwór(y), który(e) chcesz usunąć.
- 5 Dotknij ikony usuwania , aby usunąć wszystkie wybrane utwory z kolejki odtwarzania.





Usuwanie wszystkich utworów z kolejki odtwarzania

Z kolejki Now Playing można usunąć wszystkie utwory:

- 1 Dotknij zakładki “Teraz odtwarzane”.
- 2 Dotknij ikony kolejki  w prawym, górnym rogu ekranu.
- 3 Dotknij ikony Usun , aby potwierdzić usunięcie wszystkich utworów z kolejki.

Zapisywanie list odtwarzania

Kolejkę Now Playing można zapisać jako listę odtwarzania HEOS. Taką listę można otworzyć w późniejszym czasie. Nowa lista odtwarzania będzie dostępna po dotknięciu przycisku Playlists na zakładce “Muzyka” każdej aplikacji do sterowania połączonej z systemem HEOS.

- 1 Dotknij zakładki “Teraz odtwarzane”.
- 2 Dotknij ikony kolejki  w prawym, górnym rogu ekranu.
- 3 Dotknij ikony zapisu .
- 4 Wpisz nazwę listy odtwarzania i dotknij ikony zapisu .



Funkcja Quick Select (Szybkie wybieranie)

Ustawienia źródła wejściowego, poziomu głośności i trybu surround mogą być zapisane w przyciskach szybkiego wybierania (1 – 6).

- 1** W celu zapisania aktualnych ustawień skieruj pilot zdalnego sterowania w stronę urządzenia, a następnie naciśnij i przytrzymaj przez 3 sekundy przycisk szybkiego wybierania (1 – 6), który chcesz zapisać.



- Dioda LED stanu na jednostce głównej miga po zakończeniu rejestracji.
- Można dokonać rejestracji, korzystając z aplikacji HEOS.
- Możesz zmienić nazwę szybkiego wybierania aplikacji HEOS. (🔗 str. 58)

[Ustawienia domyślne]

Przycisk / Nazwa domyślna	Źródło wejścia	Głośność	Tryb dźwięku	Tryb nocny	Wzmacniacz dialogów
Quick Select 1	HDMI 1	35	MOVIE	Wyłączony	Wyłączony
Quick Select 2	HDMI 2	35	MOVIE	Wyłączony	Wyłączony
Quick Select 3	HDMI 3	35	MOVIE	Wyłączony	Wyłączony
Quick Select 4	HDMI 4	35	MOVIE	Wyłączony	Wyłączony
Quick Select 5	HDMI ARC	35	MOVIE	Wyłączony	Wyłączony
Quick Select 6	OPT	35	MOVIE	Wyłączony	Wyłączony



Oglądanie telewizji

1 Włącz telewizor.

HEOS Bar automatycznie zmieni wejście na telewizor.



- Jeżeli nie słyszysz dźwięku z urządzenia HEOS Bar, dotknij opcji "Wejścia" w zakładce Muzyka, a następnie wybierz źródło, z którego chcesz korzystać.
- Aby automatycznie zmienić wejście, można skonfigurować domyślne wejście TV w menu ustawień. "Regulacja wejścia telewizora" (🔧 str. 57)

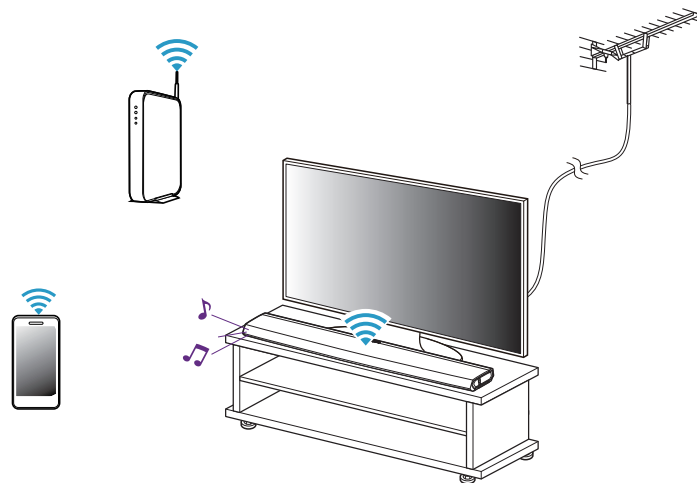

Oglądanie przekazu z innego urządzenia

- 1 Włącz telewizor.**
- 2 Włącz zasilanie urządzenia HDMI takiego jak np. odtwarzacz Blu-ray lub konsola do gier.**
HEOS Bar automatycznie zmieni wejście na urządzenie HDMI.



- Jeżeli HEOS Bar nie zmieni wejścia automatycznie, dotknij opcji "Wejścia" w zakładce Muzyka, a następnie wybierz źródło, z którego chcesz korzystać.
- Ustaw przycisk HDMI w pozycji ON, aby włączyć automatyczne przełączanie wejścia HEOS Bar. (👉 str. 26)

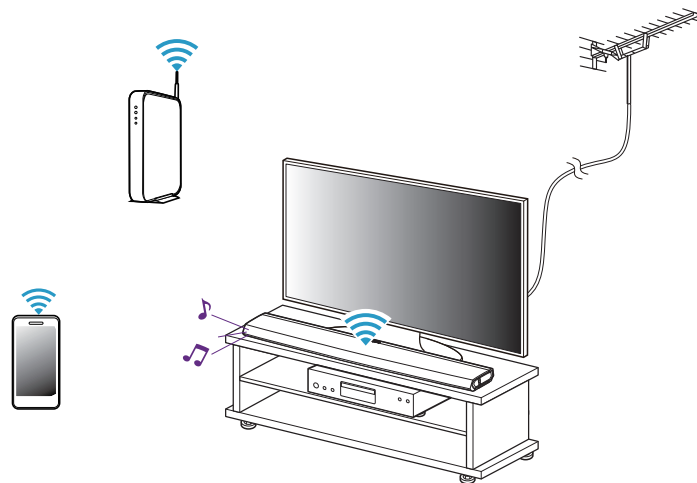

Słuchanie radia

System HEOS zapewnia w każdym miejscu na świecie dostęp do ponad 100 000 bezpłatnych, internetowych stacji radiowych z transmisją strumieniową za pośrednictwem usługi radiowej TuneIn. Wystarczy kliknąć logo TuneIn w menu głównym "Muzyka" i przystąpić do przeglądania 100 000 stacji radiowych podzielonych na popularne kategorie. Wybierz stację radiową, która Ci się podoba.

UWAGA

- Jeśli masz konto TuneIn, możesz zalogować się do usługi TuneIn, wybierając opcje Ustawienia - Źródła muzyki - TuneIn, a następnie uzyskać dostęp do wszystkich stacji radiowych TuneIn z kategorii "Moje Ulubione".

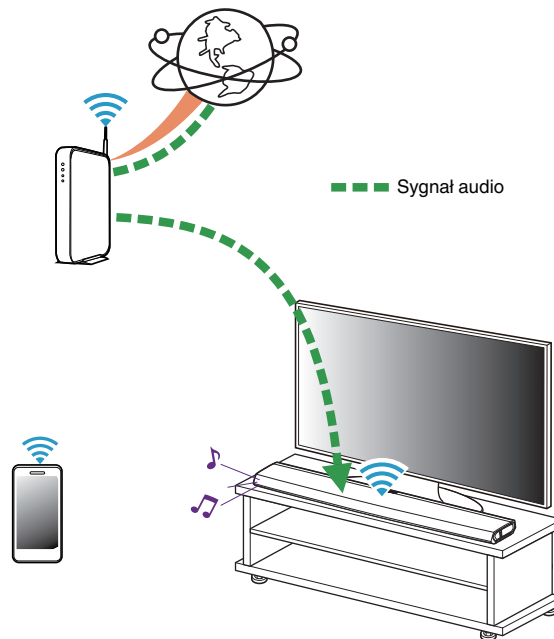

Odtwarzanie muzyki przechowywanej w urządzeniu mobilnym

- 1 Dotknij zakładki “Muzyka”.
- 2 Wybierz “Ten telefon/iPhone/iPod/iPad”.
- 3 Przejdź do plików zapisanych na urządzeniu i wybierz utwór do odtwarzania.

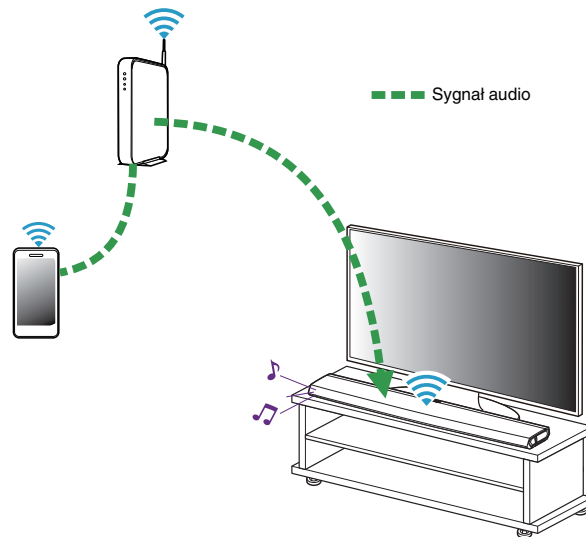

Odtwarzanie muzyki przechowywanej na podłączonych do sieci komputerze lub serwerze NAS

- 1 Wybierz opcję “Serwery muzyczne” w zakładce “Muzyka”.
- 2 Wybierz nazwę podłączonego do sieci komputera lub serwera NAS (Network Attached Storage).
- 3 Przejdź do muzyki zapisanej na komputerze/serwerze NAS i wybierz utwór do odtwarzania.

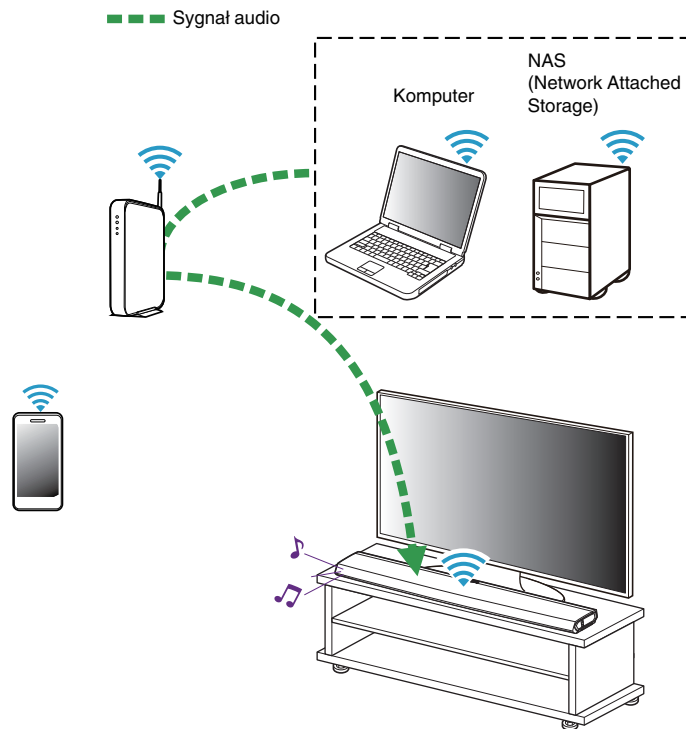

Przesyłanie strumieniowe z zewnętrznego urządzenia audio do urządzenia HEOS

Dźwięk z urządzenia audio można odtwarzać bezpośrednio przez wybrane urządzenie lub skonwertować go na postać cyfrową i wysłać siecią do innych urządzeń HEOS.

- 1** Podłącz zewnętrzne urządzenie audio do wejścia optycznego cyfrowego, analogowego RCA stereo lub 3,5 mm analogowego stereo znajdującego się z tyłu urządzenia HEOS Bar.
- 2** Wybierz opcję “Wejścia” w zakładce “Muzyka”.
- 3** Wybierz nazwę urządzenia HEOS Bar, do wejścia którego podłączono urządzenie audio w punkcie 1.
- 4** Włącz odtwarzanie w urządzeniu audio.

UWAGA

- Po podłączeniu stereofonicznego przewodu audio do gniazda AUX IN, źródło sygnału automatycznie przełącza się na Wejścia.

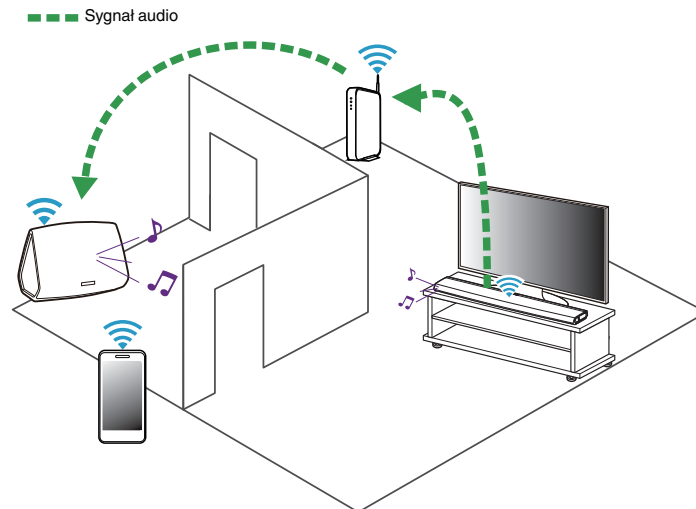

Odtwarzanie muzyki z pamięci USB

- 1** Podłącz sformatowane urządzenie pamięci masowej USB FAT32 do portu USB znajdującego się z tyłu urządzenia HEOS Bar.
- 2** Wybierz opcję “Muzyka z USB” w zakładce “Muzyka”.
- 3** Wybierz nazwę urządzenia HEOS.
- 4** Przejdź do muzyki zapisanej w pamięci USB i wybierz utwór do odtwarzania.

UWAGA

- Jeśli w pamięci USB zapisano dużą liczbę plików muzycznych, nazwa urządzenia HEOS może pojawić się na liście “Muzyka z USB” dopiero po kilku minutach.
- Nie jest możliwe podłączenie i używanie komputera korzystając z portu USB tej jednostki za pomocą kabla USB.

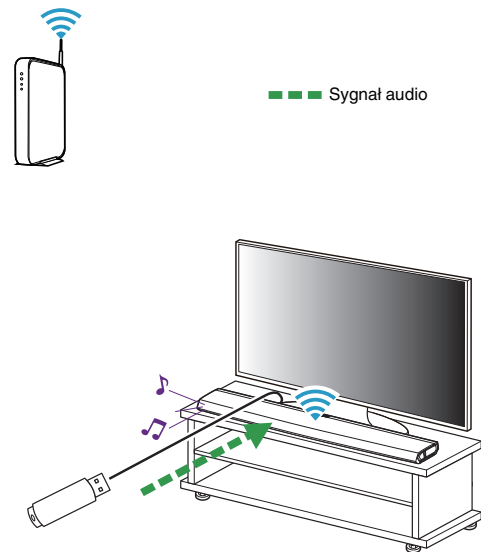

Odtwarzanie muzyki z pamięci Bluetooth

■ Parowanie urządzenia HEOS z posiadanymi urządzeniami Bluetooth

- 1 Włącz funkcję Bluetooth w urządzeniu przenośnym.
- 2 Naciśnij i przytrzymaj przycisk Odtwórz/Pauza przez 3 sekundy, po czym zwolnij przycisk, kiedy dioda stanu LED zamiga dwa razy na zielono.
- 3 Wybierz "HEOS Bar" z listy dostępnych urządzeń Bluetooth.
W ciągu kilku sekund Twoje urządzenie przenośne potwierdzi, że jest połączone z HEOS Bar.
- 4 Rozpocznij odtwarzanie muzyki za pomocą dowolnej aplikacji na urządzeniu. Dźwięk będzie teraz odtwarzany z urządzenia HEOS Bar.

UWAGA

- Rozłącz i ponownie nawiąż połączenia Bluetooth z urządzenia Bluetooth.
- Można również sparować urządzenia poprzez naciśnięcie i przytrzymanie przycisku Bluetooth tyłu urządzenia HEOS Bar.

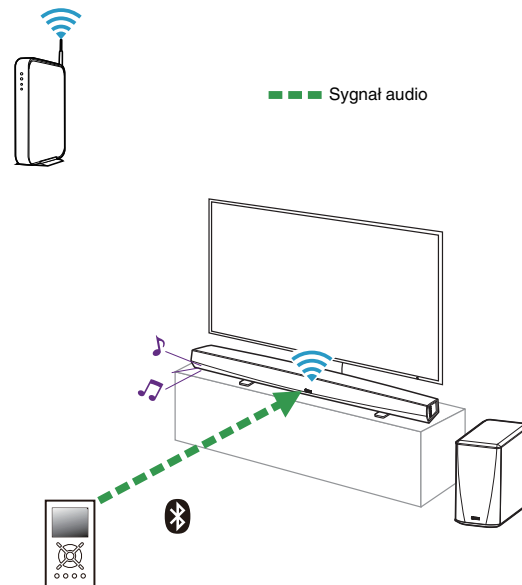

Odtwarzanie muzyki z serwisów transmisji strumieniowej

Music Service to internetowa firma muzyczna, która zapewnia dostęp do bogatej kolekcji muzyki w sposób bezpłatny lub za pośrednictwem płatnej subskrypcji. Zależnie od położenia geograficznego można wybrać różne opcje. Więcej informacji na temat usług dostępnych na danym obszarze można uzyskać w witrynie internetowej <http://www.HEOSbyDenon.com>

■ Dodawanie usługi muzycznej

Po skonfigurowaniu konta HEOS można dodać obsługiwane usługi muzyczne do systemu HEOS, dotykając logo usługi muzycznej w zakładce “Muzyka”.

Postępuj zgodnie z instrukcjami wyświetlanymi na ekranie w celu dodania nazwy użytkownika i hasła do wybranej usługi muzycznej. Dane dotyczące konta wystarczy podać jeden raz, gdyż zostaną one zapamiętane w usłudze HEOS. Nie trzeba będzie ich podawać przy każdym odtwarzaniu muzyki za pośrednictwem usługi muzycznej.

Dodatkowe usługi muzyczne mogą być dostępne w menu Ustawienia - Źródła muzyki - Muzyka Online.

■ Zmiana ustawień usługi muzycznej

- 1 Dotknij zakładki “Muzyka”.
- 2 Kliknij ikonę ustawień  w lewym, górnym rogu ekranu.
- 3 Wybierz “Źródła muzyki”.
- 4 Wybierz “Muzyka Online”.
- 5 Wybierz nazwę usługi muzycznej, którą chcesz edytować.
- 6 Wyloguj się, a następnie ponownie zaloguj, aby powiązać nazwę użytkownika i hasło z kontem HEOS.
- 7 Wybierz opcję “Ukryj na razie”, aby nie dopuścić do wyświetlania logo usługi w menu głównym “Muzyka”.



Zarządzanie wejściami

W razie podłączenia zewnętrznych urządzeń źródłowych audio do dowolnych wejść urządzeń HEOS możesz zmienić domyślne nazwy urządzeń źródłowych, aby opisać dane urządzenie, lub ukryć urządzenia, które nie są używane.

- 1** Dotknij ikony ustawień  w lewym, górnym rogu menu głównego “Muzyka” w celu wyświetlenia menu Ustawienia.
- 2** Wybierz “Źródła muzyki”.
- 3** Wybierz “Wejścia”.
- 4** Wybierz urządzenia HEOS, do których podłączasz zewnętrzne urządzenie źródłowe audio.

■ Zmiana nazw wejść

- 1** Wybierz nazwę wejścia, którą chcesz edytować.
- 2** Wybierz “Nazwa”.
- 3** Wybierz lub wpisz nową nazwę, opisującą podłączone urządzenie.
- 4** Wybierz przycisk Zapisz, aby zapisać zmiany.

■ Ukrywanie wejścia

- 1** Wybierz nazwę wejścia, którą chcesz edytować.
- 2** Ustaw przełącznik “Ukryj wejście” w położeniu ON, aby dane wejście nie było wyświetlane na liście urządzeń w menu głównym “Muzyka”.



Zarządzanie telefonem

Możesz ukryć swój smartfon lub tablet, jeśli nie muszą być widoczne w menu “Źródła muzyki”.

- 1** Dotknij ikony ustawień  w lewym, górnym rogu menu głównego “Muzyka” w celu wyświetlenia menu Ustawienia.
- 2** Wybierz “Źródła muzyki”.
- 3** Wybierz “Ten telefon/iPhone/iPod/iPad”.
- 4** Ustaw przełącznik “Ten telefon/iPhone/iPod/iPad” w położeniu OFF, aby nie dopuścić do wyświetlania logo usługi w menu głównym “Muzyka”.

Korzystanie z ulubionych

HEOS oferuje funkcję “Ulubione HEOS”, która umożliwia dodawanie stacji, które chcesz móc szybko odtwarzać, jako ulubionych. Stacje można wybierać z internetowych zasobów muzycznych, takich jak strumienie “Radio” czy “Station”. Funkcja “Ulubione HEOS” wyświetla listę stacji z różnych serwisów.

■ Dodawanie stacji do HEOS ulubione

Wybierz stację z internetowych zasobów muzycznych. Kiedy zostanie wyświetlony ekran menu obsługi, wybierz opcję “Dodaj Stację do Ulubionych HEOS”.

UWAGA

- Można to także zrobić, wybierając opcję “Dodaj Stację do Ulubionych HEOS” w menu odtwarzanej stacji.

■ Usuwanie stacji z HEOS ulubione

- 1** Dotknij zakładki “Muzyka”.
- 2** Wybierz “Ulubione”.
- 3** Dotknij ikony ołówka  w celu uruchomienia trybu edycji.
- 4** Stuknij “Usuń”, aby usunąć stację.



Regulacja ustawień

Można dostosować ustawienia każdego urządzenia HEOS w systemie:

- 1** Dotknij ikony ustawień  w lewym, górnym rogu menu głównego “Muzyka” w celu wyświetlenia menu Ustawienia.
- 2** Wybierz opcję “Moje urządzenie”, aby wyświetlić listę urządzeń HEOS.
- 3** Wybierz urządzenie HEOS, którego ustawienia chcesz dostosować.

Regulacja jakości dźwięku

Wybiera opcję transkodowania dla retransmisji dźwięku z jednego urządzenia HEOS do innego urządzenia HEOS (lub grupy urządzeń) przez sieć. Kiedy zostanie wybrane ustawienie, źródła dźwięku o wysokiej szybkości transmisji pochodzące z pierwszego urządzenia (takiego jak wejście analogowe, WAV, FLAC oraz PCM) będą transkodowane, aby zapewnić najwyższy poziom niezawodności dla strumienia audio. ( str. 50)

- 1** Wybierz “Jakość”.
- 2** Wybierz “Normalny” (ustawienie domyślne) lub “Wysoki”.



- Jeśli wybrane zostało Wysoki, a jakość dźwięku pogorszyła się podczas przesyłania strumieniowego ze źródeł z jednego urządzenia do innych urządzeń, należy wybrać Normalny (ustawienie domyślne).



Zmiana podłączenia telewizora

Zmieniając podłączenie telewizora, można ponownie uruchomić “Kreatora ustawień”.

1 Wybierz “Kreator ustawień”.

2 Włącz telewizor.

Wybierz, do którego wejścia chcesz podłączyć telewizor.

Regulacja wejścia telewizora

Umożliwi to automatyczne przełączenie do trybu TV po włączeniu telewizora.

1 Wybierz opcję “TV Input” (Wejście telewizora).

Default Input (Wejście domyślne)

Wybierz wejście, z którego chcesz korzystać kiedy opcja TV jest wybrana z zakładki Music (Muzyka).

Autoodtwarzanie

Umożliwia automatyczne przełączanie na domyślne wejście, kiedy wykryty zostaje sygnał na domyślnej linii wejścia.

Grupowanie dźwięku telewizora

Ustaw tę opcję, jeżeli chcesz odtwarzać dźwięk z telewizora lub z wejścia zewnętrznego w tym urządzeniu za pomocą innego urządzenia HEOS.

1 Wybierz opcję “Grupowanie dźwięku TV”.

Włącz

Włącza grupowanie

Audio Delay (Opóźnienie dźwięku)

Konfiguruje opóźnienie dźwięku.

UWAGA

- Dźwięk może się zacinać, jeżeli czas opóźnienia jest zbyt krótki. Jeżeli dźwięk się zacina, wydłuż czas opóźnienia.



Zmiana nazwy urządzeń w funkcji Quick Select (Szybkiego wybierania)

- 1** Wybierz “Quick Select Names” (Nazwy pozycji szybkiego wybierania).
- 2** Wybierz lub wpisz nową nazwę, opisującą urządzenie z listy Quick Select (szybkiego wybierania).
- 3** Dotknij ikony zapisu , aby zapisać zmiany.

Regulacja jaskrawości wskaźnika stanu

- 1** Wybierz “Stautus Kontrolki”.
Zwiększ lub zmniejsz jaskrawość albo ustaw suwak w pozycji Wyt., aby całkowicie wyłączyć wskaźnik stanu.



Aktualizacja systemu

Zestaw HEOS umożliwia instalowanie rozszerzeń oraz aktualizacji za pośrednictwem szybkiego łącza internetowego. Postępuj zgodnie z instrukcjami wyświetlanymi na ekranie w celu zaktualizowania oprogramowania urządzenia HEOS i/lub aplikacji do sterowania.

- 1** Dotknij ikony ustawień  w lewym, górnym rogu menu głównego “Muzyka” w celu wyświetlenia menu Ustawienia.
- 2** Wybierz “Aktualizacja oprogramowania”.

Sprawdź aktualizacje

Postępuj zgodnie z instrukcjami wyświetlanymi na ekranie w celu zainstalowania dostępnych aktualizacji systemu HEOS.

Automatyczna aktualizacja

WŁ. (domyślnie):	Właściwe aktualizacje są wykonywane automatycznie.
OFF:	Użytkownik zostanie poinformowany o aktualizacji za pomocą aplikacji HEOS.



Funkcje zaawansowane

System HEOS udostępnia kilka zaawansowanych funkcji, z którymi można zapoznać się po nauczeniu się operacji podstawowych. Aby uzyskać dostęp do funkcji zaawansowanych systemu HEOS, wykonaj poniższe czynności:

- 1** Dotknij ikony ustawień  w lewym, górnym rogu menu głównego “Muzyka” w celu wyświetlenia menu Ustawienia.
- 2** Wybierz opcję “Ustawienia zaawansowane”, aby wyświetlić listę dostępnych ustawień.

Działanie bezprzewodowe

Można sprawdzić status połączenia bezprzewodowego urządzenia HEOS.

Jakość

Doskonała / Dobra / Słaba

UWAGA

- Jeśli jakość działania urządzenia HEOS jest “Słaba”, upewnij się, że urządzenia HEOS nie znajdują się w pobliżu innych urządzeń elektronicznych, które mogłyby zakłócać łączność bezprzewodową (np. kuchenki mikrofalowe, telefony bezprzewodowe, telewizory itp...)

Sygnał

Doskonała / Dobra / Słaba

UWAGA

- Jeśli jakość sygnału urządzenia HEOS jest “Słaba”, upewnij się, że urządzenie HEOS znajduje się w zasięgu sieci bezprzewodowej.



Zarządzanie zasilaniem

Tryby zasilania

■ Tryb szybkiego uruchamiania

Urządzenie HEOS automatycznie wchodzi do "Quick Start Mode", aby zaoszczędzić energię w następujących przypadkach.

Dioda LED stanu przyciemnia się kiedy tryb zmienia się na tryb szybkiego uruchamiania.

❑ Ethernet

Po około 20 minutach braku aktywności i dostępu do sieci po odtwarzaniu muzyki przez sieć Ethernet.

❑ Wi-Fi

Po około 20 minutach braku aktywności i dostępu do sieci po odtwarzaniu muzyki przez połączenie Wi-Fi.

❑ USB

Po około 20 minutach braku aktywności i dostępu do sieci po odtwarzaniu muzyki z urządzenia pamięci USB.

❑ Bluetooth

Po rozłączeniu połączenia Bluetooth i około 20 minutach braku działania po odtworzeniu muzyki przez połączenie Bluetooth.

❑ AUX IN

Po około 20 minutach braku aktywności po odłączeniu przewodu AUX.

❑ OPT IN

Po około 20 minutach braku aktywności po przełączeniu urządzenia podłączonego do złącza optycznego w tryb czuwania.

❑ COAX IN

Po około 20 minutach braku aktywności po przełączeniu urządzenia podłączonego do złącza koncentrycznego w tryb czuwania.

❑ HDMI IN

Włącz odtwarzanie na urządzeniu HDMI, takim jak odtwarzacz Blu-ray, podłączonym do tej jednostki. Po 20 minutach urządzenie HDMI i telewizor przechodzą do trybu oczekiwania.

❑ HDMI OUT (ARC)

Podłącz tę jednostkę oraz telewizor zgodny z ARC za pomocą przewodu HDMI i włącz odtwarzanie na telewizorze. Po około 20 minutach od przejścia telewizora do trybu oczekiwania.



- Naciśnij przycisk zasilania pilota zdalnego sterowania w celu włączenia Trybu szybkiego wybierania.



■ Tryb głębokiego czuwania

Urządzenie może też automatycznie przejść do “Trybu głębokiego czuwania” po zaniku połączeń sieci przewodowej i bezprzewodowej na ponad 60 minut w trybie szybkiego uruchamiania. W trybie głębokiego czuwania dioda LED stanu jest wyłączona.

Aby “wybudzić” urządzenie HEOS z trybu głębokiego czuwania, należy nacisnąć przycisk zasilania na pilocie zdalnego sterowania, co spowoduje natychmiastowe włączenie wskaźnika diody stanu LED .
Urządzenie musi “znaleźć” sieć, zanim rozpocznie normalną pracę.

UWAGA

- Proszę pamiętać, że urządzenia HEOS nie można obsługiwać w normalny sposób w trybie głębokiego czuwania, ponieważ nie ma wówczas połączenia sieciowego.



- Naciśnij i przytrzymaj przycisk zasilania na pilocie zdalnego sterowania przez 3 sekundy w celu włączenia trybu głębokiego czuwania.



- Naciskaj także przycisk ►/|| przez 5 sekundy — urządzenie przejdzie do trybu głębokiego czuwania.

■ Wyłączony

Aby całkowicie wyłączyć zasilanie urządzenia, należy odłączyć przewód zasilania z gniazdka ściennego.



Podstawowe rozwiązywanie problemów

Urządzenie HEOS nie może się połączyć z siecią za pomocą kabla audio

Rozwiązanie	Patrz strona
<ul style="list-style-type: none"> • Przed rozpoczęciem konfiguracji urządzenia, upewnij się, że urządzenie mobilne jest podłączone do sieci bezprzewodowej. • Można też podłączyć urządzenie do routera sieciowego przewodem Ethernet znajdującym się w zestawie. Po podłączeniu przez Ethernet, aplikacja HEOS powinna rozpoznać urządzenie i powinna pojawić się możliwość ręcznego przeniesienia sieci bezprzewodowej używając z Ustawienia/Moje urządzenie/Device_Name/Zaawansowane/Network Settings. 	24 25

Jeśli pilot telewizora nie działa

Rozwiązanie	Patrz strona
<ul style="list-style-type: none"> • Usuń wszystkie elementy, które mogą blokować przesyłanie sygnałów między telewizorem a urządzeniem HEOS Bar. • Jeśli telewizor i urządzenie HEOS Bar znajdują się zbyt blisko siebie, odsuń urządzenie HEOS Bar na odległość ponad 50 mm od telewizora. 	31 -



Nie można sparować urządzenia przenośnego Bluetooth z urządzeniem HEOS

Rozwiązanie	Patrz strona
<ul style="list-style-type: none"> Połączenie z urządzeniem przenośnym Bluetooth działa nieprawidłowo. Wyłącz i włącz urządzenie przenośne, usuń informacje dotyczące parowania i ponownie sparuj urządzenie HEOS Bar z urządzeniem przenośnym. 	–

Nie słychać muzyki przesyłanej przez Bluetooth

Rozwiązanie	Patrz strona
<ul style="list-style-type: none"> Urządzenie przenośne Bluetooth nie jest sparowane z urządzeniem HEOS. Ponownie sparuj urządzenie HEOS z urządzeniem mobilnym. 	52
<ul style="list-style-type: none"> Urządzenie HEOS znajduje się w trybie Wi-Fi lub w trybie Aux-in itp. Sparuj i podłącz urządzenie Bluetooth do urządzenia HEOS. 	-
<ul style="list-style-type: none"> Urządzenie przenośne Bluetooth jest połączone z innym urządzeniem audio. Upewnij się, że urządzenie Bluetooth jest połączone z urządzeniem HEOS. 	-
<ul style="list-style-type: none"> Głośność urządzenia przenośnego Bluetooth jest zbyt niska. Sprawdź głośność na urządzeniu przenośnym Bluetooth. Sprawdź głośność urządzenia HEOS. 	-



Moje urządzenie HEOS wyłącza się, a dioda LED stanu miga na czerwono

Rozwiązanie	Patrz strona
<ul style="list-style-type: none"> Układ zabezpieczający został uaktywniony z powodu wzrostu temperatury w urządzeniu HEOS. Wyłącz zasilanie, odczekaj około godziny aż urządzenie wystarczająco wystygnie, a następnie ponownie włącz zasilanie. 	-

Muzyka czasami się zacina lub jest opóźniona

Rozwiązanie	Patrz strona
<ul style="list-style-type: none"> Upewnij się, czy połączenie internetowe działa prawidłowo. Jeśli dzielisz sieć z innymi użytkownikami lub urządzeniami, mogą zużywać większość przepustowości (zwłaszcza jeśli strumieniują wideo). 	7
<ul style="list-style-type: none"> Upewnij się, że urządzenia HEOS są w zasięgu sieci bezprzewodowej. 	60
<ul style="list-style-type: none"> Upewnij się, że urządzenia HEOS nie znajdują się w pobliżu innych urządzeń elektronicznych, które mogłyby zakłócać łączność bezprzewodową (np. kuchenki mikrofalowe, telefony bezprzewodowe, telewizory itp...). 	60

Słyszę opóźnienie dźwięku podczas używania zewnętrznego wejścia w moim telewizorze

Rozwiązanie	Patrz strona
<ul style="list-style-type: none"> Jeśli łączysz wejście zewnętrzne za pomocą kabla lub zestawu satelitarnego, aby móc odtwarzać dźwięk z telewizora przez wiele urządzeń HEOS, może być słyszalne opóźnienie między obrazem a dźwiękiem. Dzieje się tak ponieważ system HEOS musi buforować dźwięk zanim wyśle go do urządzeń HEOS tak, aby dotarł on do wszystkich urządzeń jednocześnie. 	-
<ul style="list-style-type: none"> Można tego uniknąć odtwarzając dźwięk tylko z urządzenia, które jest bezpośrednio podłączone do dekodera. 	-



Słyszę zniekształcenia, kiedy używam wejścia AUX

Rozwiązanie	Patrz strona
<ul style="list-style-type: none"> Sygnaly z wyjść analogowych z niektórych źródeł mogą być dość silne. Jeśli poziom wejściowy urządzenia źródłowego zostanie zwiększony, może dojść do przeciążenia wejść urządzenia HEOS. Raczej nie spowoduje to uszkodzenia, lecz może zniekształcać dźwięk. Początkowo należy ustawić głośność źródła na średnim – niskim poziomie, a następnie odpowiednio ją zwiększyć. Jeśli słychać zniekształcenia, należy zmniejszyć głośność urządzenia. 	-

Podłączanie do sieci WPS

Rozwiązanie	Patrz strona
<ul style="list-style-type: none"> Jeśli router obsługuje WPS (Wi-Fi Protected Setup™), bezprzewodowe urządzenie HEOS może opcjonalnie połączyć się z siecią używając metody "Push Button" wykonując następujące kroki: Wi-Fi Protected Setup™ jest znakiem towarowym stowarzyszenia Wi-Fi Alliance. <ol style="list-style-type: none"> Naciśnij przycisk WPS na routerze. W ciągu 2 minut naciśnij i przytrzymaj przycisk Połącz znajdujący się z tyłu panelu urządzenia HEOS przez 3 sekund. Dioda LED znajdująca się z przodu urządzenia będzie migać na zielono przez kilka sekund, podczas łączenia z routerem WPS. Po nawiązaniu połączenia, dioda LED, znajdująca się z przodu urządzenia, będzie świecić na niebiesko w sposób ciągły. 	7

Zerowanie urządzenia HEOS

Rozwiązanie	Patrz strona
<ul style="list-style-type: none"> Resetowanie urządzenia HEOS spowoduje wyczyszczenie wszystkich informacji dotyczących sieci bezprzewodowych, EQ oraz nazwę, ale zachowa bieżącą wersję oprogramowania. Trzeba będzie użyć Ustawienia - Dodaj urządzenie, aby ponownie podłączyć urządzenie HEOS do sieci domowej przed jego użyciem. <p>Aby zresetować urządzenie HEOS, naciśnij i przytrzymaj przyciski Połącz i Bluetooth z tyłu urządzenia HEOS przez 5 sekund, aż znajdująca się z przodu dioda LED zacznie migać na bursztynowo.</p>	-



Przywracanie ustawień fabrycznych urządzenia HEOS

Rozwiązanie	Patrz strona
<ul style="list-style-type: none"> Przywrócenie ustawień fabrycznych urządzenia HEOS wyczyści wszystkie ustawienia oraz przywróci oryginalne oprogramowanie zainstalowane fabrycznie. <p>Przeostroga</p> <ul style="list-style-type: none"> Wszystkie ustawienia zostaną usunięte, a wersja oprogramowania zdegradowana! <p>Aby przywrócić domyślne ustawienia fabryczne urządzenia HEOS, należy odłączyć kabel zasilający od gniazdka ściennego. Naciśnij i przytrzymaj przycisk Bluetooth z tyłu urządzenia HEOS, odłącz i ponownie podłącz kabel zasilający i naciskaj przycisk, aż przednia dioda LED zacznie migać na bursztynowo.</p>	-

* Aby uzyskać więcej informacji, odwiedź <http://www.HEOSbyDenon.com>



Kontakt z firmą Denon

Tylko na terenie USA i Kanady:

Jeśli potrzebujesz dalszej pomocy dla produktu HEOS, skontaktuj się z HEOS poprzez usługi pomocy technicznej klienta poniżej:

Witryna internetowa: www.HEOSbyDenon.com/Support

E-mail: Support@HEOSbyDenon.com

Live Chat: www.HEOSbyDenon.com/LiveChat

Telefon: Bezpłatnie (855) 499 2820







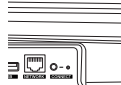

(Pn-Pt 10:00 do 22:00 EST / S 12:00 do 20:00 EST)

Dla innych regionów:



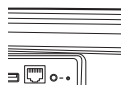

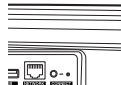

Jeśli potrzebujesz dodatkowej pomocy, skontaktuj się z lokalnym działem obsługi klienta firmy Denon lub odwiedź stronę <http://www.HEOSbyDenon.com>



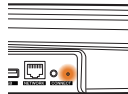





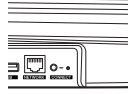

Tabela diody LED stanu

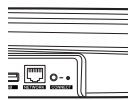
Obsługa urządzenia	Opis	Stan przedniej diody LED	Stan tylnej diody LED
Wyłączony	Brak zasilania sieciowego lub głęboki tryb czuwania	 (wyłączona)	 (wyłączona)
Podłączenie	Uruchamianie	 (miga)	 (wyłączona)
Włączony	Gotowość — skonfigurowany i połączony z siecią	 (świeci stale)	 (wyłączona)
Włączony	Brak połączenia z siecią	 (świeci stale)	 (świeci stale)
Zmiana sieci	Łączenie z siecią	 (miga)	 (wyłączona)

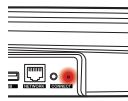

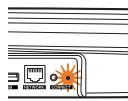

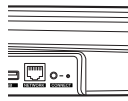

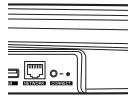

Obsługa urządzenia	Opis	Stan przedniej diody LED	Stan tylnej diody LED
Ustawienia	Brak połączenia	 (świeci stale)	 (świeci stale)
	Naciśnięto przycisk łączenia	 (miga)	 (miga)
	Połączenie przewodowe jest OK	 (świeci stale)	 (świeci stale)
	Łączenie z siecią	 (miga)	 (wyłączona)

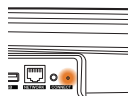

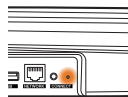

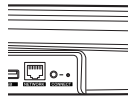

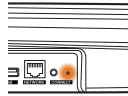
Obsługa urządzenia	Opis	Stan przedniej diody LED	Stan tylnej diody LED
Ustawienia	Skonfigurowany i połączony z siecią	 (świeci stale)	 (wyłączona)
	Błąd	 (świeci stale)	 (świeci stale)
Aktualizacja	Trwa aktualizacja	 (miga)	 (miga)
	Ponowne uruchamianie	 (miga)	 (wyłączona)
	Gotowość — skonfigurowany i połączony z siecią	 (świeci stale)	 (wyłączona)





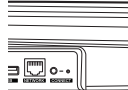

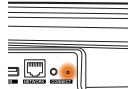

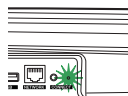

Obsługa urządzenia	Opis	Stan przedniej diody LED	Stan tylnej diody LED
Zerowanie	Miękkie zerowanie — kasowanie ustawień użytkownika	 (szybko miga)	 (świeci stale)
	Twarde zerowanie — przywracanie ustawień fabrycznych	 (miga)	 (świeci stale)
	Ponowne uruchamianie	 (miga)	 (wyłączona)
	Gotowość — nie jest skonfigurowany	 (świeci stale)	 (świeci stale)





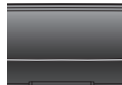

Obsługa urządzenia	Opis	Stan przedniej diody LED	Stan tylnej diody LED
Błędy	Błąd oprogramowania firmware	 (miga powoli (nie jest PRZYGASZONA))	 (wyłączona)
	Błąd sprzętu	 (szybko miga)	 (wyłączona)
	Błąd sieci	 (świeci stale)	 (świeci stale)

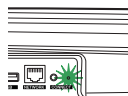

Obsługa urządzenia	Opis	Stan przedniej diody LED	Stan tylnej diody LED
WPS	Aktywna sesja WPS	 (szybko miga)	 (szybko miga)
	Połączenie WPS	 (świeci stale przez 3 sekundy)	 (świeci stale)
	Przekroczenie limitu czasu WPS	 (świeci stale przez 3 sekundy)	 (świeci stale)
Zarządzanie zasilaniem	Tryb szybkiego uruchamiania	 (świeci stale przyciemniona)	 (wyłączona)
	Tryb głębokiego czuwania	 (wyłączona)	 (wyłączona)

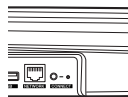

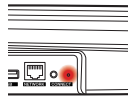
Obsługa urządzenia	Opis	Stan przedniej diody LED	Stan tylnej diody LED
Bluetooth	Parowanie Bluetooth jest aktywne	 (miga dwa razy)	 (miga dwa razy)
	Połączony (brak sieci)	 (miga jeden raz)	 (wyłączona)
	Parowanie Bluetooth nie powiodło się	 (świeci przez 3 s)	 (świeci przez 3 s)



Obsługiwane rodzaje plików i kodeków

Częstotliwość	Częstotliwość próbkowania	Rozszerzenie pliku	Kodek	Współczynniki kompresji
32/44,1/48 88,2/96/176,4 192 kHz	16/24 bitów	wav	PCM	---
32 kHz 44,1 kHz 48 kHz	16 bitów	mp3	MPEG-1 Audio Layer 3 CBR/VBR	32–320 kb/s
32 kHz 44,1 kHz 48 kHz	16 bitów	m4a aac	AAC-LC	48–320 kb/s
32 kHz 44,1 kHz 48 kHz	16 bitów	wma	wma9 CBR	CBR: 48–192 kb/s
44,1/48 88,2/96/176,4 192 kHz	16/24 bitów	flac	flac	---
44,1/48 88,2/96/176,4 192 kHz	16/24 bitów	m4a	ALAC	---
2,8/5,6 MHz	1 bitów	dff dsf	DSDIFF DSF	---

UWAGA

- Nie są obsługiwane pliki zabezpieczone w technice DRM, jak np. Fairplay DRM firmy Apple.
- Dekoder ALAC jest rozprowadzany na podstawie licencji Apache License w wersji 2.0 (<http://www.apache.org/licenses/LICENSE-2.0>)

Obsługiwane formaty dźwięku (koncentryczne/optyczne)

2-kanalowy liniowy PCM:2-kanalowy, 32 kHz – 192 kHz, 16/20/24 bit



Dane techniczne

■ Sekcja bezprzewodowej sieci LAN

Rodzaj sieci:	Zgodność z IEEE 802.11a/b/g/n/ac
Zakres stosowanych częstotliwości:	2,4 GHz, 5 GHz

■ Ogólne

Temperatura robocza:	5 °C – 35 °C
Zasilanie:	AC 120 V, 60 Hz (dotyczy Ameryki Północnej) AC 220 - 240 V, 50/60 Hz (dotyczy Europy)
Pobór mocy:	50 W
Pobór mocy w trybie szybkiego uruchamiania:	4,9 W (Wi-Fi)
*	3,7 W (Ethernet)
	4,1 W (USB)
	3,7 W (Bluetooth)
	4,3 W (HDMI IN)
	3,8 W (HDMI OUT(ARC))
Pobór mocy w trybie głębokiego czuwania: *	0,4 W

*Przewód podłączony do złącza AUX IN należy odłączyć, aby przełączyć w Tryb szybkiego uruchamiania i Tryb głębokiego czuwania.



■ Wymiary (Jednostka: mm)

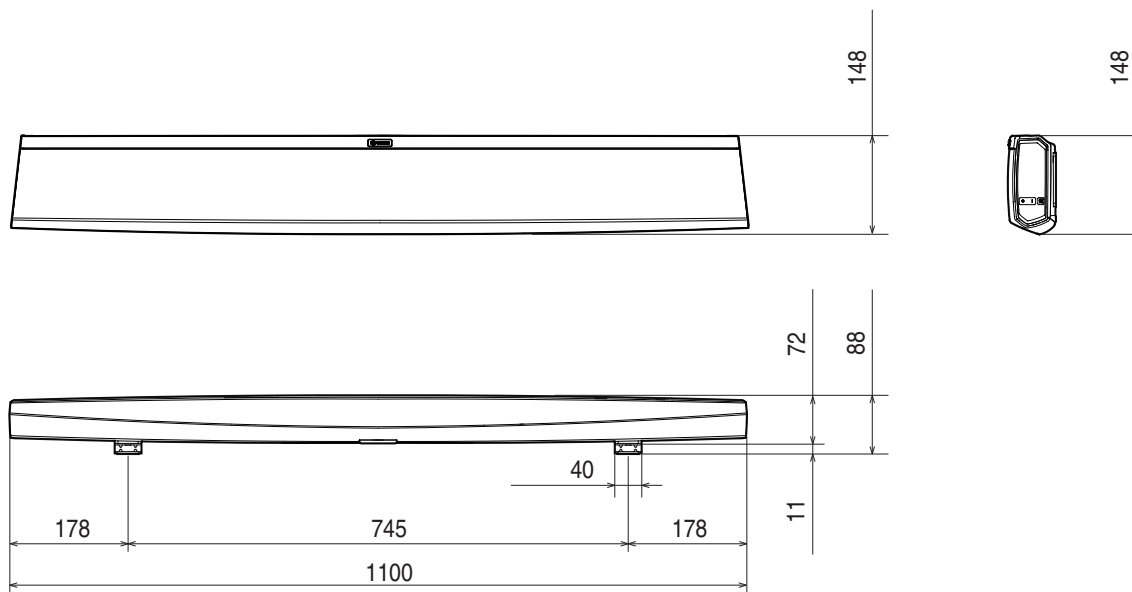

■ Waga : 4,8 kg

Powyższe dane techniczne mogą ulec zmianie ze względu na ulepszenia i zmiany konstrukcyjne.



Informacja

Znaki towarowe



Wyprodukowano na licencji Dolby Laboratories. Dolby, Dolby Audio, Pro Logic oraz symbol podwójnego “D” są znakami towarowymi Dolby Laboratories.



Aby dowiedzieć się więcej o patentach DTS, wejdź na stronę <http://patents.dts.com>. Wyprodukowano na licencji firmy DTS Licensing Limited. DTS-HD, Symbol oraz DTS i Symbol łącznie są zarejestrowane jako znaki towarowe DTS, Inc. © DTS, Inc. All Rights Reserved.



Skrót “HDMI”, logo “HDMI” oraz nazwa “High-Definition Multimedia Interface” są znakami towarowymi lub zarejestrowanymi znakami towarowymi HDMI Licensing Administrator, Inc.



Google Play i logo Google Play są znakami towarowymi firmy Google LLC.



Apple, logo Apple, iPad, iPhone oraz iPod touch są znakami towarowymi firmy Apple Inc. zarejestrowanymi w USA i innych krajach. App Store jest znakiem towarowym firmy Apple Inc.



Amazon, Kindle, Echo, Alexa, Dash, Fire i wszystkie powiązane logotypy są znakami towarowymi firmy Amazon.com, Inc. lub jej podmiotów powiązanych.





Nazwa i logo Bluetooth® są zastrzeżonymi znakami towarowymi firmy Bluetooth SIG, Inc. i każde użycie tych znaków przez D&M Holdings Inc. jest objęte licencją. Pozostałe znaki towarowe i nazwy handlowe należą do ich odpowiednich właścicieli.



DENON®

HEOSbyDenon.com

3520 10491 00ADC

Copyright © 2017 D&M Holdings Inc. All Rights Reserved.