

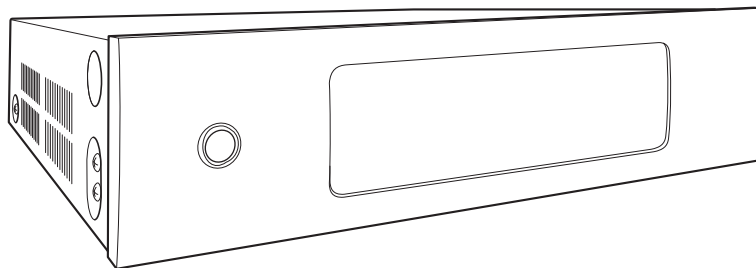

Manuale delle istruzioni

HEOS Drive HS2



Introduzione	5	Aggiunta di ulteriori dispositivi HEOS	21
Operazioni preliminari	6	Aggiunta di dispositivi HEOS cablati	21
Requisiti di sistema	6	Aggiunta di dispositivi HEOS wireless	22
Requisiti della Rete	6	Utilizzo della vostra HEOS DRIVE	23
Requisiti del controller	7	Selezione di una stanza	23
Informazioni su HEOS Drive	8	Ascolto della radio	24
Pannello anteriore	9	Riproduzione di musica memorizzata sul dispositivo mobile	24
Pannello posteriore	10	Riproduzione di musica da PC o NAS collegato alla rete	25
Posizionamento dell'HEOS Drive	11	Riproduzione di musica da un dispositivo audio esterno	26
Applicazione delle staffe per il montaggio in rack	12	Streaming di un dispositivo audio esterno a qualsiasi dispositivo HEOS	27
Montaggio in un rack	12	Riproduzione di musica da un dispositivo USB	28
Collegamento zona	13	Account HEOS	29
Collegamento degli altoparlanti (4 zone stereo)	14	Che cos'è un account HEOS?	29
Collegamento degli altoparlanti	14	Perché è necessario disporre di un account HEOS?	29
Collegamento degli altoparlanti (due zone connesse)	15	Registrazione di un account HEOS	29
Collegamento a un amplificatore esterno o un ricevitore AV	16	Modifica dell'account HEOS	29
Collegamento del subwoofer	16	Riproduzione da servizi musicali in streaming	30
Collegamento di un dispositivo di archiviazione USB	17	Aggiunta di un servizio musicale	30
Controllo di attivazione	17	Modifica delle impostazioni del servizio musicale	30
Collegamento di dispositivi esterni (assegnabili)	18	Gestione degli ingressi	31
Collegamento di un apparecchio di riproduzione audio	18	Modifica del nome degli ingressi	31
Collegamento alla rete	19	Come nascondere un ingresso	31
Accensione della vostra HEOS Drive	20	Gestione del telefono	32
Come ottenere le app di HEOS	20		



Ascolto della stessa musica in più stanze	33
Raggruppamento di stanze	33
Separazione di stanze	34
Raggruppamento di tutte le stanze (modalità party)	35
Separazione di tutte le stanze	36
Uso della coda now playing	37
Riproduci ora	37
Riproduci ora & sostituisci coda	37
Riproduci successiva	37
Aggiungi a fine coda	37
Modifica dell'ordine dei brani nella coda now playing	38
Eliminazione di brani dalla coda di riproduzione	38
Eliminazione di tutti i brani dalla coda di riproduzione	39
Salvataggio delle playlist	39
Esecuzione della riproduzione ripetuta e della riproduzione casuale	39
Uso dei preferiti	40
Aggiunta ai preferiti HEOS	40
Eliminazione di una stazione dai preferiti HEOS	40

Esecuzione delle regolazioni	41
Modifica del nome di una HEOS Drive	41
Modifica del nome di una zona	41
Regolazione dell'equalizzatore	42
Regolazione del bilanciamento	42
Regolazione della modalità di uscita	42
Regolazione della qualità audio	42
Regolazione del limite di volume	43
Regolazione dell'uscita del preamplificatore	43
Regolazione del filtro passa-alto	43
Utilizzo di un subwoofer	44
Regolazione del filtro passa basso	44
Regolazione della linea di uscita	44
Raggruppamento audio TV	45
Regolazione della luminosità dell'indicatore luminoso di stato	45
Impostazioni avanzate	46
Impostazioni di rete	46
Firmware upgrade	46
Informazioni	47
Controllo dei dispositivi esterni	48
Controllo dell'IP	48
Uscita trigger	49



Aggiornamento del sistema	50	Tabella dei LED di stato	57
Funzionalità avanzate	51	Tipi di file e codec supportati	64
Condivisione di musica dal dispositivo mobile	51	Formati audio supportati (coassiale/optico)	64
Invia diagnostica	51	Specifiche tecniche	65
Reimpostazione dell'app controller	51	Informazioni	68
Gestione alimentazione	52	Marchi	68
Modalità di alimentazione	52		
Modalità di avvio rapido	52		
Deep standby	52		
Spento	52		
RISOLUZIONE DEI PROBLEMI DI BASE	53		
Il dispositivo HEOS si spegne e il LED di alimentazione lampeggia in rosso	53		
La musica a volte si interrompe o ritarda	53		
Si sente un ritardo quando si utilizza l'ingresso esterno con il televisore	54		
Ripristino del dispositivo HEOS	55		
Ripristino del dispositivo HEOS alle impostazioni predefinite di fabbrica	55		
Contattare Denon	56		



Grazie per avere acquistato questo prodotto HEOS. Per un funzionamento corretto, assicurarsi di leggere attentamente il presente manuale delle istruzioni prima di utilizzare il prodotto.

NOTA

- QUESTO DOCUMENTO CONTIENE INFORMAZIONI SOGGETTE A MODIFICA SENZA PREAVVISO.
Per le informazioni più recenti, visitare <http://www.HEOSbyDenon.com>

Introduzione

La HEOS Drive fa parte del sistema audio multi-stanza HEOS, che consente di ascoltare la propria musica preferita ovunque e in qualsiasi ambiente della casa. Utilizzando la rete domestica esistente e l'app HEOS sul proprio dispositivo iOS o Android™, è possibile esplorare, sfogliare e riprodurre musica dalla propria libreria musicale o da numerosi servizi di musica in streaming online.

- Audio multiroom effettivo: è possibile riprodurre brani diversi in stanze diverse oppure lo stesso brano in tutte le stanze
- Utilizza la rete domestica esistente, per una configurazione rapida e semplice
- Sincronizzazione audio in microsecondi, al vertice del settore, per la conferma della sincronizzazione tra l'apparecchio HEOS e il Drive
- Qualità audio Denon garantita
- Per iniziare subito ad ascoltare musica dal suono ottimale, è possibile seguire la procedura descritta nella Guida di avvio rapido di HEOS (inclusa nella confezione del dispositivo HEOS).



Per informazioni più dettagliate sulle funzioni e sui vantaggi offerti da HEOS Drive, continuare a leggere il presente Manuale d'uso.



Operazioni preliminari

NOTA

- Se si è già installato almeno un dispositivo HEOS, passare alla sezione "Aggiunta di ulteriori dispositivi HEOS".

Requisiti di sistema

Prima di iniziare a installare il primo dispositivo HEOS, è necessario accertarsi di aver capito e soddisfatto alcuni requisiti di base.

■ Requisiti della Rete

Router Wireless - Per utilizzare il sistema musicale HEOS, è necessario disporre di una rete wireless funzionante (Wi-Fi) o della rete Ethernet della propria abitazione. Anche quando si è connessi ad una rete Ethernet, è necessaria una connessione Wi-Fi al router per controllare il sistema utilizzando l'applicazione HEOS Control. Se non si dispone di una rete wireless, contattare il rivenditore Denon locale o un negozio al dettaglio di componenti elettronici per assistenza nell'acquisto e nell'installazione di una rete wireless presso la propria abitazione.

Connessione Internet ad Alta Velocità - HEOS accede a internet per riprodurre musica in streaming nella propria casa dai più noti servizi di musica online. HEOS è inoltre progettato per consentire gli aggiornamenti software che vengono distribuiti attraverso la connessione Internet domestica. I servizi DSL, via cavo o basati su fibra ottica consentiranno un'esperienza e un'affidabilità ottimali. Con connessioni internet più lente, come quelle basate su satellite, è possibile riscontrare problemi di prestazioni.



■ Requisiti del controller

È possibile controllare il sistema audio multi-stanza HEOS utilizzando l'applicazione HEOS gratuita su qualsiasi dispositivo mobile iOS o Android che soddisfi i seguenti requisiti minimi:



Requisiti minimi per iOS

- iOS 7.0 o versioni successive
- iPhone® 4 o più recente
- iPad® 2 o più recente
- iPod touch® (di quinta generazione) o più recente



Requisiti minimi per Android

- SO Android 4.0 o versioni successive
- Tutte le risoluzioni



Informazioni su HEOS Drive

Disimballare l'HEOS Drive e verificare che siano inclusi i seguenti articoli:



HEOS Drive

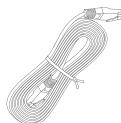

Cavo Ethernet

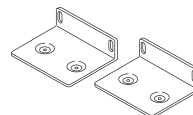

Staffe per il montaggio in rack



Nota di ringraziamento



Guida di avvio rapido



Istruzioni per la sicurezza



Garanzia
(Solo per il modello
nordamericano)



Piano di protezione estesa
(Solo per il modello
nordamericano)



(per l'America del Nord)



(per l'Europa)



(per il Regno Unito)



(per l'Australia)

Cavi di alimentazione

NOTA

- Per il proprio dispositivo utilizzare il cavo di alimentazione incluso nella confezione.



■ Pannello anteriore

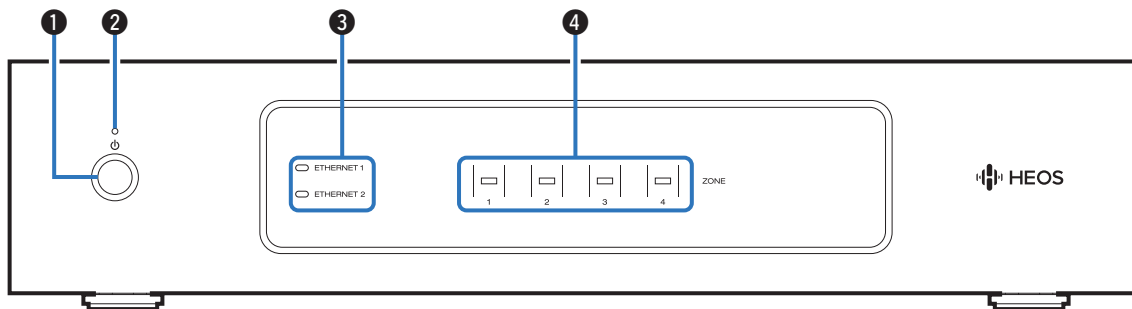

❶ Pulsante di attivazione (c)

Utilizzato per attivare e disattivare la modalità di avvio rapido o lo standby profondo.

❷ Indicatore di accensione

Si illumina nel modo seguente, a seconda dello stato di accensione: (☞ pag. 57)

- Bianco: apparecchio acceso
- Spento: standby profondo
- Rosso: quando tutte le zone si dispongono in modalità di avvio rapido

❸ Indicatori di rete

Lampeggiano in verde per indicare l'attività di rete. (☞ pag. 58)

❹ Indicatori delle zone

Fare riferimento alla "Tabella degli indicatori di stato". (☞ pag. 59)



■ Pannello posteriore

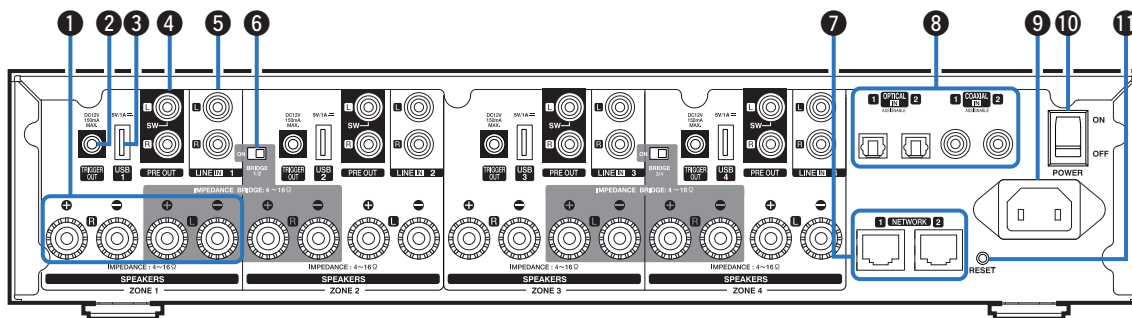

1 Terminali dell'altoparlante (SPEAKERS)

Utilizzati per collegare gli altoparlanti. (☞ pag. 14)

2 Presa TRIGGER OUT (TRIGGER OUT)

Utilizzata per collegare apparecchi dotati di funzione trigger. (☞ pag. 17)

3 Ingresso USB (USB 5 V/1 A)

Utilizzato per collegare dispositivi di archiviazione USB. (☞ pag. 17)

4 Uscita analogica (PRE OUT)

Utilizzata per collegare amplificatori esterni. (☞ pag. 16)

5 Ingresso analogico (LINE IN)

Utilizzato per collegare apparecchi dotati di uscite audio analogiche. (☞ pag. 18)

6 Commutatore modalità ponte (BRIDGE)

Utilizzato per attivare l'impostazione di ponte dell'amplificatore. (☞ pag. 15)

7 Connettore NETWORK

Utilizzato per collegare questa unità a una rete Ethernet cablata. (☞ pag. 21)

8 Ingresso digitale (OPTICAL IN/COAXIAL IN)

Utilizzato per collegare apparecchi dotati di uscite audio digitali. (☞ pag. 18)

9 Ingresso CA

Utilizzato per collegare il cavo di alimentazione. (☞ pag. 20)

10 Pulsante di accensione principale (POWER)

11 Pulsante di RESET

Consente di ripristinare i valori di default di fabbrica di numerose impostazioni. (☞ pag. 55)



Posizionamento dell'HEOS Drive

L'HEOS Drive è progettato per aggiungere funzionalità audio multiroom ai diffusori passivi. Si consiglia di collocare l'HEOS Drive in un'ubicazione comoda in prossimità dei cavi dei diffusori utilizzati.

- L'HEOS Drive non è impermeabile. Non collocarlo in prossimità di fonti d'acqua e non lasciarlo all'esterno esposto a pioggia o neve.

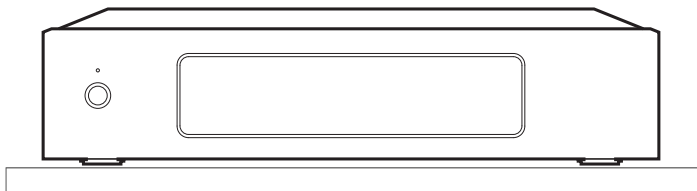

■ Applicazione delle staffe per il montaggio in rack

Fissare le staffe in dotazione per il montaggio in rack ai lati dell'HEOS Drive, se si desidera montare l'HEOS Drive in un rack standard per apparecchi EIA.

- 1** Rimuovere le due viti su ciascun lato dell'HEOS Drive.
- 2** Allineare le staffe con i fori delle viti e rimontare le viti accertandosi che siano fissate saldamente.

■ Montaggio in un rack

- Non coprire la superficie laterale dell'unità. Tenere presente che il calore viene disperso dalla superficie laterale dell'HEOS Drive.
- Preparare l'ambiente di installazione con attenzione. Ad esempio, fare attenzione a proteggere l'HEOS Drive dal calore prodotto da altri apparecchi. Se necessario, utilizzare una ventilazione forzata. Le condizioni dell'ambiente circostante devono soddisfare le specifiche descritte in "Specifiche tecniche" ([↗ pag. 65](#)).
- Se l'unità non deve essere montata in un rack, rimuovere le staffe per il montaggio in rack.

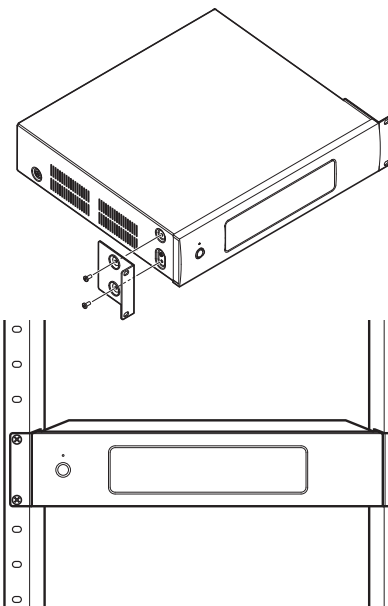

Collegamento degli altoparlanti (4 zone stereo)

■ Collegamento degli altoparlanti

Controllare con attenzione i canali sinistro (S) e destro (D) e le polarità + (rosso) e - (nero) sugli altoparlanti da collegare all'unità, assicurandosi di collegare correttamente canali e polarità.

- 1 Eliminare circa 10 mm di copertura dalla punta del cavo altoparlante, quindi torcere bene il filo con anima oppure terminarlo.**



- 2 Ruotare il terminale dell'altoparlante in senso antiorario per allentarlo.**



- 3 Inserire il filo interno del cavo dell'altoparlante sul manico all'interno del terminale dell'altoparlante.**



- 4 Ruotare il terminale dell'altoparlante in senso orario per stringerlo.**



NOTA

- Disattivare l'interruttore di accensione sul pannello posteriore prima di collegare i diffusori. Inoltre, spegnere eventuali subwoofer collegati.
- Collegare i fili interni dei cavi degli altoparlanti in modo che non fuoriescano dal terminale degli altoparlanti. Se i fili interni toccano il pannello posteriore oppure se i lati + e - sono in contatto tra loro, potrebbe essere attivato il circuito di protezione.
- Non toccare mai i terminali dei diffusori mentre il cavo di alimentazione è collegato e l'interruttore di accensione sul pannello posteriore è attivato. Ciò potrebbe provocare scosse elettriche.
- Utilizzare altoparlanti con impedenza di 4 - 16 Ω /ohm. Il circuito di protezione potrebbe attivarsi se sono utilizzati altoparlanti con un'impedenza diversa da quella specificata.
- A seconda dei diffusori collegati, il circuito di protezione potrebbe attivarsi e l'apparecchio potrebbe venire spento quando si riproduce musica a volume elevato (l'indicatore di accensione lampeggia in rosso). Qualora si verifici questa eventualità, configurare l'impostazione "Limite volume". (☞ pag. 43)

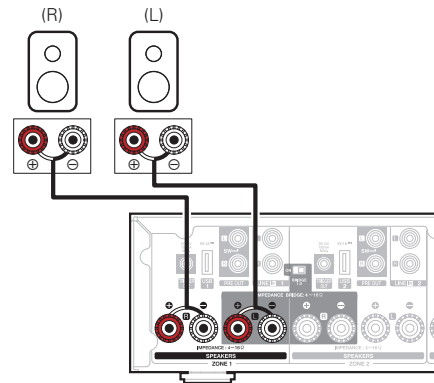

■ Collegamento degli altoparlanti (due zone connesse)

È possibile ottenere una potenza superiore collegando i diffusori mediante un collegamento a ponte.

- 1** Disattivare l'interruttore di accensione sul pannello posteriore.
- 2** Collegare i diffusori ai terminali per diffusori adiacenti di colore grigio tra le zone 1 e 2 OPPURE tra le zone 3 e 4.
- 3** Far scorrere il commutatore Bridge sulla posizione "ON".

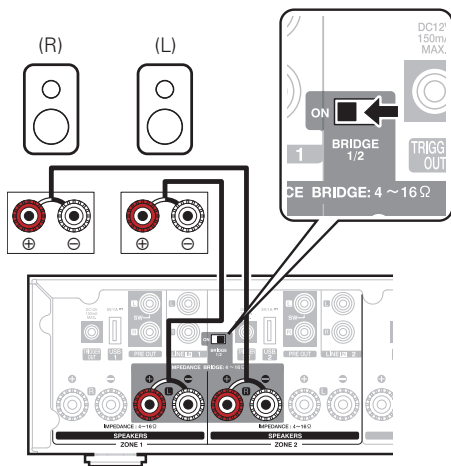

NOTA

- Disattivare l'interruttore di accensione sul pannello posteriore prima di collegare i diffusori. Inoltre, spegnere il subwoofer.
- Collegare i fili interni dei cavi degli altoparlanti in modo che non fuoriescano dal terminale degli altoparlanti. Se i fili interni toccano il pannello posteriore oppure se i lati + e - sono in contatto tra loro, potrebbe essere attivato il circuito di protezione.
- Non toccare mai i terminali dei diffusori mentre il cavo di alimentazione è collegato e l'interruttore di accensione sul pannello posteriore è attivato. Ciò potrebbe provocare scosse elettriche.
- Utilizzare altoparlanti con impedenza di 4 – 16 Ω/ohm. Il circuito di protezione potrebbe attivarsi se sono utilizzati altoparlanti con un'impedenza diversa da quella specificata.
- In modalità BRIDGE, un singolo canale viene riprodotto in uscita da una singola ZONE. Nell'esempio indicato qui, nessun segnale viene inviato in uscita dal diffusore del canale destro (R) della ZONE1 e del canale sinistro (L) della ZONE2.
- Le zone 1 e 2 collegate utilizzando un collegamento a ponte funzionano come zona 1, e le zone 3 e 4 collegate utilizzando un collegamento a ponte funzionano come zona 3.
- Quando si utilizza un collegamento a ponte, la zona 2 e la zona 4 non vengono visualizzate nella "vista Stanze". Per visualizzare come uscita di preamplificazione, vedere "Regolazione dell'uscita del preamplificatore" (☞ pag. 43).



■ Collegamento a un amplificatore esterno o un ricevitore AV

Collegare l'uscita PRE OUT a un ingresso disponibile sull'amplificatore o sul sintoamplificatore AV utilizzando cavi appropriati.

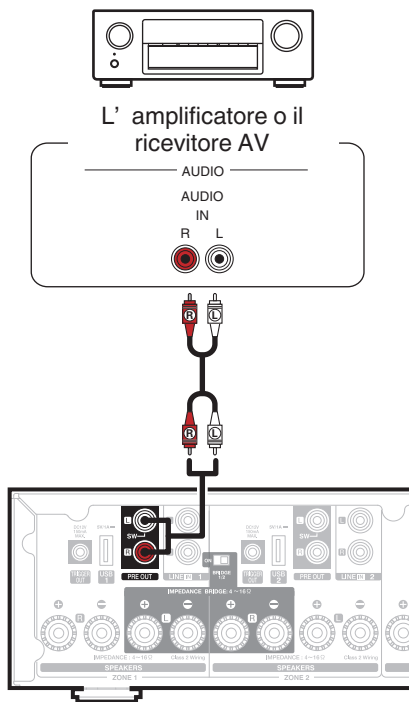

■ Collegamento del subwoofer

Collegare l'uscita PRE OUT "L" a un ingresso sul proprio subwoofer amplificato o sull'amplificatore del subwoofer. (☞ pag. 44)

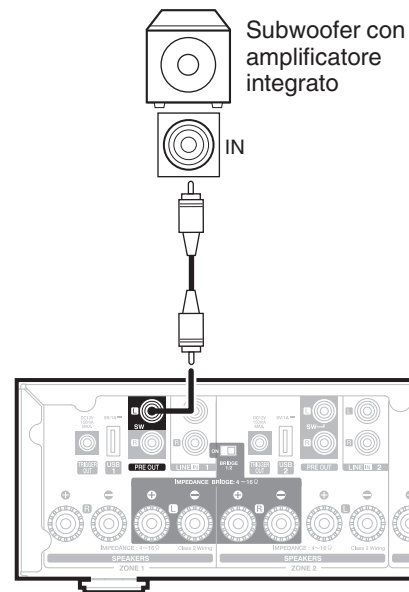

■ Collegamento di un dispositivo di archiviazione USB

Collegare un dispositivo di archiviazione di massa USB formattato FAT32 contenente file di musica digitale a una qualsiasi porta USB disponibile.

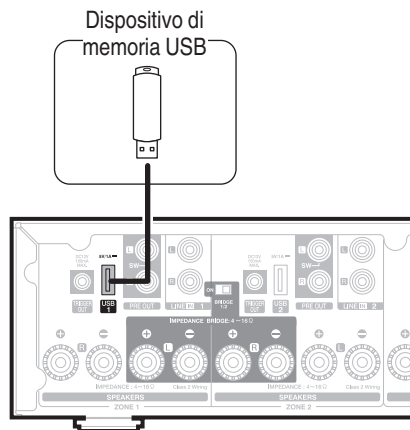

■ Controllo di attivazione

Se l'amplificatore di potenza collegato a questa unità è dotato di un connettore di ingresso trigger, collegarlo alla presa TRIGGER OUT di questa unità utilizzando un cavo da 3,5 mm (non in dotazione). Un segnale fino a 12 V/150 mA viene emesso dal jack TRIGGER OUT.

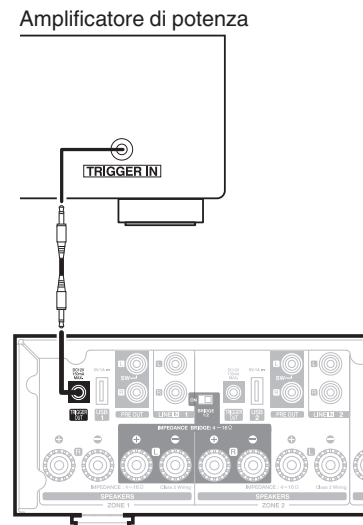

NOTA

- Utilizzare un cavo minijack mono per il collegamento delle prese TRIGGER OUT. Non utilizzare un cavo minijack stereo.
- È necessario effettuare le impostazioni di trigger per poter utilizzare il Controllo trigger. (☞ pag. 49)



Collegamento di dispositivi esterni (assegnabili)

■ Collegamento di un apparecchio di riproduzione audio

Collegare l'ingresso LINE IN, COAXIAL IN o OPTICAL IN a un apparecchio di riproduzione audio (lettore di musica portatile, etc...) utilizzando gli appositi cavi.

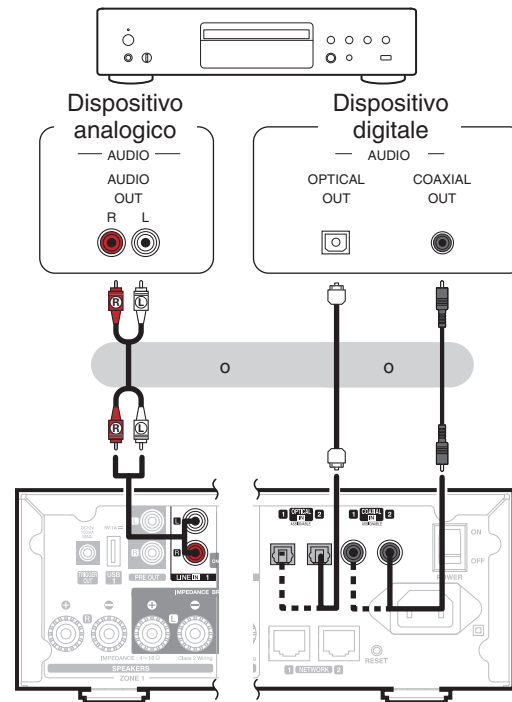

■ Collegamento alla rete

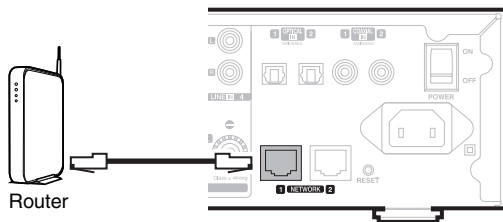

□ Collegamento a margherita

È possibile utilizzare il secondo collegamento Ethernet per collegare un altro HEOS Drive alla rete utilizzata.

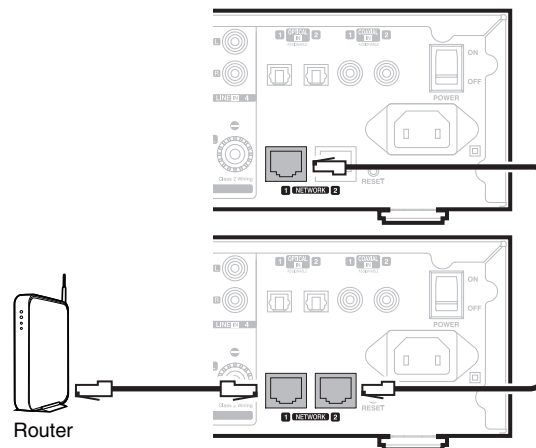

NOTA

- Ciascun HEOS Drive contiene quattro moduli HEOS, e pertanto conta sempre come quattro apparecchi, in rapporto al numero massimo di 32 apparecchi HEOS supportati su una qualsiasi singola rete. Su una singola rete sono supportate fino a 8 unità HEOS Drive.



Accensione della vostra HEOS Drive

Collegare il cavo di alimentazione appropriato per la propria area geografica tra il lato posteriore dell'HEOS Drive e una presa elettrica a muro, quindi impostare l'interruttore di accensione sul pannello posteriore sulla posizione ON.

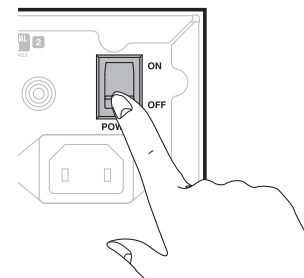
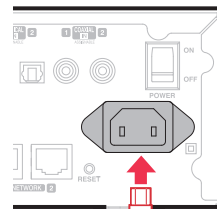
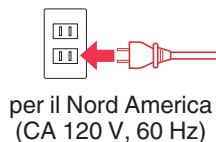
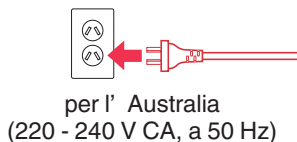
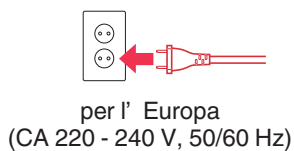
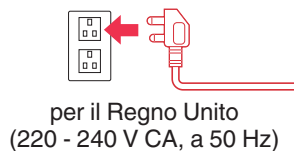

Come ottenere le app di HEOS

L'app HEOS è il cuore dell'esperienza HEOS. Utilizzando il dispositivo mobile e la app HEOS, è possibile impostare, sfogliare, esplorare e controllare il sistema HEOS sul palmo della mano, da un qualsiasi punto della casa.

Scaricare l'app HEOS per iOS o Android, cercando "HEOS" nell'App Store®, in Google Play™ o su Amazon.



Per motivi di miglioramento del prodotto, le specifiche ed il design sono soggetti a modifiche senza preavviso.



Aggiunta di ulteriori dispositivi HEOS

Il sistema audio multiroom HEOS è un vero e proprio sistema audio multiroom che sincronizza automaticamente la riproduzione audio tra più dispositivi HEOS in modo che l'audio proveniente dalle diverse stanze sia perfettamente sincronizzato e sempre di altissima qualità! È possibile aggiungere facilmente fino a 32 dispositivi al proprio sistema HEOS.

NOTA

- Ciascun HEOS Drive contiene quattro moduli HEOS, e pertanto conta sempre come quattro apparecchi, in rapporto al numero massimo di 32 apparecchi HEOS supportati su una qualsiasi singola rete. Su una singola rete sono supportati fino a 8 apparecchi HEOS Drive.

Aggiunta di dispositivi HEOS cablati

Basterà collegare il dispositivo HEOS alla rete domestica utilizzando un cavo Ethernet e il dispositivo HEOS verrà visualizzato sull'app HEOS come una nuova stanza nella schermata "Stanze".

Per comodità, è possibile assegnare un nome al dispositivo HEOS per indicare in quale stanza lo si è posizionato.



- Utilizzare esclusivamente cavi STP o ScTP LAN (consigliato CAT-5 o superiore) facilmente reperibili presso i negozi di elettronica.
- Non collegare un connettore Network direttamente alla porta LAN/connettore Ethernet del computer.



Aggiunta di dispositivi HEOS wireless

È possibile aggiungere dispositivi wireless HEOS aggiuntivi al proprio sistema HEOS selezionando “Aggiungi dispositivo” dal menu Settings dell'app HEOS e seguire le istruzioni:

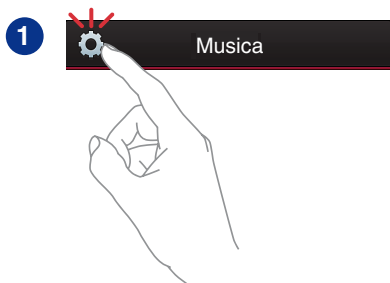

NOTA

- Non è possibile collegare HEOS Drive a una rete wireless.



Utilizzo della vostra HEOS DRIVE

Dopo aver collegato l'HEOS Drive alla rete utilizzata e aver installato l'app HEOS sul dispositivo mobile utilizzato, iniziare ad ascoltare la propria musica preferita è semplice. È possibile ascoltare qualcosa di diverso in ogni stanza o la stessa musica perfettamente sincronizzata in tutte le stanze. Basta scegliere!

Selezione di una stanza

Se si dispone di più di un HEOS Drive, è necessario indicare al sistema HEOS quale si desidera controllare:

- 1** Toccare la scheda “Stanze”.
- 2** Selezionare la stanza che si desidera controllare.
- 3** Scegliere la scheda “Musica” per selezionare una sorgente musicale oppure la scheda “In riproduzione” per controllare il brano in riproduzione nella stanza selezionata.

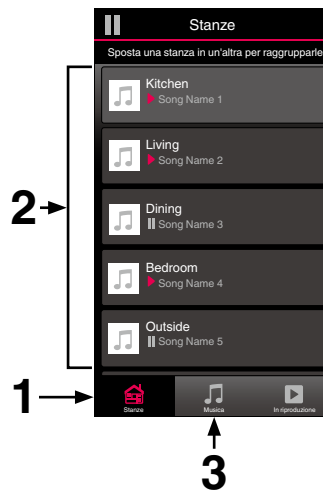

Ascolto della radio

Il sistema HEOS include l'accesso a oltre 100.000 flussi radio internet gratuiti da tutte le parti del mondo tramite il servizio radio Tuneln. È sufficiente selezionare il logo Tuneln nel menu principale "Musica" e scegliere tra le 100.000 stazioni organizzate ordinatamente in categorie popolari e selezionare quella maggiormente rispondente al proprio umore.

NOTA

Se si dispone di un account Tuneln, è possibile accedere al servizio Tuneln da Impostazioni - Sorgenti audio - Tuneln e quindi accedere a tutte le stazioni Tuneln dei "Miei preferiti".

■ ■ ■ Segnale audio

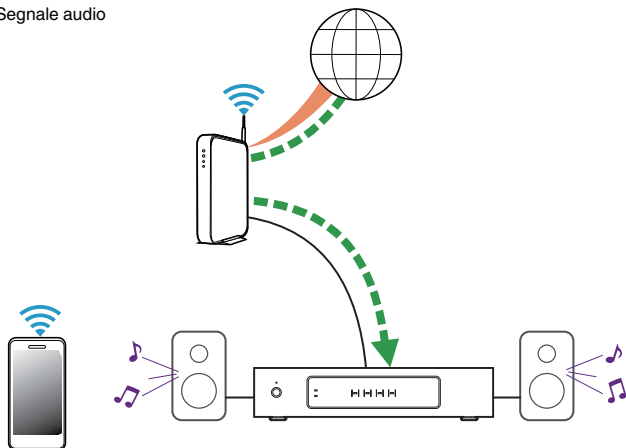

Riproduzione di musica memorizzata sul dispositivo mobile

- 1 Toccare la scheda "Musica".
- 2 Selezionare "Questo telefono/iPhone/iPod/iPad".
- 3 Sfogliare i brani musicali memorizzati nel telefono e selezionarne uno da riprodurre.

■ ■ ■ Segnale audio

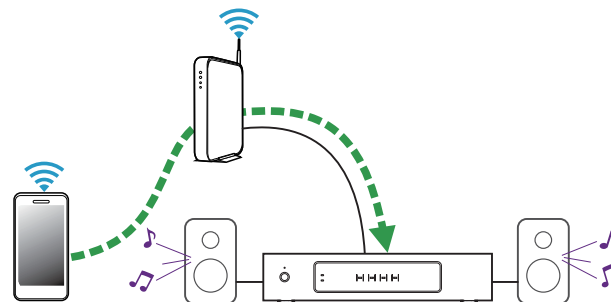

Riproduzione di musica da PC o NAS collegato alla rete

- 1 Selezionare “Server audio” nella scheda “Musica”.
- 2 Selezionare il nome del server PC o NAS (Network Attached Storage) collegato alla rete.
- 3 Sfogliare i brani musicali memorizzati su PC/NAS e selezionarne uno da riprodurre.

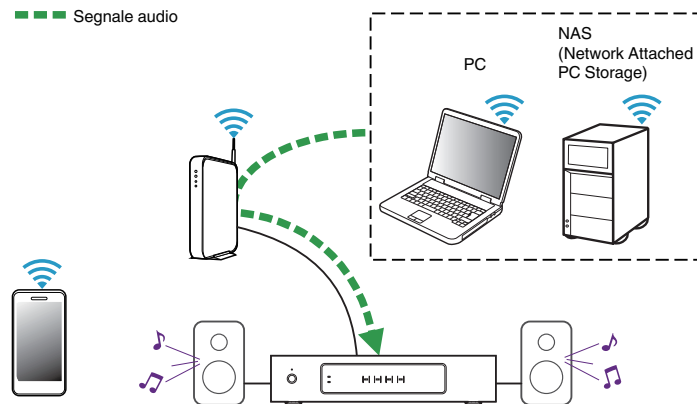

Riproduzione di musica da un dispositivo audio esterno

- 1** Collegare un apparecchio audio esterno all'ingresso digitale ottico, coassiale o analogico RCA stereo sul lato posteriore dell'HEOS Drive.
- 2** Selezionare "Ingressi" nella scheda Musica.
- 3** Selezionare il nome dell'HEOS Drive e l'ingresso al quale è stato collegato il dispositivo audio al punto 1.
- 4** Avviare la riproduzione sul dispositivo audio.

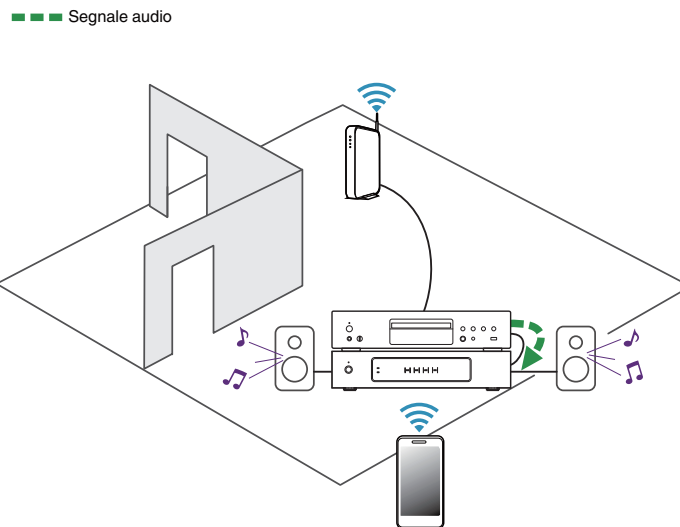

Streaming di un dispositivo audio esterno a qualsiasi dispositivo HEOS

È possibile riprodurre il suono del dispositivo audio direttamente sul dispositivo selezionato oppure digitalizzarlo e inviarlo tramite la rete ad altri dispositivi HEOS.

- 1** Collegare un apparecchio audio esterno all'ingresso digitale ottico, coassiale o analogico RCA stereo sul lato posteriore dell'HEOS Drive.
- 2** Selezionare "Ingressi" nella scheda Musica.
- 3** Selezionare il nome dell'HEOS Drive e l'ingresso al quale è stato collegato il dispositivo audio al punto 1.
- 4** Avviare la riproduzione sul dispositivo audio.

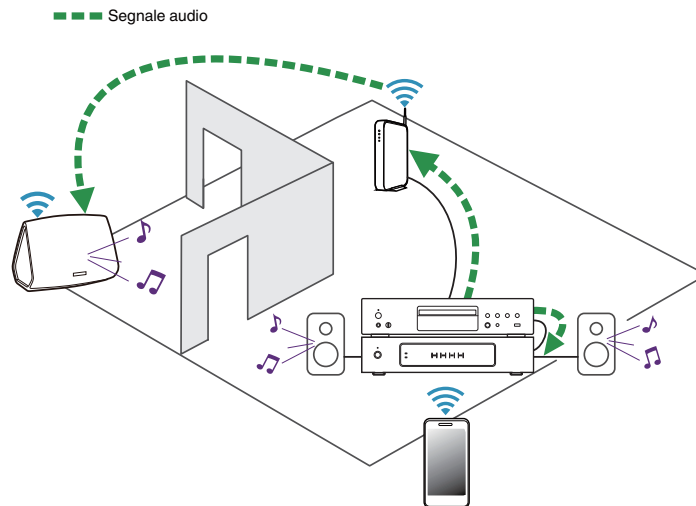

Riproduzione di musica da un dispositivo USB

- 1** Inserire un dispositivo USB formattato FAT32 nella porta USB sul lato posteriore dell'HEOS Drive.
- 2** Selezionare "Musica da USB" nella scheda "Musica".
- 3** Selezionare il nome dell'HEOS Drive e l'ingresso al quale è stato collegato il dispositivo audio al punto 1.
- 4** Sfogliare i brani musicali memorizzati sul dispositivo USB e selezionarne uno da riprodurre.

NOTA

- Qualora sul dispositivo USB utilizzato sia presente un numero molto elevato di file, la visualizzazione del nome del proprio HEOS Drive nell'elenco "Musica da USB" potrebbe richiedere svariati minuti.
- Non è possibile collegare e utilizzare un computer tramite la porta USB di questa unità utilizzando un cavo USB.

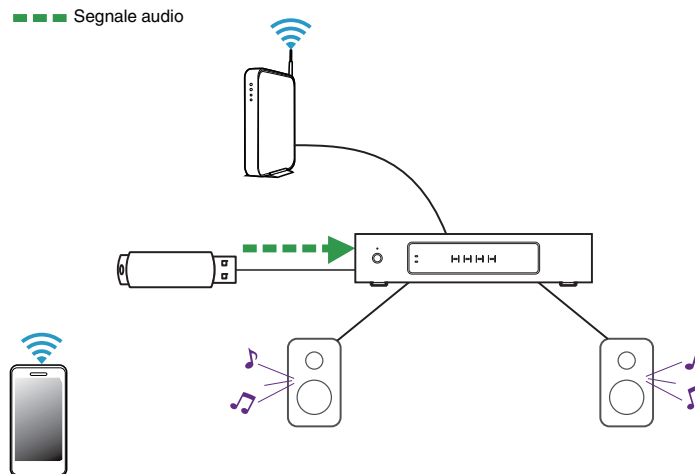

Account HEOS

■ Che cos'è un account HEOS?

Un account HEOS è l'account principale o "keychain" per gestire tutti i servizi di musica di HEOS utilizzando un solo nome utente e una sola password.

■ Perché è necessario disporre di un account HEOS?

Grazie all'account HEOS è sufficiente immettere una sola volta i nomi utente e le password di accesso ai propri servizi di musica. In questo modo è possibile utilizzare in modo semplice e rapido più app controller su dispositivi diversi. È infatti sufficiente accedere all'account HEOS su qualsiasi dispositivo per accedere a tutti i propri servizi di musica associati, riprodurre playlist basate sulla cronologia e personalizzate, anche se ci si trova a casa di amici e si ascolta musica sul loro sistema HEOS.

■ Registrazione di un account HEOS

La prima volta che si tenta di accedere a un servizio musicale dal menu principale "Musica" dell'app HEOS, viene richiesto di effettuare la registrazione di un account HEOS.

■ Modifica dell'account HEOS

- 1 Toccare la scheda "Musica".
- 2 Selezionare l'icona Settings  nell'angolo in alto a sinistra dello schermo.
- 3 Selezionare "Account HEOS".
- 4 Cambiare la propria ubicazione, cambiare la propria password, eliminare o disconnettere il proprio account.



Riproduzione da servizi musicali in streaming

Per servizio musicale si intende una società che offre musica online e consente di accedere a vaste raccolte musicali tramite abbonamenti gratuiti e/o a pagamento. Le opzioni disponibili variano a seconda del paese. Per ulteriori informazioni sui servizi disponibili nel proprio Paese, visitare il sito all'indirizzo <http://www.HEOSbyDenon.com>

■ Aggiunta di un servizio musicale

Dopo aver configurato l'account HEOS, è possibile aggiungere i servizi di musica supportati dal sistema HEOS toccando il logo del servizio di musica nella scheda "Musica".

Seguire le istruzioni visualizzate sullo schermo per aggiungere nome utente e password per il servizio di musica selezionato. È necessario immettere le informazioni dell'account una sola volta perché il servizio dell'account HEOS memorizza in modo protetto i dati di accesso evitando di doverli immettere ogni volta che si desidera riprodurre musica dal servizio di musica.

Eventuali altri servizi musicali sono disponibili in Impostazioni - Sorgenti audio - Online Music.

■ Modifica delle impostazioni del servizio musicale

- 1 Toccare la scheda "Musica".
- 2 Selezionare l'icona Settings  nell'angolo in alto a sinistra dello schermo.
- 3 Selezionare "Sorgenti audio".
- 4 Selezionare "Online Music".
- 5 Selezionare il nome del servizio musicale online da modificare.
- 6 Disconnettersi, quindi accedere nuovamente per associare il proprio nome utente e la password all'account HEOS.
- 7 Selezionare "Nascondi per ora" per impedire che il logo del servizio venga visualizzato nel menu "Musica" principale.



Gestione degli ingressi

Se si sono collegati componenti da sorgenti audio esterne a uno degli ingressi dei dispositivi HEOS, è possibile modificare i nomi predefiniti degli ingressi per descrivere la sorgente attuale o nascondere tutti gli ingressi non utilizzati.

- 1** Selezionare l'icona Impostazioni  nell'angolo superiore sinistro del menu "Musica" principale per visualizzare il menu Impostazioni.
- 2** Selezionare "Sorgenti audio".
- 3** Selezionare "Ingressi".
- 4** Selezionare i dispositivi HEOS a cui si è collegato il dispositivo sorgente audio esterno.

■ Modifica del nome degli ingressi

- 1** Selezionare il nome dell'ingresso che si desidera modificare.
- 2** Selezionare "Nome".
- 3** Selezionare o immettere un nuovo nome per descrivere la sorgente collegata.
- 4** Selezionare il pulsante Save per salvare le modifiche.

■ Come nascondere un ingresso

- 1** Selezionare il nome dell'ingresso che si desidera modificare.
- 2** Commutare "Nascondi ingresso" su ON per evitare che questo ingresso appaia nel riquadro Inputs nel menu principale "Musica".



Gestione del telefono

È possibile nascondere il proprio smartphone o tablet qualora non sia necessaria la sua presenza nel menu “Sorgenti audio”.

- 1** Selezionare l’icona **Impostazioni**  nell’angolo superiore sinistro del menu “Musica” principale per visualizzare il menu Impostazioni.
- 2** Selezionare “Sorgenti audio”.
- 3** Selezionare “Questo telefono/iPhone/iPod/iPad”.
- 4** Commutare “Questo telefono/iPhone/iPod/iPad” su OFF per impedire che il logo del servizio venga visualizzato nel menu “Musica” principale.



Ascolto della stessa musica in più stanze

Il sistema HEOS è un vero e proprio sistema audio multiroom che sincronizza automaticamente la riproduzione audio tra più dispositivi in modo che l'audio proveniente da stanze diverse sia perfettamente sincronizzato e sempre di altissima qualità!

È possibile aggiungere facilmente fino a 32 dispositivi al proprio sistema HEOS.

È possibile aggiungere fino a 16 dispositivi HEOS in un gruppo di dispositivi HEOS che operano come un singolo dispositivo HEOS.

■ Raggruppamento di stanze

- 1** Toccare la scheda “Stanze”.
- 2** Premere e tenere premuto con il dito sulla stanza in cui non viene riprodotta musica.
- 3** Trascinarla nella stanza in cui viene riprodotta musica (indicata dal contorno rosso) e sollevare il dito.

Le due stanze verranno raggruppate in un unico gruppo di dispositivi e in entrambe verrà riprodotta la stessa musica in sincronia perfetta.

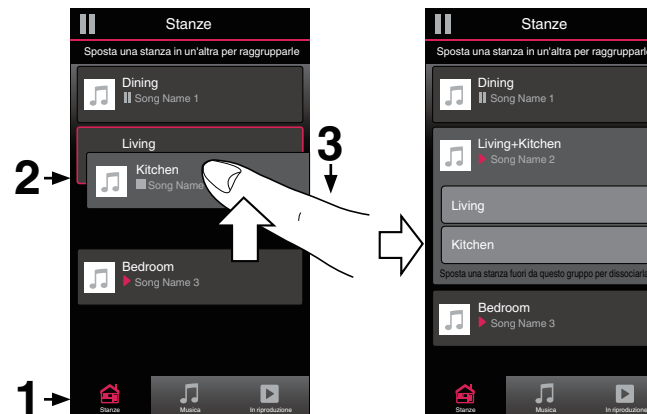

■ Separazione di stanze

- 1 Toccare la scheda “Stanze”.
- 2 Premere e tenere premuto con il dito sulla stanza che si desidera rimuovere dal gruppo.

NOTA

- Non è possibile rimuovere la prima stanza in cui è stata avviata la riproduzione di musica prima del raggruppamento.

- 3 Trascinarla fuori dal gruppo e sollevare il dito.

La riproduzione della musica nella stanza trascinata fuori dal gruppo verrà interrotta, ma continuerà nelle altre stanze.

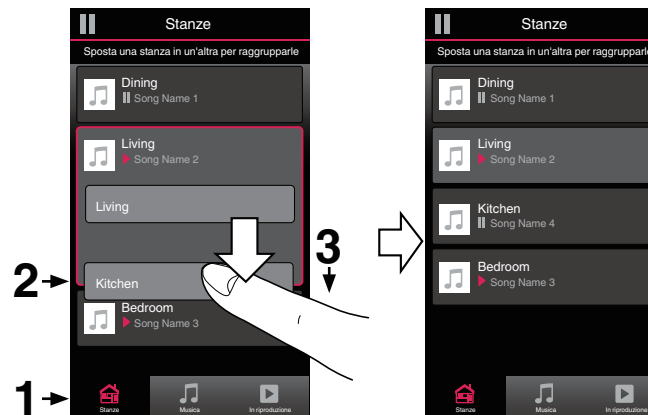

■ Raggruppamento di tutte le stanze (modalità party)

È possibile raggruppare facilmente le 16 stanze in Modalità Party utilizzando un gesto di “presa”.

- 1 Toccare la scheda “Stanze”.**
- 2 Appoggiare due dita sullo schermo sull’elenco delle stanze.**
- 3 Avvicinare rapidamente le dita e rilasciare.**

Tutte le stanze verranno riunite e inizieranno a riprodurre la stessa musica in perfetta sincronia.

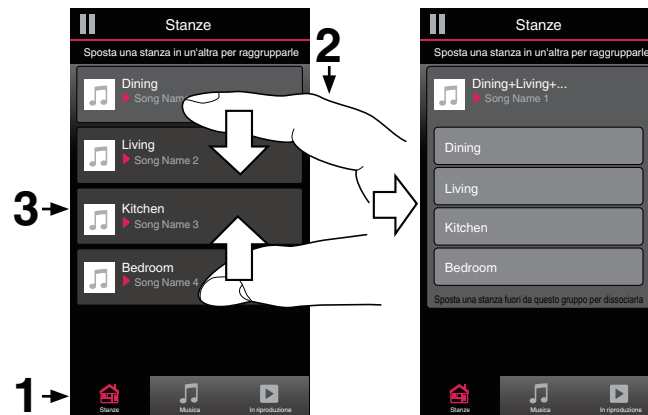

■ Separazione di tutte le stanze

È possibile separare facilmente tutte le stanze e uscire dalla modalità Party utilizzando il gesto di allontanamento delle dita.

- 1 Toccare la scheda “Stanze”.**
- 2 Appoggiare due dita unite sullo schermo sull’elenco delle stanze.**
- 3 Allontanare rapidamente le dita e rilasciare.**

Tutte le stanze verranno separate e la riproduzione della musica verrà interrotta in ogni stanza, ad eccezione di quella principale originale in cui era stata avviata prima del raggruppamento.

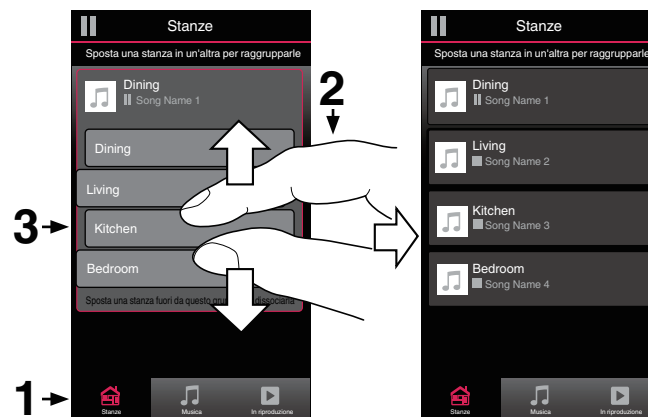

Uso della coda now playing

HEOS utilizza una “coda” Now Playing per creare una selezione della musica che si desidera ascoltare. È possibile selezionare musica da qualsiasi fonte online o locale (purché non si tratti di flussi di tipo “radio” o “stazione” preprogrammati). Questa funzionalità opera in modo simile a un jukebox. Selezionare qualcosa da riprodurre (un brano, un album, una playlist o persino l'intera raccolta musicale) e aggiungerlo alla “Coda”. Quando si seleziona musica da riprodurre, viene richiesto se aggiungerla alla coda.

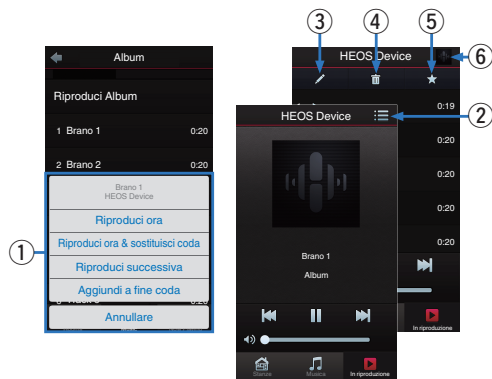

1 Menu Coda

Quando si seleziona qualcosa da riprodurre, viene richiesto come si desidera mettere in coda la propria musica.

2 Icona Coda

3 Icona Matita

4 Icona Elimina

5 Icona Salva

6 Copertina o icona HEOS

È possibile tornare alla visualizzazione della schermata “In riproduzione” toccando la copertina o l'icona HEOS.

■ Riproduci ora

Inserisce l'elemento nella coda dopo il brano attualmente in fase di riproduzione e riproduce immediatamente l'elemento selezionato.

■ Riproduci ora & sostituisci coda

Cancella la coda e riproduce immediatamente l'elemento selezionato.

■ Riproduci successiva

Inserisce l'elemento nella coda dopo il brano corrente al termine di quello corrente.



■ Aggiundi a fine coda

Aggiunge l'elemento alla fine della coda.





Modifica dell'ordine dei brani nella coda now playing

Una volta creata la coda dei brani selezionati, è possibile modificare l'ordine di riproduzione o rimuovere alcuni brani:

- 1** Toccare la scheda “In riproduzione”.
- 2** Toccare l'icona Queue  nell'angolo in alto a destra della schermata.
- 3** Toccare l'icona Pencil  per passare alla modalità Edit.
- 4** Per modificare l'ordine della coda, trascinare verso l'alto o verso il basso l'icona dell'elenco , visualizzata sul lato destro di ogni brano.

Eliminazione di brani dalla coda di riproduzione



Per rimuovere i brani uno alla volta dalla coda now playing:

- 1** Toccare la scheda “In riproduzione”.
- 2** Toccare l'icona Queue  nell'angolo in alto a destra della schermata.
- 3** Toccare l'icona Pencil  per passare alla modalità Edit.
- 4** Toccare uno o più brani da eliminare.
- 5** Toccare l'icona Delete  per eliminare tutti i brani selezionati dalla coda di riproduzione.





Eliminazione di tutti i brani dalla coda di riproduzione

Per rimuovere tutti i brani dalla coda now playing:

- 1** Toccare la scheda “In riproduzione”.
- 2** Toccare l’icona Queue  nell’angolo in alto a destra della schermata.
- 3** Toccare l’icona Delete  per confermare che si desiderano eliminare tutti i brani dalla coda.



Salvataggio delle playlist

È possibile salvare la coda now playing come playlist HEOS che è possibile richiamare più tardi. La nuova playlist sarà disponibile tramite il pulsante Playlists nella scheda “Musica” di ogni app controller collegata al sistema HEOS.

- 1** Toccare la scheda “In riproduzione”.
- 2** Toccare l’icona Queue  nell’angolo in alto a destra della schermata.
- 3** Toccare l’icona Save .
- 4** Immettere il nome della playlist e toccare l’icona .

Esecuzione della riproduzione ripetuta e della riproduzione casuale

I controlli di riproduzione sono visibili nella schermata “In riproduzione”.

- 1** Toccare la scheda “In riproduzione”.
- 2** Toccare i comandi di ripetizione  e casuale .



Uso dei preferiti

HEOS utilizza una funzione “Preferiti HEOS” per allineare le stazioni preferite di cui si desidera avviare rapidamente la riproduzione. È possibile selezionare le stazioni da sorgenti musicali online, quali flussi di tipo “Radio” o “Station”. “Preferiti HEOS” visualizza un elenco delle stazioni di vari servizi.

■ Aggiunta ai preferiti HEOS

Selezionare una stazione di una sorgente musicale online. Quando viene visualizzata la schermata del menu delle operazioni, selezionare “Aggiungi stazione a preferiti HEOS”.

NOTA

- È anche possibile effettuare questa operazione selezionando “Aggiungi stazione a preferiti HEOS” dal menu della stazione correntemente riprodotta.

■ Eliminazione di una stazione dai preferiti HEOS

- 1 Toccare la scheda “Musica”.
- 2 Selezionare “Preferiti”.
- 3 Toccare l’icona Pencil  per passare alla modalità Edit.
- 4 Toccare “Elimina” per la stazione che si desidera eliminare.



Esecuzione delle regolazioni

È possibile regolare impostazioni specifiche di ciascun HEOS Drive nel proprio sistema:

- 1** Selezionare l'icona Impostazioni  nell'angolo superiore sinistro del menu "Musica" principale per visualizzare il menu Impostazioni.
- 2** Selezionare "I miei dispositivi" per visualizzare un elenco dei propri dispositivi.
- 3** Selezionare l'HEOS Drive e la zona che si desidera regolare.

Modifica del nome di una zona

- 1** Selezionare "Nome".
- 2** Selezionare o immettere un nuovo nome per il proprio HEOS Drive.
- 3** Toccare "Prossimo" per salvare le modifiche.

Modifica del nome di una HEOS Drive

- 1** Selezionare "Nome".
- 2** Selezionare o immettere un nuovo nome per il proprio HEOS Drive.
- 3** Toccare "Prossimo" per salvare le modifiche.



Regolazione dell'equalizzatore

- 1 Selezionare “EQ”.
- 2 Regolare “Alti” e “Bassi”.



- Selezionare il pulsante Reset per ripristinare le impostazioni di default.
- È possibile anche configurare le impostazioni toccando ☺ nella schermata In Riproduzione.

Regolazione del bilanciamento

- 1 Selezionare “Bilanciamento”.
- 2 Regolare il bilanciamento verso sinistra o verso destra.

Regolazione della modalità di uscita

- 1 Selezionare “Modo uscita”.
- 2 Selezionare Stereo o Dual Mono.

Regolazione della qualità audio

Consente di selezionare l'opzione di transcodifica per la ritrasmissione dell'audio da un dispositivo HEOS a un altro dispositivo (o gruppo di dispositivi) HEOS attraverso la rete. Quando sono impostate su sorgenti audio con bit rate elevato provenienti dal primo dispositivo (ad esempio ingresso AUX, WAV, FLAC e PCM) vengono transcodate per garantire il massimo livello di affidabilità per il flusso audio. (🔍 pag. 27)

- 1 Selezionare “Qualità”.
- 2 Selezionare “Normale” (impostazione predefinita) o “Alto”.



- Se è stato selezionato Alto e si riscontrano interruzioni audio quando si effettua lo streaming da un dispositivo ad altri dispositivi, selezionare Normale (impostazione predefinita).



Regolazione del limite di volume

È possibile impostare il volume massimo degli amplificatori HEOS Drive per evitare improvvisi picchi di volume.

- 1 **Selezionare “Limite volume”.**
- 2 **Selezionare la percentuale massima di volume (95, 90, 85, 80).**

NOTA

- A seconda degli altoparlanti collegati, il circuito di protezione potrebbe attivarsi e l'apparecchio potrebbe venire spento quando si riproduce musica a volume elevato. (l'indicatore di accensione lampeggia in rosso). Qualora si verifici questa eventualità, configurare l'impostazione “Limite volume”.

Regolazione dell'uscita del preamplificatore

L'impostazione “Volume limit” di ZONE2 e ZONE 4 cambia su “Preamp Out”, quando si imposta l'interruttore Bridge su “ON”.

- 1 **Selezionare “Preamp Out”.**
- 2 **Selezionare Disabled o Enabled.**

Disabled
(Impostazione predefinita):

La funzione PRE OUT viene disattivata e non appare nella vista Stanze.

Enabled:

La funzione PRE OUT viene attivata e nella vista Stanze viene visualizzato il nome della zona.

Regolazione del filtro passa-alto

Impostare il filtro passa alto (High Pass Filter) per limitare il segnale delle basse frequenze inviato ai diffusori.

- 1 **Selezionare “Filtro passa alto”.**
- 2 **Selezionare il punto di taglio delle frequenze:**

40 Hz / 80 Hz / 90 Hz / 100 Hz / 110 Hz / 120 Hz / 150 Hz / 200 Hz / 250 Hz



Se si attiva il controllo IP, l'impostazione “High Pass Filter” scompare e ne viene forzata la modifica.



Utilizzo di un subwoofer

- 1 Selezionare “Subwoofer”.
- 2 Attivare l'impostazione Sub Out (L).



Se si attiva il controllo IP, l'impostazione “Subwoofer” scompare e ne viene forzata la modifica.

Regolazione del filtro passa basso

Quando il Subwoofer è attivato, è possibile limitare il segnale delle alte frequenze che viene inviato al subwoofer.

- 1 Selezionare “Subwoofer”.
- 2 Selezionare “Filtro passa basso”.
- 3 Impostare il punto di taglio delle frequenze.

40 Hz / 60 Hz / 80 Hz / 90 Hz / 100 Hz / 110 Hz / 120 Hz

Regolazione della linea di uscita

- 1 Selezionare “Livello di uscita”.
- 2 Selezionare “Corretto” per bloccare il volume al livello ottimale o selezionare “Variabile” per controllare il volume dalla schermata Now Playing.



Se si attiva il controllo IP, l'impostazione “Livello di uscita” scompare e ne viene forzata la modifica.



Raggruppamento audio TV

Impostare quando si desidera riprodurre l'audio del TV o di un ingresso esterno da questa unit  attraverso un altro dispositivo HEOS.

1 Selezionare "Raggruppamento audio TV".

■ Abilitare

Abilita il raggruppamento.

■ Ritardo audio

Imposta il ritardo dell'audio.

NOTA

- L'audio potrebbe interrompersi se la quantit  di ritardo   troppo breve. Aumentare la quantit  di ritardo se l'audio si interrompe.

Regolazione della luminosit  dell'indicatore luminoso di stato

1 Selezionare "Led di stato".

2 Regolare la luminosit  aumentandola o riducendola, oppure impostare il cursore sulla posizione OFF per disattivare completamente l'indicatore luminoso di stato.



Impostazioni avanzate

Attenzione

- La regolazione di queste impostazioni può comportare la disconnessione del dispositivo dalla rete ed eventualmente rendere il dispositivo inutilizzabile. Non utilizzare queste funzionalità se non si è esperti nell'effettuare regolazioni avanzate.

Impostazioni di rete

- Selezionare “Avanzate”.
- Selezionare la scheda “NETWORK SETTINGS”.
 - Manual or static IP address for your device
 - Deep Standby ( pag. 52)
- Selezionare Save Settings per applicare le nuove impostazioni oppure Cancel Changes per ripristinare quelle precedenti.

NOTA

- È necessario impostare la funzione “Standby profondo” in tutte e quattro le zone per poter attivare questa impostazione.

Firmware upgrade

- Selezionare “Avanzate”.
- Selezionare la scheda “FIRMWARE UPDATE”.

Update status

Verificare manualmente la disponibilità di un aggiornamento del firmware.

Allow updates

ON: Consente gli aggiornamenti

OFF: Non consente gli aggiornamenti

- Selezionare Save Settings per applicare le nuove impostazioni oppure Cancel Changes per ripristinare quelle precedenti.



■ Informazioni

Visualizzazione dei dettagli tecnici relativi all'apparecchio HEOS.

- 1** Selezionare “Avanzate”.
- 2** Selezionare la scheda “ABOUT”.
- 3** Scorrere verso il basso per visualizzare informazioni relative al dispositivo
 - a. Hardware
 - b. Software
 - c. Device



Controllo dei dispositivi esterni

La HEOS Drive è in grado di integrarsi completamente con la maggior parte dei ricevitori AV di Denon per consentendone un funzionamento come se fossero un unico dispositivo.

È possibile configurare HEOS Drive per comunicare all'apparecchio collegato quando accendersi o spegnersi, selezionare l'ingresso corretto e regolare il volume e il silenziamento.

È possibile regolare impostazioni specifiche di ciascun HEOS Drive nel proprio sistema:

- 1** Selezionare l'icona **Impostazioni**  nell'angolo superiore sinistro del menu "Musica" principale per visualizzare il menù Impostazioni.
- 2** Selezionare "I miei dispositivi" per visualizzare un elenco dei propri dispositivi.
- 3** Selezionare un HEOS Drive.
- 4** Scegliere la Zona che si desidera impostare.
- 5** Selezionare "Controllo".
- 6** Selezionare il metodo più appropriato per la propria configurazione:

■ Controllo dell'IP

La funzione Controllo dell'IP è disponibile per i sintoamplificatori AV Denon venduti dopo il 2010 che siano collegati alla stessa rete di HEOS Drive e degli apparecchi controller.

- 1** Selezionare l'IP.
- 2** Selezionare il ricevitore AV in vostro possesso, al quale la vostra HEOS Drive è collegata.
- 3** Selezionare l'ingresso del ricevitore AV a cui avete collegato la vostra HEOS Drive .
- 4** Selezionare Done.

NOTA

- È possibile verificare la connessione col ricevitore AV premendo i pulsanti on, off, e input.
- Quando si imposta il Controllo IP, viene forzata la modifica delle impostazioni seguenti.
 - Livello di uscita: Corretto
 - Filtro passa alto: SPENTO
 - Subwoofer: SPENTO



■ Uscita trigger

Selezionare il Controllo trigger quando si intende collegare l'HEOS a un amplificatore di potenza che supporti l'ingresso di trigger da +12 V.

L'applicazione HEOS può controllare l'accensione e lo spegnimento dell'amplificatore.

1 Selezionare Trigger.

2 Selezionare Done.

NOTA

- È possibile provare il collegamento all'amplificatore premendo il pulsante di accensione o il pulsante di spegnimento nella schermata delle impostazioni per l'amplificatore.



Aggiornamento del sistema

HEOS ha la capacità di aggiungere miglioramenti e funzionalità aggiornate tramite la connessione a Internet ad alta velocità. Attenersi alle istruzioni visualizzate sullo schermo per aggiornare il dispositivo HEOS e/o l'app controller.

- 1** Selezionare l'icona Impostazioni  nell'angolo superiore sinistro del menu "Musica" principale per visualizzare il menu Impostazioni.
- 2** Selezionare "Aggiornamento Software".

Verifica aggiornamento

Attenersi alle istruzioni visualizzate sullo schermo per installare qualsiasi aggiornamento disponibile per il sistema HEOS.

Aggiornamento automatico

ON:	Gli aggiornamenti validi sono eseguiti automaticamente.
OFF:	L'utente sarà avvisato circa la presenza di aggiornamenti validi sull'app HEOS.



Funzionalità avanzate

Il sistema HEOS include alcune funzionalità avanzate che si potrebbe voler esplorare una volta acquisita familiarità con le operazioni di base. È possibile accedere alle funzioni avanzate del sistema HEOS seguendo questi passaggi:

- 1** Selezionare l'icona **Impostazioni**  nell'angolo superiore sinistro del menu "Musica" principale per visualizzare il menu Impostazioni.
- 2** Selezionare "Impostazioni avanzate" per visualizzare un elenco delle impostazioni disponibili.

Condivisione di musica dal dispositivo mobile

L'app HEOS include una funzionalità denominata "Condivisione musica" che è in grado di condividere la musica locale memorizzata sul dispositivo mobile con altri utenti dell'app HEOS sulla propria rete locale. Per abilitare questa funzione, selezionare "Condivisione musica" e impostarlo su "ACCESO".

Il nome del dispositivo da cui si sta effettuando la condivisione viene visualizzato come nuovo server musicale, consentendo ad altre app di controllo HEOS di sfogliare e riprodurre musica dal dispositivo utilizzato.

Invia diagnostica

In caso di problemi relativi alla rete o al sistema HEOS, è possibile che il personale del supporto tecnico Denon chieda di selezionare questa opzione. Questa funzione invierà automaticamente al supporto tecnico Denon informazioni diagnostiche sul sistema HEOS.

NOTA

- Non verranno inviate informazioni personali e le informazioni dell'utente non verranno condivise con altri.

Reimpostazione dell'app controller

Questa funzionalità consente di ripristinare lo stato originale dell'app di controllo quando è stata installata per la prima volta sul dispositivo mobile, senza che sia necessario rimuoverla, scaricarla e reinstallarla dallo Store.



Gestione alimentazione

Modalità di alimentazione

■ Modalità di avvio rapido

Per risparmiare energia, l'apparecchio passa automaticamente alla modalità di avvio rapido ("Quick Start Mode") in assenza di accesso alla rete o di riproduzione per 20 minuti, quindi riprende automaticamente a funzionare a piena potenza ogni volta che l'apparecchio viene selezionato e riproduce musica.

La luminosità di ciascun indicatore delle zone si riduce durante la modalità di avvio rapido, in quanto si tratta di una funzione completamente automatica.

Inoltre, se si preme il pulsante di accensione, il dispositivo si dispone in modalità di avvio rapido.

Quando tutte le zone si dispongono in modalità di avvio rapido, l'indicatore di accensione diventa rosso.

Le connessioni cablate rimangono in Quick Stand Mode.

■ Deep standby

Il dispositivo ha anche la possibilità di inserire automaticamente "Deep Standby" ogni volta che le connessioni di rete cablate vengono scollegate per più di 60 minuti in Quick Stand Mode. L'indicatore di accensione si spegne durante lo standby profondo. Si prega di notare che la HEOS non può essere utilizzata come previsto quando si trova in Deep Standby, in quanto non vi è alcuna connessione di rete. Per "riattivare" un dispositivo HEOS dallo standby profondo, è necessario premere il pulsante di standby, che fa accendere immediatamente l'indicatore di accensione. Il dispositivo può avere bisogno di "trovare" la rete prima che possa funzionare correttamente. Se si preme il pulsante di accensione per più di 6 secondi, l'apparecchio si dispone in modalità di standby profondo.

NOTA

- È necessario impostare la funzione "Standby profondo" in tutte e quattro le zone per poter attivare questa impostazione.

■ Spento

Per spegnere completamente l'apparecchio, è necessario impostare su OFF l'interruttore di accensione sul pannello posteriore.



RISOLUZIONE DEI PROBLEMI DI BASE

Il dispositivo HEOS si spegne e il LED di alimentazione lampeggia in rosso

Soluzione	Pagina di riferimento
<ul style="list-style-type: none"> Il circuito di protezione è stato attivato a causa dell'aumento della temperatura all'interno del dispositivo HEOS. Spegnero il dispositivo, attendere almeno un'ora che si raffreddi a sufficienza, quindi riaccenderlo. 	–
<ul style="list-style-type: none"> Controllare i collegamenti dell'altoparlante. È possibile che il circuito di protezione si sia attivato perché i fili interni del cavo dell'altoparlante sono entrati a contatto tra loro o un filo interno è stato scollegato dal connettore ed è entrato a contatto con il pannello posteriore del dispositivo. Dopo aver scollegato il cavo di alimentazione, adottare misure correttive quali riavvolgere saldamente il filo interno oppure provvedere al connettore, quindi ricollegare il cavo. 	14
<ul style="list-style-type: none"> A seconda degli altoparlanti collegati, il circuito di protezione potrebbe attivarsi e l'apparecchio potrebbe venire spento quando si riproduce musica a volume elevato. (l'indicatore di accensione lampeggia in rosso). Qualora si verifichi questa eventualità, configurare l'impostazione "Limite volume". 	43

La musica a volte si interrompe o ritarda

Soluzione	Pagina di riferimento
<ul style="list-style-type: none"> Accertarsi che la connessione Internet stia funzionando correttamente. Se si sta condividendo la rete con altri utenti o dispositivi, questi stanno probabilmente usando la maggior parte della vostra larghezza di banda (specialmente se stanno vedendo video in streaming). 	6



Si sente un ritardo quando si utilizza l'ingresso esterno con il televisore

Soluzione	Pagina di riferimento
<ul style="list-style-type: none">• Se si sta collegando l'ingresso esterno con il decoder digitale terrestre o satellitare per ascoltare l'audio del televisore attraverso più dispositivi HEOS, si potrebbe udire un ritardo tra quando si vede qualcuno parlare e quando si sente l'audio. Ciò è dovuto al fatto che il sistema HEOS deve eseguire il buffering audio prima di inviarlo al dispositivo HEOS in modo che arrivi a tutti i dispositivi allo stesso tempo.• È possibile evitare tale ritardo ascoltando solo il dispositivo collegato direttamente al decoder.	<p><u>26</u></p> <p>-</p>



Ripristino del dispositivo HEOS

Soluzione	Pagina di riferimento
Il ripristino dell'apparecchio HEOS elimina le informazioni di equalizzazione e il nome, ma conserva il suo software corrente. È necessario utilizzare Impostazioni -> Aggiungi dispositivo per ricollegare il dispositivo alla rete domestica, prima di poterlo utilizzare. Per ripristinare l'HEOS Drive, premere il pulsante Reset sulla parte posteriore e tenerlo premuto fino a quando il LED della zona inizia a lampeggiare in ambra.	–

Ripristino del dispositivo HEOS alle impostazioni predefinite di fabbrica

Soluzione	Pagina di riferimento
<p>Il ripristino del dispositivo HEOS alle sue impostazioni di fabbrica cancellerà tutte le impostazioni e ripristinerà il software originale che era stato installato in fabbrica.</p> <p>Attenzione</p> <ul style="list-style-type: none">• Tutte le impostazioni verranno cancellate e il software sarà probabilmente declassato! <p>Per ripristinare l'HEOS Drive alle impostazioni predefinite di fabbrica, disattivare l'interruttore di accensione sul pannello posteriore. Premere il pulsante Reset sul retro, attivare l'interruttore di accensione sul pannello posteriore e tenere premuto il pulsante fino a quando il LED della zona inizia a lampeggiare in ambra.</p>	–

* Per ulteriori informazioni, visitare <http://www.HEOSbyDenon.com>



Contattare Denon

Solo Stati Uniti e Canada:

Se si necessita di ulteriore assistenza con il proprio prodotto HEOS, contattare HEOS dai Servizi di Assistenza Clienti Denon sottostanti:

Sito web: www.HEOSbyDenon.com/Support

Email: Support@HEOSbyDenon.com

Live Chat: www.HEOSbyDenon.com/LiveChat

Telefono: Numero Verde (855) 499 2820

(L-V dalle 10:00AM alle 10:00PM EST / Sab dalle 12:00PM alle 8:00PM EST)





Per le altre regioni:

Per ulteriore assistenza nella risoluzione dei problemi, rivolgersi al servizio di assistenza clienti Denon nella propria zona o visitare <http://www.HEOSbyDenon.com>





Tabella dei LED di stato

■ Indicatore di accensione

Funzionamento del dispositivo	Descrizione	Azione del LED anteriore
SPENTO	Alimentazione CA assente, interruttore di accensione principale su OFF, standby profondo	 (spento)
ACCESO	Apparecchio ACCESO	 (luce fissa)
Gestione alimentazione	Modalità di avvio rapido: quando tutte le zone si dispongono in modalità di avvio rapido	 (luce fissa)
Errore	Protezione hardware: vedere "RISOLUZIONE DEI PROBLEMI DI BASE" (🔍 pag. 53)	 (lampeggiante)



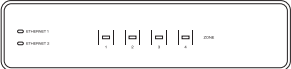



■ Indicatori di rete

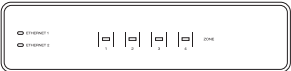

Funzionamento del dispositivo	Descrizione	Azione del LED anteriore
SPENTO	Non connesso alla rete	 (spento)
Collegamento	Collegato alla rete	 (luce fissa)

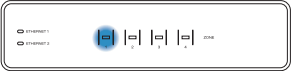



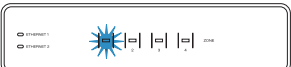

■ Indicatori delle zone

Funzionamento del dispositivo	Descrizione	Azione del LED anteriore
SPENTO	Alimentazione CA assente, interruttore di accensione principale su OFF, standby profondo	 (spento)
Interruttore di accensione principale su ON	Avvio	 (lampeggiante)
ACCESO	Pronto - Configurato e collegato alla rete	 (luce fissa)
	Non connesso alla rete	 (luce fissa)







Funzionamento del dispositivo	Descrizione	Azione del LED anteriore
Aggiornamento	In aggiornamento	 (lampeggiante)
	In fase di riavvio	 (lampeggiante)
	Pronto - Configurato e collegato alla rete	 (luce fissa)



Funzionamento del dispositivo	Descrizione	Azione del LED anteriore
Reset	Reset software - Cancellazione delle impostazioni utente	 <p>(lampeggio rapido)</p>
	Reset hardware - Ripristino delle impostazioni di fabbrica	 <p>(lampeggiante)</p>
	In fase di riavvio	 <p>(lampeggiante)</p>
	Pronto - Non configurato	 <p>(luce fissa)</p>



Funzionamento del dispositivo	Descrizione	Azione del LED anteriore
Errori	Errore firmware	 (lampeggio lento - NON attenuato)
	Errore hardware	 (lampeggio rapido)
	Errore rete	 (luce fissa)
Modifica volume		 (lampeggio rapido)
Mute		 (lampeggio lento)

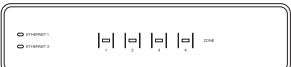

Funzionamento del dispositivo	Descrizione	Azione del LED anteriore
Gestione alimentazione	Modalità di avvio rapido: quando tutte le zone si dispongono in modalità di avvio rapido	 <p>(luce fissa)</p>
	Deep standby	 <p>(spento)</p>



Tipi di file e codec supportati

Frequenza	Frequenza di campionamento	Estensione file	Codec	Bit rate
32/44,1/48 88,2/96/176,4 192 kHz	16/24 bit	wav	PCM	---
32 kHz 44,1 kHz 48 kHz	16 bit	mp3	MPEG-1 Audio Layer 3 CBR/VBR	32 - 320 kbps
32 kHz 44,1 kHz 48 kHz	16 bit	m4a aac	AAC-LC	48 - 320 kbps
32 kHz 44,1 kHz 48 kHz	16 bit	wma	wma9 CBR	CBR: 48 - 192 kbps
44,1/48 88,2/96/176,4 192 kHz	16/24 bit	flac	flac	---
44,1/48 88,2/96/176,4 192 kHz	16/24 bit	m4a	ALAC	---

NOTA

- I file protetti da DRM, come Apple Fairplay DRM, non sono supportati.
- Se si seleziona una sorgente musicale con un alto bit rate o ad alta risoluzione, è impostato dal codec sul livello appropriato prima di essere trasferito in uscita.

Formati audio supportati (coassiale/ottico)

PCM lineare a 2 canali:2 canali, da 32 kHz a 192 kHz, a 16/20/24 bit

Bitstream:Dolby Digital



Specifiche tecniche

■ Sezione audio

- **Amplificatore di potenza**

Potenza massima in uscita:

(FUNZIONAMENTO NORMALE)

Drive a 8 canali

60 W + 60 W (8 Ω /ohm, 20 Hz – 20 kHz, T.H.D. 0,05 %)

(FUNZIONAMENTO A PONTE)

Drive a 4 canali

130 W + 130 W (8 Ω /ohm, 20 Hz – 20 kHz, T.H.D. 0,05 %)

Uscita nominale:

(FUNZIONAMENTO NORMALE)

Drive a 8 canali

60 W + 60 W (8 Ω /ohm, 20 Hz – 20 kHz, T.H.D. 0,07 %)

(FUNZIONAMENTO A PONTE)

Drive a 4 canali

120 W + 120 W (8 Ω /ohm, 20 Hz – 20 kHz, T.H.D. 0,07 %)

Connettori di uscita:

(FUNZIONAMENTO NORMALE)

4 – 16 Ω /ohm

(FUNZIONAMENTO A PONTE)

4 – 16 Ω /ohm

THD+N:

0,05 % (20 Hz - 20 kHz)

Rapporto S/R:

95 dB (IHF–A pesati)

Risposta in frequenza:

Da 20 Hz a 20 kHz: \pm 1 dB



■ Generale

Temperatura di esercizio:	5 °C – 35 °C
Alimentazione:	CA 120 V, 60 Hz (per il Nord America) 220 - 240 V CA, a 50/60 Hz (per Europa, Regno Unito e Australia)
Consumo corrente:	170 W (per l'America del Nord) 160 W (per Europa, Regno Unito e Australia)
Consumo di corrente in Modalità standby profondo:	0,3 W



■ Dimensioni (Unità: mm)

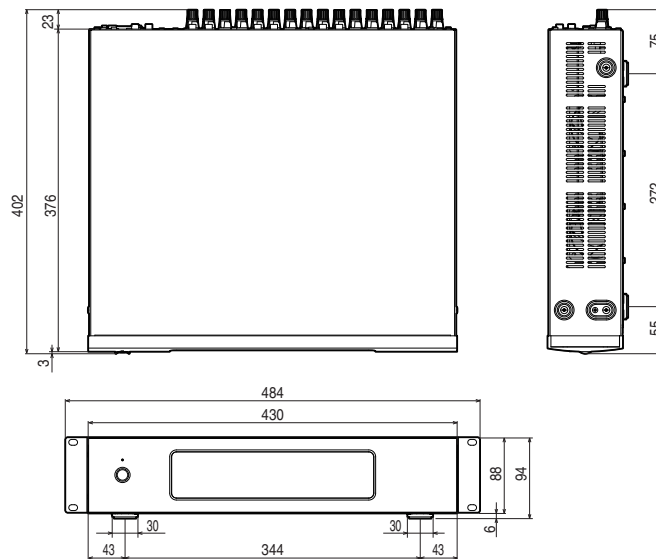

■ Peso:

7,6 kg (con staffe)

7,3 kg (senza staffe)

Per motivi di miglioramento del prodotto, le specifiche ed il design sono soggetti a modifiche senza preavviso.



Informazioni

Marchi



Fabbricato su licenza dei Dolby Laboratories. Dolby, Dolby Audio, Pro Logic e il simbolo della doppia D sono marchi dei Dolby Laboratories.



Google Play e il logo di Google Play sono marchi di Google Inc.



Apple, il logo Apple, iPad, iPhone e iPod touch sono marchi di Apple Inc., registrati negli Stati Uniti e in altri Paesi. App Store è un marchio di servizio di Apple Inc.



Amazon, Kindle, Echo, Alexa, Dash, Fire e tutti i loghi correlati sono marchi di Amazon.com, Inc. o delle sue società affiliate.



DENON®

HEOSbyDenon.com

3520 10545 00ADA

Copyright © 2017 D&M Holdings Inc. All Rights Reserved.