

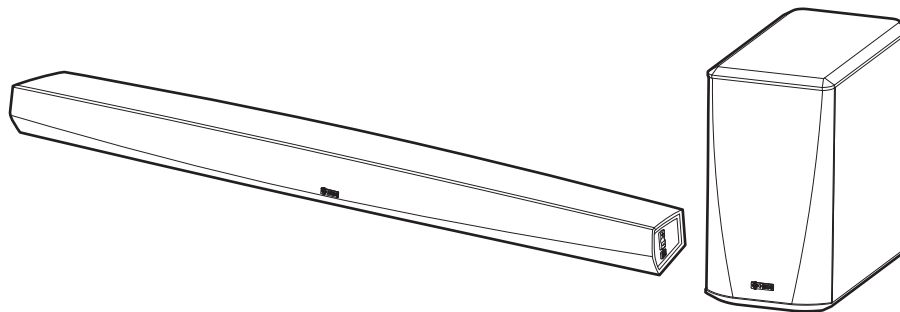

Instrukcja obsługi

HEOS HomeCinema HS2

BEZPRZEWODOWY SYSTEM TV SOUND



Wprowadzenie	6	Używanie zestawu HEOS HomeCinema z telewizorem	22
Przed rozpoczęciem	7	Podłączanie do telewizora	22
Wymagania systemowe	7	Połączenie HDMI	22
Wymagania dotyczące sieci	7	Konfigurowanie funkcji sterowania HDMI	22
Wymagania dotyczące sterownika	8	Wyłączanie głośników telewizora	23
Zapoznanie się z zestawem HEOS HomeCinema	9	1) Odtwarzanie sygnału HDMI (ARC) - najlepszy wybór	24
Panel przedni głośnika soundbar	11	2) Odtwarzanie sygnału HDMI (bez ARC) - lepszy wybór	25
Sterowanie głośnikiem soundbar	12	3) Odtwarzanie z cyfrowego wejścia optycznego - dobry wybór	26
Panel tylny	13	4) Odtwarzanie z cyfrowego wejścia koncentrycznego - dobry wybór	27
Subwoofer	15	Podłączanie zestawu HEOS HomeCinema do urządzeń HDMI	28
Ustawienie głośnika HEOS	16	Słuchanie dźwięku z telewizora	29
Ustawienie zestawu HEOS HomeCinema	16	Regulowanie dźwięku dialogów	29
Montaż na ścianie	18	Słuchanie nocą	29
Zasilanie głośnika HEOS	19	Regulowanie trybu dźwięku	29
Pobieranie aplikacji HEOS	19	Sprawdzanie stanu audio	29
Konfigurowanie pierwszego zestawu HEOS HomeCinema	20		
Dodawanie większej liczby urządzeń HEOS	21		
Dodawanie głośników przewodowych	21		
Dodawanie bezprzewodowych urządzeń HEOS	21		



Używanie zestawu HEOS HomeCinema do słuchania muzyki	30	Odtwarzanie muzyki z serwisów transmisji strumieniowej	39
Wybór pokoju/głośnika	30	Dodawanie usługi muzycznej	39
Słuchanie radia	31	Zmiana ustawień usługi muzycznej	39
Odtwarzanie muzyki przechowywanej w urządzeniu mobilnym	31	Słuchanie tej samej muzyki w wielu pokojach	40
Odtwarzanie muzyki przechowywanej na podłączonych do sieci komputerze lub serwerze NAS	32	Grupowanie pokoiów	40
Odtwarzanie muzyki z pamięci USB	33	Rozgrupowanie pokoiów	41
Odtwarzanie muzyki z pamięci Bluetooth	34	Grupowanie wszystkich pokoiów (tryb imprezy)	42
Parowanie urządzenia HEOS z posiadanymi urządzeniami Bluetooth	34	Rozgrupowanie wszystkich pokoiów	43
Odtwarzanie muzyki z wejścia AUX	35	Korzystanie z kolejki Teraz odtwarzane	44
Zarządzanie wejściami AUX	36	Odtwórz teraz	44
Zmiana nazw wejść AUX	36	Odtwórz teraz i zastąp kolejkę	44
Ukrywanie wejścia AUX	36	Odtwórz następny	44
Zarządzanie telefonem	37	Dodaj na koniec kolejki	44
Konto HEOS	38	Zmiana kolejności pozycji w kolejce Teraz odtwarzane	45
Konto HEOS — co to jest?	38	Usuwanie utworów z kolejki odtwarzania	45
Konto HEOS — do czego jest potrzebne?	38	Usuwanie wszystkich utworów z kolejki odtwarzania	46
Logowanie się do konta HEOS	38	Zapisywanie list odtwarzania	46
Zmiana konta HEOS	38	Odtwarzanie z powtarzaniem i odtwarzanie losowe	46
		Korzystanie z ulubionych	47
		Dodaj do Ulubionych HEOS	47
		Usuwanie stacji z listy ulubionych HEOS	47



Funkcja AirPlay	48	Aktualizacja systemu	57
Odtwarzanie muzyki z urządzeń iPhone, iPod touch lub iPad	49	Funkcje zaawansowane	58
Odtwarzanie muzyki z iTunes za pomocą tego urządzenia	49	Działanie bezprzewodowe	58
Odtwarzanie utworu z urządzenia iPhone, iPod touch lub iPad na wielu zsynchronizowanych urządzeniach (AirPlay 2)	50	Parowanie głośnika soundbar i subwoofera	59
Regulacja ustawień głośników	51	Zarządzanie zasilaniem	60
Zmiana nazwy	51	Tryby zasilania	60
Zmiana połączenia sieci bezprzewodowej	51	Tryb szybkiego uruchamiania	60
Zmiana poziomu korektora i subwoofera	52	Tryb głębokiego czuwania	61
Regulacja jakości dźwięku	52	Wyłączony	61
Regulacja jaskrawości wskaźnika stanu	53	Podstawowe rozwiązywanie problemów	62
Lokalizowanie głośnika soundbar	53	Brak dźwięku	62
Zmiana podłączenia telewizora	53	Brak dźwięku z subwoofera, dźwięk jest przerywany lub występują zakłócenia	62
Konfigurowanie wejścia telewizora i funkcji autoodtworzenia Auto-Play	53	Dźwięk z zestawu HEOS HomeCinema jest zniekształcony	63
Sterowanie zestawem HEOS HomeCinema	54	Problem z uczeniem poleceń pilota zestawu HEOS HomeCinema	63
Grupowanie dźwięku telewizora	54	Głośniki telewizora ciągle ponownie się włączają	63
Ustawienia zaawansowane	55	Mój głośnik nie może połączyć się z moją siecią za pomocą kabla audio	64
Ustawienia sieci	55	Muzyka czasami się zacina lub jest opóźniona	64
Informacje na temat funkcji Wireless Power Saving	55	Słyszę opóźnienie dźwięku podczas używania zewnętrznego wejścia w moim telewizorze	65
Aktualizacja oprogramowania firmware	56	Łączenie z siecią przy użyciu urządzenia z systemem operacyjnym iOS	65
Informacje	56	Podłączanie do sieci WPS	66
		Resetowanie głośnika	66
		Przywracanie ustawień fabrycznych głośnika	67
		Włączanie zestawu HEOS HomeCinema zajmuje dużo czasu	67
		Kontakt z firmą Denon	68
		Tabela diody LED stanu	69
		Obsługiwane rodzaje plików i kodeków	77



Obsługiwane formaty dźwięku (koncentryczne/optyczne)	77
Dane techniczne	78
Dane techniczne głośników	78
Głośnik soundbar	78
Subwoofer	80
Informacja	81
Znaki towarowe	81



Dziękujemy za zakup tego urządzenia HEOS. W celu zapewnienia właściwej obsługi przeczytaj dokładnie niniejszą instrukcję i obsługuj urządzenie zgodnie ze wskazówkami w niej zawartymi.

UWAGA

- NINIEJSZY DOKUMENT ZAWIERA INFORMACJE, KTÓRE MOGĄ ULEC ZMIANIE BEZ POWIADOMIENIA.
Najnowsze informacje można znaleźć w witrynie internetowej <http://www.HEOSbyDenon.com>

Wprowadzenie

HEOS HomeCinema wchodzi w skład bezprzewodowego zestawu multi-room HEOS, dzięki któremu można cieszyć się ulubioną muzyką w dowolnym miejscu w domu. Wykorzystując istniejącą sieć domową oraz aplikację HEOS w urządzeniu z systemem iOS lub Android™, można wyszukiwać, przeglądać i odtwarzać pliki muzyczne z własnej biblioteki lub z wielu internetowych serwisów muzycznych oferujących transmisję strumieniową.

- Prawdziwy zestaw multi-room — można odtwarzać różne utwory w różnych pokojach lub ten sam utwór we wszystkich pokojach
- Szybka i łatwa konfiguracja dzięki wykorzystaniu istniejącej sieci domowej
- Najlepsza w branży funkcja mikrosekundowej synchronizacji dźwięku między urządzeniem HEOS
- Legendarna jakość dźwięku firmy Denon
- Jeśli się spieszysz, możesz już zacząć słuchać muzyki, wykonując czynności opisane w Skróconej instrukcji obsługi HEOS (znajdującej się w opakowaniu razem z urządzeniem HEOS).



Prosimy o zapoznanie się z niniejszą Instrukcją obsługi w celu uzyskania dokładniejszych informacji na temat funkcji i zalet HEOS HomeCinema.



Przed rozpoczęciem

UWAGA

- Jeśli zainstalowano już co najmniej jedno urządzenie HEOS, można od razu przejść do rozdziału "Dodawanie większej liczby urządzeń HEOS".

Wymagania systemowe

Przed zainstalowaniem urządzenia HEOS, należy zapoznać się z poniższymi wymaganiami. Ich spełnienie jest konieczne.

■ Wymagania dotyczące sieci

Router bezprzewodowy – Aby można było korzystać z systemu muzycznego HEOS, w domu musi być dostępna działająca bezprzewodowa sieć lokalna (Wi-Fi) lub sieć Ethernet. Nawet po podłączeniu do sieci Ethernet do sterowania systemem za pomocą aplikacji HEOS wymagane jest połączenie Wi-Fi z routerem. Jeśli nie masz w domu sieci bezprzewodowej, skontaktuj się z lokalnym dealerem firmy Denon lub sklepem elektronicznym w celu zakupienia urządzeń i skonfigurowania sieci bezprzewodowej w domu.

Szybkie połączenie internetowe - HEOS uzyskuje dostęp do Internetu w celu odtwarzania muzyki z popularnych internetowych serwisów muzycznych oferujących transmisję strumieniową. HEOS obsługuje także aktualizacje oprogramowania, które są dostarczane za pośrednictwem domowego łącza internetowego. Najlepsze rezultaty uzyskuje się przy zastosowaniu łącza DSL, telewizji kablowej lub światłowodowego. W przypadku używania wolniejszych łączy internetowych, jak np. łącza satelitarne, mogą wystąpić problemy z wydajnością.



■ Wymagania dotyczące sterownika

Bezprzewodowym zestawem multi-room HEOS można sterować przy użyciu bezpłatnej aplikacji HEOS zainstalowanej w dowolnym urządzeniu mobilnym z systemem iOS lub Android. Urządzenie musi spełniać wymienione poniżej wymagania:



Wymagania minimalne — system iOS

- System iOS w wersji 8.0 lub nowszej
- Telefon iPhone® 4S lub nowszy
- iPad® 2 lub nowszy
- Odtwarzacz iPod touch® (5. generacji) lub nowszy



Wymagania minimalne — system Android

- System Android w wersji 4.0 lub nowszej
- Wszystkie rozdzielczości



Zapoznanie się z zestawem HEOS HomeCinema

Wypakuj głośnik i sprawdź, czy w opakowaniu znajdują się wymienione poniżej elementy:

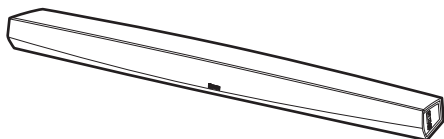

Głośnik soundbar HEOS HomeCinema
(Soundbar)

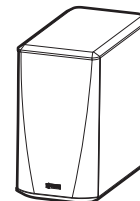

Subwoofer HEOS HomeCinema
(Subwoofer)



Skrócona instrukcja obsługi



Zasady bezpieczeństwa

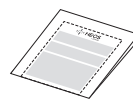

Gwarancja
(tylko model północnoamerykański)



Rozszerzony program ochrony
(tylko model północnoamerykański)



3,5 mm przewód
montażowy

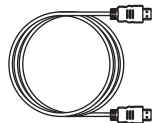

Przewód HDMI

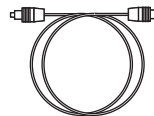

Cyfrowy przewód optyczny



Kabel Ethernet





Nadajnik podczerwieni

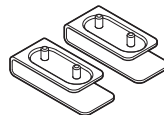

Nóżki podstawy

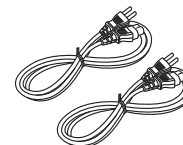

Przewody zasilania

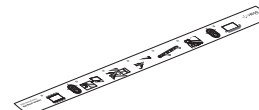
Podkładki do
głośnika soundbar
na ścianiePodkładki
antypoślizgowe do
subwoofera

Szablon mocowania ściennego

UWAGA

- Należy używać zasilacza oraz przewodu zasilania znajdujących się w opakowaniu z urządzeniem.



■ Panel przedni głośnika soundbar

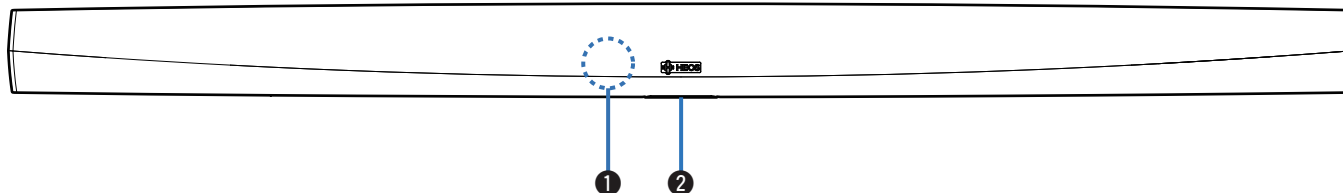

1 Czujnik zdalnego sterowania

Odbiera sygnały z urządzenia zdalnego sterowania. (👉 str. 17)

2 Dioda LED stanu

Kolory świecenia diody LED stanu i znaczenie stanów opisano w "Tabela diody LED stanu". (👉 str. 69)



■ Sterowanie głośnikiem soundbar

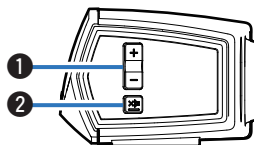

❶ Przyciski zwiększania/zmniejszania głośności (+, -)

Służą do zwiększania lub zmniejszania głośności urządzenia HEOS.

❷ Przycisk wyciszenia (🔇)

Służy do wyciszenia lub włączenia dźwięku urządzenia HEOS.



■ Panel tylny

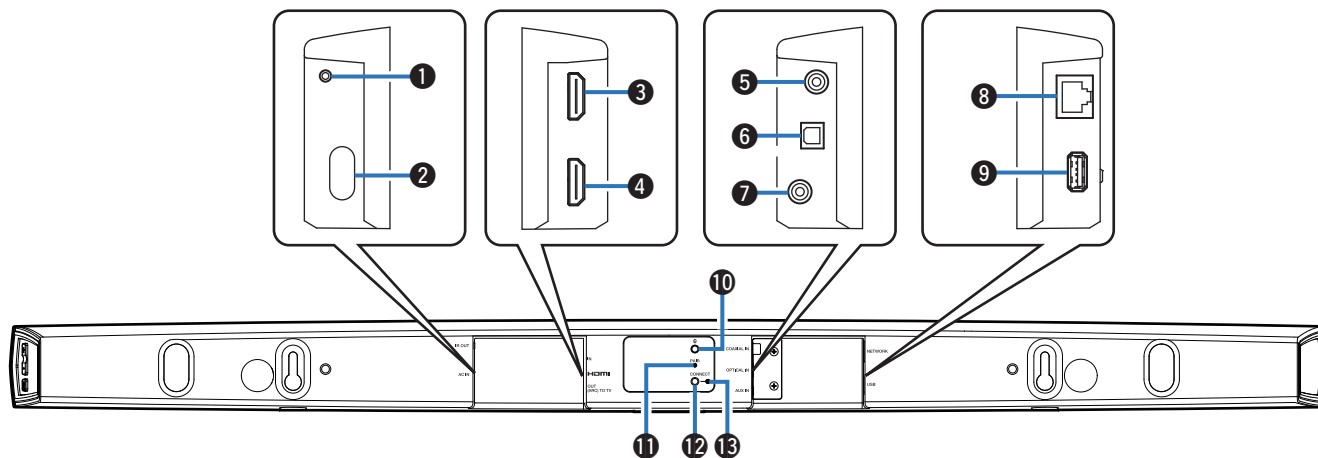

1 IR OUT

Służy do podłączenia dostarczonego nadajnika podczerwieni.

2 Wejście zasilania (AC IN)

Służy do podłączenia zewnętrznego zasilacza (👉 str. 19).

3 HDMI IN

Służy do podłączenia do urządzeń HDMI za pomocą kabla HDMI.

4 HDMI OUT to TV (ARC)

Służy do podłączenia do telewizora za pomocą kabla HDMI. (Zgodne z funkcją ARC)

5 COAXIAL IN

Służy do podłączenia do cyfrowego wejścia koncentrycznego telewizora.

6 OPTICAL IN

Służy do podłączenia do cyfrowego wyjścia optycznego telewizora.

7 AUX IN

- Służy do podłączenia do wyjścia audio tylnego panelu telewizora.
- Służy do łączenia głośnika z siecią bezprzewodową (👉 str. 21).

8 Wymagania dotyczące sieci (NETWORK)

Służy do podłączenia tego urządzenia do przewodowej sieci Ethernet (👉 str. 21).



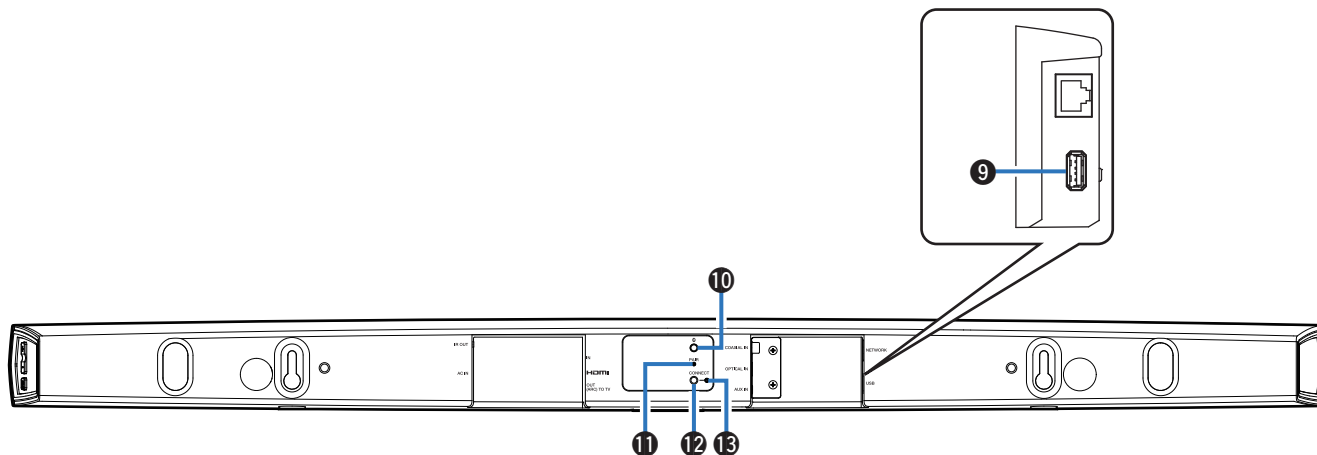

9 Wejście USB

Służy do podłączania urządzeń pamięci masowej USB.

10 Przycisk Bluetooth (📶)

Służy do konfigurowania ustawień parowania za pomocą funkcji Bluetooth (👉 str. 34).

11 Przycisk parowania (PAIR)

Służy do ponownego parowania z subwooferem (sparowanym fabrycznie).

12 Przycisk połączenia (CONNECT)

Służy do konfigurowania sieci Wi-Fi (👉 str. 66).

13 Dioda LED stanu połączenia

Wskazuje stan tego urządzenia (👉 str. 69).



■ Subwoofer

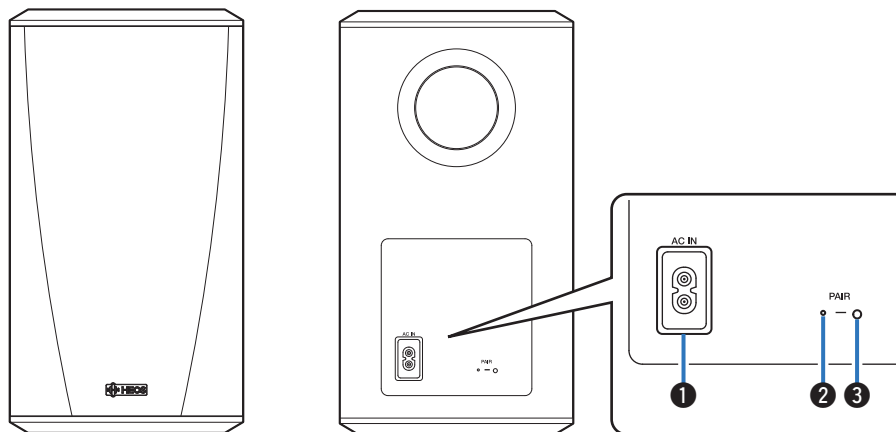

❶ Wejście zasilania (AC IN)

Służy do podłączenia zewnętrznego zasilacza.

❷ Dioda LED stanu

❸ Przycisk parowania (PAIR)

Służy do ponownego parowania z głośnikiem soundbar (sparowanym fabrycznie).



Ustawienie głośnika HEOS

Głośnik HEOS można ustawić wszędzie tam, gdzie się chce słuchać ulubionej muzyki. Poniżej przedstawiono wytyczne pomocne w doborze miejsca do ustawienia głośnika:

- Głośnik HEOS musi znajdować się w zasięgu sieci bezprzewodowej.
- Głośnik należy ustawić po przeciwnej stronie pokoju, w którym słucha się muzyki, najlepiej na wysokości uszu.
- Głośnik HEOS nie jest wodoodporny. Nie wolno umieszczać go w pobliżu źródła wody ani wystawiać na zewnątrz, gdy pada deszcz lub śnieg.

■ Ustawienie zestawu HEOS HomeCinema

Głośnik soundbar zestawu HEOS HomeCinema należy ustawić jak najbliżej ekranu telewizora. Należy go wyśrodkować względem lewej i prawej krawędzi ekranu, najlepiej maksymalnie kilka cali powyżej lub poniżej ekranu. Najczęściej ustawia się go poniżej ekranu. Czasami takie ustawienie może być trudne z powodu przeszkadzającej podstawy telewizora. HEOS HomeCinema ma nóżki, dzięki którym głośnik soundbar nie dotyka półki, jest bardziej stabilny i ma bardziej atrakcyjny wygląd w połączeniu z tego typu telewizorem.

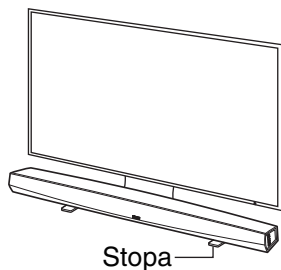

□ Montaż nóżek

Przymocuj dostarczoną stopę, jeśli konieczne jest podniesienie głośnika soundbar powyżej podstawy stojaka telewizora.

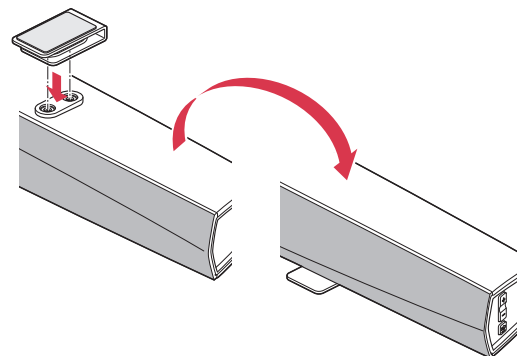

UWAGA

- W zależności od modelu telewizora lub miejsca instalacji, odbiornik zdalnego sterowania w telewizorze może być zasłonięty przez głośnik soundbar, co uniemożliwi korzystanie z pilota, ponieważ jego sygnał nie będzie odbierany przez telewizor. W takim przypadku podłącz dostarczony nadajnik podczerwieni. Zamocuj końcówkę nadajnika podczerwieni w pobliżu odbiornika sygnału pilota do telewizora i sprawdź, czy możesz sterować telewizorem za pomocą pilota.

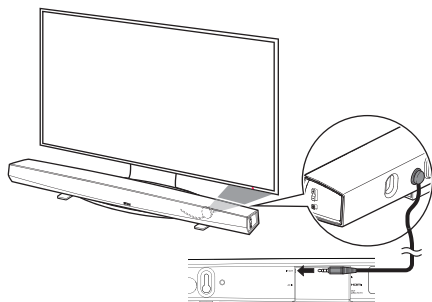

Głośnik soundbar zestawu HEOS HomeCinema można także ustawić na półce lub na meblu powyżej lub poniżej ekranu. Należy go wyśrodkować względem ekranu, najlepiej maksymalnie kilka cali powyżej lub poniżej ekranu. Zazwyczaj zestaw najlepiej brzmi, kiedy przód głośnika soundbar znajduje się blisko lub w jednej płaszczyźnie z przednią krawędzią mebla lub półki, na których stoi. Ogranicza to niepożądane odbicia dźwięku.

Bezprzewodowy subwoofer można umieścić w dowolnym miejscu w pomieszczeniu. Aby uzyskać jak najlepszy dźwięk, należy ustawić subwoofer pod ścianą lub w kącie w odległości 6 metrów od głośnika soundbar i po tej samej stronie pomieszczenia, co głośnik soundbar. Zasięg bezprzewodowego subwoofera wynosi 8 metrów. Bezprzewodowy subwoofer można ustawić pionowo lub poziomo. Przymocuj do subwoofera dostarczone podkładki antypoślizgowe.

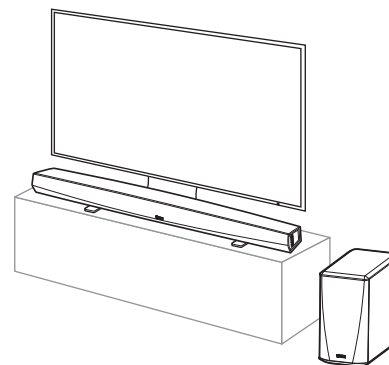
**UWAGA**

- Nie ustawiaj subwoofera w miejscu, gdzie zasłony lub meble będą blokować dźwięk. Otwór z tyłu obudowy subwoofera nie powinien być zasłonięty.



■ Montaż na ścianie

Głośnik soundbar zestawu HEOS HomeCinema można zamontować na ścianie za pomocą zintegrowanych otworów montażowych. Szablon montażowy znajduje się w kartonie produktu. Używając poziomnicy, umieść i przyklej szablon do ściany w żądanym miejscu. Zainstaluj mocowania* wykorzystując szablon montażowy jako pomoc, po czym zdejmij go ze ściany. Podłącz kable audio i zasilający przed zamontowaniem głośnika soundbar na ścianie.

* Zapytaj osobę, która zna typ ścian w Twoim mieszkaniu, jakie poleca mocowania do prawidłowego zawieszenia głośnika.

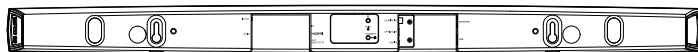

Otwory do montażu ściennego

UWAGA

- Z uwagi na bezpieczeństwo, zleć montaż ścienny wykwalifikowanej osobie.
- Aby bezpiecznie korzystać z urządzenia, nie stawiaj ani nie zawieszaj na nim żadnych przedmiotów.
- Przymocuj kable połączeniowe do ściany, aby nie można było za nie pociągnąć ani się o nie potknąć, powodując upadek urządzenia. Po zakończeniu prac montażowych sprawdź, czy urządzenie jest bezpiecznie zamocowane.
- Należy również okresowo sprawdzać bezpieczeństwo urządzenia w zakresie ryzyka jego upadku.
- Firma Denon nie ponosi żadnej odpowiedzialności za szkody, obrażenia lub wypadki spowodowane przez problemy z miejscem lub metodą montażu.



Zasilanie głośnika HEOS

Podłącz dostarczony w zestawie przewód zasilania do gniazda z tyłu głośnika, a jego drugi koniec do gniazdka ściennego. Głośnik umożliwia automatyczne przełączanie napięcia zasilania w zakresie od 100 do 240 V.

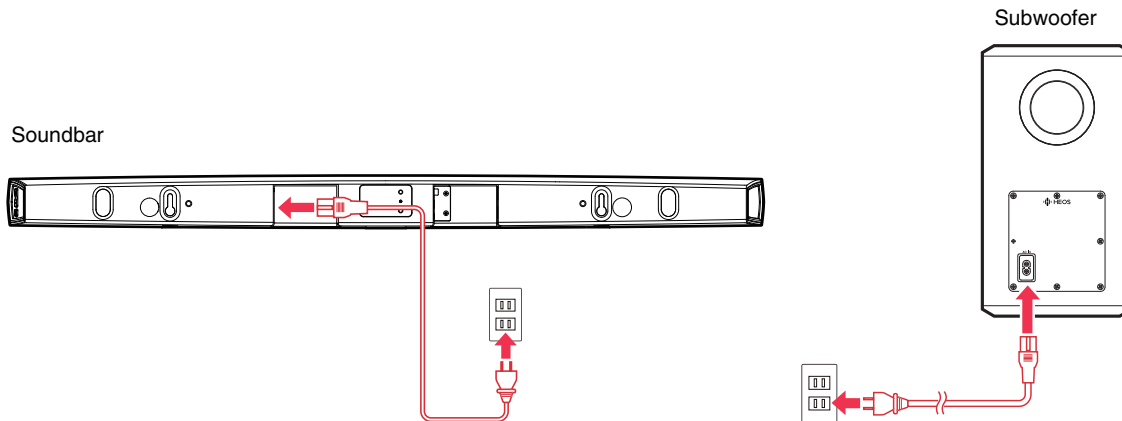

Pobieranie aplikacji HEOS

HEOS to główna aplikacja służąca do sterowania systemem głośników. Przy użyciu urządzenia mobilnego i aplikacji HEOS można skonfigurować system HEOS i sterować nim, przeglądać i wyszukiwać muzykę, wykonując wszystkie te operacje palcem na ekranie, z dowolnego miejsca w domu.

Pobierz aplikację HEOS dla systemu iOS lub Android, wyszukując aplikację "HEOS" w sklepie App Store®, Google Play™ lub Amazon.



amazon appstore

Powyzsze dane techniczne mogą ulec zmianie ze względu na ulepszenia i zmiany konstrukcyjne.



Konfigurowanie pierwszego zestawu HEOS HomeCinema

Po umieszczeniu zestawu HEOS HomeCinema w pokoju i pobraniu aplikacji HEOS, można przystąpić do konfigurowania zestawu HEOS HomeCinema i odtwarzania muzyki. Wystarczy wykonać kilka czynności, aby podłączyć głośnik do istniejącej sieci domowej:

Przeostroga

- NIE podłączaj przewodu Ethernet, jeśli zestaw HEOS HomeCinema będzie połączony z siecią bezprzewodową. Jeśli głośnik ma być podłączony do sieci przewodowej, należy użyć do tego celu przewodu Ethernet i podłączyć głośnik do sieci lub routera.

1 Upewnij się, że urządzenie przenośne jest podłączone do sieci bezprzewodowej (tej samej, do której chcesz podłączyć głośniki).

Można to sprawdzić w menu Ustawienia - Wi-Fi urządzenia z systemem iOS lub Android.

UWAGA

- Jeśli sieć bezprzewodowa jest zabezpieczona, trzeba podać hasło, aby się z nią połączyć.

2 Upewnij się, że masz pod ręką dostarczony przewód audio/podłączeniowy.

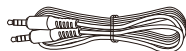

3 Uruchom aplikację HEOS na urządzeniu mobilnym.



4 Naciśnij przycisk “Ustaw teraz” w górnej części ekranu.

5 Postępuj zgodnie z instrukcjami, aby połączyć urządzenie HEOS HomeCinema do sieci bezprzewodowej i wybrać wejście w HEOS HomeCinema.

Ustawienia Wi-Fi z urządzenia mobilnego zostaną skopiowane do zestawu HEOS HomeCinema przy użyciu przewodu audio.

UWAGA

- Jeżeli występują problemy z podłączeniem urządzenia HEOS, przejdź do rozdziału Rozwiązywanie problemów . (📖 str. 62)



Dodawanie większej liczby urządzeń HEOS

Bezprzewodowy zestaw multi-room HEOS umożliwia automatyczne synchronizowanie odtwarzania dźwięku przez wiele urządzeń HEOS. Dzięki temu dźwięk odtwarzany w różnych pokojach jest idealnie zsynchronizowany i brzmi doskonale. Do systemu HEOS można w prosty sposób dodać maksymalnie 32 urządzenia HEOS.

Dodawanie głośników przewodowych

Wystarczy podłączyć urządzenia HEOS do sieci domowej przewodem Ethernet, a urządzenia HEOS pojawi się jako nowy pokój na ekranie Pomieszczenia w aplikacji HEOS.

Aby ułatwić obsługę, można urządzeniu HEOS nadawać nazwę i wskazać, w którym pomieszczeniu się znajduje.



- Stosuj wyłącznie ekranowane kable STP lub ScTP LAN dostępne w sklepach detalicznych (zalecane jest stosowanie kabli kategorii CAT-5 lub wyższej).
- Nie podłączaj złącza NETWORK bezpośrednio do portu LAN/złącza Ethernet na komputerze.

Dodawanie bezprzewodowych urządzeń HEOS

Do systemu HEOS można podłączyć dodatkowe bezprzewodowe urządzenia HEOS, wybierając “Dodaj urządzenie” w menu ustawień aplikacji HEOS i wykonując poniższe czynności:

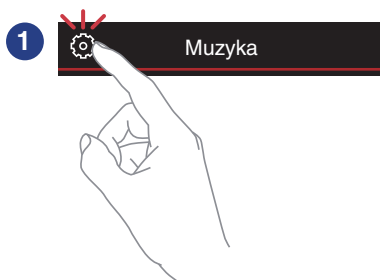

Używanie zestawu HEOS HomeCinema z telewizorem

Po połączeniu zestawu HEOS HomeCinema z telewizorem i zainstalowaniu aplikacji HEOS na urządzeniu mobilnym można słuchać dźwięku z telewizora.

Zmieniając podłączenie telewizora, można ponownie uruchomić "Kreatora ustawień". (🔗 str. 53)

Podłączanie do telewizora

■ Połączenie HDMI

Możesz odtwarzać wysokiej jakości obraz i dźwięk, podłączając to urządzenie do telewizora lub innego urządzenia, na przykład nagrywarki Blu-ray Disc lub konsoli do gier za pomocą kabla HDMI, aby przesyłać cyfrowy sygnał wideo o wysokiej rozdzielczości i sygnał audio z płyt Blu-ray.

- Funkcja ARC (Audio Return Channel)

To urządzenie może odtwarzać dźwięk z telewizora po połączeniu obu urządzeń za pomocą kabla HDMI (*1).

*1 Telewizor także musi obsługiwać funkcję ARC.

- Funkcja sterowania HDMI

Możesz wyłączać zasilanie, wybierać źródło sygnału i regulować głośność tego urządzenia za pomocą pilota do telewizora (*2).

*2 Telewizor także musi obsługiwać funkcję sterowania HDMI. Funkcja ta może nie działać z powodu podłączonych urządzeń lub ustawień.

■ Konfigurowanie funkcji sterowania HDMI

Kiedy połączenie z telewizorem jest takie samo, jak 1) lub 2), włącz funkcję sterowania HDMI w telewizorze.

Jeśli telewizor jest zgodny z funkcją ARC, włącz w nim funkcję ARC. (Szczegółowe informacje zawiera Instrukcja obsługi telewizora).



■ Wyłączanie głośników telewizora

Kiedy połączenie z telewizorem jest takie samo, jak 3) – 4), wyłącz wbudowane głośniki telewizora, używając zestawu HEOS HomeCinema. Zazwyczaj można to zrobić w ekranowym menu konfiguracji telewizora. Poszukaj podmenu “Audio” lub “Dźwięk”, a następnie pozycji “Głośniki wyłączone”, “Wyłącz głośniki”, “Głośniki zewnętrzne” lub podobnej. Niektóre telewizory mają przełącznik na tylnym panelu, służący do wyłączenia wbudowanych głośników.

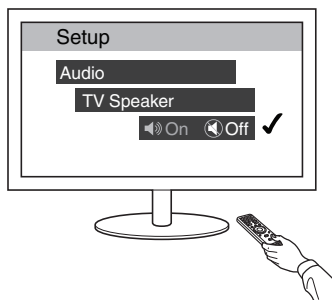

1) Odtwarzanie sygnału HDMI (ARC) - najlepszy wybór

Jeśli telewizor ma złącze HDMI z funkcją ARC (Audio Return Channel), podłącz go do jednego z wejść HDMI zestawu HEOS HomeCinema. Pozwoli to uzyskać najlepszą jakość dźwięku i zapewni inne korzyści.

- 1** Połącz złącze HDMI telewizora z funkcją ARC (Audio Return Channel) ze złączem HDMI OUT (ARC) w zestawie HEOS HomeCinema za pomocą dostarczonego kabla HDMI.
- 2** Wybierz "TV" na zakładce Muzyka.
- 3** Wybierz nazwę zestawu HEOS HomeCinema, do którego podłączono telewizor w punkcie 1.
- 4** Dźwięk z telewizora może być odtwarzany bezpośrednio przez zestaw HEOS HomeCinema.

UWAGA

- Telewizor także musi obsługiwać funkcję ARC. Włącz funkcję sterowania HDMI w telewizorze. Szczegółowe informacje zawiera Instrukcja obsługi telewizora.

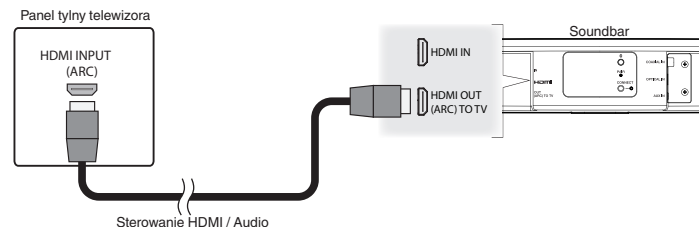

2) Odtwarzanie sygnału HDMI (bez ARC) - lepszy wybór

Służy do podłączenia telewizora, który nie jest zgodny z funkcją ARC (Audio Return Channel), przy użyciu przewodu HDMI i przewodu audio.

- 1** Połącz złącze HDMI telewizora ze złączem HDMI OUT (ARC) w zestawie HEOS HomeCinema za pomocą dostarczonego kabla HDMI.
- 2** Podłącz telewizor do zestawu HEOS HomeCinema za pomocą dostarczonego cyfrowego kabla optycznego lub cyfrowego kabla koncentrycznego (nie znajduje się w zestawie).
- 3** Wybierz "TV" na zakładce Muzyka.
- 4** Wybierz nazwę zestawu HEOS HomeCinema, do którego podłączono telewizor w punkcie 1 i 2.
- 5** Dźwięk z telewizora może być odtwarzany bezpośrednio przez zestaw HEOS HomeCinema.

UWAGA

- Nie można odtwarzać dźwięku z telewizora na tym urządzeniu, jeśli telewizor zostanie podłączony tylko kablem HDMI.

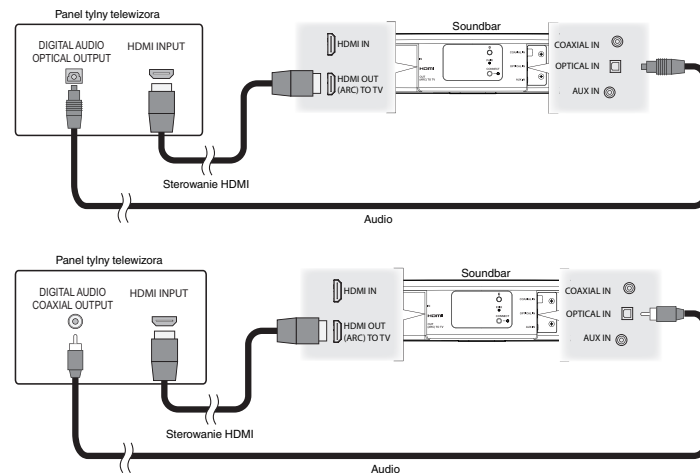

3) Odtwarzanie z cyfrowego wejścia optycznego - dobry wybór

Połączenie przy użyciu cyfrowego kabla optycznego także zapewnia doskonałą jakość dźwięku.

- 1** Połącz telewizor z wyjściem optycznym do gniazda **OPTICAL IN** w zestawie HEOS HomeCinema za pomocą dostarczonego cyfrowego kabla optycznego.
- 2** Wybierz “TV” na zakładce Muzyka.
- 3** Wybierz nazwę zestawu HEOS HomeCinema, do którego podłączono telewizor w punkcie 1.
- 4** Dźwięk z telewizora może być odtwarzany bezpośrednio przez zestaw HEOS HomeCinema.

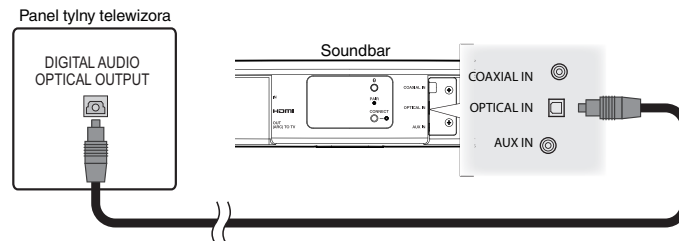

Złącze optyczne przypomina kwadrat, lecz jest “ścięte” i wtyczka pasuje tylko w jeden sposób; nie wciskaj jej na siłę.



4) Odtwarzanie z cyfrowego wejścia koncentrycznego - dobry wybór

Inny sposób podłączenia cyfrowego sygnału audio do zestawu HEOS HomeCinema.

- 1** Połącz telewizor z wyjściem optycznym do gniazda COAX IN w zestawie HEOS HomeCinema za pomocą kabla typu “RCA” (nie znajduje się w zestawie).
- 2** Wybierz “TV” na zakładce Muzyka.
- 3** Wybierz nazwę zestawu HEOS HomeCinema, do którego podłączono telewizor w punkcie 1.
- 4** Dźwięk z telewizora może być odtwarzany bezpośrednio przez zestaw HEOS HomeCinema.

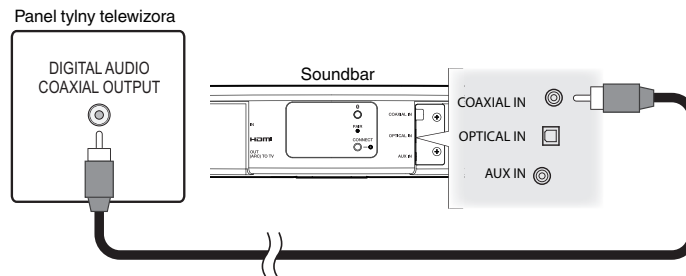

Podłączanie zestawu HEOS HomeCinema do urządzeń HDMI

Podłącz urządzenie HDMI takie jak odtwarzacz Blu-ray do wejścia HDMI IN w zestawie HEOS HomeCinema.

Panel tylny urządzenia HDMI

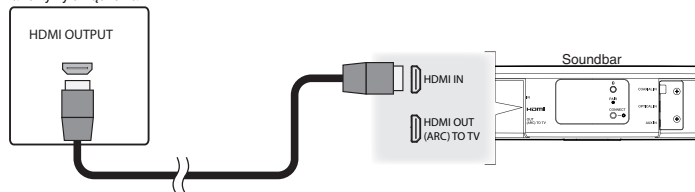

UWAGA

- Dźwięk w formacie DTS nie może być przesyłany z telewizora przy użyciu złącza optycznego, dlatego też w celu słuchania dźwięku z płyt w formacie DTS zalecane jest podłączenie odtwarzacza Blu-ray do wejścia HDMI IN w zestawie HomeCinema.

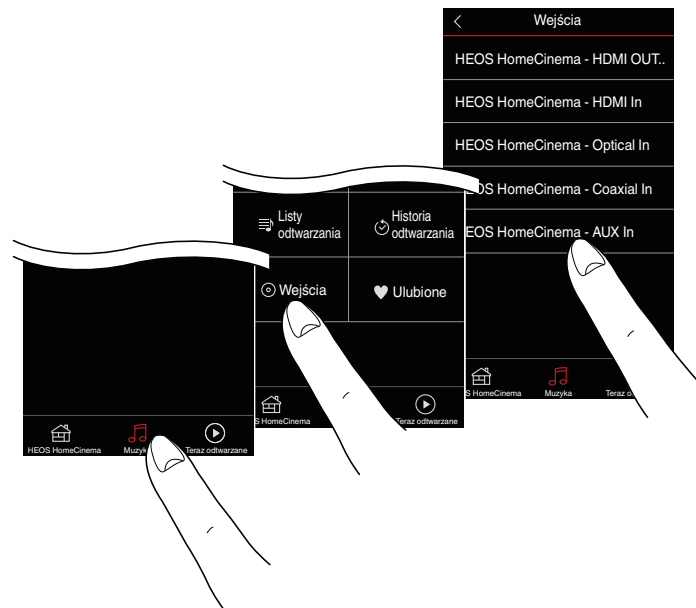

Słuchanie dźwięku z telewizora

Po podłączeniu zestawu HEOS HomeCinema do telewizora i skonfigurowaniu wejścia telewizora można odtwarzać dźwięk z telewizora. (👉 str. 53)

1 Dotknij zakładki “Muzyka”.

2 Dotknij “TV”.

■ Regulowanie dźwięku dialogów

Funkcja Dialog Enhancer uwydatnia dźwięki zarejestrowane na kanale centralnym, takie jak dialogi w filmach, głos spikerów telewizyjnych czy solistów muzycznych; to przydatna funkcja w codziennym oglądaniu telewizji.

■ Słuchanie nocą

Tryb nocny ułatwia słuchanie z niską głośnością, delikatnie zgaśniając ciche i ścisząc bardzo głośne dźwięki. Choć z trybu nocnego można korzystać w każdej chwili, dla maksymalnego dynamicznego realizmu programów telewizyjnych, filmów lub muzyki lepiej zostawić tryb nocny wyłączony.

■ Regulowanie trybu dźwięku

Dostępne tryby dźwięku to “MOVIE” lub “MUSIC”. Tryb filmowy wykorzystuje maksymalne przetwarzanie zestawu HEOS HomeCinema, zapewniające “najpotężniejszy” dźwięk w filmach akcji lub innych treściach wielkoformatowych. Tryb muzyczny poszerza “scenę dźwiękową”, zapewniając nieco bardziej otaczający, spowijający dźwięk.

■ Sprawdzanie stanu audio

Możesz sprawdzić wejście i format sygnału, naciskając ⓘ w lewym górnym rogu.

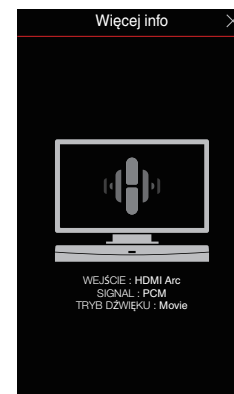

Używanie zestawu HEOS HomeCinema do słuchania muzyki

Po połączeniu urządzenia HEOS do sieci i zainstalowaniu aplikacji HEOS na urządzeniu przenośnym, można przystąpić do słuchania ulubionej muzyki. Na każdym z urządzeń HEOS można słuchać czegoś innego albo tej samej, idealnie zsynchronizowanej muzyki można słuchać na wszystkich urządzeniach HEOS. Ty decydujesz!

Wybór pokoju/głośnika

Jeśli zainstalowano więcej niż jedno urządzenie, należy wskazać systemowi HEOS, którym chcesz sterować:

- 1** Dotknij zakładki “Pomieszczenia”.
- 2** Wybierz głośnik/pokój, którym chcesz sterować.
- 3** Wybierz zakładkę “Muzyka”, aby wskazać źródło muzyki, lub zakładkę “Teraz odtwarzane”, aby sterować obecnie odtwarzanym utworem w wybranym pokoju.

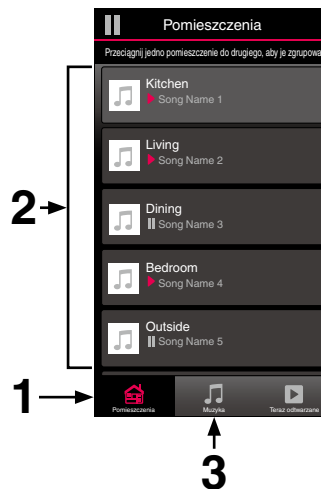

Słuchanie radia

System HEOS zapewnia w każdym miejscu na świecie dostęp do ponad 100 000 bezpłatnych, internetowych stacji radiowych z transmisją strumieniową za pośrednictwem usługi radiowej TuneIn. Wystarczy kliknąć logo TuneIn w menu głównym “Muzyka” i przystąpić do przeglądania 100 000 stacji radiowych podzielonych na popularne kategorie. Wybierz stację radiową, która Ci się podoba.

UWAGA

- Jeśli masz konto TuneIn, możesz zalogować się do usługi TuneIn, wybierając opcje Ustawienia - Źródła muzyki - TuneIn, a następnie uzyskać dostęp do wszystkich stacji radiowych TuneIn z kategorii “Moje Ulubione”.

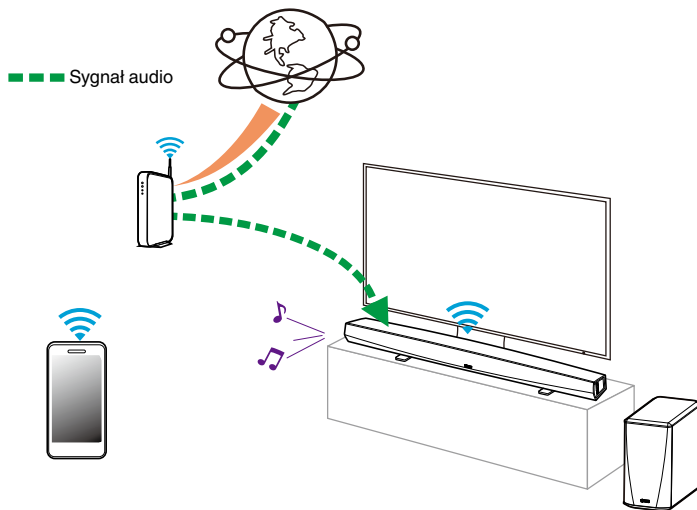

Odtwarzanie muzyki przechowywanej w urządzeniu mobilnym

- 1 **Dotknij zakładki “Muzyka”.**
- 2 **Wybierz “Ten telefon/iPhone/iPod/iPad”.**
- 3 **Przejdź do plików zapisanych na urządzeniu i wybierz utwór do odtwarzania.**

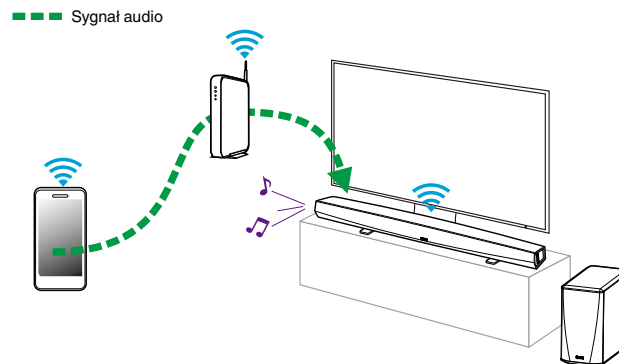

Odtwarzanie muzyki przechowywanej na podłączonych do sieci komputerze lub serwerze NAS

- 1 Wybierz opcję “Serwery muzyczne” w zakładce “Muzyka”.
- 2 Wybierz nazwę podłączonego do sieci komputera lub serwera NAS (Network Attached Storage).
- 3 Przejdź do muzyki zapisanej na komputerze/serwerze NAS i wybierz utwór do odtwarzania.

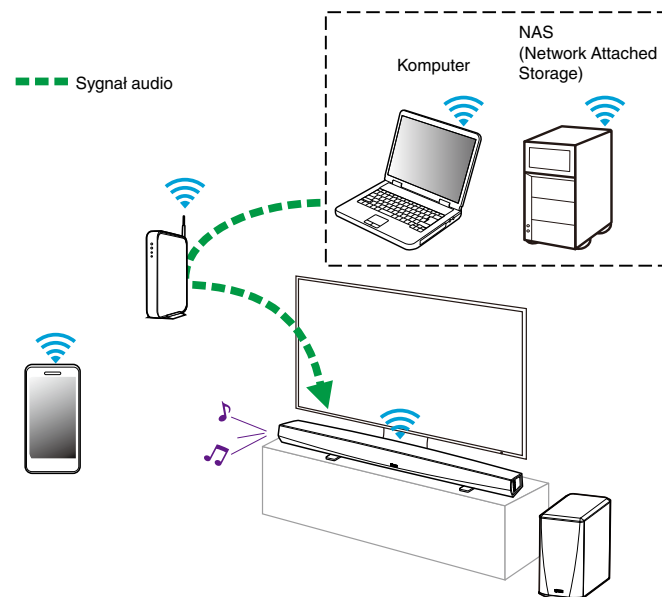

Odtwarzanie muzyki z pamięci USB

- 1** Podłącz sformatowane urządzenie pamięci masowej USB FAT32 do portu USB znajdującego się z tyłu głośnika HEOS.
- 2** Wybierz opcję “Muzyka z USB” w zakładce Muzyka.
- 3** Wybierz nazwę głośnika HEOS.
- 4** Przejdź do muzyki zapisanej w pamięci USB i wybierz utwór do odtwarzania.

UWAGA

- Jeśli w pamięci USB zapisano dużą liczbę plików muzycznych, nazwa urządzenia HEOS może pojawić się na liście “Muzyka z USB” dopiero po kilku minutach.
- Nie jest możliwe podłączenie i używanie komputera korzystając z portu USB tej jednostki za pomocą kabla USB.

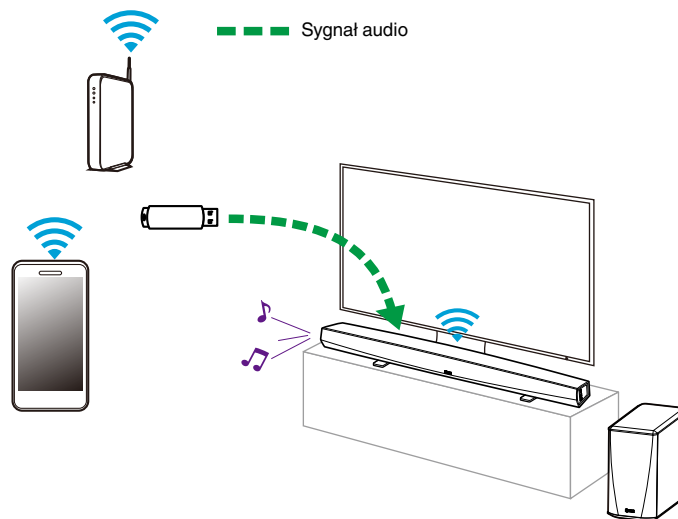

Odtwarzanie muzyki z pamięci Bluetooth

■ Parowanie urządzenia HEOS z posiadanymi urządzeniami Bluetooth

- 1 Włącz funkcję Bluetooth w urządzeniu przenośnym.
- 2 Naciśnij i przytrzymaj przycisk Bluetooth (📶) z tyłu urządzenia HEOS HomeCinema przez 3 sekundy, po czym zwolnij, kiedy dioda LED stanu zamiga dwa razy na zielono.
- 3 Wybierz "HEOS HomeCinema" z listy dostępnych urządzeń Bluetooth.
W ciągu kilku sekund urządzenie przenośne potwierdzi, że jest połączone z HEOS HomeCinema.
- 4 Rozpocznij odtwarzanie muzyki za pomocą dowolnej aplikacji na urządzeniu. Dźwięk będzie teraz odtwarzany z urządzenia HEOS HomeCinema.

UWAGA

- Rozłącz i ponownie nawiąż połączenia Bluetooth z urządzeniami Bluetooth.

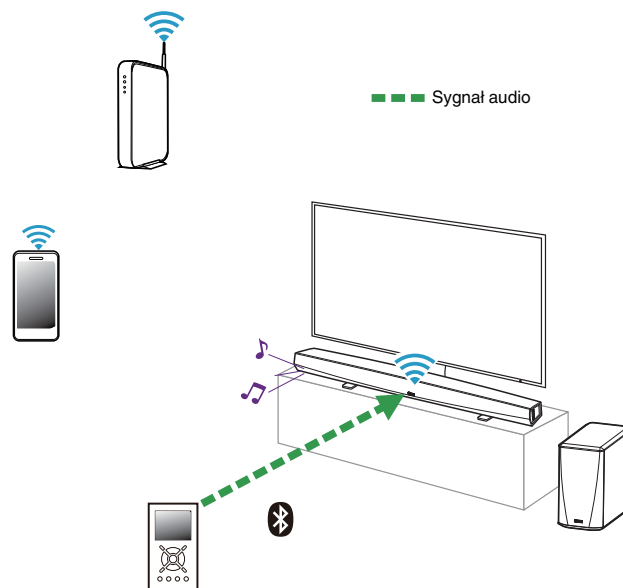

Odtwarzanie muzyki z wejścia AUX

Dźwięk z urządzenia audio można odtwarzać bezpośrednio przez wybrany głośnik lub skonwertować go na postać cyfrową i wysłać siecią do innych głośników.

1 Podłącz wyjście urządzenia audio dostarczonym przewodem stereofonicznym 3,5 mm do wejścia AUX głośnika.

Po podłączeniu stereofonicznego przewodu audio do gniazda AUX IN, źródło sygnału automatycznie przełącza się na Wejścia.

UWAGA

- Po podłączeniu przewodu do gniazda AUX IN, wybierz opcję "Wejścia" na zakładce Muzyka.

2 Włącz odtwarzanie w urządzeniu audio.

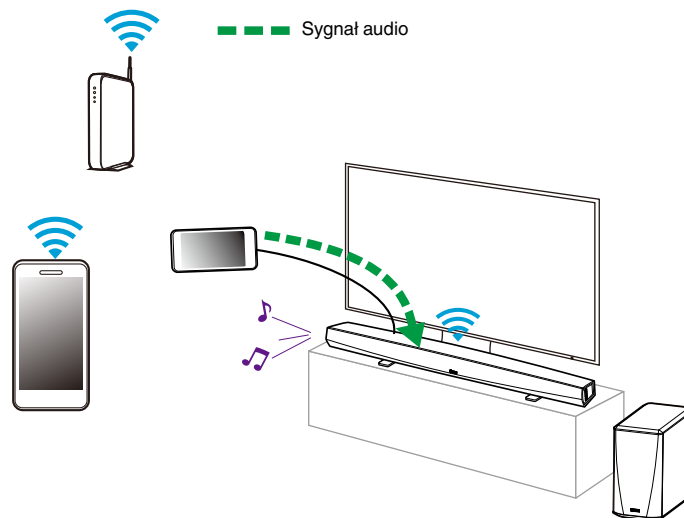

Zarządzanie wejściami AUX

W razie podłączenia zewnętrznych urządzeń źródłowych audio do dowolnych wejść AUX w głośnikach HEOS, możesz zmienić domyślne nazwy urządzeń źródłowych, aby opisać dane urządzenie, lub ukryć urządzenia, które nie są używane.

- 1** Dotknij ikony ustawień  w lewym, górnym rogu menu głównego “Muzyka” w celu wyświetlenia menu Ustawienia.
- 2** Wybierz “Źródła muzyki”.
- 3** Wybierz “Wejścia”.
- 4** Wybierz głośnik, do którego podłączasz zewnętrzne urządzenie źródłowe audio.

■ Zmiana nazw wejść AUX

- 1** Wybierz “AUX In”.
- 2** Wybierz “Nazwa”.
- 3** Wybierz lub wpisz nową nazwę, opisującą podłączone urządzenie.
- 4** Wybierz przycisk Zapisz, aby zapisać zmiany.

■ Ukrywanie wejścia AUX

- 1** Wybierz “AUX In”.
- 2** Ustaw przełącznik “Hide Input” (Ukryj wejście) w położeniu ON, aby dane wejście AUX nie było wyświetlane na liście urządzeń w menu głównym Music (Muzyka).



Zarządzanie telefonem

Możesz ukryć swój smartfon lub tablet, jeśli nie muszą być widoczne w menu “Źródła muzyki”.

- 1** Dotknij ikony ustawień  w lewym, górnym rogu menu głównego “Muzyka” w celu wyświetlenia menu Ustawienia.
- 2** Wybierz “Źródła muzyki”.
- 3** Wybierz “Ten telefon/iPhone/iPod/iPad”.
- 4** Ustaw przełącznik “Ten telefon/iPhone/iPod/iPad” w położeniu OFF, aby nie dopuścić do wyświetlania logo usługi w menu głównym “Muzyka”.



Konto HEOS

■ Konto HEOS — co to jest?

Konto HEOS to konto główne lub “klucz” do zarządzania wszystkimi usługami muzycznymi HEOS przy użyciu jednej nazwy użytkownika i jednego hasła.

■ Konto HEOS — do czego jest potrzebne?

Konto HEOS umożliwia wprowadzenie w jednym miejscu nazw użytkownika i haseł do wszystkich usług muzycznych. Dzięki temu można szybko i łatwo używać aplikacji do sterowania wieloma usługami na różnych urządzeniach. Wystarczy zalogować się do konta HEOS na dowolnym urządzeniu, aby uzyskać dostęp do wszystkich powiązanych usług muzycznych, historii odtwarzania i własnych list odtwarzania, nawet podczas wizyty u znajomego i odtwarzania muzyki na jego systemie HEOS.

■ Logowanie się do konta HEOS

Przy pierwszej próbie uzyskania dostępu do dowolnej usługi muzycznej z menu głównego “Muzyka” w aplikacji HEOS zostanie wyświetlony monit o zalogowanie się do konta HEOS.

■ Zmiana konta HEOS

- 1 **Dotknij zakładki “Muzyka”.**
- 2 **Kliknij ikonę ustawień  w lewym, górnym rogu ekranu.**
- 3 **Wybierz “Konto HEOS”.**
- 4 **Zmień lokalizację, zmień hasło, usuń konto lub wyloguj się z konta.**



Odtwarzanie muzyki z serwisów transmisji strumieniowej

Music Service to internetowa firma muzyczna, która zapewnia dostęp do bogatej kolekcji muzyki w sposób bezpłatny lub za pośrednictwem płatnej subskrypcji. Zależnie od położenia geograficznego można wybrać różne opcje. Więcej informacji na temat usług dostępnych na danym obszarze można uzyskać w witrynie internetowej <http://www.HEOSbyDenon.com>

■ Dodawanie usługi muzycznej

Po skonfigurowaniu konta HEOS można dodać obsługiwane usługi muzyczne do systemu HEOS, dotykając logo usługi muzycznej w zakładce “Muzyka”.

Postępuj zgodnie z instrukcjami wyświetlanymi na ekranie w celu dodania nazwy użytkownika i hasła do wybranej usługi muzycznej. Dane dotyczące konta wystarczy podać jeden raz, gdyż zostaną one zapamiętane w usłudze HEOS. Nie trzeba będzie ich podawać przy każdym odtwarzaniu muzyki za pośrednictwem usługi muzycznej.

Dodatkowe usługi muzyczne mogą być dostępne w menu Ustawienia - Źródła muzyki - Muzyka Online.

■ Zmiana ustawień usługi muzycznej

- 1 Dotknij zakładki “Muzyka”.
- 2 Kliknij ikonę ustawień  w lewym, górnym rogu ekranu.
- 3 Wybierz “Źródła muzyki”.
- 4 Wybierz “Muzyka Online”.
- 5 Wybierz nazwę usługi muzycznej, którą chcesz edytować.
- 6 Wyloguj się, a następnie ponownie zaloguj, aby powiązać nazwę użytkownika i hasło z kontem HEOS.
- 7 Wybierz opcję “Ukryj na razie”, aby nie dopuścić do wyświetlania logo usługi w menu głównym “Muzyka”.



Słuchanie tej samej muzyki w wielu pokojach

System HEOS to prawdziwy zestaw audio multi-room, który umożliwia automatyczne synchronizowanie odtwarzania dźwięku przez wiele urządzeń HEOS. Dzięki temu dźwięk dochodzący z różnych pomieszczeń jest idealnie zsynchronizowany i brzmi doskonale!

Do systemu HEOS można dodać maksymalnie 32 urządzenia HEOS. W jedną grupę, działającą jak gdyby to było jedno urządzenie HEOS, można połączyć do 16 pojedynczych urządzeń HEOS.

■ Grupowanie pokoi

- 1 Naciśnij i przytrzymaj palec na symbolu pokoju, w którym nie jest odtwarzana muzyka.**
- 2 Przeciągnij go na pokój, w którym jest odtwarzana muzyka (oznaczonego czerwoną obwódką) i oderwij palec od ekranu.**

Obydwa pokoje zostaną połączone w jedną grupę i w obydwu pokojach będzie odtwarzana ta sama muzyka.

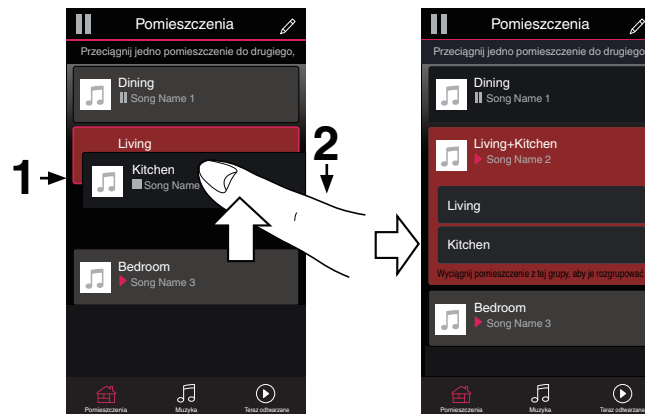

- Łączenia w grupę nie można przeprowadzić kiedy to urządzenie odtwarza dźwięk z telewizora lub z wejścia zewnętrznego. Włącz opcję "Grupowanie dźwięku TV", aby korzystać z funkcji grupowania. (🔧 str. 54)



■ Rozgrupowanie pokoi

1 Naciśnij i przytrzymaj palec na symbolu pokoju, który chcesz usunąć z grupy.

2 Przeciągnij go poza grupę i oderwij palec od ekranu.

Zakończy się odtwarzanie muzyki w pokoju, który został usunięty z grupy. Odtwarzanie będzie kontynuowane w pozostałych pokojach.

UWAGA

- Nie można usunąć pierwszego pokoju, w którym rozpoczęto odtwarzanie przed grupowaniem.

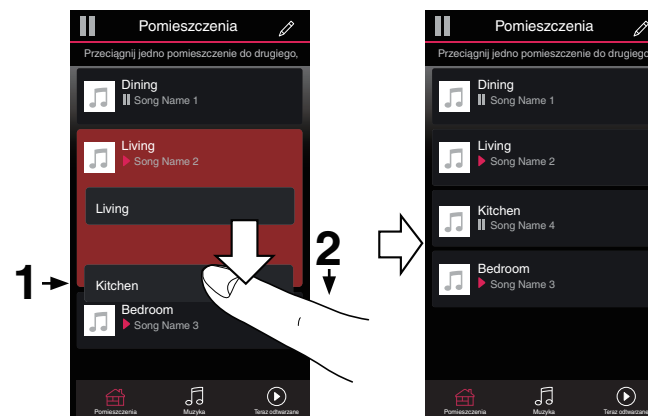

■ Grupowanie wszystkich pokojów (tryb imprezy)

Można łatwo zgrupować 16 pokoi w Tryb imprezy, wykonując gest “szczypania”.

- 1 Umieść dwa palce na ekranie nad listą pokoiów.**
- 2 Szybko zsuń dwa palce i oderwij je od ekranu.**

Głośniki z wszystkich pokoiów zostaną połączone w jedną grupę; przez głośniki będzie synchronicznie odtwarzana ta sama muzyka.

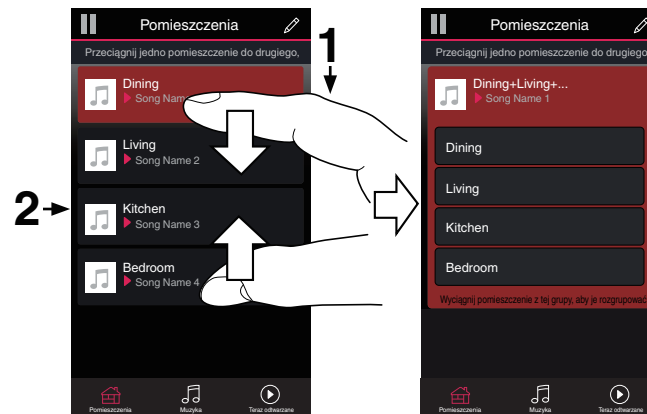

■ Rozgrupowanie wszystkich pokoi

Można łatwo rozgrupować wszystkie pokoje i zakończyć tryb imprezy, wykonując gest “rozsunięcia palców”.

1 Umieść dwa złączone palce na ekranie nad listą pokoi.

2 Szybko rozsuń dwa palce i oderwij je od ekranu.

Wszystkie pokoje zostaną rozgrupowane, a odtwarzanie muzyki zakończy się (z wyjątkiem “głównego” pokoju, w którym odtwarzanie trwało przed zgrupowaniem pokoi).



Korzystanie z kolejki Teraz odtwarzane

Zestaw HEOS udostępniia kolejkę Now Playing “Kolejka”, w której można umieścić muzykę do odtwarzania. Muzykę można wybrać z dowolnego źródła lokalnego lub online (o ile nie jest to wstępnie zaprogramowana transmisja strumieniowa typu “radio” lub “stacja”). Ta funkcja działa podobnie do szafy grającej. Można wybrać pozycję do odtwarzania (utwór, album, listę odtwarzania, a nawet całą kolekcję muzyczną) i dodać ją do “Kolejki”. Po wybraniu pozycji do odtwarzania zostanie wyświetlony monit o określenie sposobu ich umieszczenia w kolejce.

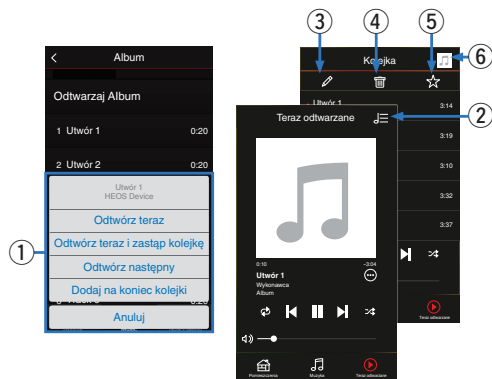

1 Menu Kolejka

Po wybraniu pozycji do odtwarzania pojawi się pytanie, czy chcesz ją dodać do kolejki.

2 Ikona Kolejka

3 Ikona Ołówek

4 Ikona Usuń

5 Ikona Zapisz

6 Okładka lub ikona HEOS

Możesz wrócić do ekranu kolejki Now Playing, stukając okładkę lub ikonę HEOS.

■ Odtwórz teraz

Umożliwia umieszczenie pozycji w kolejce po obecnie odtwarzanym utworze i jej natychmiastowe odtworzenie.

■ Odtwórz teraz i zastąp kolejkę

Umożliwia skasowanie kolejki i natychmiastowe odtworzenie wybranej pozycji.

■ Odtwórz następny

Umożliwia umieszczenie pozycji w kolejce po obecnie odtwarzanym utworze i jej odtworzenie po zakończeniu tego utworu.



■ Dodaj na koniec kolejki

Umożliwia dodanie pozycji na końcu kolejki.





Zmiana kolejności pozycji w kolejce Teraz odtwarzane

Po dodaniu utworów do kolejki można zmienić ich kolejność lub usunąć niektóre z nich:

- 1** Dotknij zakładki “Teraz odtwarzane”.
- 2** Dotknij ikony kolejki  w prawym, górnym rogu ekranu.
- 3** Dotknij ikony ołówka  w celu uruchomienia trybu edycji.
- 4** Zmień kolejność utworów w kolejce, przeciągając ikonę listy  (z prawej strony każdego utworu) w górę lub w dół.

Usuwanie utworów z kolejki odtwarzania



Z kolejki Now Playing można usuwać utwory jeden po drugim:

- 1** Dotknij zakładki “Teraz odtwarzane”.
- 2** Dotknij ikony kolejki  w prawym, górnym rogu ekranu.
- 3** Dotknij ikony ołówka  w celu uruchomienia trybu edycji.
- 4** Wybierz utwór(y), który(e) chcesz usunąć.
- 5** Dotknij ikony usuwania , aby usunąć wszystkie wybrane utwory z kolejki odtwarzania.





Usuwanie wszystkich utworów z kolejki odtwarzania

Z kolejki Now Playing można usunąć wszystkie utwory:

- 1 Dotknij zakładki “Teraz odtwarzane”.
- 2 Dotknij ikony kolejki  w prawym, górnym rogu ekranu.
- 3 Dotknij ikony Usun , aby potwierdzić usunięcie wszystkich utworów z kolejki.



Zapisywanie list odtwarzania

Kolejkę Now Playing można zapisać jako listę odtwarzania HEOS. Taką listę można otworzyć w późniejszym czasie. Nowa lista odtwarzania będzie dostępna po dotknięciu przycisku Playlists na zakładce “Muzyka” każdej aplikacji do sterowania połączonej z systemem HEOS.

- 1 Dotknij zakładki “Teraz odtwarzane”.
- 2 Dotknij ikony kolejki  w prawym, górnym rogu ekranu.
- 3 Dotknij ikony zapisu .
- 4 Wpisz nazwę listy odtwarzania i dotknij ikony zapisu .

Odtwarzanie z powtarzaniem i odtwarzanie losowe

Elementy sterowania odtwarzaniem są wyświetlane na ekranie “Teraz odtwarzane”.

- 1 Dotknij zakładki “Teraz odtwarzane”.
- 2 Puknij kontrolki powtarzania  i kolejności losowej .



Korzystanie z ulubionych

HEOS oferuje funkcję “Ulubione HEOS”, która umożliwia dodawanie stacji, które chcesz móc szybko odtwarzać, jako ulubionych. Stacje można wybierać z internetowych zasobów muzycznych, takich jak strumienie “Radio” czy “Station”. Funkcja “Ulubione HEOS” wyświetla listę stacji z różnych serwisów.

■ Dodaję do Ulubionych HEOS

Umożliwia umieszczenie pozycji w kolejce po obecnie odtwarzanym utworze i jej natychmiastowe odtworzenie.



Wybierz stację z internetowych zasobów muzycznych. Kiedy zostanie wyświetlony ekran menu obsługi, wybierz opcję “Dodaj Stację do Ulubionych HEOS”.

UWAGA

- Można to także zrobić, wybierając opcję “Dodaj Stację do Ulubionych HEOS” w menu odtwarzanej stacji.

■ Usuwanie stacji z listy ulubionych HEOS

Umożliwia umieszczenie pozycji w kolejce po obecnie odtwarzanym utworze i jej natychmiastowe odtworzenie.

- 1 Dotknij zakładki “Muzyka”.
- 2 Wybierz “Ulubione”.
- 3 Dotknij ikony ołówka  w celu uruchomienia trybu edycji.
- 4 Dotknij ikony Usun , aby usunąć żadaną stację.
- 5 Stuknij “Usun”, aby usunąć stację.



Funkcja AirPlay

Pliki muzyczne zapisane na urządzeniach iPhone, iPod touch, iPad lub w iTunes można odtwarzać na tym urządzeniu za pośrednictwem sieci.

UWAGA

- Ekran może się różnić w zależności od wersji systemu operacyjnego i oprogramowania.

To urządzenie obsługuje funkcję AirPlay 2®.

Synchronizacja wielu urządzeń/głośników kompatybilnych z AirPlay 2 w celu jednoczesnego odtwarzania.



- To urządzenie obsługuje funkcję AirPlay 2 i wymaga systemu iOS 11.4 lub nowszego.

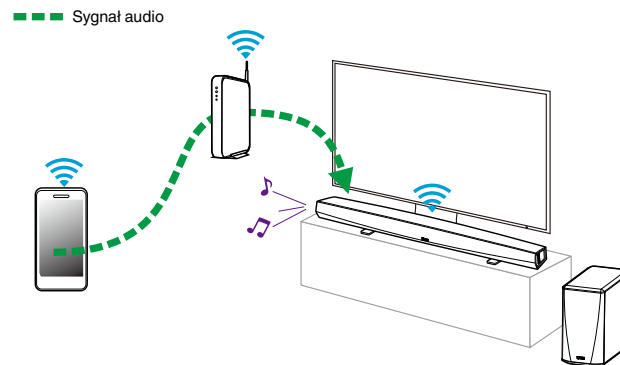

Odtwarzanie muzyki z urządzeń iPhone, iPod touch lub iPad

Jeśli zaktualizujesz urządzenie “iPhone/iPod touch/iPad” do iOS wersji 4.2.1 lub nowszej, możesz przysyłać strumieniowo muzykę zapisaną na urządzeniach “iPhone/iPod touch/iPad” bezpośrednio do tego urządzenia.

1 Podłącz wifi urządzenia iPhone, iPod touch lub iPad do tej samej sieci, co to urządzenie.

- Szczegółowe informacje można znaleźć w instrukcji obsługi urządzenia.

2 Odtwarzaj muzykę na urządzeniach iPhone, iPod touch lub iPad.

Na ekranie urządzenia iPhone, iPod touch lub iPad wyświetli się ikona AirPlay.

3 Stuknij ikonę AirPlay.

[Przykład] iOS 10



[Przykład] iOS 9



4 Wybierz głośnik (urządzenia), którego chcesz używać.

Odtwarzanie muzyki z iTunes za pomocą tego urządzenia

1 Zainstaluj iTunes wersję 10 lub nowszą na komputerze Mac lub komputerze PC z systemem Windows podłączonym do tej samej sieci, co to urządzenie.

2 Uruchom iTunes i kliknij ikonę AirPlay, aby wybrać jednostkę główną.

[Przykład] iTunes

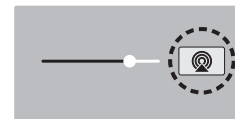

3 Wybierz utwór i kliknij przycisk odtwarzania w iTunes. Muzyka zostanie przesłana strumieniowo do tego urządzenia.



Odtwarzanie utworu z urządzenia iPhone, iPod touch lub iPad na wielu zsynchronizowanych urządzeniach (AirPlay 2)

Utwory z obsługującego urządzenia iPhone, iPod touch lub iPad systemu iOS 11.4 lub nowszego mogą być zsynchronizowane przez wiele urządzeń kompatybilnych z funkcją AirPlay 2 w celu jednoczesnego odtwarzania.

1 Odtwórz utwór na urządzeniu iPhone, iPod touch lub iPad.

Ikony AirPlay na ekranie urządzenia iPhone, iPod touch lub iPad wyświetlany jest.



2 Kliknij ikonę AirPlay.

Wyświetli się lista urządzeń/głośników, które będą mogły odtwarzać w tej samej sieci.

- Po prawej stronie kompatybilnych z funkcją AirPlay 2 urządzeń wyświetli się kółko.

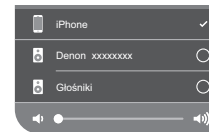

3 Puknij urządzenia/głośniki, które chcesz użyć.

- Można wybrać wiele kompatybilnych z funkcją AirPlay 2 urządzeń.
- Głośność można wyregulować indywidualnie do każdego urządzenia lub razem do wszystkich zsynchronizowanych urządzeń.



Regulacja ustawień głośników

Można dostosować konkretne ustawienia każdego zestawu HEOS HomeCinema w systemie:

- 1** Dotknij ikony ustawień  w lewym, górnym rogu menu głównego “Muzyka” w celu wyświetlenia menu Ustawienia.
- 2** Wybierz opcję “Moje urządzenie”, aby wyświetlić listę urządzeń HEOS.
- 3** Wybierz zestaw HEOS HomeCinema, którego ustawienia chcesz dostosować.

Zmiana nazwy

- 1** Wybierz “Nazwa”.
- 2** Wybierz nazwę zestawu HEOS HomeCinema lub podaj nową.
- 3** Dotknij ikony , aby zapisać wprowadzone zmiany.

Zmiana połączenia sieci bezprzewodowej

- 1** Wybierz “Sieć”.
- 2** Zostanie wyświetlona lista sieci bezprzewodowych, z którymi można połączyć zestaw HEOS HomeCinema.
- 3** Wybierz sieć, z którą chcesz połączyć zestaw HEOS HomeCinema.
- 4** Zaczekaj na zmianę połączenia sieciowego zestawu HEOS HomeCinema.

UWAGA

- Gdy głośnik jest podłączony do przewodowej sieci Ethernet, połączenie przewodowe zostanie wybrane automatycznie. Aby ponownie połączyć się z siecią bezprzewodową, należy odłączyć kabel Ethernet z tyłu zestawu HEOS HomeCinema.



Zmiana poziomu korektora i subwoofera

- 1 Wybierz “Korektor”.
- 2 Zwiększ lub zmniejsz wartość Soprany, Bas lub Subwoofer.

Regulacja jakości dźwięku

Wybiera opcję transkodowania dla retransmisji dźwięku z jednego urządzenia HEOS do innego urządzenia HEOS (lub grupy urządzeń) przez sieć.

Kiedy zostanie wybrane ustawienie “Normalny”, źródła dźwięku o wysokiej szybkości transmisji pochodzące z pierwszego urządzenia (takiego jak wejście AUX, WAV, FLAC oraz PCM) będą transkodowane, aby zapewnić najwyższy poziom niezawodności dla strumienia audio.

- 1 Wybierz “Jakość”.
- 2 Wybierz “Normalny” (ustawienie domyślne) lub “Wysoka”.



- Jeśli wybierzesz ustawienie “Wysoka” i jakość dźwięku pogorszy się podczas przesyłania strumieniowego ze źródeł z jednego urządzenia do innych urządzeń, wybierz ustawienie “Normalny” (ustawienie domyślne).
- To ustawienie nie wpływa na wejście AUX w przypadku odtwarzania przez samo podłączone urządzenie (kiedy nie zgrupowano z nim żadnych innych urządzeń). W takim przypadku oryginalna jakość dźwięku i szybkość transmisji zostają zachowane i nie występuje typowe opóźnienie.



Regulacja jasności wskaźnika stanu

- 1 Wybierz “Status Kontrolki”.
- 2 Zwiększ lub zmniejsz jasność albo ustaw suwak w pozycji Wył., aby całkowicie wyłączyć wskaźnik stanu.

Lokalizowanie głośnika soundbar

- 1 Wybierz “Miejsce docelowe”.
 - Mocowanie ścienne**
Podłącz głośnik soundbar na ścianie.
 - Stół**
Podłącz głośnik soundbar na stole.

Zmiana podłączenia telewizora

Zmieniając podłączenie telewizora, można ponownie uruchomić “Kreatora ustawień”.

- 1 Wybierz “Kreator ustawień”.
- 2 Włącz telewizor.
- 3 Wybierz, do którego wejścia chcesz podłączyć telewizor.

Konfigurowanie wejścia telewizora i funkcji autoodtworzenia Auto-Play

- 1 Wybierz “Wejście TV”.
- 2 Wybierz “Wejście domyślne”.
- 3 Wybierz nowe wejście domyślne.
 - Autoodtworzenie**

Kiedy uruchomiona jest funkcja autoodtworzenia Auto-Play, system HomeCinema wybiera jako źródło dźwięku wejście domyślne. Jeżeli odtwarzanie muzyki zostanie zatrzymane.



Sterowanie zestawem HEOS HomeCinema

Zestaw HEOS HomeCinema można obsługiwać za pomocą pilota do telewizora.

1 Wybierz “Zdalne sterowanie”.

Kiedy urządzenie jest sterowane przez HDMI, poniższa konfiguracja nie jest wymagana. (W takim przypadku obok pozycji “HDMI CEC” będzie wyświetlane zaznaczenie)

2 Wybierz “Kontrola na podczerwień”.

3 Wybierz polecenie zestawu HEOS HomeCinema, którym chcesz sterować za pomocą pilota.

Grupowanie dźwięku telewizora

Ustaw tę opcję, jeżeli chcesz odtwarzać dźwięk z telewizora lub z wejścia zewnętrznego w tym urządzeniu za pomocą innego urządzenia HEOS.

1 Wybierz opcję “Grupowanie dźwięku TV”.

Włącz

Włącza grupowanie

Audio Delay (Opóźnienie dźwięku)

Konfiguruje opóźnienie dźwięku.

UWAGA

- Dźwięk może się zacinać, jeżeli czas opóźnienia jest zbyt krótki. Jeżeli dźwięk się zacina, wydłuż czas opóźnienia.



Ustawienia zaawansowane

Przeostroga

- Zmiana tych ustawień może spowodować rozłączenie zestawu HEOS HomeCinema z siecią i uniemożliwić korzystanie z zestawu HEOS HomeCinema. Nie zaleca się zmiany tych opcji przez osoby, które nie znają znaczenia ustawień zaawansowanych zestawu HEOS HomeCinema.

■ Ustawienia sieci

- 1** Wybierz “Zaawansowane”.
- 2** Wybierz zakładkę “NETWORK SETTINGS”.
- 3** Przewiń zawartość ekranu w dół, aby wyświetlić wszystkie opcje dotyczące:
 - a. Network Interface (Ethernet or Wireless)
 - b. Wireless Settings
 - c. IP Address Settings (Automatic or Manual)
 - d. Wireless Power Saving
- 4** Wybierz opcję Save Settings, aby zastosować nowe ustawienia, lub opcję Cancel Changes, aby przywrócić poprzednie ustawienia.

■ Informacje na temat funkcji Wireless Power Saving

Funkcja Wireless Power Saving oszczędza energię, wyłączając zasilanie modułu sieci bezprzewodowej w urządzeniu HEOS, kiedy urządzenie to zostanie podłączone do sieci Ethernet. W przypadku odłączenia przewodu Ethernet od urządzenia HEOS, automatycznie zostanie wyłączona funkcja Wireless Power Saving i włączony sygnał radiowy sieci bezprzewodowej, aby urządzenie HEOS zostało wykryte w sieci bezprzewodowej.

UWAGA

- Jeśli funkcja Wireless Power Saving (Bezprzewodowe oszczędzanie energii) jest włączona, zasilanie Wi-Fi zostanie tymczasowo włączone podczas dostępu do ekranu My Devices - (My Devices) - Network [Moje urządzenia - (Moje urządzenia) - Sieć] w aplikacji HEOS lub po każdym naciśnięciu przycisku Connect (Połącz) na urządzeniu.



■ Aktualizacja oprogramowania firmware

1 Wybierz “Zaawansowane”.

2 Wybierz zakładkę “FIRMWARE UPDATE”.

Update status

Sprawdź ręcznie, czy jest dostępna aktualizacja oprogramowania firmware.

Allow updates

WŁ.
(domyślnie): Zezwala na przeprowadzenie aktualizacji

OFF: Nie zezwala na przeprowadzenie aktualizacji

3 Wybierz opcję Save Settings, aby zastosować nowe ustawienia, lub opcję Cancel Changes, aby przywrócić poprzednie ustawienia.

■ Informacje

Wyświetlanie danych technicznych urządzenia HEOS.

1 Wybierz “Zaawansowane”.

2 Wybierz zakładkę “ABOUT”.

3 Przewiń zawartość ekranu w dół, aby wyświetlić informacje dotyczące głośnika

- a. Hardware
- b. Software
- c. Device



Aktualizacja systemu

Zestaw HEOS umożliwia instalowanie rozszerzeń oraz aktualizacji za pośrednictwem szybkiego łącza internetowego. Postępuj zgodnie z instrukcjami wyświetlanymi na ekranie w celu zaktualizowania oprogramowania urządzenia HEOS i/lub aplikacji do sterowania.

- 1** Dotknij ikony ustawień  w lewym, górnym rogu menu głównego “Muzyka” w celu wyświetlenia menu Ustawienia.
- 2** Wybierz “Aktualizacja oprogramowania”.

Sprawdź aktualizacje

Postępuj zgodnie z instrukcjami wyświetlanymi na ekranie w celu zainstalowania dostępnych aktualizacji systemu HEOS.

Automatyczna aktualizacja

WŁ. (domyślnie):	Właściwe aktualizacje są wykonywane automatycznie.
OFF:	Użytkownik zostanie poinformowany o aktualizacji za pomocą aplikacji HEOS.



Funkcje zaawansowane

System HEOS udostępnia kilka zaawansowanych funkcji, z którymi można zapoznać się po nauczeniu się operacji podstawowych. Aby uzyskać dostęp do funkcji zaawansowanych systemu HEOS, wykonaj poniższe czynności:

- 1** Dotknij ikony ustawień  w lewym, górnym rogu menu głównego “Muzyka” w celu wyświetlenia menu Ustawienia.
- 2** Wybierz opcję “Ustawienia zaawansowane”, aby wyświetlić listę dostępnych ustawień.

Działanie bezprzewodowe

Można sprawdzić status połączenia bezprzewodowego urządzenia HEOS.

Jakość

Doskonała / Dobra / Słaba

UWAGA

- Jeśli jakość działania urządzenia HEOS jest “Słaba”, upewnij się, że urządzenia HEOS nie znajdują się w pobliżu innych urządzeń elektronicznych, które mogłyby zakłócać łączność bezprzewodową (np. kuchenki mikrofalowe, telefony bezprzewodowe, telewizory itp...)

Sygnał

Doskonała / Dobra / Słaba

UWAGA

- Jeśli jakość sygnału urządzenia HEOS jest “Słaba”, upewnij się, że urządzenie HEOS znajduje się w zasięgu sieci bezprzewodowej.



Parowanie głośnika soundbar i subwoofera

Subwoofer i głośnik soundbar są sparowane fabrycznie. Jednak w razie przerwania komunikacji wykonaj poniższe czynności.

1 Naciskaj przycisk “PAIR” na subwooferze, aż dioda LED stanu zacznie migać na niebiesko.

Zasilanie głośnika soundbar zostanie włączone.

2 Naciśnij przycisk “PAIR” z tyłu głośnika soundbar.

Dioda stanu LED na subwooferze będzie świecić na niebiesko.

Dioda LED stanu

Bursztynowa dioda LED: Subwoofer nie jest sparowany z głośnikiem soundbar.

Niebieska dioda LED: Subwoofer jest sparowany z głośnikiem soundbar. Twój system jest gotowy.



Zarządzanie zasilaniem

Tryby zasilania

■ Tryb szybkiego uruchamiania

Urządzenie HEOS automatycznie wchodzi do "Quick Start Mode", aby zaoszczędzić energię w następujących przypadkach.

Dioda LED stanu przyciemnia się kiedy tryb zmienia się na tryb szybkiego uruchamiania.

□ Ethernet

Po około 20 minutach braku aktywności i dostępu do sieci po odtwarzaniu muzyki przez sieć Ethernet.

□ Wi-Fi

Po około 20 minutach braku aktywności i dostępu do sieci po odtwarzaniu muzyki przez połączenie Wi-Fi.

□ USB

Po około 20 minutach braku aktywności i dostępu do sieci po odtwarzaniu muzyki z urządzenia pamięci USB.

□ Bluetooth

Po rozłączeniu połączenia Bluetooth i około 20 minutach braku działania po odtworzeniu muzyki przez połączenie Bluetooth.

□ AUX IN

Po około 20 minutach braku aktywności po odłączeniu przewodu AUX.

□ OPT IN

Po około 20 minutach braku aktywności po przełączeniu urządzenia podłączonego do złącza optycznego w tryb czuwania.

□ COAX IN

Po około 20 minutach braku aktywności po przełączeniu urządzenia podłączonego do złącza koncentrycznego w tryb czuwania.

□ HDMI IN

Włącz odtwarzanie na urządzeniu HDMI, takim jak odtwarzacz Blu-ray, podłączonym do tej jednostki. Po 20 minutach urządzenie HDMI i telewizor przechodzą do trybu oczekiwania.

□ HDMI OUT (ARC)

Podłącz tę jednostkę oraz telewizor zgodny z ARC za pomocą przewodu HDMI i włącz odtwarzanie na telewizorze. Po około 20 minutach od przejścia telewizora do trybu oczekiwania.



■ Tryb głębokiego czuwania

Urządzenie może też automatycznie przejść w “Tryb głębokiego czuwania” po zaniku połączenia sieci przewodowej lub bezprzewodowej na ponad 60 minut w “Trybie szybkiego wybierania”. W Tryb głębokiego czuwania dioda LED na panelu przednim będzie wyłączona. Aby “wybudzić” urządzenie HEOS HomeCinema z Tryb głębokiego czuwania:

- Naciśnij przyciski głośności lub wyciszenia.
- Doprowadź sygnał audio do złącza Optical/Coaxial.
- Polecenie CEC (Consumer Electronics Control) przez HDMI/ARC
- Naciśnij przycisk na pilocie przystosowanym do sterowania zestawem HEOS HomeCinema zgodnie z rozdziałem “Sterowanie zestawem HEOS HomeCinema”.

UWAGA

- Wybudzenie zestawu HEOS HomeCinema z trybu głębokiego czuwania może zająć około 40 sekund.



- Po naciśnięciu przycisku wyciszenia i przytrzymaniu go przez 3 sekundy urządzenie przejdzie do głębokiego trybu oczekiwania.

■ Wyłączony

Aby całkowicie wyłączyć zasilanie urządzenia, należy odłączyć przewód zasilania z gniazdka ściennego.



Podstawowe rozwiązywanie problemów

Brak dźwięku

Rozwiązanie	Patrz strona
<ul style="list-style-type: none"> • Czy głośność zestawu HEOS HomeCinema jest podkręcona? (Nie śmieję się; sami zawsze to robimy). • Czy zestaw HEOS HomeCinema jest wyciszony? (Jeśli tak, przednia dioda LED powoli miga). • Czy źródłem audio jest wyjście telewizora lub tunera telewizji kablowej/satelitarnej z regulacją głośności? Jeśli tak, musisz zwiększyć głośność telewizora lub tunera telewizji kablowej/satelitarnej, aby wysyłał sygnał na odpowiednim poziomie do zestawu HEOS HomeCinema. (Dlatego w miarę możliwości najlepiej jest wybierać wyjścia o stałym poziomie; część telewizorów ma oddzielne fizyczne wyjścia, inne zarządzają nimi za pomocą ustawień w menu ekranowym). • Sprawdź połączenia: pamiętaj, że zestaw HEOS HomeCinema automatycznie nadaje priorytet w przypadku wielu doprowadzonych sygnałów, wybierając kolejno złącze HDMI, cyfrowe optyczne, cyfrowe koncentryczne i miniwytyk analogowy. Sprawdź, czy telewizor wysyła dźwięk do odpowiedniego wyjścia; możliwe, że zarządzają tym ustawienia w menu telewizora. 	- - - -

Brak dźwięku z subwoofera, dźwięk jest przerywany lub występują zakłócenia

Rozwiązanie	Patrz strona
<ul style="list-style-type: none"> • Sprawdź, czy dioda LED stanu na subwooferze świeci na niebiesko. Jeśli dioda LED stanu świeci na bursztynowo, odłącz go od gniazda ściennego, po czym podłącz ponownie lub spróbuj powtórzyć parowanie. • Jeśli między głośnikiem soundbar i subwooferem znajduje się jakaś przeszkoda, usuń ją lub umieść subwoofer bliżej głośnika soundbar. 	59 -



Dźwięk z zestawu HEOS HomeCinema jest zniekształcony

Rozwiązanie	Patrz strona
• Jeśli źródłem sygnału jest wyjście z regulacją głośności, ścisz je o kilka poziomów od maksimum.	-
• Sprawdź źródło sygnału, aby upewnić się, że nie jest przyczyną zniekształceń.	-
• Jeśli głośność zestawu HEOS HomeCinema jest ustawiona na maksimum, ścisz ją o kilka poziomów.	-

Problem z uczeniem poleceń pilota zestawu HEOS HomeCinema

Rozwiązanie	Patrz strona
Pamiętaj, że choć zestaw HEOS HomeCinema potrafi nauczyć się niemal wszystkich poleceń pilota IR (na podczerwień), istnieje kilka rzadkich formatów kodu, których się nie nauczy (podobnie jak kilku znanych nam inżynierów).	-

Głośniki telewizora ciągle ponownie się włączają

Rozwiązanie	Patrz strona
Wyłącz głośniki telewizora (zazwyczaj jest to opcja menu konfiguracji, choć także wyłącznik na tylnym panelu w niektórych telewizorach). Jeśli to niemożliwe, prawdopodobnie problem polega na tym, że telewizor szybciej reaguje na polecenia głośności polegające na naciśnięciu i przytrzymaniu przycisku (zwiększanie) niż zestaw HEOS HomeCinema; w takich rzadkich przypadkach użyj przedniego panelu zestawu HEOS HomeCinema lub dostarczonego pilota, aby zwiększyć głośność zestawu HEOS HomeCinema.	-



Mój głośnik nie może połączyć się z moją siecią za pomocą kabla audio

Rozwiązanie	Patrz strona
<ul style="list-style-type: none"> • Przed uruchomieniem głośnika należy upewnić się, że urządzenie mobilne jest podłączone do sieci bezprzewodowej. 	20
<ul style="list-style-type: none"> • Alternatywnie głośnik można podłączyć do routera sieciowego za pomocą dołączonego kabla Ethernet. Po podłączeniu przez Ethernet, aplikacja HEOS powinna rozpoznać głośnik i można ręcznie przenieść go do sieci bezprzewodowej za pomocą Settings/My Devices/Device_Name/Advanced/Network Settings. 	21

Muzyka czasami się zacina lub jest opóźniona

Rozwiązanie	Patrz strona
<ul style="list-style-type: none"> • Upewnij się, czy połączenie internetowe działa prawidłowo. Jeśli dzielisz sieć z innymi użytkownikami lub urządzeniami, mogą zużywać większość przepustowości (zwłaszcza jeśli strumieniują wideo). 	7
<ul style="list-style-type: none"> • Upewnij się, że głośniki znajdują się w zasięgu sieci bezprzewodowej. 	58
<ul style="list-style-type: none"> • Upewnij się, że głośniki nie zostały umieszczone w pobliżu innych urządzeń elektronicznych, które mogłyby zakłócać połączenie bezprzewodowe (takie jak kuchenki mikrofalowe, telefony bezprzewodowe, telewizory itp.). 	58



Słyszę opóźnienie dźwięku podczas używania zewnętrznego wejścia w moim telewizorze

Rozwiązanie	Patrz strona
<ul style="list-style-type: none"> Jeśli łączysz wejście zewnętrzne za pomocą kabla lub zestawu satelitarnego, aby móc odtwarzać dźwięk z telewizora przez wiele urządzeń HEOS, może być słyszalne opóźnienie między obrazem a dźwiękiem. Dzieje się tak ponieważ system HEOS musi buforować dźwięk zanim wyśle go do urządzeń HEOS tak, aby dotarł on do wszystkich urządzeń jednocześnie. Można tego uniknąć odtwarzając dźwięk tylko z urządzenia, które jest bezpośrednio podłączone do dekodera. 	-
	-

Łączenie z siecią przy użyciu urządzenia z systemem operacyjnym iOS

Rozwiązanie	Patrz strona
<p>To urządzenie HEOS obsługuje tryb konfiguracji "WAC (Konfiguracja akcesoriów bezprzewodowych)" firmy Apple. Tryb konfiguracji WAC umożliwia podłączenie urządzenia HEOS do sieci bez konieczności wpisywania nazwy sieci i hasła.</p> <ol style="list-style-type: none"> Dioda LED z tyłu urządzenia HEOS zacznie powoli migać na bursztynowo, wskazując, że tryb konfiguracji WAC jest aktywny. Jeśli tylna dioda LED nie miga na bursztynowo, naciśnij i przytrzymaj przyciski VOLUME DOWN i MUTE przez 3 sekundy, aż dioda LED zacznie migać na bursztynowo. Przejdź do menu wifi w Ustawieniach na urządzeniu z systemem iOS. Wybierz "HEOS HomeCinema" pod "SET UP NEW AIRPLAY SPEAKER..." na dole listy. Wybierz sieć, z którą urządzenie HEOS ma się połączyć i wybierz "Dalej". Postępuj zgodnie z instrukcjami wyświetlanymi na ekranie, w celu zakończenia konfiguracji. Po nawiązaniu połączenia dioda LED, znajdująca się z przodu urządzenia HEOS, będzie świecić na niebiesko w sposób ciągły. <p>Urządzenie HEOS pozostanie w trybie konfiguracji WAC przez 15 minut. Jeśli urządzenie nie zostanie skonfigurowane w ciągu 15 minut, powróci do poprzedniego połączenia sieciowego. Naciśnij przycisk Wycisz, jeśli chcesz anulować tryb konfiguracji WAC.</p>	-



Podłączanie do sieci WPS

Rozwiązanie	Patrz strona
<p>Jeśli router obsługuje WPS (Wi-Fi Protected Setup™), bezprzewodowy głośnik HEOS można opcjonalnie połączyć z siecią, używając metody “Naciśnij przycisk” i wykonując następujące kroki:</p> <p>Wi-Fi Protected Setup™ jest znakiem towarowym stowarzyszenia Wi-Fi Alliance.</p> <ol style="list-style-type: none"> 1. Naciśnij przycisk WPS na routerze. 2. W ciągu 2 minut naciśnij szybko 3-krotnie przycisk Połącz (każde naciśnięcie w ciągu 2 sekund). 3. Dioda LED znajdująca się z przodu głośnika będzie migać przez kilka sekund na zielono, gdy głośnik będzie się łączyć z routerem WPS. 4. Po nawiązaniu połączenia, dioda LED znajdująca się z przodu głośnika będzie świecić na niebiesko. 	7

Resetowanie głośnika

Rozwiązanie	Patrz strona
<p>Zresetowanie głośnika wyczyści wszystkie ustawienia sieci bezprzewodowej, EQ oraz nazwę, ale zachowa bieżącą wersję oprogramowania. Należy użyć Settings - Add Device, aby ponownie połączyć głośnik z siecią domową przed jego użyciem. Aby zresetować głośnik, naciśnij i przytrzymaj przyciski Connect i Bluetooth z tyłu głośnika HEOS przez 5 sekund, aż znajdująca się z przodu dioda LED zacznie migać na bursztynowo.</p>	–



Przywracanie ustawień fabrycznych głośnika

Rozwiązanie	Patrz strona
<p>Przywrócenie ustawień fabrycznych urządzenia HEOS wyczyści wszystkie ustawienia oraz przywróci oryginalne oprogramowanie zainstalowane fabrycznie.</p> <p>Przeostroga</p> <ul style="list-style-type: none"> Wszystkie ustawienia zostaną usunięte, a wersja oprogramowania zdegradowana! <p>Aby przywrócić domyślne ustawienia fabryczne głośnika HEOS, należy odłączyć kabel zasilający z tyłu głośnika HEOS. Naciśnij i przytrzymaj przycisk Bluetooth z tyłu głośnika HEOS, odłącz i ponownie podłącz kabel zasilający i naciskaj przycisk, aż przednia dioda LED zacznie migać na bursztynowo.</p>	-

* Aby uzyskać więcej informacji, odwiedź <http://www.HEOSbyDenon.com>

Włączanie zestawu HEOS HomeCinema zajmuje dużo czasu

Rozwiązanie	Patrz strona
Kiedy zestaw HEOS HomeCinema znajduje się w trybie GŁĘBOKIEGO uśpienia, włączenie może zająć około 40 sekund.	-



Kontakt z firmą Denon

Tylko na terenie USA i Kanady:

Jeśli potrzebujesz dalszej pomocy dla produktu HEOS, skontaktuj się z HEOS poprzez usługi pomocy technicznej Denon poniżej:

Witryna internetowa: www.HEOSbyDenon.com/Support

E-mail: Support@HEOSbyDenon.com

Live Chat: www.HEOSbyDenon.com/LiveChat

Telefon: Bezpłatnie (855) 499 2820

(Pn-Pt 10:00 do 22:00 EST / S 12:00 do 20:00 EST)



Dla innych regionów:

Jeśli potrzebujesz dodatkowej pomocy, skontaktuj się z lokalnym działem obsługi klienta firmy Denon lub odwiedź stronę <http://www.HEOSbyDenon.com>





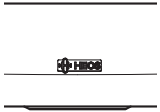
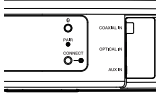
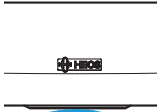
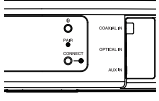
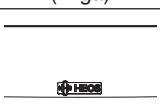
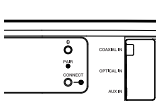
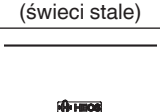

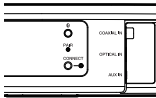

Tabela diody LED stanu

Głośnik soundbar

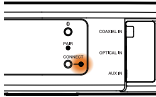
Obsługa urządzenia	Opis	Stan przedniej diody LED	Stan tylnej diody LED
Wyłączony	Brak zasilania sieciowego lub głęboki tryb czuwania	 (wyłączona)	 (wyłączona)
Podłączenie	Uruchamianie	 (miga)	 (wyłączona)
Włączony	Gotowość — skonfigurowany i połączony z siecią	 (świeci stale)	 (wyłączona)
Włączony	Brak połączenia z siecią	 (świeci stale)	 (świeci stale)

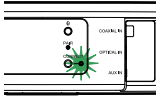

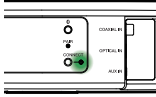
Obsługa urządzenia	Opis	Stan przedniej diody LED	Stan tylnej diody LED
Zmiana sieci	Łączenie z siecią	 (miga)	 (wyłączona)
Ustawienia	Brak połączenia	 (świeci stale)	 (świeci stale)
	Naciśnięto przycisk łączenia	 (miga)	 (miga)
	Połączenie przewodowe jest OK	 (świeci stale)	 (świeci stale)



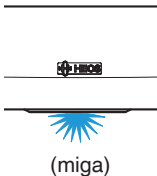
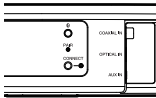
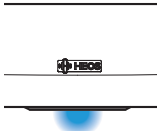
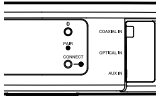
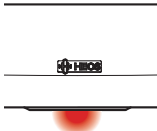
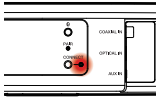
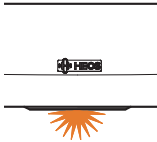
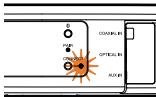

Obsługa urządzenia	Opis	Stan przedniej diody LED	Stan tylnej diody LED
Ustawienia	Łączenie z siecią	 (miga)	 (wyłączona)
	Skonfigurowany i połączony z siecią	 (świeci stale)	 (wyłączona)
	Błąd	 (świeci stale)	 (świeci stale)
Aktualizacja	Trwa aktualizacja	 (miga)	 (miga)

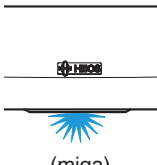
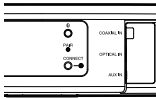
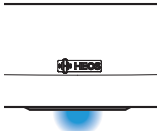
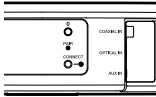
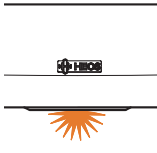
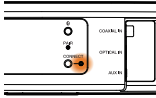
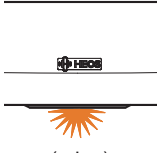
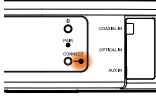

Obsługa urządzenia	Opis	Stan przedniej diody LED	Stan tylnej diody LED
Aktualizacja	Ponowne uruchamianie	 (miga)	 (wyłączona)
	Gotowość — skonfigurowany i połączony z siecią	 (świeci stale)	 (wyłączona)
Zerowanie	Miękkie zerowanie — kasowanie ustawień użytkownika	 (szybko miga)	 (świeci stale)
	Twarde zerowanie — przywracanie ustawień fabrycznych	 (miga)	 (świeci stale)

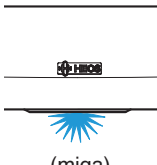
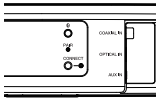

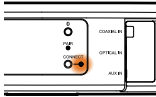
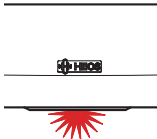
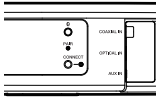
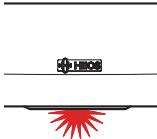
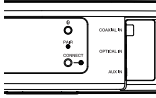
Obsługa urządzenia	Opis	Stan przedniej diody LED	Stan tylnej diody LED
Zerowanie	Ponowne uruchamianie	 (miga)	 (wyłączona)
	Gotowość — nie jest skonfigurowany	 (świeci stale)	 (świeci stale)
Błędy	Błąd oprogramowania firmware	 (miga powoli (nie jest PRZYGASZONA))	 (wyłączona)
	Błąd sprzętu	 (szybko miga)	 (wyłączona)



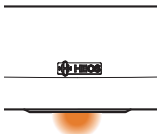
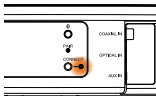
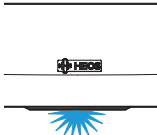
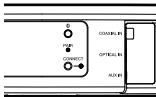
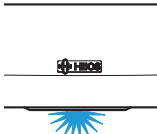
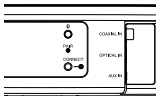
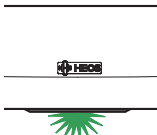
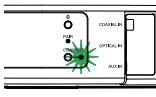

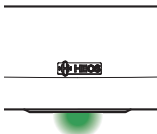
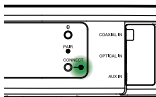
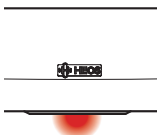
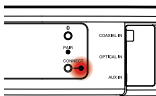
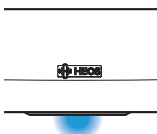
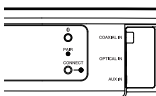
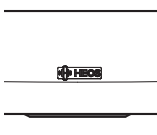
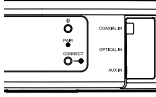

Obsługa urządzenia	Opis	Stan przedniej diody LED	Stan tylnej diody LED
Błędy	Błąd sieci	 <p>(świeci stale)</p>	 <p>(świeci stale)</p>
Zmiana głośności		 <p>(szybko miga)</p>	 <p>(wyłączona)</p>
Wyciszenie		 <p>(powoli miga)</p>	 <p>(wyłączona)</p>
WPS	Aktywna sesja WPS	 <p>(szybko miga)</p>	 <p>(szybko miga)</p>



Obsługa urządzenia	Opis	Stan przedniej diody LED	Stan tylnej diody LED
WPS	Połączenie WPS	 <p>(świeci stale przez 3 sekundy)</p>	 <p>(świeci stale)</p>
	Przekroczenie limitu czasu WPS	 <p>(świeci stale przez 3 sekundy)</p>	 <p>(świeci stale)</p>
Zarządzanie zasilaniem	Tryb szybkiego uruchamiania	 <p>(świeci stale przyciemniona)</p>	 <p>(wyłączona)</p>
	Tryb głębokiego czuwania	 <p>(wyłączona)</p>	 <p>(wyłączona)</p>

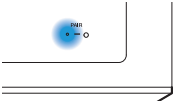

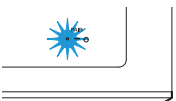
Subwoofer

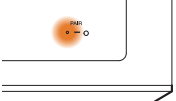
Obsługa urządzenia	Opis	Stan tylnej diody LED
Parowanie subwoofera	Sparowany	  (świeci stale)
	Parowanie	  (miga)
	Niesparowany	  (świeci stale)



Obsługiwane rodzaje plików i kodeków

Częstotliwość	Częstotliwość próbkowania	Rozszerzenie pliku	Kodek	Współczynniki kompresji
32/44,1/48 88,2/96/176,4 192 kHz	16/24 bitów	wav	PCM	---
32 kHz 44,1 kHz 48 kHz	16 bitów	mp3	MPEG-1 Audio Layer 3 CBR/VBR	32–320 kb/s
32 kHz 44,1 kHz 48 kHz	16 bitów	m4a aac	AAC-LC	48–320 kb/s
32 kHz 44,1 kHz 48 kHz	16 bitów	wma	wma9 CBR	CBR: 48–192 kb/s
44,1/48 88,2/96/176,4 192 kHz	16/24 bitów	flac	flac	---
44,1/48 88,2/96/176,4 192 kHz	16/24 bitów	m4a	ALAC	---
2,8/5,6 MHz	1 bitów	dff dsf	DSDIFF DSF	---

UWAGA

- Nie są obsługiwane pliki zabezpieczone w technice DRM, jak np. Fairplay DRM firmy Apple.
- Dekoder ALAC jest rozprowadzany na podstawie licencji Apache License w wersji 2.0 (<http://www.apache.org/licenses/LICENSE-2.0>)

Obsługiwane formaty dźwięku (koncentryczne/optyczne)

2-kanalowy liniowy PCM:2-kanalowy, 32 kHz – 96 kHz, 16/20/24 bit

Bitstream: Dolby Digital, DTS



Dane techniczne

Dane techniczne głośników

■ Głośnik soundbar

Bezprzewodowa sieć LAN

Rodzaj sieci:

Zgodność z IEEE 802.11a/b/g/n

Zakres stosowanych częstotliwości:

2,4 GHz, 5 GHz

Ogólne

Technologia bezprzewodowa:

Skakanie po częstotliwościach 5,8 GHz

Temperatura robocza:

5 °C – 35 °C

Zasilanie:

AC 120 V, 60 Hz (dotyczy Ameryki Północnej)
AC 220 - 240 V, 50/60 Hz (dotyczy Europy)

Pobór mocy:

40 W

Pobór mocy w trybie szybkiego uruchamiania: *

4,5 W (Wi-Fi)
4,3 W (Ethernet)
4,4 W (USB)
4,2 W (Bluetooth)
4,1 W (HDMI IN)
4,5 W (HDMI OUT(ARC))

Pobór mocy w trybie głębokiego czuwania: *

0,46 W

Maks. wyjście analogowe:

2 Vrms

*Przewód podłączony do złącza AUX IN należy odłączyć, aby przełączyć w Tryb szybkiego uruchamiania i Tryb głębokiego czuwania.



Wymiary

Jednostka: mm

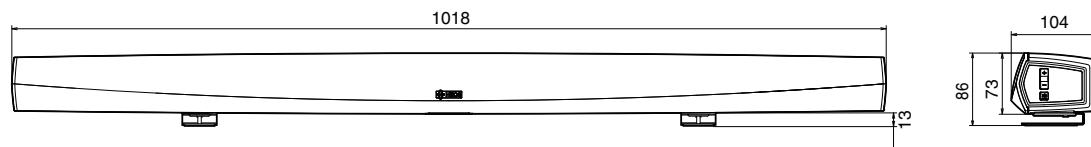

Masa: 3,1 kg



■ Subwoofer

Ogólne

Technologia bezprzewodowa:

Temperatura robocza:

Zasilanie:

Pobór mocy:

Pobór mocy w trybie szybkiego uruchamiania:

Wymiary

Jednostka: mm

Skakanie po częstotliwościach 5,8 GHz

5 °C – 35 °C

AC 120 V, 60 Hz (dotyczy Ameryki Północnej)

AC 220 - 240 V, 50/60 Hz (dotyczy Europy)

75 W

0,76 W

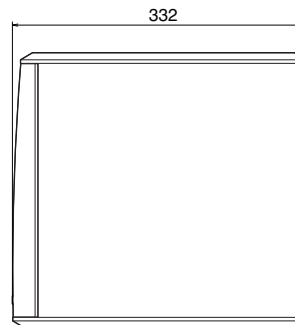
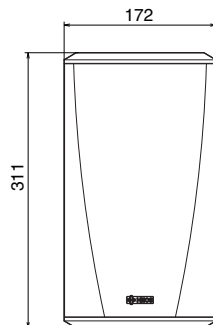

Masa: 6,6 kg

Powyższe dane techniczne mogą ulec zmianie ze względu na ulepszenia i zmiany konstrukcyjne.



Informacja

Znaki towarowe



Wyprodukowano na licencji Dolby Laboratories. Dolby, Dolby Audio, Pro Logic oraz symbol podwójnego "D" są znakami towarowymi Dolby Laboratories.



Aby dowiedzieć się więcej o patentach DTS, wejdź na stronę <http://patents.dts.com>. Wyprodukowano na licencji DTS, Inc. DTS, Symbol, DTS i Symbol razem oraz Digital Surround są zarejestrowanymi znakami towarowymi i/lub znakami towarowymi firmy DTS, Inc. w Stanach Zjednoczonych i/lub innych krajach. © DTS, Inc. All Rights Reserved.



Skrót "HDMI", logo "HDMI" oraz nazwa "High-Definition Multimedia Interface" są znakami towarowymi lub zarejestrowanymi znakami towarowymi HDMI Licensing Administrator, Inc.



Apple, the Apple logo, AirPlay, iPad Pro, iPad Air, iPad, iPhone, iPod touch and iPod are trademarks of Apple Inc., registered in the U.S. and other countries. iPad mini are trademarks of Apple Inc.

The trademark "iPhone" is used in Japan with a license from Aiphone K.K.

IOS is a trademark or registered trademark of Cisco in the U.S. and other countries and is used under license.

Use of the Works with Apple badge means that an accessory has been designed to work specifically with the technology identified in the badge and has been certified by the developer to meet Apple performance standards.





Google Play i logo Google Play są znakami towarowymi firmy Google LLC.



App Store is a trademark of Apple Inc., registered in the U.S. and other countries.



Amazon, Kindle, Echo, Alexa, Dash, Fire i wszystkie powiązane logotypy są znakami towarowymi firmy Amazon.com, Inc. lub jej podmiotów powiązanych.



Nazwa i logo Bluetooth® są zastrzeżonymi znakami towarowymi firmy Bluetooth SIG, Inc. i każde użycie tych znaków przez D&M Holdings Inc. jest objęte licencją. Pozostałe znaki towarowe i nazwy handlowe należą do ich odpowiednich właścicieli.



DENON[®]

HEOSbyDenon.com

3520 10566 00ADB

Copyright © 2018 D&M Holdings Inc. All Rights Reserved.