



BY DENON

Беспроводной предусилитель

# Руководство пользователя

HEOS Link HS2

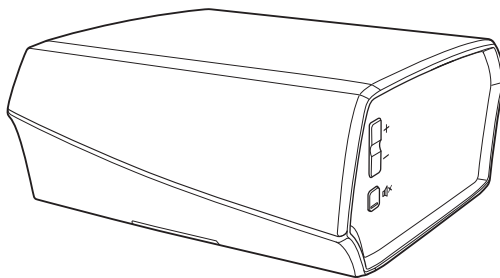

<b>Введение</b>	<b>5</b>	Воспроизведение музыки с устройства USB	24
<b>Вводная информация</b>	<b>6</b>	Воспроизведение музыки с устройства Bluetooth	25
Требования к системе	6	Сопряжение устройство HEOS с Bluetooth-устройствами	25
Требования к сети	6	Учетная запись HEOS	26
Требования к системе управления	7	Что такое учетная запись HEOS?	26
Сведения о HEOS Link	8	Зачем нужна учетная запись HEOS?	26
Передняя панель	9	Создание учетной записи HEOS	26
Элементы управления	10	Изменение учетной записи HEOS	26
Задняя панель	11	Воспроизведение музыки через потоковые музыкальные службы	27
Размещение HEOS Link	13	Добавление музыкальной службы	27
Подключение внешних устройств	14	Изменение настроек музыкальной службы	27
Подключение к усилителю или AV-ресиверу	14	Управление входами	28
Подключение к сабвуферу	14	Изменение имен входов	28
Подключение к устройству воспроизведения звука	15	Скрытие входа	28
Подключение запоминающего устройства USB	15	Управление телефоном	29
Подключение питания HEOS Link	16	Прослушивание одной и той же музыки в разных помещениях	30
Получение приложения HEOS	16	Группирование помещений	30
<b>Настройка первого устройства HEOS Link</b>	<b>17</b>	Разгруппирование помещений	31
<b>Добавление устройств HEOS</b>	<b>18</b>	Группирование всех помещений (Режим вечеринки)	32
Добавление проводных устройств HEOS	18	Разгруппирование всех помещений	33
Добавление беспроводных устройств HEOS	18	Использование очереди в разделе now playing	34
<b>Использование HEOS Link</b>	<b>19</b>	Воспроизвести сейчас	34
Выбор помещения	19	Воспроизвести и Сменить Очередь	34
Прослушивание радио	20	Воспроизвести следующий	34
Воспроизведение музыки, хранящейся на мобильном устройстве	20	Добавить в конец очереди	34
Воспроизведение музыки с сетевого ПК или NAS	21	Перекомпонование очереди в разделе now playing	35
Воспроизведение музыки с внешнего аудиоустройства	22	Удаление композиций из очереди воспроизведения	35
Обеспечение потока внешнего аудиоустройства к любому устройству HEOS	23	Удаление всех композиций из очереди воспроизведения	36
		Сохранение списков воспроизведения	36



Выполнение повтора и воспроизведения в случайном порядке	36
Использование режима “Любимые”	37
Добавление в режим “Любимые HEOS”	37
Удаление радиостанции из режима “Любимые HEOS”	37

<b>Выполнение регулировок</b>	<b>38</b>
Изменение имени HEOS Link	38
Изменение подключения к беспроводной сети	38
Регулировка эквалайзера	39
Регулировка качества звука	39
Настройка линейного выхода	39
Регулировка яркости индикатора состояния	39
Расширенные параметры	40
Параметры сети	40
О беспроводном энергосбережении	40
Обновление системного программного обеспечения	41
О	41
<b>Управление внешним устройством</b>	<b>42</b>
IP-управление	42
IR-управление	43
Управление переключателем	44
Выход запуска	44



<b>Обновление системы</b>	<b>45</b>	<b>Таблица индикаторов состояния</b>	<b>57</b>
<b>Дополнительные функции</b>	<b>46</b>	<b>Поддерживаемые типы файлов и кодировки</b>	<b>64</b>
Общий доступ к музыке на вашем мобильном устройстве	46	Поддерживаемые форматы аудио (оптический)	64
Беспроводная работа	46	<b>Технические характеристики</b>	<b>65</b>
Подтверждение диагностики	47	<b>Информация</b>	<b>67</b>
Сброс параметров управляющего приложения	47	Товарные знаки	67
<b>Управление питанием</b>	<b>48</b>		
Режимы питания	48		
Режим быстрого запуска	48		
Режим глубокого ожидания	49		
Выключен	49		
<b>Поиск и устранение основных неполадок</b>	<b>50</b>		
Мое устройство HEOS не подключается к сети с помощью аудиокабеля	50		
Не удается выполнить сопряжение мобильного устройства Bluetooth с устройством HEOS	51		
Не удается прослушать музыку через Bluetooth	51		
Я не могу управлять внешним устройством через IR и Trigger	52		
Я ничего не слышу из HEOS Link	52		
Музыка иногда прекращается или запаздывает	53		
Я слышу задержку при использовании входа внешнего источника со своим ТВ	53		
Я слышу искажения при использовании входа AUX	54		
Подключение к сети WPS	54		
Я слышу шум из звукового выхода OPTICAL OUT	54		
Сброс устройства HEOS	55		
Восстановление устройства HEOS до заводских настроек по умолчанию	55		
Обратитесь в компанию Denon	56		



Благодарим Вас за приобретение данного изделия HEOS. Чтобы гарантировать его бесперебойную работу, пожалуйста, внимательно прочтите настоящее руководство пользователя, прежде чем приступить к эксплуатации изделия.

#### ПРИМЕЧАНИЕ

- ИНФОРМАЦИЯ, СОДЕРЖАЩАЯСЯ В ДАННОМ ДОКУМЕНТЕ, МОЖЕТ БЫТЬ ИЗМЕНЕНА БЕЗ УВЕДОМЛЕНИЯ.  
Актуальную информацию см. на странице <http://www.HEOSbyDenon.com>

## Введение

HEOS Link является частью многокомнатной беспроводной звуковой системы HEOS, которая позволяет слушать любимую музыку в любой части Вашего дома. С помощью имеющейся домашней сети и приложения HEOS, установленного на устройстве iOS или Android™, можно искать, выбирать и прослушивать музыку как из Вашей собственной музыкальной библиотеки, так и из различных музыкальных потоковых интернет-служб.

- Полноценное многокомнатное звучание: возможность воспроизводить разные композиции в нескольких помещениях или одну композицию во всех помещениях
- Быстрая и удобная настройка с использованием имеющейся домашней беспроводной сети
- Лучший в отрасли показатель синхронизации звука между устройством HEOS – до микросекунды
- Легендарное качество звучания Denon
- Если у Вас мало времени, можно выполнить быструю настройку, следуя шагам, описанным в кратком руководстве пользователя HEOS (поставляется с устройством HEOS), и совсем скоро Вы сможете насладиться превосходным звучанием любимой музыки.



Для получения более подробной информации о функциях и преимуществах Вашего устройства HEOS Link ознакомьтесь с данным Руководством пользователя.



# Вводная информация

## ПРИМЕЧАНИЕ

- Если Вы уже установили хотя бы одно устройство HEOS, перейдите к разделу “Добавление устройств HEOS”. (🔍 стр. 18)

## Требования к системе

Перед началом установки первого устройства HEOS необходимо убедиться в понимании и выполнении некоторых основных требований.

### ■ Требования к сети

**Беспроводной маршрутизатор** – для использования музыкальной системы HEOS необходима действующая беспроводная сеть (Wi-Fi) или сеть Ethernet у вас дома. Даже при подключении к сети Ethernet подключение Wi-Fi к маршрутизатору требуется для управления системой с помощью приложения HEOS Control. Если у Вас нет беспроводной сети, свяжитесь с местным продавцом Depot или компанией по розничной торговле электроникой, которые помогут Вам в приобретении и установке оборудования для беспроводной сети у Вас дома.

**Высокоскоростное интернет-соединение**- HEOS подключается к Интернету для воспроизведения музыки из различных популярных музыкальных интернет-служб. В HEOS также предусмотрена система обновления программного обеспечения; обновление осуществляется посредством домашнего интернет-соединения. Соединения DSL, а также кабельные и оптоволоконные соединения надежны и обеспечивают максимальное удобство использования системы. При слабом интернет-соединении, например при использовании спутникового соединения, могут возникать перебои в работе.



## ■ Требования к системе управления

Беспроводной многокомнатной акустической системой HEOS можно управлять с помощью бесплатного приложения HEOS, установив его на любом мобильном устройстве на базе iOS или Android, соответствующем следующим минимальным требованиям:



### Минимальные требования к iOS

- iOS 8.0 или более поздней версии
- iPhone® 4S или более поздней версии
- iPad® 2 или более поздней версии
- iPod touch® (5-го поколения) или более поздней версии



### Минимальные требования к Android

- ОС Android 4.0 или более поздней версии
- Все разрешения



## Сведения о HEOS Link

Распакуйте HEOS Link и убедитесь, что следующие позиции входят в комплект:

① HEOS Link

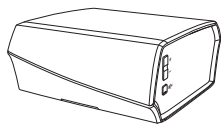

② Краткое руководство пользователя



③ Сертификаты безопасности



④ Гарантия (Только североамериканская модель)

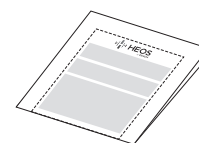

⑤ Расширенный план защиты (Только североамериканская модель)



⑥ Аудиокабель/кабель настройки



⑦ Кабель RCA



⑧ Кабель Ethernet



⑨ Шнур питания

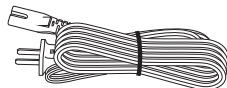

⑩ Прямой кабель IR



⑪ Кабель-излучатель IR



### ПРИМЕЧАНИЕ

- Используйте шнур питания, который поставляется с устройством.





## ■ Передняя панель

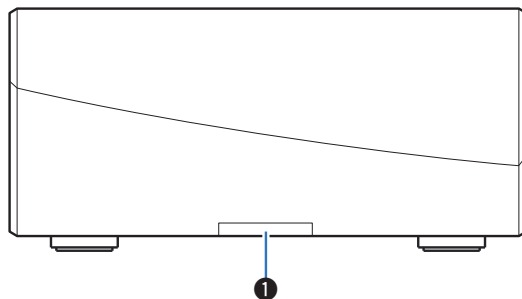

### ① Индикатор состояния

Для получения информации о значении цвета и состояния индикатора см. “Таблица индикаторов состояния”. (📖 [стр. 57](#))



## ■ Элементы управления

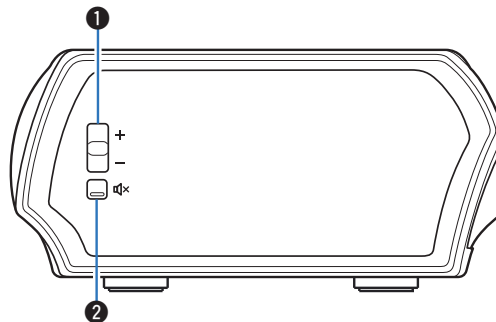

**1 Кнопки увеличения/уменьшения громкости (+, -)**

Служит для регулировки уровня громкости устройства HEOS.

**2 Кнопка отключения звука (🔇)**

Служит для включения или отключения звука устройства HEOS.



## ■ Задняя панель

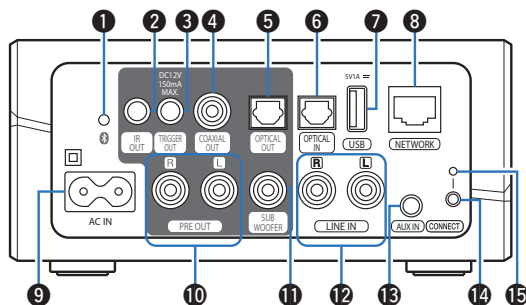

### 1 Кнопка Bluetooth

Используется в настройках сопряжения Bluetooth.  
(☞ стр. 25)

### 2 IR выход (IR OUT)

Используется для управления Denon AVR, PMA или системой.  
(☞ стр. 43)

### 3 Вывод спуска (TRIGGER OUT)

Используется для передачи сигнала 12 V для управления внешним усилителем. (☞ стр. 44)

### 4 Выход цифрового звука (COAXIAL OUT)

Используется для подключения данного устройства к аудио усилителю, AV-приемнику аудиосистемы. (☞ стр. 14)

### 5 Выход цифрового звука (OPTICAL OUT)

Используется для подключения данного устройства к аудио усилителю, AV-приемнику аудиосистемы. (☞ стр. 14)

### 6 Вход цифрового звука (OPTICAL IN)

Служит для подключения аудиоустройств с помощью цифрового оптического кабеля. (☞ стр. 15)

### 7 Вход USB (USB 5 V/1 A)

Служит для подключения устройств хранения USB.  
(☞ стр. 15)

### 8 Разъем NETWORK

Служит для подключения данного устройства к проводной сети Ethernet. (☞ стр. 18)

### 9 Вход переменного тока (AC IN)

Служит для подключения шнура питания. (☞ стр. 16)

### 10 Аналоговый предварительный вывод (PRE OUT)

Используется для подключения данного устройства к аудио усилителю, AV-приемнику аудиосистемы. (☞ стр. 14)

### 11 Разъем для сабвуфера (SUBWOOFER)

Служит для подключения данного устройства к мощному сабвуферу. (☞ стр. 14)



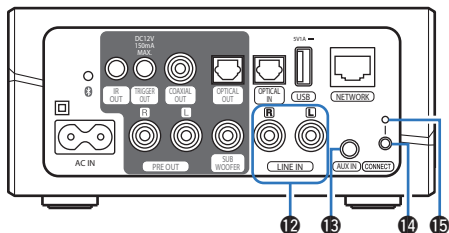

### 12 Аналоговые аудиоразъемы (LINE IN)

Служит для подключения аудиоустройств с помощью стерео кабеля RCA. (👉 стр. 15)

### 13 Разъем AUX (AUX IN)

Служит для подключения аудиоустройств с помощью 1/8-дюймового (3,5 мм) кабеля. (👉 стр. 15)  
Используется для добавления устройства HEOS к беспроводной сети. (👉 стр. 18)

### 14 Кнопка CONNECT

Служит для настройки Wi-Fi.

### 15 Индикатор состояния подключения

Служит для отображения состояния данного устройства. (👉 стр. 57)



## Размещение HEOS Link

HEOS Link предназначен для добавления функциональности многокомнатного звука HEOS внешнему устройству, которое предлагает усиление звука. Вы должны поместить HEOS Link в удобное место рядом с устройством-усилителем, к которому Вы его подключите.

- Устройство HEOS Link должно располагаться в диапазоне действия беспроводной сети.
- Устройство HEOS Link не является водонепроницаемым. Не располагайте его возле источника воды и не оставляйте на улице под дождем или снегом.

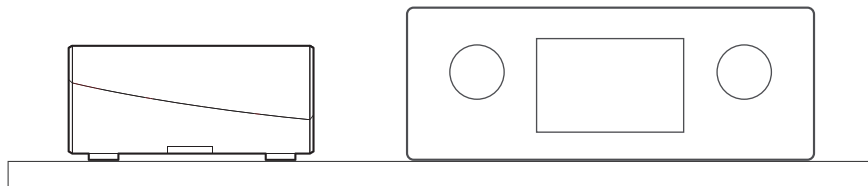

## Подключение внешних устройств

### ■ Подключение к усилителю или AV-ресиверу

Подключите вывод PRE OUT, COAXIAL OUT или OPTICAL OUT к доступному вводу усилителя или AV-ресивера при помощи надлежащих кабелей.

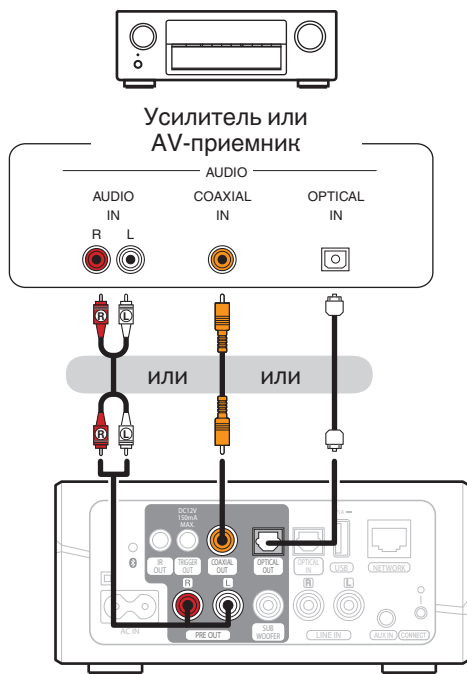

### ■ Подключение к сабвуферу

Подсоедините вывод SUB WOOFER к вводу мощного сабвуфера или усилителю сабвуфера.

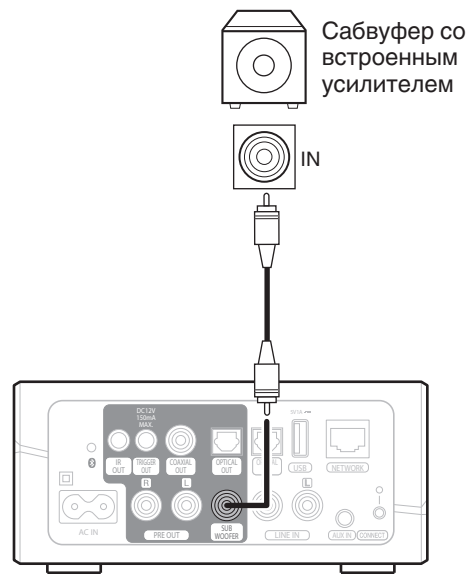

## ■ Подключение к устройству воспроизведения звука

Подсоедините ввод LINE IN, AUX IN или OPTICAL IN к устройству воспроизведения аудио (CD-плеер, портативный музыкальный плеер и т. д...) с помощью соответствующих кабелей.

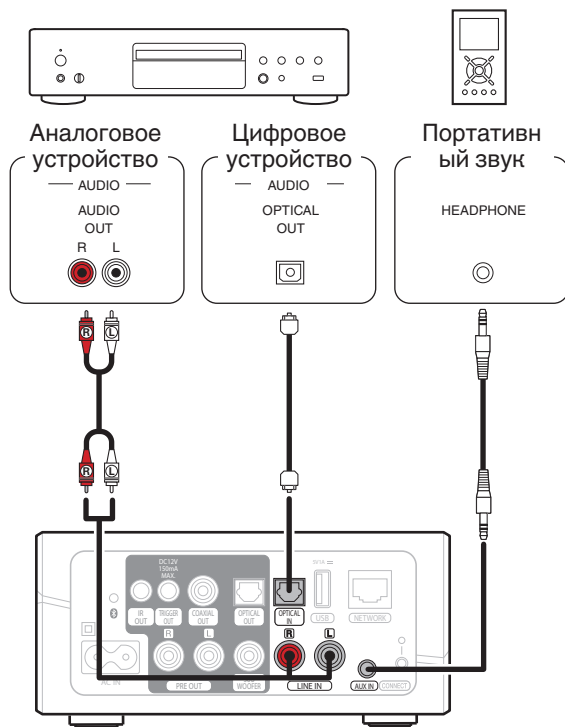

## ■ Подключение запоминающего устройства USB

Подключите отформатированное запоминающее устройство USB FAT32, содержащее цифровые музыкальные файлы, к свободному USB-порту.

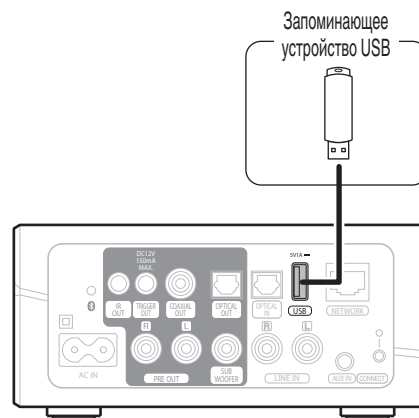

## Подключение питания HEOS Link

Подсоедините входящий в комплект шнур питания к задней части HEOS Link и вставьте вилку в розетку.

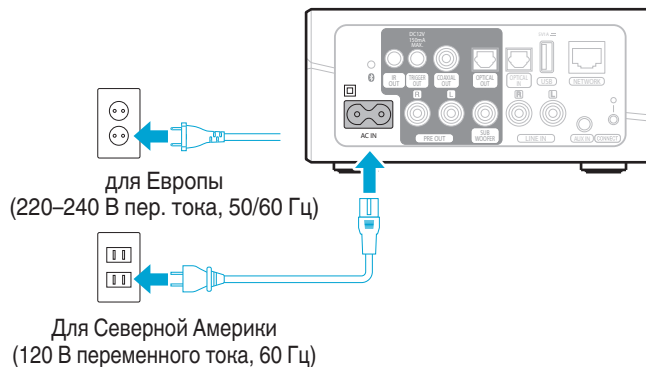

## Получение приложения HEOS

Приложение HEOS является главным инструментом для использования системы HEOS. С помощью Вашего мобильного устройства и приложения HEOS можно настраивать, просматривать, изучать и управлять Вашей системой HEOS прямо из Вашей ладони из любой точки дома.

Загрузите приложение HEOS для iOS или Android, набрав “HEOS” в строке поиска магазинов App Store®, Google Play™ или Amazon.



С целью совершенствования технические характеристики и конструкция могут изменяться без уведомления.





## Настройка первого устройства HEOS Link

После размещения HEOS Link в помещении, предназначенном для прослушивания и загрузки приложения HEOS, можно начинать настройку HEOS Link для воспроизведения музыки. Процесс настройки включает в себя несколько простых шагов для подключения HEOS Link к существующей домашней сети:

### Внимание

- При подключении HEOS Link к беспроводной сети кабель Ethernet подключать НЕ нужно. При подключении HEOS Link к проводной сети следует использовать кабель Ethernet, чтобы подключить HEOS Link к сети или маршрутизатору.

### 1 Убедитесь, что ваше мобильное устройство подключено к беспроводной сети (к той же сети, к которой необходимо подключить HEOS Link).

Это можно проверить в разделе Параметры - Wi-Fi в меню настроек устройства iOS или Android.

#### ПРИМЕЧАНИЕ

- Если ваша беспроводная сеть защищена, убедитесь, что вы знаете пароль для подключения.

### 2 Убедитесь, что аудиокабель/кабель для настройки, входящий в комплект, находится под рукой.

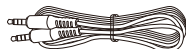

### 3 На мобильном устройстве запустите приложение HEOS.



### 4 Коснитесь кнопки “Установить сейчас” в верхней части экрана.

### 5 Следуя инструкциям, добавьте HEOS Link к вашей беспроводной сети.

Параметры Wi-Fi из вашего мобильного устройства будут скопированы в HEOS Link через аудиокабель.

#### ПРИМЕЧАНИЕ

- При возникновении проблем с подключением устройства HEOS перейдите в раздел “Устранение неполадок”. ([🔗 стр. 50](#))



## Добавление устройств HEOS

Беспроводная многокомнатная акустическая система HEOS представляет собой систему с полноценным многокомнатным звучанием, которая автоматически синхронизирует воспроизведение звука между несколькими устройствами HEOS таким образом, что звук, воспроизводимый в разных помещениях, идеально синхронизируется и дарит непревзойденные впечатления от прослушивания! К системе HEOS можно добавить до 32 устройств.

### Добавление проводных устройств HEOS

Просто подключите устройства HEOS к домашней сети с помощью кабеля Ethernet, и устройства HEOS появятся в приложении HEOS в качестве нового помещения на экране “Помещения”.

Для удобства можно присвоить устройству имя, чтобы указать, в каком помещении устройства HEOS размещены.



- Используйте только защищенный кабель STP или кабель ScTP LAN; данные кабели можно приобрести в любом магазине электроники (рекомендуется выбирать кабель категории 5 или выше).
- Не подключайте сетевой разъем непосредственно к порту ЛВС или разъему Ethernet на компьютере.

### Добавление беспроводных устройств HEOS

К устройствам HEOS можно добавлять дополнительные беспроводные устройства HEOS, выбрав “Добавить устройство” в меню параметров приложений HEOS и следуя инструкциям:

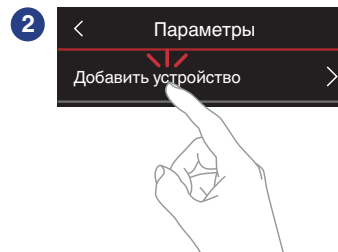
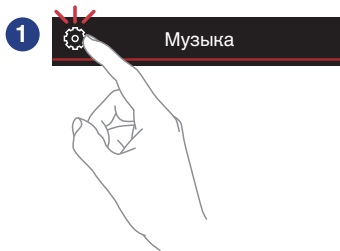

## Использование HEOS Link

Как только устройство HEOS будет подключено к сети и приложение HEOS установлено на вашем мобильном устройстве, можно приступить к использованию системы и наслаждаться любимой музыкой. Вы можете слушать разные композиции в каждой комнате или воспроизводить одну и ту же музыку с идеальной синхронизацией во всех комнатах. Вам решать!

### Выбор помещения

Если имеется несколько устройств HEOS, необходимо указать в системе HEOS, каким устройством Вы хотите управлять:

- 1** Коснитесь вкладки “Помещения”.
- 2** Выберите комнату, которой необходимо управлять.
- 3** Нажмите вкладку “Музыка” и выберите источник воспроизведения или вкладку “Воспроизведение”, чтобы начать управление содержимым, воспроизводимым в выбранном помещении.

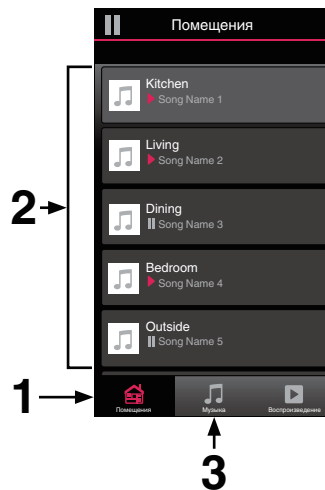

## Прослушивание радио

С помощью радиослужбы TuneIn в системе HEOS можно получить доступ к более чем 100 000 бесплатных интернет-радиостанций по всему миру. Просто выберите логотип TuneIn в основном меню “Музыка”, просмотрите список из 100 000 станций, тщательно организованных по популярным категориям, и выберите станцию, соответствующую Вашему настроению.

### ПРИМЕЧАНИЕ

- Если у вас есть учетная запись TuneIn, можно войти в службу TuneIn в меню Параметры – Музыкальные источники – TuneIn и получить доступ ко всем станциям “Избранное” TuneIn.

— — — — — Аудиосигнал

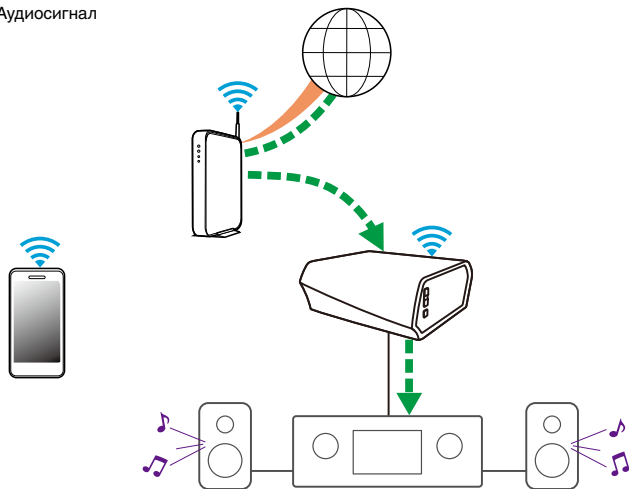

## Воспроизведение музыки, хранящейся на мобильном устройстве

- 1 Коснитесь вкладки “Музыка”.
- 2 Выберите “Этот смартфон/iPhone/iPod/iPad”.
- 3 Выполните поиск музыки в телефоне и выберите композиции для воспроизведения.

— — — — — Аудиосигнал

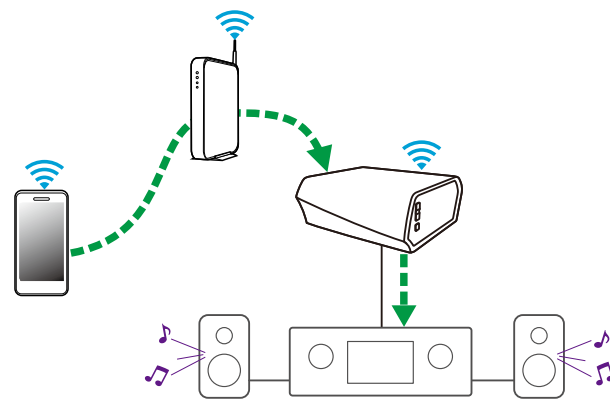

## Воспроизведение музыки с сетевого ПК или NAS

- 1 На вкладке “Музыка” выберите пункт “Музыкальные сервера”.
- 2 Выберите имя подключенного к сети ПК или сервера NAS (Network Attached Storage).
- 3 Выполните поиск музыки на ПК/NAS и выберите композиции для воспроизведения.

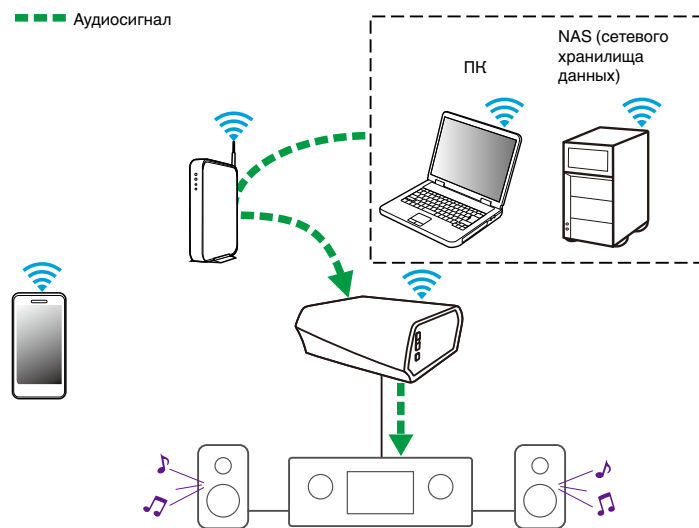

## Воспроизведение музыки с внешнего аудиоустройства

- 1** Подключите внешнее аудиоустройство к цифровому оптическому, аналоговому стерео RCA или аналоговому 3,5 мм стерео вводу в задней части HEOS Link.
- 2** На вкладке “Музыка” выберите пункт “Входы”.
- 3** Выберите имя HEOS Link и входа, к которому в шаге 1 было подключено аудиоустройство.
- 4** Начните воспроизведение на аудиоустройстве.

### ПРИМЕЧАНИЕ

- При подключении стереоаудиокабеля к входу AUX IN источник автоматически переключается на Inputs.

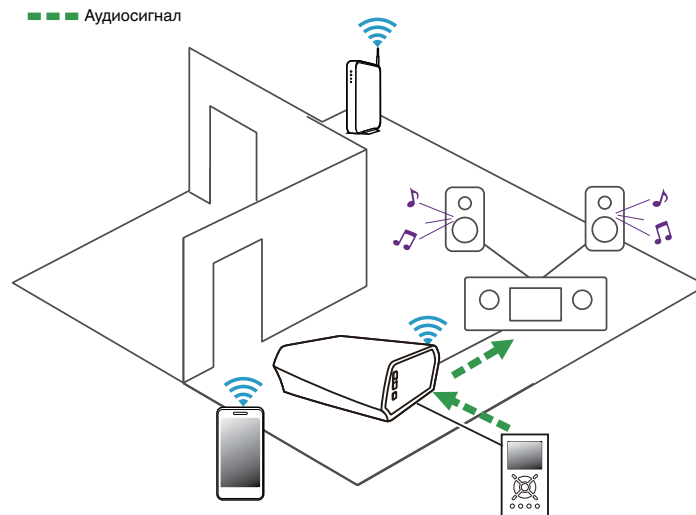

## Обеспечение потока внешнего аудиоустройства к любому устройству HEOS

Звук из аудиоустройства можно воспроизводить непосредственно на выбранном устройстве или преобразовать в цифровую форму и отправить по сети на другие устройства HEOS.

- 1** Подключите внешнее аудиоустройство к цифровому оптическому, аналоговому стерео RCA или аналоговому 3,5 мм стерео вводу в задней части HEOS Link.
- 2** На вкладке “Музыка” выберите пункт “Входы”.
- 3** Выберите имя HEOS Link и входа, к которому в шаге 1 было подключено аудиоустройство.
- 4** Начните воспроизведение на аудиоустройстве.

### ПРИМЕЧАНИЕ

- При подключении стереоаудиокабеля к входу AUX IN источник автоматически переключается на Inputs.

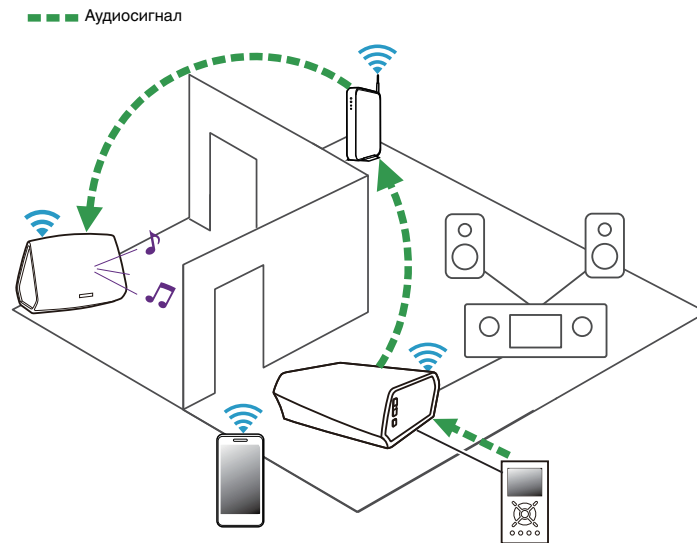

## Воспроизведение музыки с устройства USB

- 1** Вставьте устройство FAT32 USB формата в USB-порт в задней части устройства HEOS Link.
- 2** На вкладке “Музыка” выберите пункт “Музыка на USB”.
- 3** Выберите имя устройства HEOS.
- 4** Выполните поиск музыки на устройстве USB и выберите композиции для воспроизведения.

### ПРИМЕЧАНИЕ

- Если на устройстве USB содержится большое количество файлов, отображение имени устройства HEOS в списке “Музыка на USB” может занять несколько минут.
- Невозможно подключить и использовать компьютер через порт USB данного устройства с помощью кабеля USB.

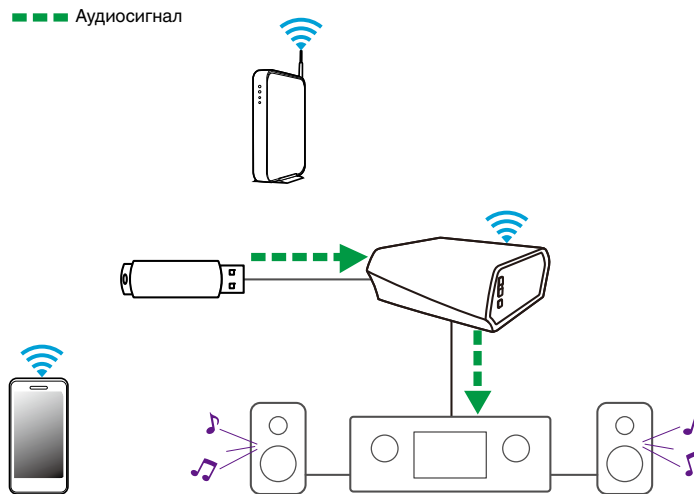



## Воспроизведение музыки с устройства Bluetooth

### ■ Сопряжение устройство HEOS с Bluetooth-устройствами

- 1 **Активируйте настройку Bluetooth на вашем мобильном устройстве.**
- 2 **Нажмите и удерживайте кнопку Bluetooth (📶), расположенную на задней части HEOS Link, в течение 3 секунд и отпустите ее, когда индикатор состояния начнет периодически мигать зеленым цветом два раза.**
- 3 **Выберите “HEOS Link” в списке доступных Bluetooth-устройств.**  
Через несколько секунд на мобильном устройстве отобразится, что оно подключено к HEOS Link.
- 4 **Включите воспроизведение музыки, используя любое приложение на своем устройстве. Теперь звук будет воспроизводиться из HEOS Link.**

#### ПРИМЕЧАНИЕ

- Разорвите и восстановите Bluetooth-соединения с Bluetooth-устройствами.

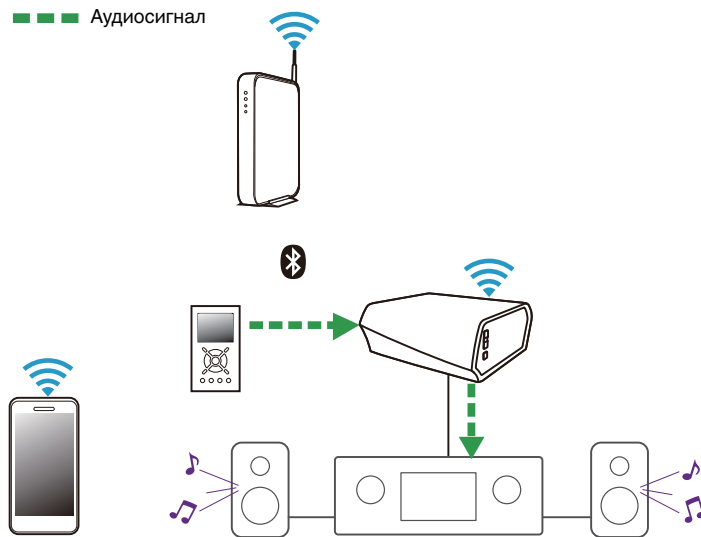

## Учетная запись HEOS

### ■ Что такое учетная запись HEOS?

Учетная запись HEOS – это основная учетная запись или “связка ключей”, позволяющая управлять всеми музыкальными службами HEOS music посредством одного имени пользователя и пароля.

### ■ Зачем нужна учетная запись HEOS?

При наличии учетной записи HEOS Вам понадобится ввести имена пользователя и пароли музыкальных служб всего один раз. Благодаря этому Вы можете легко и быстро использовать различные управляющие приложения на различных устройствах. Просто войдите в учетную запись HEOS на любом устройстве, и Вы получите доступ ко всем связанным музыкальным службам, сможете воспроизводить старые и пользовательские списки воспроизведения, даже находясь дома у своих друзей и слушая музыку на их системе HEOS.

### ■ Создание учетной записи HEOS

В первый раз при попытке зайти в любую музыкальную службу в меню “Музыка” приложения HEOS Вам будет предложено зарегистрировать учетную запись HEOS.

### ■ Изменение учетной записи HEOS

- 1 Коснитесь вкладки “Музыка”.
- 2 Выберите значок  в левом верхнем углу экрана.
- 3 Выберите “Аккаунт HEOS”.
- 4 Измените местоположение или пароль либо удалите учетную запись или выйдите из нее.



## Воспроизведение музыки через потоковые музыкальные службы

Музыкальная служба – это музыкальная интернет-компания, которая предоставляет доступ к обширным музыкальным коллекциям посредством бесплатных или платных подписок. В зависимости от географического положения вам может быть доступно несколько вариантов подключения к службам. Для получения подробной информации о том, какие службы, доступны в Вашем регионе, пожалуйста, посетите <http://www.HEOSbyDenon.com>

### ■ Добавление музыкальной службы

После регистрации учетной записи HEOS в систему HEOS можно добавить поддерживаемые музыкальные службы, коснувшись логотипа музыкальной службы на вкладке “Музыка”.

Следуйте инструкциям на экране, чтобы добавить имя пользователя и пароль для выбранной музыкальной службы. Ввести сведения об учетной записи нужно только один раз, так как служба учетной записи HEOS надежно запоминает учетные данные, что избавляет от необходимости указывать их каждый раз при попытке воспроизвести музыку посредством музыкальной службы.

Дополнительные музыкальные службы можно найти в разделе Параметры – Музыкальные источники - Музыкальные интернет-источники.

### ■ Изменение настроек музыкальной службы

- 1 Коснитесь вкладки “Музыка”.
- 2 Выберите значок  в левом верхнем углу экрана.
- 3 Выберите “Музыкальные источники”.
- 4 Выберите “Музыкальные интернет-источники”.
- 5 Выберите имя музыкальной интернет-службы, которую необходимо изменить.
- 6 Выйдите из учетной записи, затем войдите снова, чтобы связать имя пользователя и пароль с учетной записью HEOS.
- 7 Выберите “Скрыть неактивные”, чтобы логотип службы не появлялся в основном меню “Музыка”.



## Управление входами

Если к любым входам устройств HEOS подключены внешние компоненты источника звука, можно изменить имена входов по умолчанию для описания фактического источника или скрывать любых неиспользуемых входов.

- 1** Для отображения меню **Settings** выберите значок настроек , расположенный в левом верхнем углу основного меню “Музыка”.
- 2** Выберите “Музыкальные источники”.
- 3** Выберите “Входы”.
- 4** Выберите устройства HEOS, к которым подключено внешнее устройство аудиоисточника.

### ■ Изменение имен входов

- 1** Выберите имя входа, которое необходимо изменить.
- 2** Выберите “Имя”.
- 3** Выберите или введите новое имя для описания подключенного источника.
- 4** Выберите кнопку **Save** для записи изменений.

### ■ Скрытие входа

- 1** Выберите имя входа, которое необходимо изменить.
- 2** Установите для пункта “Скрытый вход” значение **ON** чтобы этот вход не отображался в списке **Inputs** в основном меню “Музыка”.



## Управление телефоном

Смартфон или планшет можно скрыть, если они не должны отображаться в меню “Музыкальные источники”.

- 1** Для отображения меню **Settings** выберите значок настроек , расположенный в левом верхнем углу основного меню “Музыка”.
- 2** Выберите “Музыкальные источники”.
- 3** Выберите “Этот смартфон/iPhone/iPod/iPad”.
- 4** Установите для пункта “Этот смартфон/iPhone/iPod/iPad” значение OFF, чтобы логотип службы не появлялся в основном меню “Музыка”.



## Прослушивание одной и той же музыки в разных помещениях

Система HEOS представляет собой аудиосистему с полноценным многокомнатным звучанием, которая автоматически синхронизирует воспроизведение звука между несколькими устройствами таким образом, что звук, воспроизводимый в разных помещениях, идеально синхронизируется и дарит непревзойденные впечатления от прослушивания!

К системе HEOS можно добавить до 32 устройств.

Вы можете объединить или сгруппировать до 16 отдельных устройств HEOS в группу устройств HEOS, функционирующих как одно устройство HEOS.

### ■ Группирование помещений

- 1** Коснитесь вкладки “Помещения”.
- 2** Нажмите и удерживайте помещение, в котором музыка не воспроизводится.
- 3** Перетащите его к помещению, в котором музыка воспроизводится (обозначено красным контуром), и уберите палец.

Два помещения будут сгруппированы в одну группу устройств и в обоих помещениях будет воспроизводиться одна и та же идеально синхронизированная музыка.

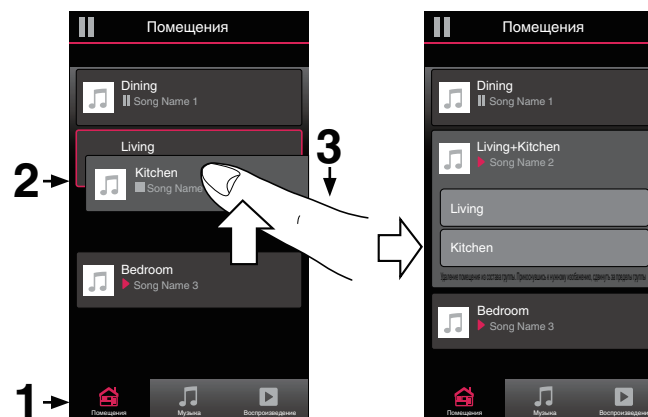

## ■ Разгруппирование помещений

- 1 Коснитесь вкладки “Помещения”.
- 2 Нажмите и удерживайте помещение, которое необходимо удалить из группы.

### ПРИМЕЧАНИЕ

- Первое помещение, в котором началось воспроизведение музыки перед группированием, удалить нельзя.

- 3 Перетащите помещение из группы и уберите палец.

В помещении, удаленном из группы, музыка более воспроизводиться не будет, однако она будет воспроизводиться в оставшихся помещениях.

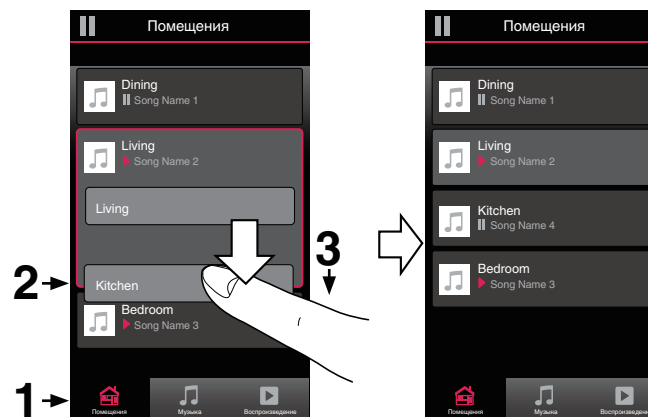

## ■ Группирование всех помещений (Режим вечеринки)

Вы можете легко сгруппировать вместе 16 помещений в режиме вечеринки при помощи движения “стягивания”.

- 1** Коснитесь вкладки “Помещения”.
- 2** Поместите два пальца на экран над списком помещений.
- 3** Быстро сведите пальцы вместе и уберите их с экрана.

Все помещения будут объединены и в них будет воспроизводиться одна и та же идеально синхронизированная музыка.

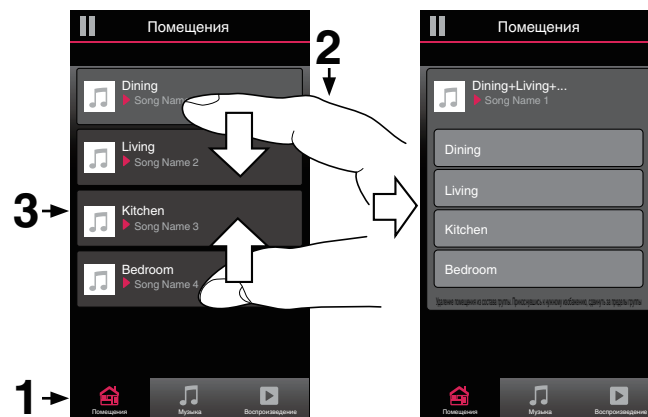



## ■ Разгруппирование всех помещений

Можно с легкостью разгруппировать все помещения и выйти из режима Party Mode путем разведения пальцев в стороны.

- 1** Коснитесь вкладки “Помещения”.
- 2** Поместите два соединенных вместе пальца на экран над списком помещений.
- 3** Быстро разведите пальцы и уберите их с экрана.

Все помещения будут разгруппированы и воспроизведение музыки прекратится во всех помещениях (за исключением исходного “главного” помещения, в котором воспроизведение выполнялось до группирования помещений).



## Использование очереди в разделе now playing

В HEOS можно упорядочить прослушиваемую музыку, используя “Очередь” в разделе Now Playing. Можно выбирать музыку из любого локального музыкального источника или из источника в Интернете (если источник не является предварительно запрограммированным потоком типа “радио” или “станция”). Работа данной функции аналогична работе музыкального автомата. Пользователь выбирает содержимое для воспроизведения (песню, альбом, список воспроизведения или даже целую музыкальную коллекцию) и добавляет его в “Очередь”. При выборе содержимого для воспроизведения выводится запрос способа отображения музыкальной очереди.

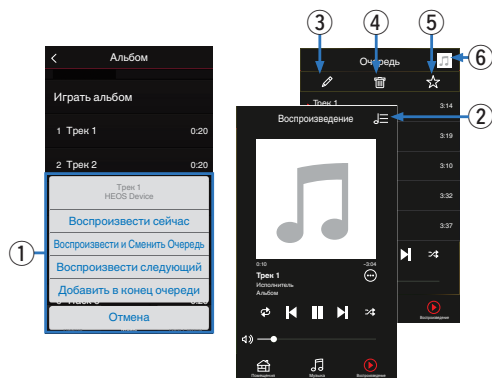

### 1 Меню “Очередь”

При выборе композиции для воспроизведения появится запрос с вариантами постановки музыки в очередь.

### 2 Значок “Очередь”

### 3 Значок “Карандаш”

### 4 Значок “Удалить”

### 5 Значок “Сохранить”

### 6 Обложка или значок HEOS

Для возврата на экран “Воспроизведение” коснитесь обложки или значка HEOS.

### ■ Воспроизвести сейчас

Служит для вставки элемента в очередь после дорожки, воспроизводимой в данный момент, и немедленного воспроизведения выбранного элемента.

### ■ Воспроизвести и Сменить Очередь

Служит для удаления очереди и немедленного воспроизведения выбранного элемента.

### ■ Воспроизвести следующий

Служит для вставки элемента в очередь после текущей композиции и его воспроизведения по окончании текущей композиции.



### ■ Добавить в конец очереди

Служит для добавления элемента в конец очереди.





## Перекомпонование очереди в разделе now playing

После выстраивания очереди композиций может понадобиться изменить порядок композиций или удалить их:

- 1 Коснитесь вкладки “Воспроизведение”.
- 2 Коснитесь значка очереди  в правом верхнем углу экрана.
- 3 Чтобы войти в режим редактирования, коснитесь значка карандаша .
- 4 Измените порядок композиций в очереди, перетаскивая значок списка  (справа от каждой композиции в списке) вверх или вниз.

## Удаление композиций из очереди воспроизведения



Композиции можно удалять из очереди на экране Now Playing по одной:

- 1 Коснитесь вкладки “Воспроизведение”.
- 2 Коснитесь значка очереди  в правом верхнем углу экрана.
- 3 Чтобы войти в режим редактирования, коснитесь значка карандаша .
- 4 Коснитесь композиций, которые необходимо удалить.
- 5 Для удаления всех выбранных композиций из очереди воспроизведения коснитесь значка удаления .





## Удаление всех композиций из очереди воспроизведения

Можно также удалить все композиции из очереди на экране Now Playing:

- 1 Коснитесь вкладки “Воспроизведение”.
- 2 Коснитесь значка очереди  в правом верхнем углу экрана.
- 3 Для подтверждения удаления всех композиций из очереди коснитесь значка Удалить .



## Сохранение списков воспроизведения

Очередь на экране Now Playing можно сохранить в качестве списка воспроизведения HEOS, который можно будет выбрать позже. Новый список воспроизведения можно будет вызвать с помощью кнопки Playlists на вкладке “Музыка” в приложении на всех управляющих устройствах, подключенных к системе HEOS.

- 1 Коснитесь вкладки “Воспроизведение”.
- 2 Коснитесь значка очереди  в правом верхнем углу экрана.
- 3 Коснитесь значка “Сохранить” .
- 4 Введите имя для вашего списка воспроизведения и коснитесь значка .

## Выполнение повтора и воспроизведения в случайном порядке

Элементы управления воспроизведением отображаются на экране “Воспроизведение”.

- 1 Коснитесь вкладки “Воспроизведение”.
- 2 Коснитесь элементов управления повтора  и воспроизведения в случайном порядке .



## Использование режима “Любимые”

В HEOS режим “Избранное HEOS” используется, чтобы упорядочить любимые радиостанции для их быстрого воспроизведения. Радиостанцию можно выбрать из музыкальных интернет-источников, например потоков типа “радио” или “станция”. В режиме “Избранное HEOS” отобразится список радиостанций различных служб.

### ■ Добавление в режим “Любимые HEOS”

Выберите радиостанцию из музыкальных интернет-источников. Если отображается экран меню действий, выберите “Добавить станцию в Neos избранное”.

#### ПРИМЕЧАНИЕ

- Это можно также сделать, выбрав “Добавить станцию в Neos избранное” в меню воспроизводимой радиостанции.

### ■ Удаление радиостанции из режима “Любимые HEOS”

- 1 Коснитесь вкладки “Музыка”.
- 2 Выберите “Избранные”.
- 3 Чтобы войти в режим редактирования, коснитесь значка карандаша .
- 4 Коснитесь “Удалить” на станции, которую необходимо удалить.



## Выполнение регулировок

Конкретные параметры для каждого устройства HEOS Link в системе можно отрегулировать:

- 1 Для отображения меню Settings выберите значок настроек , расположенный в левом верхнем углу основного меню “Музыка”.
- 2 Для отображения списка ваших устройств HEOS выберите “Мои Устройства”.
- 3 Выберите устройство HEOS Link, которое необходимо отрегулировать.

### Изменение имени HEOS Link

- 1 Выберите “Имя”.
- 2 Выберите или введите новое имя для устройства HEOS Link.
- 3 Коснитесь значка , чтобы сохранить изменения.

### Изменение подключения к беспроводной сети

- 1 Выберите “Сеть”.
- 2 Отобразится список беспроводных сетей, к которым можно подключить устройство HEOS Link.
- 3 Выберите сеть, к которой необходимо подключить устройство HEOS Link.
- 4 Подождите, пока сетевое подключение HEOS Link не изменится.

#### ПРИМЕЧАНИЕ

- Если устройство подключено к проводной сети Ethernet, проводное подключение к сети выбирается автоматически. Для перехода обратно к использованию беспроводной сети необходимо вытащить кабель Ethernet из устройства.



## Регулировка эквалайзера

- 1 Выберите “Эквалайзер”.
- 2 Отрегулируйте “Высокие частоты” и “Бас”.



- Для восстановления настроек по умолчанию выберите кнопку Reset.

### ПРИМЕЧАНИЕ

- Функция эквалайзера отключена для разъемов COAXIAL OUT и OPTICAL OUT.

## Регулировка качества звука

При помощи опции транскодирования осуществляется ретрансляция звука из одного устройства HEOS на другое устройство HEOS (или группу устройств) по сети. Если выбран высокий битрейт, аудиоисточники из первого устройства (такие как аналоговый вход, WAV, FLAC и PCM) транскодируются, чтобы аудиопоток был максимально устойчивым. (📖 [стр. 23](#))

- 1 Выберите “Качество”.
- 2 Выберите “Нормальное” (по умолчанию) или “Высокий”.



- Если при включенной опции “Высокий” звук, передаваемый от источников сигнала на устройства, периодически обрывается, выберите “Нормальное” (по умолчанию).

## Настройка линейного выхода

- 1 Выберите “Уровень линейного выхода”.
- 2 Выберите Зафиксировано, чтобы зафиксировать громкость на оптимальном уровне, или выберите Настраиваемый (только аналоговый выход) для управления громкостью с экрана Now Playing.



- Если включено управление по IP, индикация “Уровень линейного выхода” исчезнет и будет изменена.

### ПРИМЕЧАНИЕ

- Уровень линейного выхода отключен для разъемов COAXIAL OUT и OPTICAL OUT.

## Регулировка яркости индикатора состояния

- 1 Выберите “Подсветка”.
- 2 Отрегулируйте яркость, перемещая устройство регулировки вверх или вниз, или установите устройство регулировки в положение “OFF”, чтобы полностью отключить индикатор состояния.



## Расширенные параметры

### Внимание

- Регулировка данных параметров может привести к отключению устройства от сети и выводу его из строя. Не следует использовать данные функции, если Вы не уверены в том, что можете регулировать дополнительные настройки.

### ■ Параметры сети

- 1** Выберите “Дополнительно”.
- 2** Откройте вкладку “NETWORK SETTINGS”.
- 3** Прокрутите экран вниз, чтобы просмотреть все параметры:
  - a. Network Interface (Ethernet or Wireless)
  - b. Wireless Settings
  - c. IP Address Settings (Automatic or Manual)
  - d. Wireless Power Saving
- 4** Чтобы применить новые настройки, выберите пункт **Save Settings**. чтобы вернуться к прежним настройкам, выберите пункт **Cancel Changes**.

### ■ О беспроводном энергосбережении

Функция беспроводного энергосбережения отключает встроенное беспроводное радио, когда устройство HEOS находится в Ethernet-сети. При отсоединении кабеля Ethernet от устройства HEOS функция беспроводного энергосбережения автоматически отключается, а встроенное радио включается, чтобы устройство HEOS можно было обнаружить в беспроводной сети.

### ПРИМЕЧАНИЕ

- Когда беспроводное энергосбережение ВКЛЮЧЕНО, Wi-Fi тем не менее временно активируется, если пользователь откроет раздел My Devices/My Device/Network в приложении HEOS или нажмет кнопку “Подключить” на устройстве.





## ■ Обновление системного программного обеспечения

- 1 Выберите “Дополнительно”.
- 2 Откройте вкладку “FIRMWARE UPDATE”.

### Update status

---

Проверьте наличие обновлений для системного программного обеспечения вручную.

---

### Allow updates

---

ON (по умолчанию): Обновления разрешаются

---

OFF: Обновления не разрешаются

---

- 3 Чтобы применить новые настройки, выберите пункт **Save Settings**. Чтобы вернуться к прежним настройкам, выберите пункт **Cancel Changes**.

## ■ O

Просмотр технических сведений об устройстве HEOS.

- 1 Выберите “Дополнительно”.
- 2 Откройте вкладку “ABOUT”.
- 3 Прокрутите экран вниз для просмотра информации об устройстве
  - a. Hardware
  - b. Software
  - c. Device



## Управление внешним устройством

HEOS Link можно тесно связать с большинством систем Denon AVR, предусилит. и систем Hi-Fi, чтобы они могли функционировать, как если бы они были одним устройством.

Можно сконфигурировать устройство HEOS Link, чтобы подключенное устройство могло само включаться и выключаться, выбирать правильный ввод и регулировать громкость и отключение звука.

Конкретные параметры для каждого устройства HEOS Link в системе можно отрегулировать:

- 1** Для отображения меню **Settings** выберите значок настроек , расположенный в левом верхнем углу основного меню “Музыка”.
- 2** Для отображения списка устройств выберите “Мои Устройства”.
- 3** Выберите HEOS Link.
- 4** Выберите “Управление”.
- 5** Выберите способ, который лучше всего подходит для конфигурации:

### ■ IP-управление

IP-управление доступно для моделей AV-ресиверов Denon, выпущенных после 2010 года, которые подключаются к той же сети, что и HEOS Link с устройствами управления.

- 1** Выберите IP.
- 2** Выберите AVR, к которому подключено устройство HEOS Link.
- 3** Выберите вход AVR, к которому подключено устройство HEOS Link.
- 4** Нажмите Done.

#### ПРИМЕЧАНИЕ

Проверьте подключение к AVR, нажимая кнопки включения, выключения питания и входа.

- Следующие настройки изменяются при установке управления по IP.
  - Уровень громкости линейного выхода: Фиксировано



## ■ IR-управление

IR-управление доступно для AV-ресиверов Denon, выпущенных после 2010 года. Подсоедините необходимый кабель управления IR к AV-ресиверу или усилителю и HEOS Link с помощью прямого кабеля IR или кабеля-излучателя IR (оба есть в комплекте) в зависимости функций IR-управления на вашем устройстве.

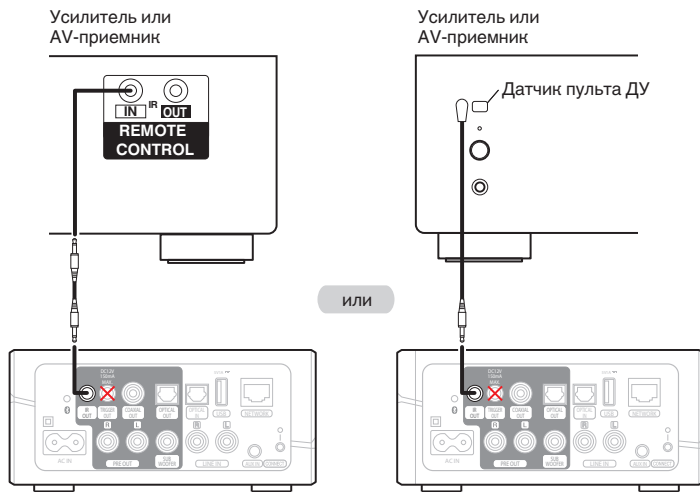

- 1 Выберите IR.
- 2 Выберите тип устройства (AVR, PMA или система), к которому по IR подключено устройство HEOS Link.
- 3 Выберите вход устройства, к которому подключено устройство HEOS Link.
- 4 Нажмите Done.

### ПРИМЕЧАНИЕ

- Проверьте подключение к AVR, нажимая кнопки включения, выключения питания и входа.

### ПРИМЕЧАНИЕ

- Неправильное подключение кабеля IR-управления (прямой кабель IR/ кабель-излучатель IR) к разъему Trigger Out HEOS Link может вывести из строя AV-ресивер, усилитель или кабель-излучатель IR.



## ■ Управление переключателем

Если усилитель мощности, подключенный к данному устройству, имеет входной разъем запуска, подключите его к разъему TRIGGER OUT данного устройства с помощью кабеля 3,5 мм (не входит в комплект). Сигнал до 12 В/150 мА выводится из разъема TRIGGER OUT.

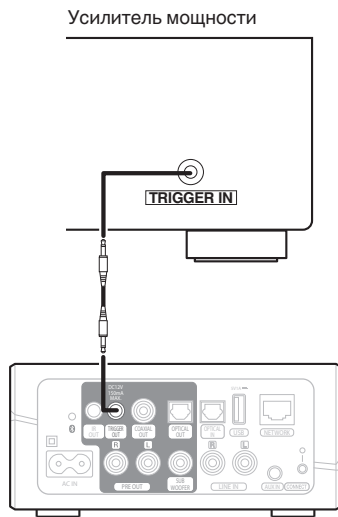

## ■ Выход запуска

При подключении HEOS к усилителю мощности, который поддерживает вход запуска +12 В, выберите управление запуском. С помощью приложения HEOS можно контролировать включение и выключение усилителя.

- 1 Выберите “Запуск”.
- 2 Нажмите “Готово”.

### ПРИМЕЧАНИЕ

- Для проверки подключения к усилителю включите и выключите питание в меню настроек усилителя.

### ПРИМЕЧАНИЕ

- Для подключения к гнездам TRIGGER OUT используйте монофонический кабель с мини-разъемом. Не используйте стереофонический кабель с мини-разъемом.



## Обновление системы

В систему HEOS можно добавлять улучшенные и обновленные функции с помощью высокоскоростного интернет-соединения. Для обновления устройства HEOS и/или приложения на управляющем устройстве следуйте инструкциям на экране.

**1** Для отображения меню **Settings** выберите значок настроек , расположенный в левом верхнем углу основного меню “Музыка”.

**2** Выберите “Обновление ПО”.

### Проверка наличия обновления ПО

Для установки доступных обновлений для системы HEOS следуйте инструкциям на экране.

### Автообновление

**ON**  
**(по умолчанию):** Доступные обновления выполняются автоматически.

**OFF:** При наличии доступного обновления Вы получите уведомление в приложении HEOS.



## Дополнительные функции

После ознакомления с основными операциями системы HEOS можно начать изучение некоторых дополнительных функций. Доступ к дополнительным функциям системы HEOS можно получить, выполнив следующие действия:

- 1** Для отображения меню **Settings** выберите значок настроек , расположенный в левом верхнем углу основного меню “Музыка”.
- 2** Для отображения списка доступных настроек выберите пункт “Меню дополнительных настроек”.

### Общий доступ к музыке на вашем мобильном устройстве

В приложении HEOS есть функция “Распределение музыки”, с помощью которой можно предоставлять общий доступ к музыке, хранящейся локально на мобильном устройстве, другим пользователям приложения HEOS в Вашей локальной сети. Чтобы включить эту функцию, выберите пункт “Распределение музыки” и установите значение “ВКЛ”.

Имя устройства, к которому предоставляется общий доступ, появится в качестве музыкального сервера, после чего можно будет выполнять поиск и воспроизведение музыки, хранящейся на Вашем устройстве, с помощью других устройств с управляющим приложением HEOS.

### Беспроводная работа

Вы можете проверить состояние беспроводного соединения устройства HEOS.

#### Качество

Отличное / Хорошее / Плохое

#### ПРИМЕЧАНИЕ

- Если качество соединения устройства HEOS “Плохое”, убедитесь, что устройства HEOS не расположены рядом с другими электронными устройствами, которые могут помешать беспроводному подключению (например, микроволновые печи, беспроводные телефоны, телевизоры и т.д...)

#### Сигнал

Отличное / Хорошее / Плохое

#### ПРИМЕЧАНИЕ

- Если уровень сигнала устройства HEOS “Плохой”, убедитесь, что устройства HEOS располагаются в диапазоне действия беспроводной сети.



## Подтверждение диагностики

При возникновении проблем с сетью или системой HEOS персонал службы техподдержки компании Denon может попросить Вас включить эту функцию. Данная функция позволяет автоматически отправлять сведения диагностики системы HEOS в службу техподдержки компании Denon.

### ПРИМЕЧАНИЕ

- Личная информация не включается в отправляемые сведения. Доступ к этим сведениям не предоставляется никаким третьим лицам.

## Сброс параметров управляющего приложения

С помощью данной функции выполняется сброс параметров управляющего приложения до исходного состояния, которое имелось при его установке на мобильное устройство. При этом нет необходимости удалять приложение, загружать его из магазина приложений и повторно устанавливать.



# Управление питанием

## Режимы питания

### ■ Режим быстрого запуска

Устройство HEOS автоматически переходит в “Quick Start Mode” для экономии электроэнергии в следующих случаях. Индикатор состояния гаснет, когда режим переключается на режим быстрого запуска.

#### □ Ethernet

Приблизительно через 20 минут без использования и без доступа к сети после воспроизведения музыки через Ethernet.

#### □ Wi-Fi

Приблизительно через 20 минут без использования и без доступа к сети после воспроизведения музыки через Wi-Fi.

#### □ USB

Приблизительно через 20 минут без использования и без доступа к сети после воспроизведения музыки через устройство памяти USB.

#### □ Bluetooth

После отключения соединения Bluetooth и приблизительно через 20 минут без использования и без доступа к сети после воспроизведения музыки через Bluetooth.

#### □ AUX IN

Приблизительно через 20 минут бездействия кабель AUX отключается.

#### □ OPT IN

Примерно через 20 минут при отсутствии каких-либо действий после того, как воспроизведение оптического устройства остановлено в приложении HEOS.





## ■ Режим глубокого ожидания

Также устройство автоматически переходит в режим “Режим глубокого ожидания” каждый раз, когда подключение к проводной или беспроводной сети пропадает более чем на 60 минут в режиме быстрого запуска. В режиме Режим глубокого ожидания светодиод на передней панели отключается. Чтобы “разбудить” устройство HEOS и вывести его из Режим глубокого ожидания, необходимо нажать кнопки громкости или отключения звука. При этом светодиодный индикатор на передней панели немедленно включится.



- Если вы также нажмете кнопку отключения звука и будете удерживать ее в течение 3 секунд, устройство перейдет в режим глубокого ожидания.

## ■ Выключен

Чтобы полностью отключить питание устройства, необходимо вытащить сетевую вилку из сетевой розетки.



## Поиск и устранение основных неполадок

### Мое устройство HEOS не подключается к сети с помощью аудиокабеля

Решение	См. страницу
<ul style="list-style-type: none"><li>Убедитесь, что Ваше мобильное устройство подключено к беспроводной сети перед настройкой устройства.</li></ul>	<a href="#">17</a>
<ul style="list-style-type: none"><li>Можно также подключить устройство к сетевому маршрутизатору с помощью включенного кабеля Ethernet. После подключения посредством Ethernet приложение HEOS должно распознать устройство и Вы можете вручную переместить его к беспроводной сети с помощью сетевых настроек Параметры/Мои Устройства/Device_Name/Дополнительно/Network Settings.</li></ul>	<a href="#">18</a> <a href="#">18</a>



## Не удается выполнить сопряжение мобильного устройства Bluetooth с устройством HEOS

Решение	См. страницу
<ul style="list-style-type: none"> <li>Сбой подключения с мобильного устройства Bluetooth. Перезагрузите мобильное устройство, удалите информацию о сопряжении и снова выполните сопряжение HEOS Link с мобильным устройством.</li> </ul>	<u>22</u>

## Не удается прослушать музыку через Bluetooth

Решение	См. страницу
<ul style="list-style-type: none"> <li>Ваше мобильное Bluetooth-устройство не связано с устройством HEOS. Повторно выполните сопряжение устройства HEOS с мобильным устройством.</li> </ul>	<u>25</u>
<ul style="list-style-type: none"> <li>Устройство HEOS находится в режиме Wi-Fi или Aux-in и т.д. Выполните сопряжение и подключите Bluetooth-устройство к устройству HEOS.</li> </ul>	–
<ul style="list-style-type: none"> <li>Мобильное Bluetooth-устройство подключено к другому аудиоустройству. Убедитесь, что Bluetooth-устройство подключено к устройству HEOS.</li> </ul>	–
<ul style="list-style-type: none"> <li>Слишком низкая громкость мобильного Bluetooth-устройства. Проверьте громкость мобильного Bluetooth-устройства. Проверьте громкость устройства HEOS.</li> </ul>	–



## Я не могу управлять внешним устройством через IR и Trigger

Решение	См. страницу
<ul style="list-style-type: none"><li>Проверьте подключение кабеля управления между HEOS Link и AV-приемником или усилителем.</li></ul>	<u>42</u>

## Я ничего не слышу из HEOS Link

Решение	См. страницу
<ul style="list-style-type: none"><li>Проверьте соединение между HEOS Link и AV-приемником или усилителем.</li></ul>	<u>14</u>
<ul style="list-style-type: none"><li>Проверьте, что правильный источник входного сигнала используется для AV-приемника или усилителя.</li></ul>	–
<ul style="list-style-type: none"><li>Убедитесь, что HEOS Link и AV-приемник или усилитель включены на подходящую громкость.</li></ul>	–
<ul style="list-style-type: none"><li>Убедитесь, что внешнее устройство, подключенное к HEOS Link, подключено и воспроизводит правильно.</li></ul>	<u>15</u>



## Музыка иногда прекращается или запаздывает

Решение	См. страницу
<ul style="list-style-type: none"> <li>Убедитесь, что Интернет-подключение работает должным образом. Если Вашей сетью пользуются другие пользователи или устройства, они могут использовать большую часть пропускной способности (особенно, если они отправляют потоковое видео).</li> </ul>	<u>6</u>
<ul style="list-style-type: none"> <li>Убедитесь, что устройства HEOS находятся в диапазоне беспроводной сети.</li> </ul>	<u>46</u>
<ul style="list-style-type: none"> <li>Убедитесь, что устройства HEOS не расположены рядом с другими электронными устройствами, которые могут помешать устройству своим беспроводным подключением (например, микроволновые печи, беспроводные телефоны, телевизоры и т.д...).</li> </ul>	<u>46</u>

## Я слышу задержку при использовании входа внешнего источника со своим ТВ

Решение	См. страницу
<ul style="list-style-type: none"> <li>При подключении входа внешнего источника с помощью кабеля или спутникового телевидения, чтобы наслаждаться звуком телевизора посредством нескольких устройств HEOS, Вы можете слышать задержку, когда кто-либо говорит или когда Вы слышите звук. Это происходит потому, что система HEOS должна сохранить звук перед его отправкой на устройства HEOS так, чтобы он достиг всех устройств одновременно.</li> </ul>	–
<ul style="list-style-type: none"> <li>Вы можете избежать этой задержки, прослушивая только устройство, напрямую подключенное к установленной телеприставке.</li> </ul>	–



## Я слышу искажения при использовании входа AUX

Решение	См. страницу
<ul style="list-style-type: none"> <li>Некоторые источники звука выдают очень сильные аналоговые сигналы. Если устройство-источник работает на максимальной громкости, устройство HEOS может испытывать перегрузки. Это не приведет к каким-либо неисправностям, но может исказить звучание. Установите сначала среднюю или низкую громкость на источнике, а затем постепенно увеличивайте ее до нужной. Если возникнут искажения, снизьте громкость источника.</li> </ul>	<u><a href="#">39</a></u>

## Подключение к сети WPS

Решение	См. страницу
<p>Если Ваш беспроводной маршрутизатор поддерживает WPS (Wi-Fi Protected Setup™), Ваше беспроводное устройство HEOS можно дополнительно подключить к сети при помощи метода “Push Button”, следуя данным шагам: Wi-Fi Protected Setup™ является торговым знаком Wi-Fi Alliance.</p> <ol style="list-style-type: none"> <li>Нажмите кнопку WPS на маршрутизаторе.</li> <li>В течение 2 минут нажмите и удерживайте кнопку подключения на задней панели устройства HEOS на протяжении 3 секунд.</li> <li>Светодиодный индикатор на передней панели устройства будет мигать зеленым в течение нескольких секунд, пока он не подключится к маршрутизатору WPS.</li> <li>Когда соединение будет завершено, светодиодный индикатор в передней части устройства будет гореть синим.</li> </ol>	<u><a href="#">6</a></u>

## Я слышу шум из звукового выхода OPTICAL OUT

Решение	См. страницу
<ul style="list-style-type: none"> <li>Может быть слышен шум, если уровень громкости подключенного усилителя слишком высок. В этом случае уменьшите громкость подключенного усилителя.</li> </ul>	<u><a href="#">39</a></u>



## Сброс устройства HEOS

Решение	См. страницу
Сброс настроек устройства HEOS очистит информацию о беспроводной сети, об эквалайзере и имени, но не затронет текущее программное обеспечение устройства. Вам потребуется использовать Параметры - Добавить устройство, чтобы повторно подключить устройство HEOS к Вашей домашней сети перед тем, как Вы сможете его использовать. Чтобы осуществить сброс устройства HEOS, нажмите и удерживайте кнопки подключения и Bluetooth, расположенные на задней части устройства HEOS в течение 5 секунд, пока на передней части не начнет мигать желтый светодиод.	–

## Восстановление устройства HEOS до заводских настроек по умолчанию

Решение	См. страницу
<p>Восстановление устройства HEOS до заводских настроек по умолчанию очистит все параметры и восстановит оригинальное ПО, установленное на заводе-изготовителе.</p> <p><b>Внимание</b></p> <ul style="list-style-type: none"> <li>• Все параметры будут удалены и ПО, скорее всего, будет понижено!</li> </ul> <p>Чтобы восстановить заводские настройки устройства HEOS, отсоедините шнур питания от электрической розетки. Нажмите и удерживайте кнопку Bluetooth на задней части устройства HEOS, повторно подсоедините кабель питания и удерживайте кнопку до тех пор, пока светодиод спереди не замигает желтым.</p>	–

\* Дополнительную информацию см. на странице <http://www.HEOSbyDenon.com>



## Обратитесь в компанию Denon

### Только для США и Канады:

Если Вам необходима дальнейшая помощь с данным изделием HEOS, обратитесь с HEOS через сервис поддержки клиентов Denon, указанный ниже:

Веб-сайт: [www.HEOSbyDenon.com/Support](http://www.HEOSbyDenon.com/Support)

Электронная почта: [Support@HEOSbyDenon.com](mailto:Support@HEOSbyDenon.com)

Чат в реальном времени: [www.HEOSbyDenon.com/LiveChat](http://www.HEOSbyDenon.com/LiveChat)

Телефон: Бесплатный (855) 499 2820

(Пн-Пт с 10:00 до 22:00 EST / Сб с 12:00 до 20:00 EST)

### Для других регионов:

Если для решения проблемы Вам необходима дополнительная помощь, пожалуйста, свяжитесь со службой по работе с клиентами компании Denon в Вашем регионе или зайдите на <http://www.HEOSbyDenon.com>



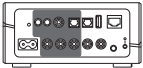
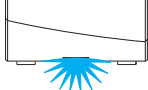
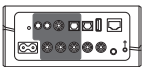
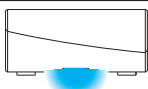
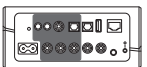
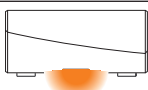
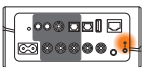
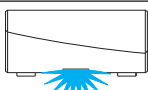
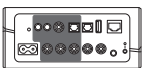

## Таблица индикаторов состояния

Работа устройства	Описание	Поведение индикатора на передней панели	Поведение индикатора на задней панели
Выключен	Отсутствие питания переменного тока или режим глубокого ожидания	 (выкл.)	 (выкл.)
Подключен к сети	Загрузка	 (мигает)	 (выкл.)
Включен	Готов, настроен и подключен к сети	 (горит)	 (выкл.)
Включен	Не подключен к сети	 (горит)	 (горит)
Смена сети	Подключение к сети	 (мигает)	 (выкл.)

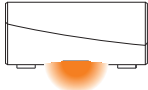
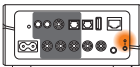
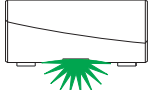
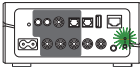
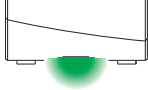
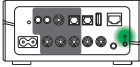
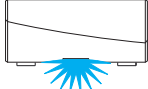
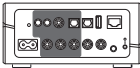

Работа устройства	Описание	Поведение индикатора на передней панели	Поведение индикатора на задней панели
Настройка	Не подключен	 (горит)	 (горит)
	Нажата кнопка подключения	 (мигает)	 (мигает)
	Кабельное соединение в порядке	 (горит)	 (горит)
	Подключение к сети	 (мигает)	 (выкл.)

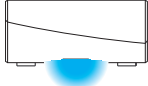
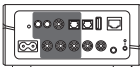
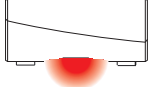
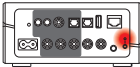
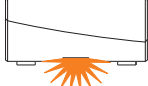
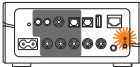
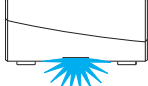
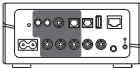
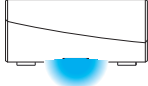
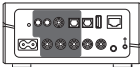

Работа устройства	Описание	Поведение индикатора на передней панели	Поведение индикатора на задней панели
Настройка	Настроен и подключен к сети	 (горит)	 (выкл.)
	Ошибка	 (горит)	 (горит)
Обновление	Выполняется обновление	 (мигает)	 (мигает)
	Выполняется перезагрузка	 (мигает)	 (выкл.)
	Готов, настроен и подключен к сети	 (горит)	 (выкл.)



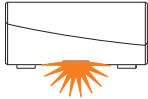
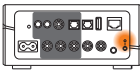
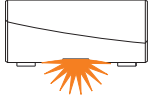
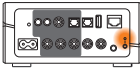
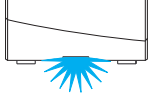
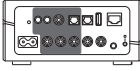
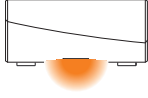
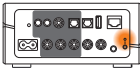

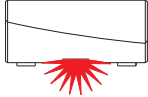
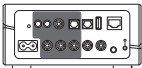
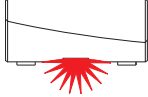
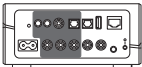
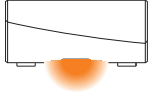
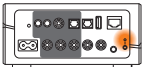
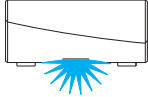
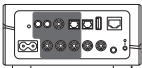
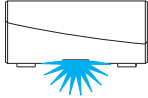
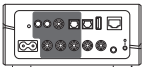

Работа устройства	Описание	Поведение индикатора на передней панели	Поведение индикатора на задней панели
Сброс	Мягкий сброс: удаление пользовательских настроек	 (быстро мигает)	 (горит)
	Полный сброс: восстановление заводских настроек	 (мигает)	 (горит)
	Выполняется перезагрузка	 (мигает)	 (выкл.)
	Готов, не настроен	 (горит)	 (горит)

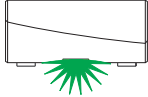
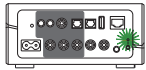
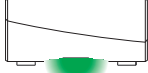
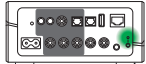
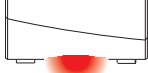
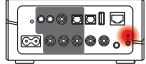

Работа устройства	Описание	Поведение индикатора на передней панели	Поведение индикатора на задней панели
Ошибки	Ошибка системного программного обеспечения	 (медленно мигает (а НЕ медленно угасает))	 (выкл.)
	Ошибка оборудования	 (быстро мигает)	 (выкл.)
	Ошибка сети	 (горит)	 (горит)
Изменение громкости		 (быстро мигает)	 (выкл.)
Звук отключен		 (медленно мигает)	 (выкл.)

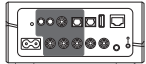

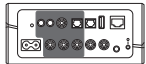
Работа устройства	Описание	Поведение индикатора на передней панели	Поведение индикатора на задней панели
WPS	Сеанс WPS активен	 (быстро мигает)	 (быстро мигает)
	WPS подключен	 (горит 3 сек.)	 (горит)
	Истекло время ожидания WPS	 (горит 3 сек.)	 (горит)
Управление питанием	Режим быстрого запуска	 (горит тускло)	 (выкл.)
	Режим глубокого ожидания	 (выкл.)	 (выкл.)

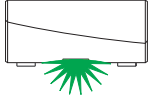
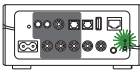
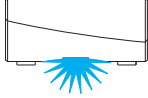
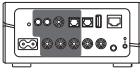
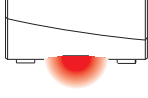
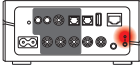

Работа устройства	Описание	Поведение индикатора на передней панели	Поведение индикатора на задней панели
Bluetooth	Сопряжение Bluetooth активно	 (мигает два раза)	 (мигает два раза)
	Подключено (нет сети)	 (мигает один раз)	 (выкл.)
	Сопряжение Bluetooth не выполнено	 (горит 3 сек.)	 (горит 3 сек.)



## Поддерживаемые типы файлов и кодеки

Частота	Частота дискретизации	Расширение файла	Кодек	Скорость передачи данных
32/44,1/48 88,2/96/176,4 192 кГц	16/24 бита	WAV	PCM	---
32 кГц 44,1 кГц 48 кГц	16 бит	mp3	MPEG-1 Audio Layer 3 CBR/VBR	От 32 до 320 кбит/с
32 кГц 44,1 кГц 48 кГц	16 бит	m4a aac	AAC-LC	От 48 до 320 кбит/с
32 кГц 44,1 кГц 48 кГц	16 бит	WMA	wma9 CBR	CBR: от 48 до 192 кбит/с
44,1/48 88,2/96/176,4 192 кГц	16/24 бита	FLAC	FLAC	---
44,1/48 88,2/96/176,4 192 кГц	16/24 бита	m4a	ALAC	---

### ПРИМЕЧАНИЕ

- Файлы, защищенные техническими средствами защиты авторских прав (DRM), например Fairplay DRM компании Apple, не поддерживаются.
- При выборе источника музыки с высокой скоростью передачи битов или высокой разрешающей способностью он устанавливается на соответствующий уровень с помощью кодака перед выходом.
- Декодер ALAC распространяется под лицензией Apache, версия 2.0 (<http://www.apache.org/licenses/LICENSE-2.0>)

## Поддерживаемые форматы аудио (оптический)

2-канальный линейный PCM:2-канальный, 32 кГц – 192 кГц, 16/20/24 бит





## Технические характеристики

### ■ Аудио раздел

ТНД+N:	0,003 %
Отношение сигнал/шум:	100 дБ
Ответ частоты:	От 10 Гц до 100 кГц; +1, -3 дБ

### ■ Раздел беспроводной ЛВС

Тип сети:	Соответствует IEEE 802.11 a/b/g/n/ac
Диапазон используемых частот:	2,4 ГГц, 5 ГГц

### ■ Общие характеристики

Диапазон рабочих температур:	5 °С – 35 °С
Питание:	120 В переменного тока, 60 Гц (для Северной Америки) 220–240 В пер. тока, 50/60 Гц (для Европы)

Энергопотребление:	20 Вт
Потребляемая мощность в режиме быстрого запуска: *	4,2 Вт (Wi-Fi) 3,6 Вт (Ethernet) 4,0 Вт (USB) 3,9 Вт (Bluetooth)

Потребляемая мощность в глубоком режиме ожидания: *	0,3 Вт
---	--------

\*Кабель к AUX IN должен быть отключен для входа в режим Режим быстрого запуска, а также для входа в режим Режим глубокого ожидания.



## ■ Размеры (Единица измерения: мм)

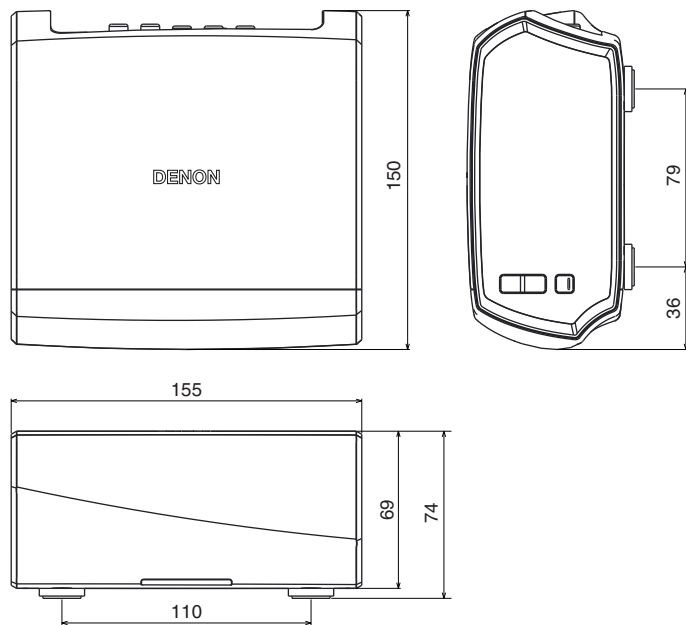

## ■ Вес: 1,3 кг

С целью усовершенствования технические характеристики и конструкция могут изменяться без уведомления.



# Информация

## Товарные знаки



Google Play и логотип Google Play являются товарными знаками корпорации Google LLC.



Apple, логотип Apple, iPad, iPhone и iPod touch являются товарными знаками компании Apple Inc., зарегистрированной в США и других странах. App Store является знаком обслуживания компании Apple Inc.



Amazon, Kindle, Echo, Alexa, Dash, Fire и все связанные логотипы являются товарными знаками Amazon.com, Inc. или дочерних предприятий.



Словесный знак Bluetooth® и логотипы являются зарегистрированными товарными знаками, принадлежащими Bluetooth SIG, Inc., и любое использование таких знаков компанией D&M Holdings Inc. осуществляется по лицензии. Другие товарные знаки и торговые наименования являются собственностью соответствующих владельцев.



**DENON®**

[HEOSbyDenon.com](http://HEOSbyDenon.com)

3520 10431 00ADC

Copyright © 2016 D&M Holdings Inc. All Rights Reserved.