

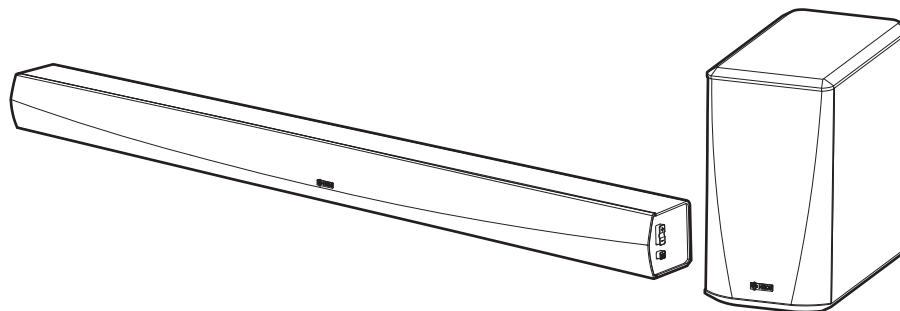

Instrukcja obsługi

HEOS HomeCinema



Wprowadzenie	5	Używanie zestawu HEOS HomeCinema z telewizorem	21
Przed rozpoczęciem	6	Podłączanie do telewizora	21
Wymagania systemowe	6	Połączenie HDMI	21
Wymagania dotyczące sieci	6	Konfigurowanie funkcji sterowania HDMI	21
Wymagania dotyczące sterownika	7	Wyłączanie głośników telewizora	22
Zapoznanie się z zestawem HEOS HomeCinema	8	1) Odtwarzanie sygnału HDMI (ARC) - najlepszy wybór	23
Panel przedni głośnika soundbar	10	2) Odtwarzanie sygnału HDMI (bez ARC) - lepszy wybór	24
Sterowanie głośnikiem soundbar	11	3) Odtwarzanie z cyfrowego wejścia optycznego - dobry wybór	25
Panel tylny	12	4) Odtwarzanie z cyfrowego wejścia koncentrycznego - dobry wybór	26
Subwoofer	14	Podłączanie zestawu HEOS HomeCinema do urządzeń HDMI	27
Ustawienie głośnika HEOS	15	Słuchanie dźwięku z telewizora	28
Ustawienie zestawu HEOS HomeCinema	15	Regulowanie dźwięku dialogów	28
Montaż na ścianie	17	Słuchanie nocą	28
Zasilanie głośnika HEOS	18	Regulowanie trybu dźwięku	28
Pobieranie aplikacji HEOS	18	Sprawdzanie stanu audio	28
Konfigurowanie pierwszego zestawu HEOS HomeCinema	19	Używanie zestawu HEOS HomeCinema do słuchania muzyki	29
Dodawanie większej liczby urządzeń HEOS	20	Wybór pokoju/głośnika	29
Dodawanie głośników przewodowych	20	Słuchanie radia	30
Dodawanie bezprzewodowych urządzeń HEOS	20	Odtwarzanie muzyki przechowywanej w urządzeniu mobilnym	30
		Odtwarzanie muzyki przechowywanej na podłączonych do sieci komputerze lub serwerze NAS	31
		Odtwarzanie muzyki z pamięci USB	32
		Odtwarzanie muzyki z wejścia AUX	33
		Zarządzanie wejściami AUX	34
		Zmiana nazw wejść AUX	34
		Ukrywanie wejścia AUX	34
		Zarządzanie telefonem	35



Konto HEOS	36
Konto HEOS — co to jest?	36
Konto HEOS — do czego jest potrzebne?	36
Logowanie się do konta HEOS	36
Zmiana konta HEOS	36
Odtwarzanie muzyki z serwisów transmisji strumieniowej	37
Dodawanie usługi muzycznej	37
Zmiana ustawień usługi muzycznej	37
Słuchanie tej samej muzyki w wielu pokojach	38
Grupowanie pokoiów	38
Rozgrupowanie pokoiów	39
Grupowanie wszystkich pokoiów (tryb imprezy)	40
Rozgrupowanie wszystkich pokoiów	41
Korzystanie z kolejki Teraz odtwarzane	42
Odtwórz teraz	42
Odtwórz teraz i zastąp kolejkę	42
Odtwórz następny	42
Dodaj na koniec kolejki	42
Zmiana kolejności pozycji w kolejce Teraz odtwarzane	43
Usuwanie utworów z kolejki odtwarzania	43
Usuwanie wszystkich utworów z kolejki odtwarzania	44
Zapisywanie list odtwarzania	44
Odtwarzanie z powtarzaniem i odtwarzanie losowe	44
Korzystanie z ulubionych	45
Dodaję do Ulubionych HEOS	45
Usuwanie stacji z listy ulubionych HEOS	45

Regulacja ustawień głośników	46
Zmiana nazwy	46
Zmiana połączenia sieci bezprzewodowej	46
Zmiana poziomu korektora i subwoofera	47
Regulacja jakości dźwięku	47
Zmiana podłączenia telewizora	48
Regulacja jasności wskaźnika stanu	48
Konfigurowanie wejścia telewizora i funkcji autoodtwarzania Auto-Play	48
Grupowanie dźwięku telewizora	48
Sterowanie zestawem HEOS HomeCinema	49
Ustawienia zaawansowane	49
Ustawienia sieci	49
Informacje na temat funkcji Wireless Power Saving	50
Aktualizacja oprogramowania firmware	50
Informacje	51



Aktualizacja systemu	52	Tabela diody LED stanu	65
Funkcje zaawansowane	53	Obsługiwane rodzaje plików i kodeków	73
Udostępnianie muzyki przechowywanej w urządzeniu mobilnym	53	Obsługiwane formaty dźwięku (koncentryczne/optyczne)	73
Działanie bezprzewodowe	53	Dane techniczne	74
Wyślij diagnostykę	54	Dane techniczne głośników	74
Zerowanie aplikacji do sterowania	54	Głośnik soundbar	74
Parowanie głośnika soundbar i subwoofera	54	Subwoofer	76
Zarządzanie zasilaniem	55	Informacja	77
Tryby zasilania	55	Znaki towarowe	77
Tryb szybkiego uruchamiania	55		
Tryb głębokiego czuwania	56		
Wyłączony	56		
Podstawowe rozwiązywanie problemów	57		
Brak dźwięku	57		
Brak dźwięku z subwoofera, dźwięk jest przerywany lub występują zakłócenia	57		
Dźwięk z zestawu HEOS HomeCinema jest zniekształcony	58		
Problem z uczeniem poleceń pilota zestawu HEOS HomeCinema	58		
Głośniki telewizora ciągle ponownie się włączają	58		
Mój głośnik nie może połączyć się z moją siecią za pomocą kabla audio	59		
Muzyka czasami się zacina lub jest opóźniona	60		
Słyszę opóźnienie dźwięku podczas używania zewnętrznego wejścia w moim telewizorze	61		
Podłączanie do sieci WPS	62		
Resetowanie głośnika	62		
Przywracanie ustawień fabrycznych głośnika	63		
Włączanie zestawu HEOS HomeCinema zajmuje dużo czasu	63		
Kontakt z firmą Denon	64		



Dziękujemy za zakup tego urządzenia HEOS. W celu zapewnienia właściwej obsługi przeczytaj dokładnie niniejszą instrukcję i obsługuj urządzenie zgodnie ze wskazówkami w niej zawartymi.

UWAGA

- NINIEJSZY DOKUMENT ZAWIERA INFORMACJE, KTÓRE MOGĄ ULEC ZMIANIE BEZ POWIADOMIENIA.
Najnowsze informacje można znaleźć w witrynie internetowej <http://www.HEOSbyDenon.com>

Wprowadzenie

HEOS HomeCinema wchodzi w skład bezprzewodowego zestawu multi-room HEOS, dzięki któremu można cieszyć się ulubioną muzyką w dowolnym miejscu w domu. Wykorzystując istniejącą sieć domową oraz aplikację HEOS w urządzeniu z systemem iOS lub Android™, można wyszukiwać, przeglądać i odtwarzać pliki muzyczne z własnej biblioteki lub z wielu internetowych serwisów muzycznych oferujących transmisję strumieniową.

- Prawdziwy zestaw multi-room — można odtwarzać różne utwory w różnych pokojach lub ten sam utwór we wszystkich pokojach
- Szybka i łatwa konfiguracja dzięki wykorzystaniu istniejącej sieci domowej
- Najlepsza w branży funkcja mikrosekundowej synchronizacji dźwięku między urządzeniem HEOS
- Legendarna jakość dźwięku firmy Denon
- Jeśli się spieszysz, możesz już zacząć słuchać muzyki, wykonując czynności opisane w Skróconej instrukcji obsługi HEOS (znajdującej się w opakowaniu razem z urządzeniem HEOS).



Prosimy o zapoznanie się z niniejszą Instrukcją obsługi w celu uzyskania dokładniejszych informacji na temat funkcji i zalet HEOS HomeCinema.



Przed rozpoczęciem

UWAGA

- Jeśli zainstalowano już co najmniej jedno urządzenie HEOS, można od razu przejść do rozdziału "Dodawanie większej liczby urządzeń HEOS".

Wymagania systemowe

Przed zainstalowaniem urządzenia HEOS, należy zapoznać się z poniższymi wymaganiami. Ich spełnienie jest konieczne.

■ Wymagania dotyczące sieci

Router bezprzewodowy – Aby można było korzystać z systemu muzycznego HEOS, w domu musi być dostępna działająca bezprzewodowa sieć lokalna (Wi-Fi) lub sieć Ethernet. Nawet po podłączeniu do sieci Ethernet do sterowania systemem za pomocą aplikacji HEOS wymagane jest połączenie Wi-Fi z routerem. Jeśli nie masz w domu sieci bezprzewodowej, skontaktuj się z lokalnym dealerem firmy Denon lub sklepem elektronicznym w celu zakupienia urządzeń i skonfigurowania sieci bezprzewodowej w domu.

Szybkie połączenie internetowe - HEOS uzyskuje dostęp do Internetu w celu odtwarzania muzyki z popularnych internetowych serwisów muzycznych oferujących transmisję strumieniową. HEOS obsługuje także aktualizacje oprogramowania, które są dostarczane za pośrednictwem domowego łącza internetowego. Najlepsze rezultaty uzyskuje się przy zastosowaniu łącza DSL, telewizji kablowej lub światłowodowego. W przypadku używania wolniejszych łączy internetowych, jak np. łącza satelitarne, mogą wystąpić problemy z wydajnością.



■ Wymagania dotyczące sterownika

Bezprzewodowym zestawem multi-room HEOS można sterować przy użyciu bezpłatnej aplikacji HEOS zainstalowanej w dowolnym urządzeniu mobilnym z systemem iOS lub Android. Urządzenie musi spełniać wymienione poniżej wymagania:



Wymagania minimalne — system iOS

- System iOS w wersji 8.0 lub nowszej
- Telefon iPhone® 4S lub nowszy
- iPad® 2 lub nowszy
- Odtwarzacz iPod touch® (5. generacji) lub nowszy



Wymagania minimalne — system Android

- System Android w wersji 4.0 lub nowszej
- Wszystkie rozdzielczości



Zapoznanie się z zestawem HEOS HomeCinema

Wypakuj głośnik i sprawdź, czy w opakowaniu znajdują się wymienione poniżej elementy:

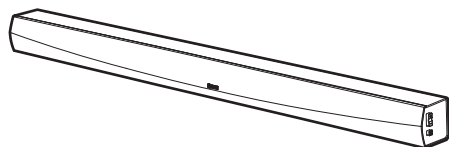

Głośnik soundbar HEOS HomeCinema
(Soundbar)

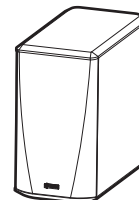

Subwoofer HEOS HomeCinema
(Subwoofer)



Skrócona instrukcja obsługi



Zasady bezpieczeństwa



Gwarancja
(tylko model północnoamerykański)



Rozszerzony program ochrony
(tylko model północnoamerykański)



Przewód audio/konfiguracyjny

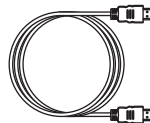

Przewód HDMI

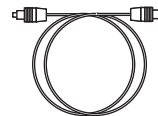

Cyfrowy przewód optyczny

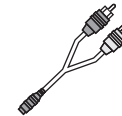

Prześciółka złącza RCA (cinch) do 3.5mm





Kabel Ethernet

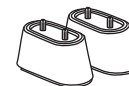
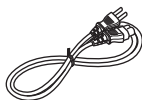
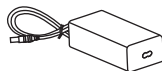

Nadajnik podczerwieni

Niskie nóżki podstawy
(3/4 cala / 19 mm)Wysokie nóżki podstawy
(1 1/4 cala / 31 mm)Przewód zasilający do głośnika
Soundbar (3,28 ft / 1,0 m)

Zasilacz do głośnika Soundbar

Przylegające podkładki
antyślizgowe do SoundbaraPrzewód zasilający do głośnika
Subwoofer (6,56 ft / 2,0 m)Przylegające podkładki
antyślizgowe do Subwoofera

Szablon mocowania ściennego

UWAGA

- Należy używać zasilacza oraz przewodu zasilania znajdujących się w opakowaniu z urządzeniem.



■ Panel przedni głośnika soundbar

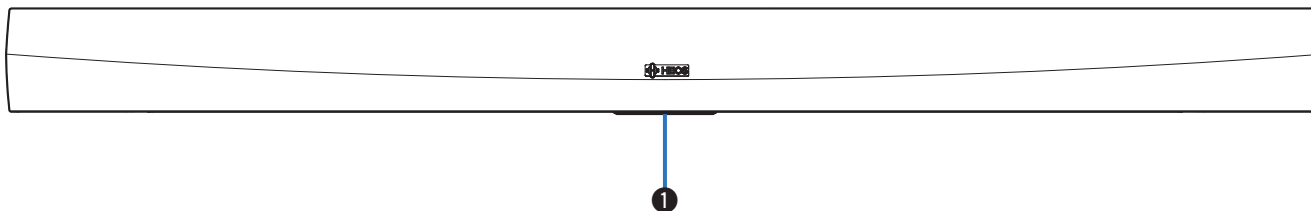

1 Dioda LED stanu

Kolory świecenia diody LED stanu i znaczenie stanów opisano w "Tabela diody LED stanu". (👉 str. 65)



■ Sterowanie głośnikiem soundbar

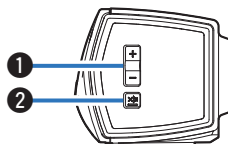

❶ Przyciski zwiększania/zmniejszania głośności (+, -)

Służą do zwiększania lub zmniejszania głośności urządzenia HEOS.

❷ Przycisk wyciszenia (🔇)

Służy do wyciszenia lub włączenia dźwięku urządzenia HEOS.



■ Panel tylny

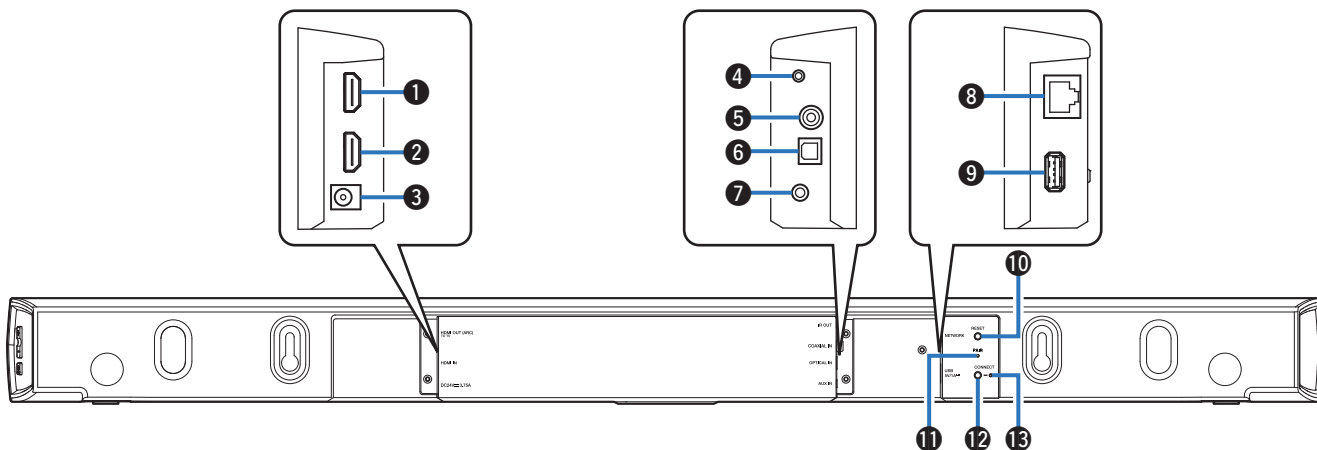

1 HDMI OUT to TV (ARC)

Służy do podłączenia do telewizora za pomocą kabla HDMI. (Zgodne z funkcją ARC)

2 HDMI IN

Służy do podłączenia do urządzeń HDMI za pomocą kabla HDMI.

3 Wejście zasilania (DC24V 3.75A)

Służy do podłączenia zewnętrznego zasilacza (👉 str. 18).

4 IR OUT

Służy do podłączania dostarczonego nadajnika podczerwieni.

5 COAXIAL IN

Służy do podłączenia do cyfrowego wejścia koncentrycznego telewizora.

6 OPTICAL IN

Służy do podłączania do cyfrowego wyjścia optycznego telewizora.

7 AUX IN

- Służy do podłączania do wyjścia audio tylnego panelu telewizora.
- Służy do łączenia głośnika z siecią bezprzewodową (👉 str. 20).

8 Wymagania dotyczące sieci (NETWORK)

Służy do podłączenia tego urządzenia do przewodowej sieci Ethernet (👉 str. 20).



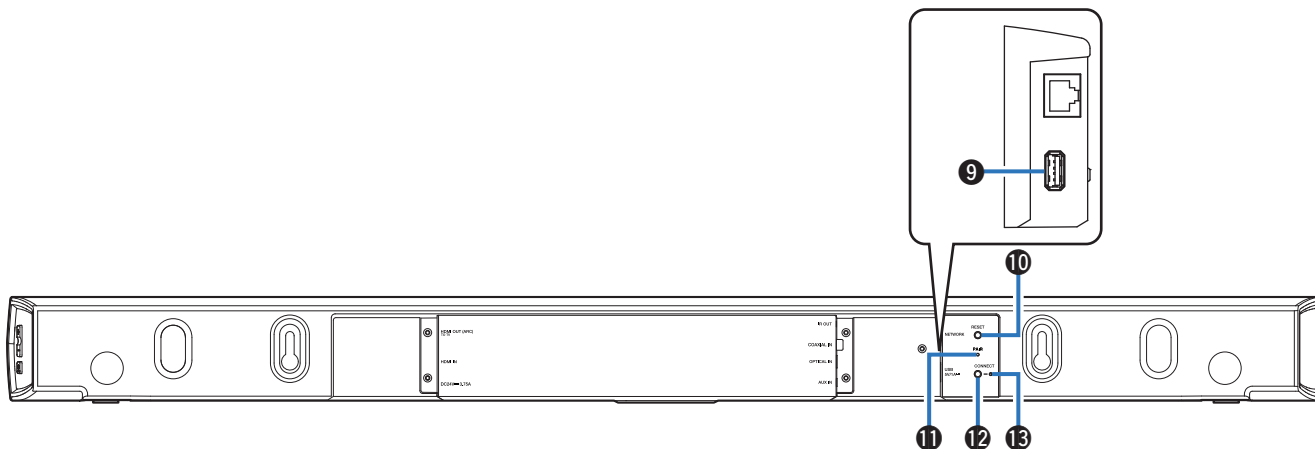

9 Wejście USB

Służy do podłączania urządzeń pamięci masowej USB.

10 Przycisk resetu (RESET)

Różne ustawienia zostaną przywrócone do domyślnych wartości fabrycznych (📖 str. 62).

11 Przycisk parowania (PAIR)

Służy do ponownego parowania z subwooferem (sparowanym fabrycznie).

12 Przycisk połączenia (CONNECT)

Służy do konfiguracji sieci Wi-Fi (📖 str. 62).

13 Dioda LED stanu połączenia

Wskazuje stan tego urządzenia (📖 str. 65).



■ Subwoofer

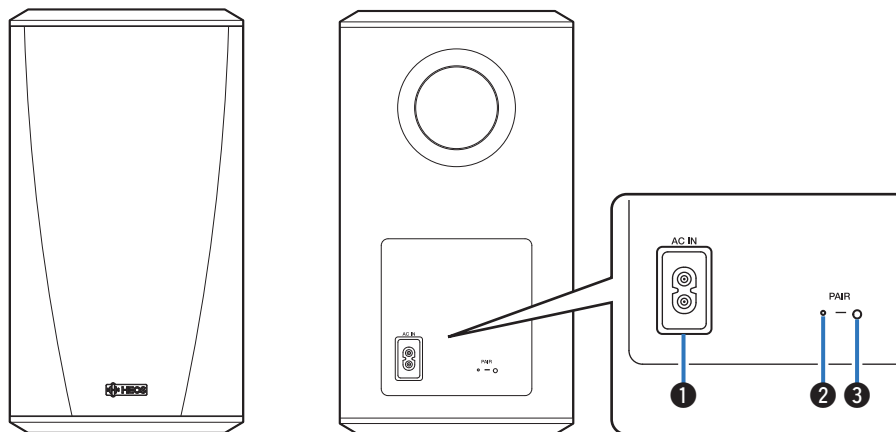

❶ Wejście zasilania (AC IN)

Służy do podłączenia zewnętrznego zasilacza.

❷ Dioda LED stanu

❸ Przycisk parowania (PAIR)

Służy do ponownego parowania z głośnikiem soundbar (sparowanym fabrycznie).



Ustawienie głośnika HEOS

Głośnik HEOS można ustawić wszędzie tam, gdzie się chce słuchać ulubionej muzyki. Poniżej przedstawiono wytyczne pomocne w doborze miejsca do ustawienia głośnika:

- Głośnik HEOS musi znajdować się w zasięgu sieci bezprzewodowej.
- Głośnik należy ustawić po przeciwnej stronie pokoju, w którym słucha się muzyki, najlepiej na wysokości uszu.
- Głośnik HEOS nie jest wodoodporny. Nie wolno umieszczać go w pobliżu źródła wody ani wystawiać na zewnątrz, gdy pada deszcz lub śnieg.

■ Ustawienie zestawu HEOS HomeCinema

Głośnik soundbar zestawu HEOS HomeCinema należy ustawić jak najbliżej ekranu telewizora. Należy go wyrównać względem lewej i prawej krawędzi ekranu, najlepiej maksymalnie kilka cali powyżej lub poniżej ekranu. Najczęściej ustawia się go poniżej ekranu. Czasami takie ustawienie może być trudne z powodu przeszkadzającej podstawy telewizora. HEOS HomeCinema ma dwa zestawy nóżek – 19 mm i 31 mm wysokości – dzięki którym głośnik soundbar nie dotyka półki, jest bardziej stabilny i ma bardziej atrakcyjny wygląd w połączeniu z tego typu telewizorem.

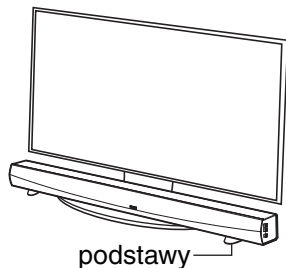

UWAGA

- W zależności od modelu telewizora lub miejsca instalacji, odbiornik zdalnego sterowania w telewizorze może być zasłonięty przez głośnik soundbar, co uniemożliwi korzystanie z pilota, ponieważ jego sygnał nie będzie odbierany przez telewizor. W takim przypadku podłącz dostarczony nadajnik podczerwieni. Zamocuj końcówkę nadajnika podczerwieni w pobliżu odbiornika sygnału pilota do telewizora i sprawdź, czy możesz sterować telewizorem za pomocą pilota.

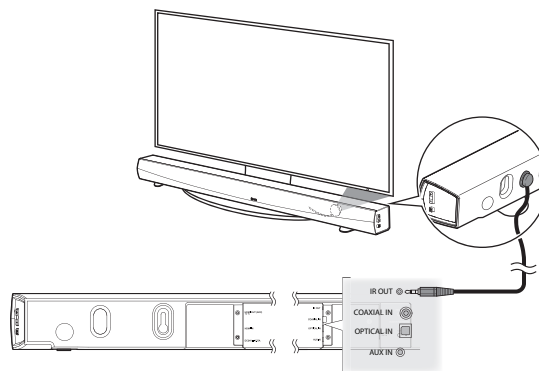

Głośnik soundbar zestawu HEOS HomeCinema można także ustawić na półce lub na meblu powyżej lub poniżej ekranu. Należy go wyśrodkować względem ekranu, najlepiej maksymalnie kilka cali powyżej lub poniżej ekranu. Zazwyczaj zestaw najlepiej brzmi, kiedy przód głośnika soundbar znajduje się blisko lub w jednej płaszczyźnie z przednią krawędzią mebla lub półki, na których stoi. Ogranicza to niepożądane odbicia dźwięku.

Bezprzewodowy subwoofer można umieścić w dowolnym miejscu w pomieszczeniu. Aby uzyskać jak najlepszy dźwięk, należy ustawić subwoofer pod ścianą lub w kącie w odległości 6 metrów od głośnika soundbar i po tej samej stronie pomieszczenia, co głośnik soundbar. Zasięg bezprzewodowego subwoofera wynosi 8 metrów. Bezprzewodowy subwoofer można ustawić pionowo lub poziomo. Przymocuj do subwoofera dostarczone podkładki antypoślizgowe.

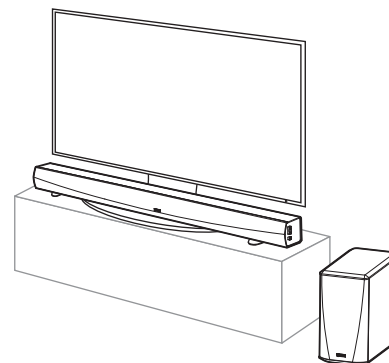
**UWAGA**

- Nie ustawiaj subwoofera w miejscu, gdzie zasłony lub meble będą blokować dźwięk. Otwór z tyłu obudowy subwoofera nie powinien być zasłonięty.



■ Montaż na ścianie

Głośnik soundbar zestawu HEOS HomeCinema można zamontować na ścianie za pomocą zintegrowanych otworów montażowych. Szablon montażowy znajduje się w kartonie produktu. Używając poziomnicy, umieść i przyklej szablon do ściany w żądanym miejscu. Zainstaluj mocowania* wykorzystując szablon montażowy jako pomoc, po czym zdejmij go ze ściany. Podłącz kable audio i zasilający przed zamontowaniem głośnika soundbar na ścianie.

* Zapytaj osobę, która zna typ ścian w Twoim mieszkaniu, jakie poleca mocowania do prawidłowego zawieszenia głośnika.

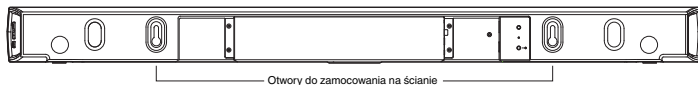

UWAGA

- Z uwagi na bezpieczeństwo, zleć montaż ścienny wykwalifikowanej osobie.
- Aby bezpiecznie korzystać z urządzenia, nie stawiaj ani nie zawieszaj na nim żadnych przedmiotów.
- Przymocuj kable połączeniowe do ściany, aby nie można było za nie pociągnąć ani się o nie potknąć, powodując upadek urządzenia. Po zakończeniu prac montażowych sprawdź, czy urządzenie jest bezpiecznie zamocowane. Zaleca się montaż linki zabezpieczającej (nie znajduje się w zestawie) w otworze na linkę zabezpieczającą na spodzie głośnika soundbar, aby zapobiec obrażeniu ciała użytkownika i innych osób lub uszkodzeniu mienia w razie przypadkowego upadku głośnika soundbar.
- Należy również okresowo sprawdzać bezpieczeństwo urządzenia w zakresie ryzyka jego upadku.
- Firma Denon nie ponosi żadnej odpowiedzialności za szkody, obrażenia lub wypadki spowodowane przez problemy z miejscem lub metodą montażu.



Zasilanie głośnika HEOS

Podłącz dostarczony w zestawie przewód zasilania do gniazda z tyłu głośnika, a jego drugi koniec do gniazdka ściennego. Głośnik umożliwia automatyczne przełączanie napięcia zasilania w zakresie od 100 do 240 V.

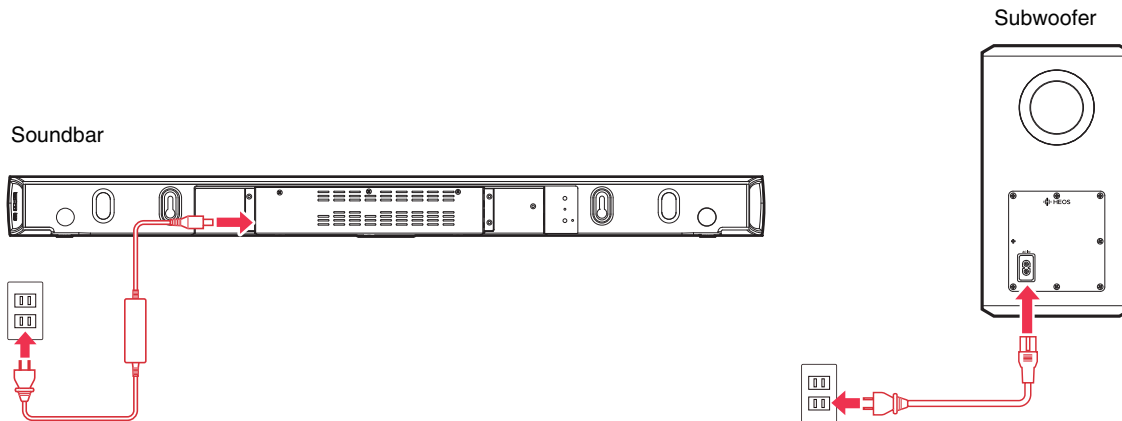

Pobieranie aplikacji HEOS

HEOS to główna aplikacja służąca do sterowania systemem głośników. Przy użyciu urządzenia mobilnego i aplikacji HEOS można skonfigurować system HEOS i sterować nim, przeglądać i wyszukiwać muzykę, wykonując wszystkie te operacje palcem na ekranie, z dowolnego miejsca w domu.

Pobierz aplikację HEOS dla systemu iOS lub Android, wyszukując aplikację "HEOS" w sklepie App Store®, Google Play™ lub Amazon.



Powyzsze dane techniczne mogą ulec zmianie ze względu na ulepszenia i zmiany konstrukcyjne.



Konfigurowanie pierwszego zestawu HEOS HomeCinema

Po umieszczeniu zestawu HEOS HomeCinema w pokoju i pobraniu aplikacji HEOS, można przystąpić do konfigurowania zestawu HEOS HomeCinema i odtwarzania muzyki. Wystarczy wykonać kilka czynności, aby podłączyć głośnik do istniejącej sieci domowej:

Przeostroga

- NIE podłączaj przewodu Ethernet, jeśli zestaw HEOS HomeCinema będzie połączony z siecią bezprzewodową. Jeśli głośnik ma być podłączony do sieci przewodowej, należy użyć do tego celu przewodu Ethernet i podłączyć głośnik do sieci lub routera.

1 Upewnij się, że urządzenie przenośne jest podłączone do sieci bezprzewodowej (tej samej, do której chcesz podłączyć głośniki).

Można to sprawdzić w menu Ustawienia - Wi-Fi urządzenia z systemem iOS lub Android.

UWAGA

- Jeśli sieć bezprzewodowa jest zabezpieczona, trzeba podać hasło, aby się z nią połączyć.

2 Upewnij się, że masz pod ręką dostarczony przewód audio/podłączeniowy.

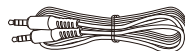

3 Uruchom aplikację HEOS na urządzeniu mobilnym.



4 Naciśnij przycisk “Ustaw teraz” w górnej części ekranu.

5 Postępuj zgodnie z instrukcjami, aby połączyć urządzenie HEOS HomeCinema do sieci bezprzewodowej i wybrać wejście w HEOS HomeCinema.

Ustawienia Wi-Fi z urządzenia mobilnego zostaną skopiowane do zestawu HEOS HomeCinema przy użyciu przewodu audio.

UWAGA

- Jeżeli występują problemy z podłączeniem urządzenia HEOS, przejdź do rozdziału Rozwiązywanie problemów . (🔍 str. 57)



Dodawanie większej liczby urządzeń HEOS

Bezprzewodowy zestaw multi-room HEOS umożliwia automatyczne synchronizowanie odtwarzania dźwięku przez wiele urządzeń HEOS. Dzięki temu dźwięk odtwarzany w różnych pokojach jest idealnie zsynchronizowany i brzmi doskonale. Do systemu HEOS można w prosty sposób dodać maksymalnie 32 urządzenia HEOS.

Dodawanie głośników przewodowych

Wystarczy podłączyć urządzenia HEOS do sieci domowej przewodem Ethernet, a urządzenie HEOS pojawi się jako nowy pokój na ekranie Pomieszczenia w aplikacji HEOS.

Aby ułatwić obsługę, można urządzeniu HEOS nadawać nazwę i wskazać, w którym pomieszczeniu się znajduje.



- Stosuj wyłącznie ekranowane kable STP lub ScTP LAN dostępne w sklepach detalicznych (zalecane jest stosowanie kabli kategorii CAT-5 lub wyższej).
- Nie podłączaj złącza NETWORK bezpośrednio do portu LAN/złącza Ethernet na komputerze.

Dodawanie bezprzewodowych urządzeń HEOS

Do systemu HEOS można podłączyć dodatkowe bezprzewodowe urządzenia HEOS, wybierając “Dodaj urządzenie” w menu ustawień aplikacji HEOS i wykonując poniższe czynności:

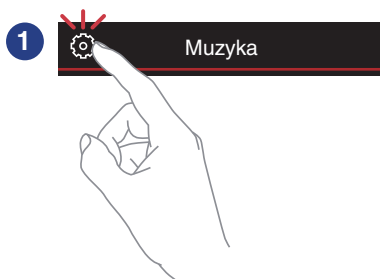

Używanie zestawu HEOS HomeCinema z telewizorem

Po połączeniu zestawu HEOS HomeCinema z telewizorem i zainstalowaniu aplikacji HEOS na urządzeniu mobilnym można słuchać dźwięku z telewizora.

Zmieniając podłączenie telewizora, można ponownie uruchomić "Kreatora ustawień". (🔗 str. 48)

Podłączanie do telewizora

■ Połączenie HDMI

Możesz odtwarzać wysokiej jakości obraz i dźwięk, podłączając to urządzenie do telewizora lub innego urządzenia, na przykład nagrywarki Blu-ray Disc lub konsoli do gier za pomocą kabla HDMI, aby przesyłać cyfrowy sygnał wideo o wysokiej rozdzielczości i sygnał audio z płyt Blu-ray.

- Funkcja ARC (Audio Return Channel)

To urządzenie może odtwarzać dźwięk z telewizora po połączeniu obu urządzeń za pomocą kabla HDMI (*1).

*1 Telewizor także musi obsługiwać funkcję ARC.

- Funkcja sterowania HDMI

Możesz wyłączać zasilanie, wybierać źródło sygnału i regulować głośność tego urządzenia za pomocą pilota do telewizora (*2).

*2 Telewizor także musi obsługiwać funkcję sterowania HDMI. Funkcja ta może nie działać z powodu podłączonych urządzeń lub ustawień.

■ Konfigurowanie funkcji sterowania HDMI

Kiedy połączenie z telewizorem jest takie samo, jak 1) lub 2), włącz funkcję sterowania HDMI w telewizorze.

Jeśli telewizor jest zgodny z funkcją ARC, włącz w nim funkcję ARC. (Szczegółowe informacje zawiera Instrukcja obsługi telewizora).



■ Wyłączenie głośników telewizora

Kiedy połączenie z telewizorem jest takie samo, jak 3) – 4), wyłącz wbudowane głośniki telewizora, używając zestawu HEOS HomeCinema. Zazwyczaj można to zrobić w ekranowym menu konfiguracji telewizora. Poszukaj podmenu “Audio” lub “Dźwięk”, a następnie pozycji “Głośniki wyłączone”, “Wyłącz głośniki”, “Głośniki zewnętrzne” lub podobnej. Niektóre telewizory mają przełącznik na tylnym panelu, służący do wyłączenia wbudowanych głośników.

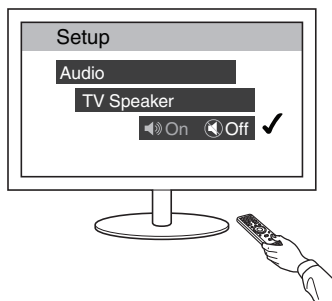

1) Odtwarzanie sygnału HDMI (ARC) - najlepszy wybór

Jeśli telewizor ma złącze HDMI z funkcją ARC (Audio Return Channel), podłącz go do jednej z wejść HDMI zestawu HEOS HomeCinema. Pozwoli to uzyskać najlepszą jakość dźwięku i zapewni inne korzyści.

- 1** Połącz złącze HDMI telewizora z funkcją ARC (Audio Return Channel) ze złączem HDMI OUT (ARC) w zestawie HEOS HomeCinema za pomocą dostarczonego kabla HDMI.
- 2** Wybierz “TV” na zakładce Muzyka.
- 3** Wybierz nazwę zestawu HEOS HomeCinema, do którego podłączono telewizor w punkcie 1.
- 4** Dźwięk z telewizora może być odtwarzany bezpośrednio przez zestaw HEOS HomeCinema.

UWAGA

- Telewizor także musi obsługiwać funkcję ARC. Włącz funkcję sterowania HDMI w telewizorze. Szczegółowe informacje zawiera Instrukcja obsługi telewizora.

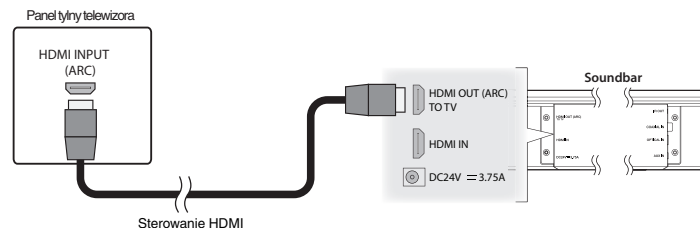

2) Odtwarzanie sygnału HDMI (bez ARC) - lepszy wybór

Służy do podłączenia telewizora, który nie jest zgodny z funkcją ARC (Audio Return Channel), przy użyciu przewodu HDMI i przewodu audio.

- 1** Połącz złącze HDMI telewizora ze złączem HDMI OUT (ARC) w zestawie HEOS HomeCinema za pomocą dostarczonego kabla HDMI.
- 2** Podłącz telewizor do zestawu HEOS HomeCinema za pomocą dostarczonego cyfrowego kabla optycznego lub cyfrowego kabla koncentrycznego (nie znajduje się w zestawie).
- 3** Wybierz “TV” na zakładce Muzyka.
- 4** Wybierz nazwę zestawu HEOS HomeCinema, do którego podłączono telewizor w punkcie 1 i 2.
- 5** Dźwięk z telewizora może być odtwarzany bezpośrednio przez zestaw HEOS HomeCinema.

UWAGA

- Nie można odtwarzać dźwięku z telewizora na tym urządzeniu, jeśli telewizor zostanie podłączony tylko kablem HDMI.

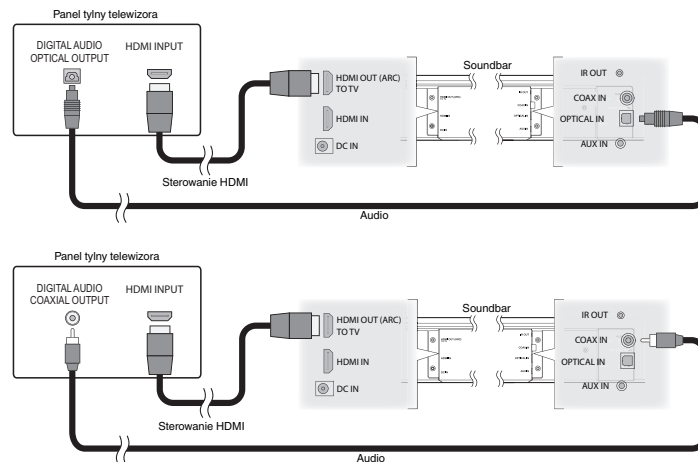

3) Odtwarzanie z cyfrowego wejścia optycznego - dobry wybór

Połączenie przy użyciu cyfrowego kabla optycznego także zapewnia doskonałą jakość dźwięku.

- 1** Połącz telewizor z wyjściem optycznym do gniazda **OPTICAL IN** w zestawie HEOS HomeCinema za pomocą dostarczonego cyfrowego kabla optycznego.
- 2** Wybierz “TV” na zakładce Muzyka.
- 3** Wybierz nazwę zestawu HEOS HomeCinema, do którego podłączono telewizor w punkcie 1.
- 4** Dźwięk z telewizora może być odtwarzany bezpośrednio przez zestaw HEOS HomeCinema.

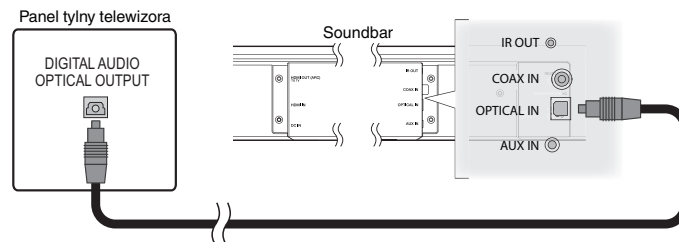

Złącze optyczne przypomina kwadrat, lecz jest “ścięte” i wtyczka pasuje tylko w jeden sposób; nie wciskaj jej na siłę.



4) Odtwarzanie z cyfrowego wejścia koncentrycznego - dobry wybór

Inny sposób podłączenia cyfrowego sygnału audio do zestawu HEOS HomeCinema.

- 1** Połącz telewizor z wyjściem optycznym do gniazda COAX IN w zestawie HEOS HomeCinema za pomocą kabla typu "RCA" (nie znajduje się w zestawie).
- 2** Wybierz "TV" na zakładce Muzyka.
- 3** Wybierz nazwę zestawu HEOS HomeCinema, do którego podłączono telewizor w punkcie 1.
- 4** Dźwięk z telewizora może być odtwarzany bezpośrednio przez zestaw HEOS HomeCinema.

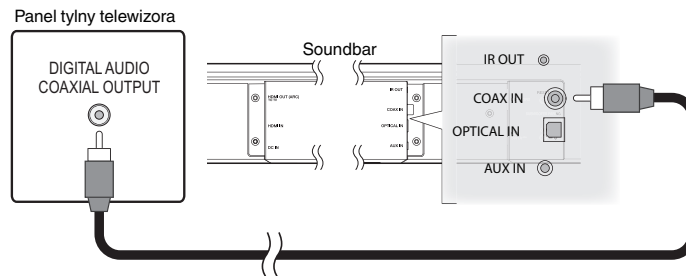

Podłączanie zestawu HEOS HomeCinema do urządzeń HDMI

Podłącz urządzenie HDMI takie jak odtwarzacz Blu-ray do wejścia HDMI IN w zestawie HEOS HomeCinema.

Panel tylny urządzenia HDMI

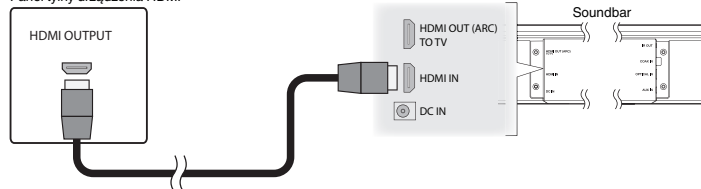

UWAGA

- Dźwięk w formacie DTS nie może być przesyłany z telewizora przy użyciu złącza optycznego, dlatego też w celu słuchania dźwięku z płyt w formacie DTS zalecane jest podłączenie odtwarzacza Blu-ray do wejścia HDMI IN w zestawie HomeCinema.

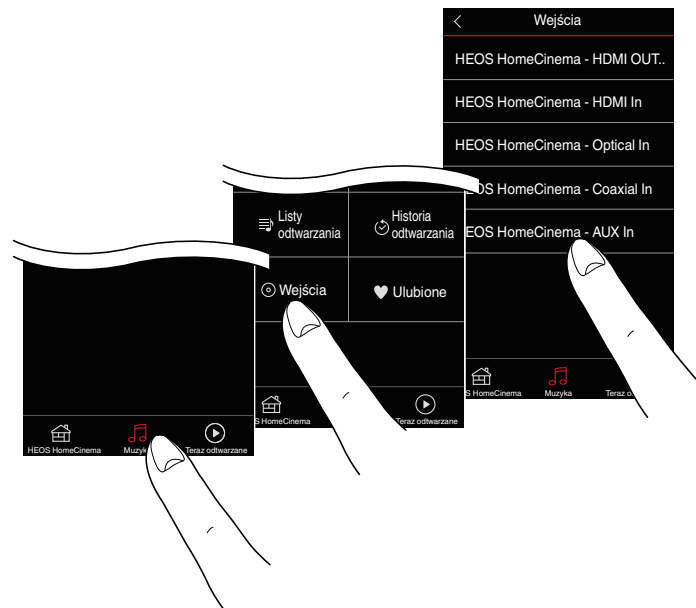

Słuchanie dźwięku z telewizora

Po podłączeniu zestawu HEOS HomeCinema do telewizora i skonfigurowaniu wejścia telewizora można odtwarzać dźwięk z telewizora. (👉 str. 48)

1 Dotknij zakładki “Muzyka”.

2 Dotknij “TV”.

■ Regulowanie dźwięku dialogów

Funkcja Dialog Enhancer uwydatnia dźwięki zarejestrowane na kanale centralnym, takie jak dialogi w filmach, głos spikerów telewizyjnych czy solistów muzycznych; to przydatna funkcja w codziennym oglądaniu telewizji.

■ Słuchanie nocą

Tryb nocny ułatwia słuchanie z niską głośnością, delikatnie zgłaśniając ciche i ścisząc bardzo głośne dźwięki. Choć z trybu nocnego można korzystać w każdej chwili, dla maksymalnego dynamicznego realizmu programów telewizyjnych, filmów lub muzyki lepiej zostawić tryb nocny wyłączony.

■ Regulowanie trybu dźwięku

Dostępne tryby dźwięku to “MOVIE” lub “MUSIC”. Tryb filmowy wykorzystuje maksymalne przetwarzanie zestawu HEOS HomeCinema, zapewniające “najpotężniejszy” dźwięk w filmach akcji lub innych treściach wielkoformatowych. Tryb muzyczny poszerza “scenę dźwiękową”, zapewniając nieco bardziej otaczający, spowijający dźwięk.

■ Sprawdzanie stanu audio

Możesz sprawdzić wejście i format sygnału, naciskając ⓘ w lewym górnym rogu.

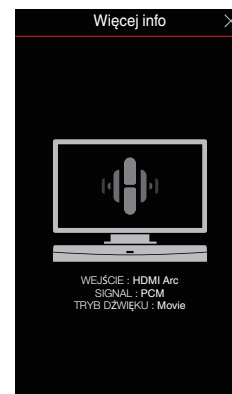

Używanie zestawu HEOS HomeCinema do słuchania muzyki

Po połączeniu urządzenia HEOS do sieci i zainstalowaniu aplikacji HEOS na urządzeniu przenośnym, można przystąpić do słuchania ulubionej muzyki. Na każdym z urządzeń HEOS można słuchać czegoś innego albo tej samej, idealnie zsynchronizowanej muzyki można słuchać na wszystkich urządzeniach HEOS. Ty decydujesz!

Wybór pokoju/głośnika

Jeśli zainstalowano więcej niż jedno urządzenie, należy wskazać systemowi HEOS, którym chcesz sterować:

- 1** Dotknij zakładki “Pomieszczenia”.
- 2** Wybierz głośnik/pokój, którym chcesz sterować.
- 3** Wybierz zakładkę “Muzyka”, aby wskazać źródło muzyki, lub zakładkę “Teraz odtwarzane”, aby sterować obecnie odtwarzanym utworem w wybranym pokoju.

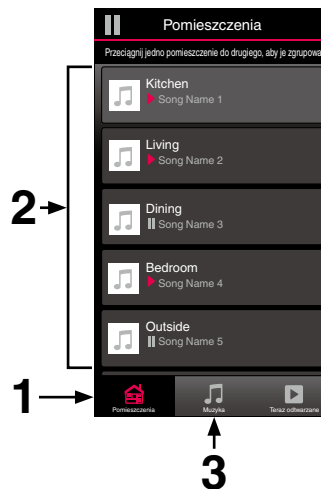

Słuchanie radia

System HEOS zapewnia w każdym miejscu na świecie dostęp do ponad 100 000 bezpłatnych, internetowych stacji radiowych z transmisją strumieniową za pośrednictwem usługi radiowej TuneIn. Wystarczy kliknąć logo TuneIn w menu głównym “Muzyka” i przystąpić do przeglądania 100 000 stacji radiowych podzielonych na popularne kategorie. Wybierz stację radiową, która Ci się podoba.

UWAGA

- Jeśli masz konto TuneIn, możesz zalogować się do usługi TuneIn, wybierając opcje Ustawienia - Źródła muzyki - TuneIn, a następnie uzyskać dostęp do wszystkich stacji radiowych TuneIn z kategorii “Moje Ulubione”.

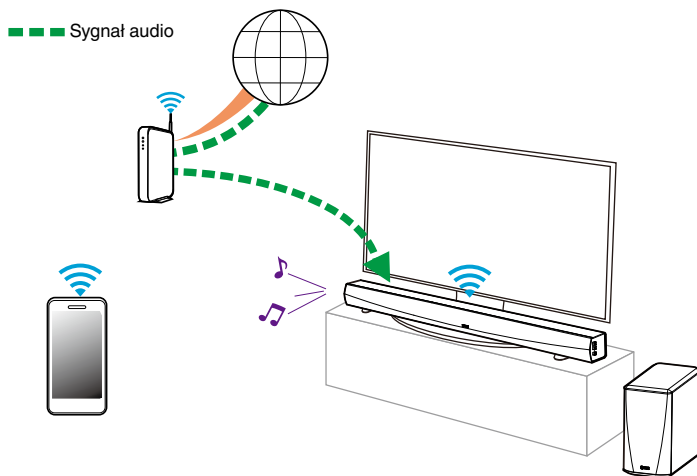

Odtwarzanie muzyki przechowywanej w urządzeniu mobilnym

- 1 Dotknij zakładki “Muzyka”.
- 2 Wybierz “Ten telefon/iPhone/iPod/iPad”.
- 3 Przejdź do plików zapisanych na urządzeniu i wybierz utwór do odtwarzania.

■ ■ ■ Sygnał audio

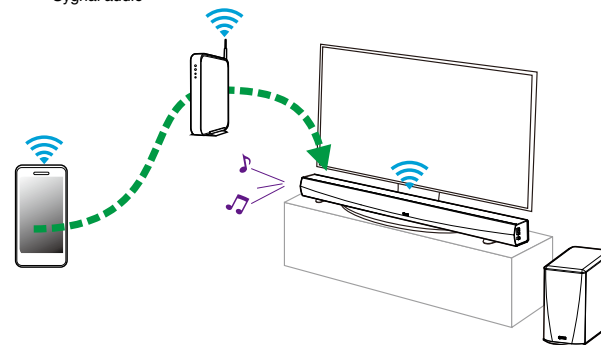

Odtwarzanie muzyki przechowywanej na podłączonych do sieci komputerze lub serwerze NAS

- 1 Wybierz opcję “Serwery muzyczne” w zakładce “Muzyka”.
- 2 Wybierz nazwę podłączonego do sieci komputera lub serwera NAS (Network Attached Storage).
- 3 Przejdź do muzyki zapisanej na komputerze/serwerze NAS i wybierz utwór do odtwarzania.

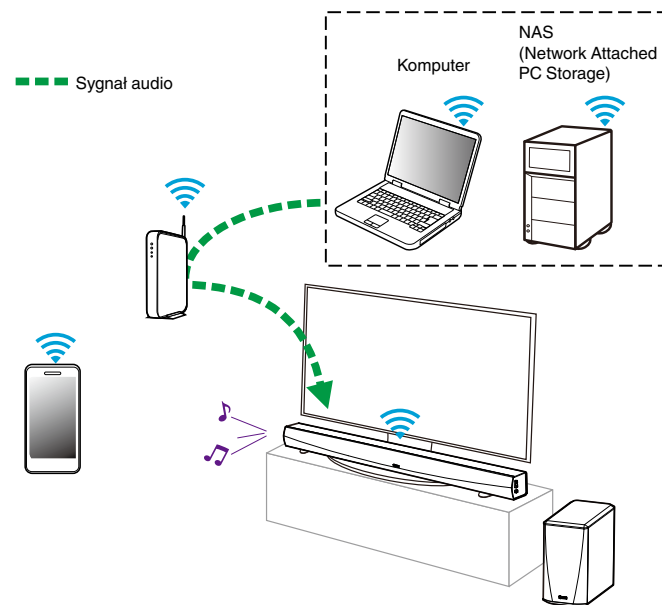

Odtwarzanie muzyki z pamięci USB

- 1** Podłącz sformatowane urządzenie pamięci masowej USB FAT32 do portu USB znajdującego się z tyłu głośnika HEOS.
- 2** Wybierz opcję “Muzyka z USB” w zakładce Muzyka.
- 3** Wybierz nazwę głośnika HEOS.
- 4** Przejdź do muzyki zapisanej w pamięci USB i wybierz utwór do odtwarzania.

UWAGA

- Jeśli w pamięci USB zapisano dużą liczbę plików muzycznych, nazwa urządzenia HEOS może pojawić się na liście “Muzyka z USB” dopiero po kilku minutach.
- Nie jest możliwe podłączenie i używanie komputera korzystając z portu USB tej jednostki za pomocą kabla USB.

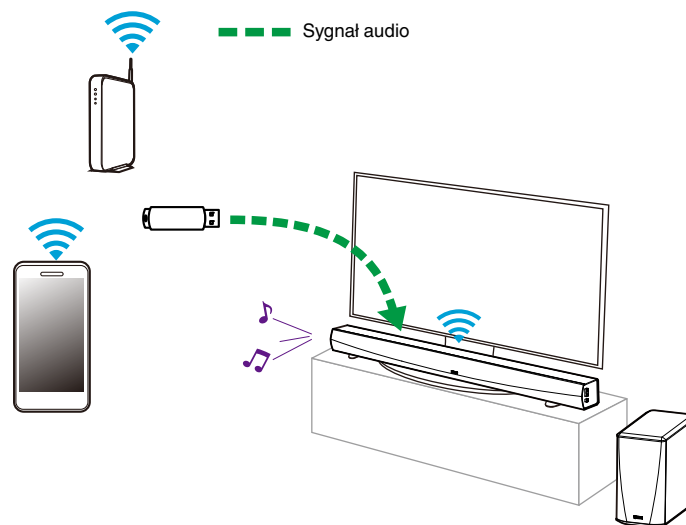

Odtwarzanie muzyki z wejścia AUX

Dźwięk z urządzenia audio można odtwarzać bezpośrednio przez wybrany głośnik lub skonwertować go na postać cyfrową i wysłać siecią do innych głośników.

1 Podłącz wyjście urządzenia audio dostarczonym przewodem stereofonicznym 3,5 mm do wejścia AUX głośnika.

Po podłączeniu stereofonicznego przewodu audio do gniazda AUX IN, źródło sygnału automatycznie przełącza się na Wejścia.

UWAGA

- Po podłączeniu przewodu do gniazda AUX IN, wybierz opcję "Wejścia" na zakładce Muzyka.

2 Włącz odtwarzanie w urządzeniu audio.

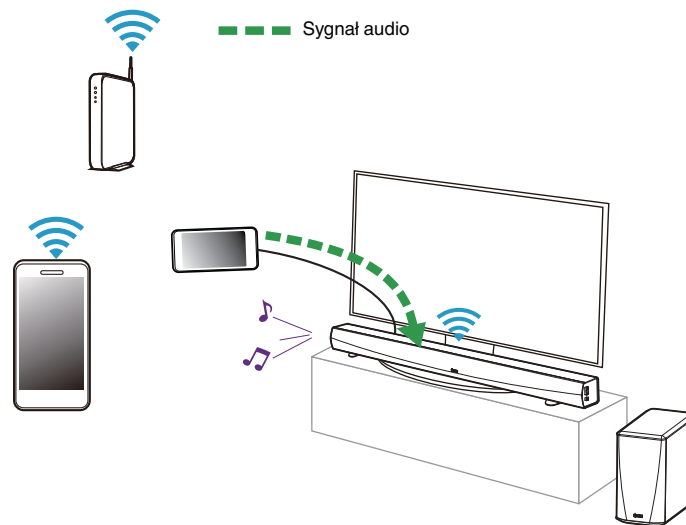

Zarządzanie wejściami AUX

W razie podłączenia zewnętrznych urządzeń źródłowych audio do dowolnych wejść AUX w głośnikach HEOS, możesz zmienić domyślne nazwy urządzeń źródłowych, aby opisać dane urządzenie, lub ukryć urządzenia, które nie są używane.

- 1** Dotknij ikony ustawień  w lewym, górnym rogu menu głównego “Muzyka” w celu wyświetlenia menu Ustawienia.
- 2** Wybierz “Źródła muzyki”.
- 3** Wybierz “Wejścia”.
- 4** Wybierz głośnik, do którego podłączasz zewnętrzne urządzenie źródłowe audio.

■ Zmiana nazw wejść AUX

- 1** Wybierz “AUX In”.
- 2** Wybierz “Nazwa”.
- 3** Wybierz lub wpisz nową nazwę, opisującą podłączone urządzenie.
- 4** Wybierz przycisk Zapisz, aby zapisać zmiany.

■ Ukrywanie wejścia AUX

- 1** Wybierz “AUX In”.
- 2** Ustaw przełącznik “Hide Input” (Ukryj wejście) w położeniu ON, aby dane wejście AUX nie było wyświetlane na liście urządzeń w menu głównym Music (Muzyka).



Zarządzanie telefonem

Możesz ukryć swój smartfon lub tablet, jeśli nie muszą być widoczne w menu “Źródła muzyki”.

- 1** Dotknij ikony ustawień  w lewym, górnym rogu menu głównego “Muzyka” w celu wyświetlenia menu Ustawienia.
- 2** Wybierz “Źródła muzyki”.
- 3** Wybierz “Ten telefon/iPhone/iPod/iPad”.
- 4** Ustaw przełącznik “Ten telefon/iPhone/iPod/iPad” w położeniu OFF, aby nie dopuścić do wyświetlania logo usługi w menu głównym “Muzyka”.



Konto HEOS

■ Konto HEOS — co to jest?

Konto HEOS to konto główne lub “klucz” do zarządzania wszystkimi usługami muzycznymi HEOS przy użyciu jednej nazwy użytkownika i jednego hasła.

■ Konto HEOS — do czego jest potrzebne?

Konto HEOS umożliwia wprowadzenie w jednym miejscu nazw użytkownika i haseł do wszystkich usług muzycznych. Dzięki temu można szybko i łatwo używać aplikacji do sterowania wieloma usługami na różnych urządzeniach. Wystarczy zalogować się do konta HEOS na dowolnym urządzeniu, aby uzyskać dostęp do wszystkich powiązanych usług muzycznych, historii odtwarzania i własnych list odtwarzania, nawet podczas wizyty u znajomego i odtwarzania muzyki na jego systemie HEOS.

■ Logowanie się do konta HEOS

Przy pierwszej próbie uzyskania dostępu do dowolnej usługi muzycznej z menu głównego “Muzyka” w aplikacji HEOS zostanie wyświetlony monit o zalogowanie się do konta HEOS.

■ Zmiana konta HEOS

- 1 Dotknij zakładki “Muzyka”.
- 2 Kliknij ikonę ustawień  w lewym, górnym rogu ekranu.
- 3 Wybierz “Konto HEOS”.
- 4 Zmień lokalizację, zmień hasło, usuń konto lub wyloguj się z konta.



Odtwarzanie muzyki z serwisów transmisji strumieniowej

Music Service to internetowa firma muzyczna, która zapewnia dostęp do bogatej kolekcji muzyki w sposób bezpłatny lub za pośrednictwem płatnej subskrypcji. Zależnie od położenia geograficznego można wybrać różne opcje. Więcej informacji na temat usług dostępnych na danym obszarze można uzyskać w witrynie internetowej <http://www.HEOSbyDenon.com>

■ Dodawanie usługi muzycznej

Po skonfigurowaniu konta HEOS można dodać obsługiwane usługi muzyczne do systemu HEOS, dotykając logo usługi muzycznej w zakładce “Muzyka”.

Postępuj zgodnie z instrukcjami wyświetlanymi na ekranie w celu dodania nazwy użytkownika i hasła do wybranej usługi muzycznej. Dane dotyczące konta wystarczy podać jeden raz, gdyż zostaną one zapamiętane w usłudze HEOS. Nie trzeba będzie ich podawać przy każdym odtwarzaniu muzyki za pośrednictwem usługi muzycznej.

Dodatkowe usługi muzyczne mogą być dostępne w menu Ustawienia - Źródła muzyki - Muzyka Online.

■ Zmiana ustawień usługi muzycznej

- 1 Dotknij zakładki “Muzyka”.
- 2 Kliknij ikonę ustawień  w lewym, górnym rogu ekranu.
- 3 Wybierz “Źródła muzyki”.
- 4 Wybierz “Muzyka Online”.
- 5 Wybierz nazwę usługi muzycznej, którą chcesz edytować.
- 6 Wyloguj się, a następnie ponownie zaloguj, aby powiązać nazwę użytkownika i hasło z kontem HEOS.
- 7 Wybierz opcję “Ukryj na razie”, aby nie dopuścić do wyświetlania logo usługi w menu głównym “Muzyka”.



Słuchanie tej samej muzyki w wielu pokojach

System HEOS to prawdziwy zestaw audio multi-room, który umożliwia automatyczne synchronizowanie odtwarzania dźwięku przez wiele urządzeń HEOS. Dzięki temu dźwięk dochodzący z różnych pomieszczeń jest idealnie zsynchronizowany i brzmi doskonale!

Do systemu HEOS można dodać maksymalnie 32 urządzenia HEOS. W jedną grupę, działającą jak gdyby to było jedno urządzenie HEOS, można połączyć do 16 pojedynczych urządzeń HEOS.

■ Grupowanie pokoi

- 1** Dotknij zakładki “Pomieszczenia”.
- 2** Naciśnij i przytrzymaj palec na symbolu pokoju, w którym nie jest odtwarzana muzyka.
- 3** Przeciągnij go na pokój, w którym jest odtwarzana muzyka (oznaczonego czerwoną obwódką) i oderwij palec od ekranu.

Obydwa pokoje zostaną połączone w jedną grupę i w obydwu pokojach będzie odtwarzana ta sama muzyka.

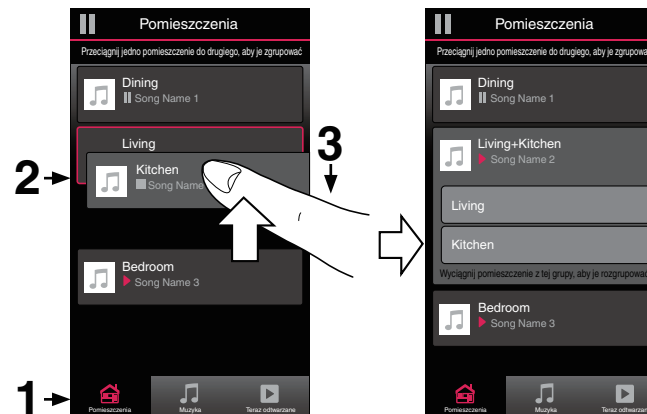

- Łączenia w grupę nie można przeprowadzić kiedy to urządzenie odtwarza dźwięk z telewizora lub z wejścia zewnętrznego. Włącz opcję “Grupowanie dźwięku TV”, aby korzystać z funkcji grupowania. (🔗 str. 48)



■ Rozgrupowanie pokoi

- 1 Dotknij zakładki “Pomieszczenia”.
- 2 Naciśnij i przytrzymaj palec na symbolu pokoju, który chcesz usunąć z grupy.

UWAGA

- Nie można usunąć pierwszego pokoju, w którym rozpoczęto odtwarzanie przed grupowaniem.

- 3 Przepięgnij go poza grupę i oderwij palec od ekranu.
Zakończy się odtwarzanie muzyki w pokoju, który został usunięty z grupy. Odtwarzanie będzie kontynuowane w pozostałych pokojach.

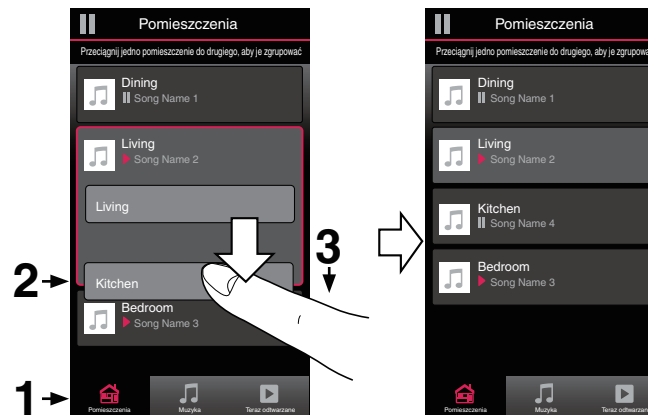

■ Grupowanie wszystkich pokoiw (tryb imprezy)

Można łatwo zgrupować 16 pokoi w Tryb imprezy, wykonując gest “szczypania”.

- 1** Dotknij zakładki “Pomieszczenia”.
- 2** Umieść dwa palce na ekranie nad listą pokoiw.
- 3** Szybko zsuń dwa palce i oderwij je od ekranu.
Głośniki z wszystkich pokoiw zostaną połączone w jedną grupę; przez głośniki będzie synchronicznie odtwarzana ta sama muzyka.



■ Rozgrupowanie wszystkich pokoi

Można łatwo rozgrupować wszystkie pokoje i zakończyć tryb imprezy, wykonując gest “rozsunięcia palców”.

- 1** Dotknij zakładki “Pomieszczenia”.
- 2** Umieść dwa złączone palce na ekranie nad listą pokoi.
- 3** Szybko rozsuń dwa palce i oderwij je od ekranu.

Wszystkie pokoje zostaną rozgrupowane, a odtwarzanie muzyki zakończy się (z wyjątkiem “głównego” pokoju, w którym odtwarzanie trwało przed zgrupowaniem pokoi).

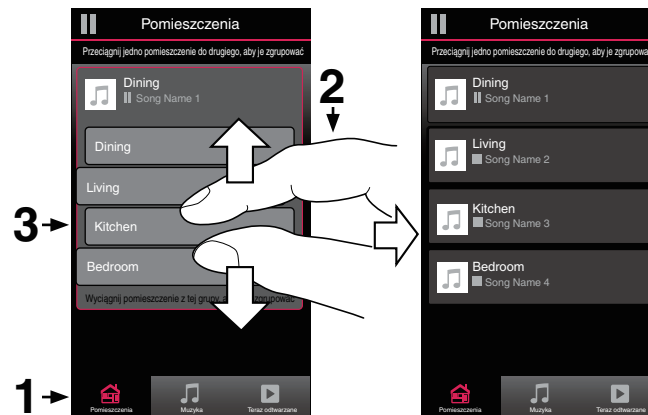

Korzystanie z kolejki Teraz odtwarzane

Zestaw HEOS udostępniia kolejkę Now Playing "Kolejka", w której można umieścić muzykę do odtwarzania. Muzykę można wybrać z dowolnego źródła lokalnego lub online (o ile nie jest to wstępnie zaprogramowana transmisja strumieniowa typu "radio" lub "stacja"). Ta funkcja działa podobnie do szafy grającej. Można wybrać pozycję do odtwarzania (utwór, album, listę odtwarzania, a nawet całą kolekcję muzyczną) i dodać ją do "Kolejki". Po wybraniu pozycji do odtwarzania zostanie wyświetlony monit o określenie sposobu ich umieszczenia w kolejce.

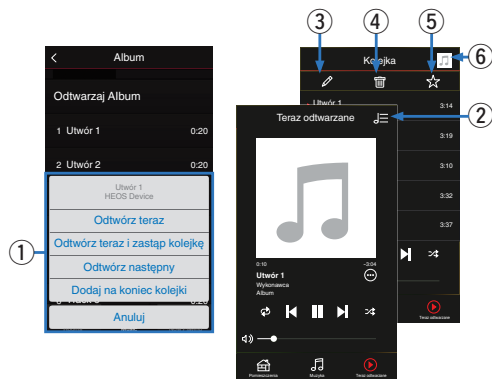

1 Menu Kolejka

Po wybraniu pozycji do odtwarzania pojawi się pytanie, czy chcesz ją dodać do kolejki.

2 Ikona Kolejka

3 Ikona Ołówek

4 Ikona Usuń

5 Ikona Zapisz

6 Okładka lub ikona HEOS

Możesz wrócić do ekranu kolejki Now Playing, stukając okładkę lub ikonę HEOS.

■ Odtwórz teraz

Umożliwia umieszczenie pozycji w kolejce po obecnie odtwarzanym utworze i jej natychmiastowe odtworzenie.

■ Odtwórz teraz i zastąp kolejkę

Umożliwia skasowanie kolejki i natychmiastowe odtworzenie wybranej pozycji.

■ Odtwórz następny

Umożliwia umieszczenie pozycji w kolejce po obecnie odtwarzanym utworze i jej odtworzenie po zakończeniu tego utworu.



■ Dodaj na koniec kolejki

Umożliwia dodanie pozycji na końcu kolejki.





Zmiana kolejności pozycji w kolejce Teraz odtwarzane

Po dodaniu utworów do kolejki można zmienić ich kolejność lub usunąć niektóre z nich:

- 1 Dotknij zakładki “Teraz odtwarzane”.
- 2 Dotknij ikony kolejki  w prawym, górnym rogu ekranu.
- 3 Dotknij ikony ołówka  w celu uruchomienia trybu edycji.
- 4 Zmień kolejność utworów w kolejce, przeciągając ikonę listy  (z prawej strony każdego utworu) w górę lub w dół.

Usuwanie utworów z kolejki odtwarzania



Z kolejki Now Playing można usuwać utwory jeden po drugim:

- 1 Dotknij zakładki “Teraz odtwarzane”.
- 2 Dotknij ikony kolejki  w prawym, górnym rogu ekranu.
- 3 Dotknij ikony ołówka  w celu uruchomienia trybu edycji.
- 4 Wybierz utwór(y), który(e) chcesz usunąć.
- 5 Dotknij ikony usuwania , aby usunąć wszystkie wybrane utwory z kolejki odtwarzania.





Usuwanie wszystkich utworów z kolejki odtwarzania

Z kolejki Now Playing można usunąć wszystkie utwory:

- 1 **Dotknij zakładki “Teraz odtwarzane”.**
- 2 **Dotknij ikony kolejki  w prawym, górnym rogu ekranu.**
- 3 **Dotknij ikony Usun , aby potwierdzić usunięcie wszystkich utworów z kolejki.**



Zapisywanie list odtwarzania

Kolejkę Now Playing można zapisać jako listę odtwarzania HEOS. Taką listę można otworzyć w późniejszym czasie. Nowa lista odtwarzania będzie dostępna po dotknięciu przycisku Playlists na zakładce “Muzyka” każdej aplikacji do sterowania połączonej z systemem HEOS.

- 1 **Dotknij zakładki “Teraz odtwarzane”.**
- 2 **Dotknij ikony kolejki  w prawym, górnym rogu ekranu.**
- 3 **Dotknij ikony zapisu .**
- 4 **Wpisz nazwę listy odtwarzania i dotknij ikony zapisu .**

Odtwarzanie z powtarzaniem i odtwarzanie losowe

Elementy sterowania odtwarzaniem są wyświetlane na ekranie “Teraz odtwarzane”.

- 1 **Dotknij zakładki “Teraz odtwarzane”.**
- 2 **Puknij kontrolki powtarzania  i kolejności losowej .**



Korzystanie z ulubionych

HEOS oferuje funkcję “Ulubione HEOS”, która umożliwia dodawanie stacji, które chcesz móc szybko odtwarzać, jako ulubionych. Stacje można wybierać z internetowych zasobów muzycznych, takich jak strumienie “Radio” czy “Station”. Funkcja “Ulubione HEOS” wyświetla listę stacji z różnych serwisów.

■ Dodaję do Ulubionych HEOS

Umożliwia umieszczenie pozycji w kolejce po obecnie odtwarzanym utworze i jej natychmiastowe odtworzenie.



Wybierz stację z internetowych zasobów muzycznych. Kiedy zostanie wyświetlony ekran menu obsługi, wybierz opcję “Dodaj Stację do Ulubionych HEOS”.

UWAGA

- Można to także zrobić, wybierając opcję “Dodaj Stację do Ulubionych HEOS” w menu odtwarzanej stacji.

■ Usuwanie stacji z listy ulubionych HEOS

Umożliwia umieszczenie pozycji w kolejce po obecnie odtwarzanym utworze i jej natychmiastowe odtworzenie.

- 1 Dotknij zakładki “Muzyka”.
- 2 Wybierz “Ulubione”.
- 3 Dotknij ikony ołówka  w celu uruchomienia trybu edycji.
- 4 Dotknij ikony Usun , aby usunąć żadaną stację.
- 5 Stuknij “Usun”, aby usunąć stację.



Regulacja ustawień głośników

Można dostosować konkretne ustawienia każdego zestawu HEOS HomeCinema w systemie:

- 1** Dotknij ikony ustawień  w lewym, górnym rogu menu głównego “Muzyka” w celu wyświetlenia menu Ustawienia.
- 2** Wybierz opcję “Moje urządzenie”, aby wyświetlić listę urządzeń HEOS.
- 3** Wybierz zestaw HEOS HomeCinema, którego ustawienia chcesz dostosować.

Zmiana nazwy

- 1** Wybierz “Nazwa”.
- 2** Wybierz nazwę zestawu HEOS HomeCinema lub podaj nową.
- 3** Dotknij ikony , aby zapisać wprowadzone zmiany.

Zmiana połączenia sieci bezprzewodowej

- 1** Wybierz “Sieć”.
- 2** Zostanie wyświetlona lista sieci bezprzewodowych, z którymi można połączyć zestaw HEOS HomeCinema.
- 3** Wybierz sieć, z którą chcesz połączyć zestaw HEOS HomeCinema.
- 4** Zaczekaj na zmianę połączenia sieciowego zestawu HEOS HomeCinema.

UWAGA

- Gdy głośnik jest podłączony do przewodowej sieci Ethernet, połączenie przewodowe zostanie wybrane automatycznie. Aby ponownie połączyć się z siecią bezprzewodową, należy odłączyć kabel Ethernet z tyłu zestawu HEOS HomeCinema.



Zmiana poziomu korektora i subwoofera

- 1 Wybierz “Korektor”.
- 2 Zwiększ lub zmniejsz wartość **Soprany, Bas lub Subwoofer**.
 - Dotknij przycisku Resetowanie, aby przywrócić ustawienia domyślne.

Regulacja jakości dźwięku

Wybiera opcję transkodowania dla retransmisji dźwięku z jednego urządzenia HEOS do innego urządzenia HEOS (lub grupy urządzeń) przez sieć.

Kiedy zostanie wybrane ustawienie “Normalny”, źródła dźwięku o wysokiej szybkości transmisji pochodzące z pierwszego urządzenia (takiego jak wejście AUX, WAV, FLAC oraz PCM) będą transkodowane, aby zapewnić najwyższy poziom niezawodności dla strumienia audio.

- 1 Wybierz “Jakość”.
- 2 Wybierz **Normalny (ustawienie domyślne)** lub **Wysoka**.



- Jeśli wybierzesz ustawienie Wysoki i jakość dźwięku pogorszy się podczas przesyłania strumieniowego ze źródeł z jednego urządzenia do innych urządzeń, wybierz ustawienie Normalny (ustawienie domyślne).
- To ustawienie nie wpływa na wejście AUX w przypadku odtwarzania przez samo podłączone urządzenie (kiedy nie zgrupowano z nim żadnych innych urządzeń). W takim przypadku oryginalna jakość dźwięku i szybkość transmisji zostają zachowane i nie występuje typowe opóźnienie.



Zmiana podłączenia telewizora

Zmieniając podłączenie telewizora, można ponownie uruchomić “Kreatora ustawień”.

- 1 Wybierz “Kreator ustawień”.
- 2 Włącz telewizor.
- 3 Wybierz, do którego wejścia chcesz podłączyć telewizor.

Regulacja jaskrawości wskaźnika stanu

- 1 Wybierz “Status Kontrolki”.
- 2 Zwiększ lub zmniejsz jaskrawość albo ustaw suwak w pozycji Wył., aby całkowicie wyłączyć wskaźnik stanu.

Konfigurowanie wejścia telewizora i funkcji autoodtworzenia Auto-Play

- 1 Wybierz “Wejście TV”.
- 2 Wybierz “Wejście domyślne”.
- 3 Wybierz nowe wejście domyślne.

Autoodtworzenie

Kiedy uruchomiona jest funkcja autoodtworzenia Auto-Play, system HomeCinema wybiera jako źródło dźwięku wejście domyślne. Jeżeli odtwarzanie muzyki zostanie zatrzymane.

Grupowanie dźwięku telewizora

Ustaw tę opcję, jeżeli chcesz odtwarzać dźwięk z telewizora lub z wejścia zewnętrznego w tym urządzeniu za pomocą innego urządzenia HEOS.

- 1 Wybierz opcję “Grupowanie dźwięku TV”.

Włącz

Włącza grupowanie

Audio Delay (Opóźnienie dźwięku)

Konfiguruje opóźnienie dźwięku.

UWAGA

- Dźwięk może się zaczynać, jeżeli czas opóźnienia jest zbyt krótki. Jeżeli dźwięk się zaczyna, wydłuż czas opóźnienia.



Sterowanie zestawem HEOS HomeCinema

Zestaw HEOS HomeCinema można obsługiwać za pomocą pilota do telewizora.

1 Wybierz “Zdalne sterowanie”.

Kiedy urządzenie jest sterowane przez HDMI, poniższa konfiguracja nie jest wymagana. (W takim przypadku obok pozycji “HDMI CEC” będzie wyświetlane zaznaczenie)

2 Wybierz “Kontrola na podczerwień”.

3 Wybierz polecenie zestawu HEOS HomeCinema, którym chcesz sterować za pomocą pilota.

Ustawienia zaawansowane

Przeestroga

- Zmiana tych ustawień może spowodować rozłączenie zestawu HEOS HomeCinema z siecią i uniemożliwić korzystanie z zestawu HEOS HomeCinema. Nie zaleca się zmiany tych opcji przez osoby, które nie znają znaczenia ustawień zaawansowanych zestawu HEOS HomeCinema.

■ Ustawienia sieci

1 Wybierz “Zaawansowane”.

2 Wybierz zakładkę “NETWORK SETTINGS”.

3 Przewiń zawartość ekranu w dół, aby wyświetlić wszystkie opcje dotyczące:

- a. Network Interface (Ethernet or Wireless)
- b. Wireless Settings
- c. IP Address Settings (Automatic or Manual)
- d. Wireless Power Saving

4 Wybierz opcję Save Settings, aby zastosować nowe ustawienia, lub opcję Cancel Changes, aby przywrócić poprzednie ustawienia.



■ Informacje na temat funkcji Wireless Power Saving

Funkcja Wireless Power Saving oszczędza energię, wyłączając zasilanie modułu sieci bezprzewodowej w urządzeniu HEOS, kiedy urządzenie to zostanie podłączone do sieci Ethernet. W przypadku odłączenia przewodu Ethernet od urządzenia HEOS, automatycznie zostanie wyłączona funkcja Wireless Power Saving i włączony sygnał radiowy sieci bezprzewodowej, aby urządzenie HEOS zostało wykryte w sieci bezprzewodowej.

UWAGA

- Jeśli funkcja Wireless Power Saving (Bezprzewodowe oszczędzanie energii) jest włączona, zasilanie Wi-Fi zostanie tymczasowo włączone podczas dostępu do ekranu My Devices - (My Devices) - Network [Moje urządzenia - (Moje urządzenia) - Sieć] w aplikacji HEOS lub po każdym naciśnięciu przycisku Connect (Połącz) na urządzeniu.

■ Aktualizacja oprogramowania firmware

- 1 Wybierz “Zaawansowane”.
- 2 Wybierz zakładkę “FIRMWARE UPDATE”.

Update status

Sprawdź ręcznie, czy jest dostępna aktualizacja oprogramowania firmware.

Allow updates

ON
(domyślne): Zezwala na przeprowadzenie aktualizacji

OFF: Nie zezwala na przeprowadzenie aktualizacji

- 3 Wybierz opcję **Save Settings**, aby zastosować nowe ustawienia, lub opcję **Cancel Changes**, aby przywrócić poprzednie ustawienia.



■ Informacje

Wyświetlanie danych technicznych urządzenia HEOS.

- 1** Wybierz “Zaawansowane”.
- 2** Wybierz zakładkę “ABOUT”.
- 3** Przewiń zawartość ekranu w dół, aby wyświetlić informacje dotyczące głośnika
 - a. Hardware
 - b. Software
 - c. Device



Aktualizacja systemu

Zestaw HEOS umożliwia instalowanie rozszerzeń oraz aktualizacji za pośrednictwem szybkiego łącza internetowego. Postępuj zgodnie z instrukcjami wyświetlanymi na ekranie w celu zaktualizowania oprogramowania urządzenia HEOS i/lub aplikacji do sterowania.

- 1** Dotknij ikony ustawień  w lewym, górnym rogu menu głównego “Muzyka” w celu wyświetlenia menu Ustawienia.
- 2** Wybierz “Aktualizacja oprogramowania”.

Sprawdź aktualizacje

Postępuj zgodnie z instrukcjami wyświetlanymi na ekranie w celu zainstalowania dostępnych aktualizacji systemu HEOS.

Automatyczna aktualizacja

ON (domyślne): Właściwe aktualizacje są wykonywane automatycznie.

OFF: Użytkownik zostanie poinformowany o aktualizacji za pomocą aplikacji HEOS.



Funkcje zaawansowane

System HEOS udostępnia kilka zaawansowanych funkcji, z którymi można zapoznać się po nauczeniu się operacji podstawowych. Aby uzyskać dostęp do funkcji zaawansowanych systemu HEOS, wykonaj poniższe czynności:

- 1** **Dotknij ikony ustawień**  **w lewym, górnym rogu menu głównego “Muzyka” w celu wyświetlenia menu Ustawienia.**
- 2** **Wybierz opcję “Ustawienia zaawansowane”, aby wyświetlić listę dostępnych ustawień.**

Udostępnianie muzyki przechowywanej w urządzeniu mobilnym

Aplikacja HEOS posiada funkcję o nazwie “Udostępnianie muzyki”. Umożliwia ona udostępnianie lokalnej muzyki przechowywanej w urządzeniu mobilnym innym użytkownikom aplikacji HEOS w sieci lokalnej. Aby włączyć tę funkcję, wybierz opcję “Udostępnianie muzyki” i włącz ją “WŁĄCZONY”.

Nazwa urządzenia, z którego jest udostępniana muzyka, pojawi się jako serwer muzyczny. Inni użytkownicy aplikacji HEOS mogą przeglądać muzykę w tym urządzeniu i odtwarzać ją.

Działanie bezprzewodowe

Można sprawdzić status połączenia bezprzewodowego urządzenia HEOS.

Jakość

Doskonała / Dobra / Słaba

UWAGA

- Jeśli jakość działania urządzenia HEOS jest “Słaba”, upewnij się, że urządzenia HEOS nie znajdują się w pobliżu innych urządzeń elektronicznych, które mogłyby zakłócać łączność bezprzewodową (np. kuchenki mikrofalowe, telefony bezprzewodowe, telewizory itp...)

Sygnał

Doskonała / Dobra / Słaba

UWAGA

- Jeśli jakość sygnału urządzenia HEOS jest “Słaba”, upewnij się, że urządzenie HEOS znajduje się w zasięgu sieci bezprzewodowej.



Wyślij diagnostykę

Jeśli występują problemy z siecią lub obsługą systemu HEOS, dział pomocy technicznej firmy Denon może poprosić o wybranie tej opcji. Ta funkcja umożliwia automatyczne wysłanie do działu pomocy technicznej firmy Denon danych diagnostycznych dotyczących systemu HEOS.

UWAGA

- Nie są wysyłane żadne dane osobowe, zaś przekazane dane nie zostaną nikomu udostępnione.

Zerowanie aplikacji do sterowania

Ta funkcja umożliwia wyzerowanie aplikacji do sterowania i przywrócenie stanu jej pierwszej instalacji na urządzeniu mobilnym. Nie trzeba usuwać aplikacji, pobierać jej ze sklepu App Store ani instalować od nowa.

Parowanie głośnika soundbar i subwoofera

Subwoofer i głośnik soundbar są sparowane fabrycznie. Jednak w razie przerwania komunikacji wykonaj poniższe czynności.

1 Naciskaj przycisk “PAIR” na subwooferze, aż dioda LED stanu zacznie migać na niebiesko.

Zasilanie głośnika soundbar zostanie włączone.

2 Naciśnij przycisk “PAIR” z tyłu głośnika soundbar.

Dioda stanu LED na subwooferze będzie świecić na niebiesko.

Dioda LED stanu

Bursztynowa dioda LED: Subwoofer nie jest sparowany z głośnikiem soundbar.

Niebieska dioda LED: Subwoofer jest sparowany z głośnikiem soundbar. Twój system jest gotowy.



Zarządzanie zasilaniem

Tryby zasilania

■ Tryb szybkiego uruchamiania

Urządzenie HEOS automatycznie wchodzi do "Quick Start Mode", aby zaoszczędzić energię w następujących przypadkach.

Dioda LED stanu przyciemnia się kiedy tryb zmienia się na tryb szybkiego uruchamiania.

❑ Ethernet

Po około 20 minutach braku aktywności i dostępu do sieci po odtwarzaniu muzyki przez sieć Ethernet.

❑ Wi-Fi

Po około 20 minutach braku aktywności i dostępu do sieci po odtwarzaniu muzyki przez połączenie Wi-Fi.

❑ USB

Po około 20 minutach braku aktywności i dostępu do sieci po odtwarzaniu muzyki z urządzenia pamięci USB.

❑ AUX IN

Po około 20 minutach braku aktywności po odłączeniu przewodu AUX.

❑ OPT IN

Po około 20 minutach braku aktywności po przełączeniu urządzenia podłączonego do złącza optycznego w tryb czuwania.

❑ COAX IN

Po około 20 minutach braku aktywności po przełączeniu urządzenia podłączonego do złącza koncentrycznego w tryb czuwania.

❑ HDMI IN

Włącz odtwarzanie na urządzeniu HDMI, takim jak odtwarzacz Blu-ray, podłączonym do tej jednostki. Po 20 minutach urządzenie HDMI i telewizor przechodzą do trybu oczekiwania.

❑ HDMI OUT (ARC)

Podłącz tę jednostkę oraz telewizor zgodny z ARC za pomocą przewodu HDMI i włącz odtwarzanie na telewizorze. Po około 20 minutach od przejścia telewizora do trybu oczekiwania.



■ Tryb głębokiego czuwania

Urządzenie może też automatycznie przejść w “Tryb głębokiego czuwania” po zaniku połączenia sieci przewodowej lub bezprzewodowej na ponad 60 minut w “Trybie szybkiego wybierania”. W Tryb głębokiego czuwania dioda LED na panelu przednim będzie wyłączona. Aby “wybudzić” urządzenie HEOS HomeCinema z Tryb głębokiego czuwania:

- Naciśnij przyciski głośności lub wyciszenia.
- Doprowadź sygnał audio do złącza Optical/Coaxial.
- Polecenie CEC (Consumer Electronics Control) przez HDMI/ARC
- Naciśnij przycisk na pilocie przystosowanym do sterowania zestawem HEOS HomeCinema zgodnie z rozdziałem “Sterowanie zestawem HEOS HomeCinema”.

UWAGA

- Wybudzenie zestawu HEOS HomeCinema z trybu głębokiego czuwania może zająć około 40 sekund.



- Po naciśnięciu przycisku wyciszenia i przytrzymaniu go przez 3 sekundy urządzenie przejdzie do głębokiego trybu oczekiwania.

■ Wyłączony

Aby całkowicie wyłączyć zasilanie urządzenia, należy odłączyć przewód zasilania z gniazdka ściennego.



Podstawowe rozwiązywanie problemów

Brak dźwięku

Rozwiązanie	Patrz strona
<ul style="list-style-type: none"> • Czy głośność zestawu HEOS HomeCinema jest podkręcona? (Nie śmieję się; sami zawsze to robimy). • Czy zestaw HEOS HomeCinema jest wyciszony? (Jeśli tak, przednia dioda LED powoli miga). • Czy źródłem audio jest wyjście telewizora lub tunera telewizji kablowej/satelitarnej z regulacją głośności? Jeśli tak, musisz zwiększyć głośność telewizora lub tunera telewizji kablowej/satelitarnej, aby wysyłał sygnał na odpowiednim poziomie do zestawu HEOS HomeCinema. (Dlatego w miarę możliwości najlepiej jest wybierać wyjścia o stałym poziomie; część telewizorów ma oddzielne fizyczne wyjścia, inne zarządzają nimi za pomocą ustawień w menu ekranowym). • Sprawdź połączenia: pamiętaj, że zestaw HEOS HomeCinema automatycznie nadaje priorytet w przypadku wielu doprowadzonych sygnałów, wybierając kolejno złącze HDMI, cyfrowe optyczne, cyfrowe koncentryczne i miniwytyk analogowy. Sprawdź, czy telewizor wysyła dźwięk do odpowiedniego wyjścia; możliwe, że zarządzają tym ustawienia w menu telewizora. 	- - - -

Brak dźwięku z subwoofera, dźwięk jest przerywany lub występują zakłócenia

Rozwiązanie	Patrz strona
<ul style="list-style-type: none"> • Sprawdź, czy dioda LED stanu na subwooferze świeci na niebiesko. Jeśli dioda LED stanu świeci na bursztynowo, odłącz go od gniazda ściennego, po czym podłącz ponownie lub spróbuj powtórzyć parowanie. • Jeśli między głośnikiem soundbar i subwooferem znajduje się jakaś przeszkoda, usuń ją lub umieść subwoofer bliżej głośnika soundbar. 	<u>54</u> -



Dźwięk z zestawu HEOS HomeCinema jest zniekształcony

Rozwiązanie	Patrz strona
• Jeśli źródłem sygnału jest wyjście z regulacją głośności, ścisz je o kilka poziomów od maksimum.	-
• Sprawdź źródło sygnału, aby upewnić się, że nie jest przyczyną zniekształceń.	-
• Jeśli głośność zestawu HEOS HomeCinema jest ustawiona na maksimum, ścisz ją o kilka poziomów.	-

Problem z uczeniem poleceń pilota zestawu HEOS HomeCinema

Rozwiązanie	Patrz strona
Pamiętaj, że choć zestaw HEOS HomeCinema potrafi nauczyć się niemal wszystkich poleceń pilota IR (na podczerwień), istnieje kilka rzadkich formatów kodu, których się nie nauczy (podobnie jak kilku znanych nam inżynierów).	-

Głośniki telewizora ciągle ponownie się włączają

Rozwiązanie	Patrz strona
Wyłącz głośniki telewizora (zazwyczaj jest to opcja menu konfiguracji, choć także wyłącznik na tylnym panelu w niektórych telewizorach). Jeśli to niemożliwe, prawdopodobnie problem polega na tym, że telewizor szybciej reaguje na polecenia głośności polegające na naciśnięciu i przytrzymaniu przycisku (zwiększanie) niż zestaw HEOS HomeCinema; w takich rzadkich przypadkach użyj przedniego panelu zestawu HEOS HomeCinema lub dostarczonego pilota, aby zwiększyć głośność zestawu HEOS HomeCinema.	-



Mój głośnik nie może połączyć się z moją siecią za pomocą kabla audio

Rozwiązanie	Patrz strona
<ul style="list-style-type: none">• Przed uruchomieniem głośnika należy upewnić się, że urządzenie mobilne jest podłączone do sieci bezprzewodowej.• Alternatywnie głośnik można podłączyć do routera sieciowego za pomocą dołączonego kabla Ethernet. Po podłączeniu przez Ethernet, aplikacja HEOS powinna rozpoznać głośnik i można ręcznie przenieść go do sieci bezprzewodowej za pomocą Settings/My Devices/Device_Name/Advanced/Network Settings.	<p><u>19</u></p> <p><u>20</u></p>



Muzyka czasami się zacina lub jest opóźniona

Rozwiązanie	Patrz strona
<ul style="list-style-type: none">• Upewnij się, czy połączenie internetowe działa prawidłowo. Jeśli dzielisz sieć z innymi użytkownikami lub urządzeniami, mogą zużywać większość przepustowości (zwłaszcza jeśli strumieniują wideo).	<u>6</u>
<ul style="list-style-type: none">• Upewnij się, że głośniki znajdują się w zasięgu sieci bezprzewodowej.	<u>53</u>
<ul style="list-style-type: none">• Upewnij się, że głośniki nie zostały umieszczone w pobliżu innych urządzeń elektronicznych, które mogłyby zakłócać połączenie bezprzewodowe (takie jak kuchenki mikrofalowe, telefony bezprzewodowe, telewizory itp.).	<u>53</u>



Słyszę opóźnienie dźwięku podczas używania zewnętrznego wejścia w moim telewizorze

Rozwiązanie	Patrz strona
<ul style="list-style-type: none">• Jeśli łączysz wejście zewnętrzne za pomocą kabla lub zestawu satelitarnego, aby móc odtwarzać dźwięk z telewizora przez wiele urządzeń HEOS, może być słyszalne opóźnienie między obrazem a dźwiękiem. Dzieje się tak ponieważ system HEOS musi buforować dźwięk zanim wyśle go do urządzeń HEOS tak, aby dotarł on do wszystkich urządzeń jednocześnie.• Można tego uniknąć odtwarzając dźwięk tylko z urządzenia, które jest bezpośrednio podłączone do dekodera.	-



Podłączanie do sieci WPS

Rozwiązanie	Patrz strona
<p>Jeśli router obsługuje WPS (Wi-Fi Protected Setup™), bezprzewodowy głośnik HEOS można opcjonalnie połączyć z siecią, używając metody “Naciśnij przycisk” i wykonując następujące kroki:</p> <p>Wi-Fi Protected Setup™ jest znakiem towarowym stowarzyszenia Wi-Fi Alliance.</p> <ol style="list-style-type: none"> 1. Naciśnij przycisk WPS na routerze. 2. W ciągu 2 minut naciśnij szybko 3-krotnie przycisk Połącz (każde naciśnięcie w ciągu 2 sekund). 3. Dioda LED znajdująca się z przodu głośnika będzie migać przez kilka sekund na zielono, gdy głośnik będzie się łączyć z routerem WPS. 4. Po nawiązaniu połączenia, dioda LED znajdująca się z przodu głośnika będzie świecić na niebiesko. 	6

Resetowanie głośnika

Rozwiązanie	Patrz strona
<p>Zresetowanie głośnika wyczyści wszystkie ustawienia sieci bezprzewodowej, EQ oraz nazwę, ale zachowa bieżącą wersję oprogramowania. Należy użyć Settings - Add Device, aby ponownie połączyć głośnik z siecią domową przed jego użyciem. Aby zresetować głośnik, należy delikatnie włożyć mały spinacz do otworu przycisku resetowania znajdującego się z tyłu głośnika i przytrzymać go, dopóki dioda LED znajdująca się z przodu nie zacznie migać na bursztynowo.</p>	–



Przywracanie ustawień fabrycznych głośnika

Rozwiązanie	Patrz strona
<p>Przywrócenie ustawień fabrycznych urządzenia HEOS wyczyści wszystkie ustawienia oraz przywróci oryginalne oprogramowanie zainstalowane fabrycznie.</p> <p>Przeostroga</p> <ul style="list-style-type: none"> Wszystkie ustawienia zostaną usunięte, a wersja oprogramowania zdegradowana! <p>Aby przywrócić domyślne ustawienia fabryczne urządzenia HEOS, należy odłączyć kabel zasilający z tyłu urządzenia HEOS. Należy ostrożnie włożyć mały spinacz do otworu przycisku RESET znajdującego się z tyłu urządzenia HEOS, odłączyć kabel zasilający i naciskać spinacz, dopóki przednia dioda LED nie zacznie migać na bursztynowo.</p>	-

* Aby uzyskać więcej informacji, odwiedź <http://www.HEOSbyDenon.com>

Włączanie zestawu HEOS HomeCinema zajmuje dużo czasu

Rozwiązanie	Patrz strona
Kiedy zestaw HEOS HomeCinema znajduje się w trybie GŁĘBOKIEGO uśpienia, włączenie może zająć około 40 sekund.	-



Kontakt z firmą Denon

Tylko na terenie USA i Kanady:

Jeśli potrzebujesz dalszej pomocy dla produktu HEOS, skontaktuj się z HEOS poprzez usługi pomocy technicznej Denon poniżej:

Witryna internetowa: www.HEOSbyDenon.com/Support

E-mail: Support@HEOSbyDenon.com

Live Chat: www.HEOSbyDenon.com/LiveChat

Telefon: Bezpłatnie (855) 499 2820

(Pn-Pt 10:00 do 22:00 EST / S 12:00 do 20:00 EST)



Dla innych regionów:

Jeśli potrzebujesz dodatkowej pomocy, skontaktuj się z lokalnym działem obsługi klienta firmy Denon lub odwiedź stronę <http://www.HEOSbyDenon.com>

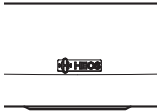
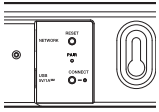
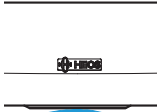
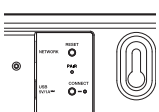
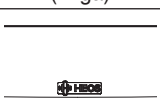
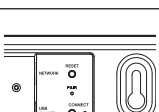
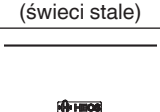

Tabela diody LED stanu

Głośnik soundbar

Obsługa urządzenia	Opis	Stan przedniej diody LED	Stan tylnej diody LED
Wyłączony	Brak zasilania sieciowego lub głęboki tryb czuwania	 (wyłączona)	 (wyłączona)
Podłączenie	Uruchamianie	 (miga)	 (wyłączona)
Włączony	Gotowość — skonfigurowany i połączony z siecią	 (świeci stale)	 (wyłączona)
Włączony	Brak połączenia z siecią	 (świeci stale)	 (świeci stale)



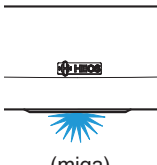
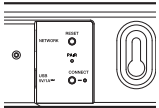
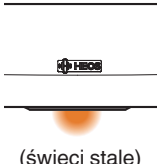
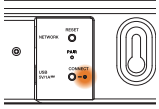
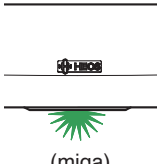
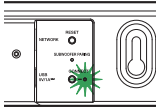
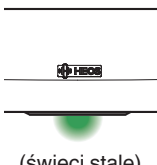
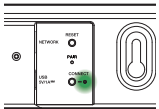

Obsługa urządzenia	Opis	Stan przedniej diody LED	Stan tylnej diody LED
Zmiana sieci	Łączenie z siecią	 <p>(miga)</p>	 <p>(wyłączona)</p>
Ustawienia	Brak połączenia	 <p>(świeci stale)</p>	 <p>(świeci stale)</p>
	Naciśnięto przycisk łączenia	 <p>(miga)</p>	 <p>(miga)</p>
	Połączenie przewodowe jest OK	 <p>(świeci stale)</p>	 <p>(świeci stale)</p>

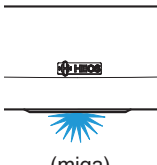
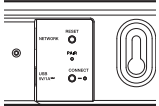
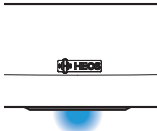
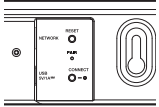
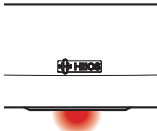
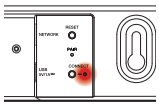
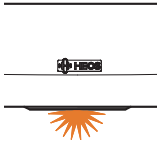
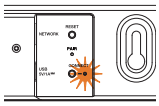

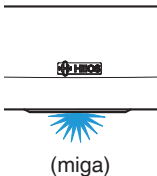
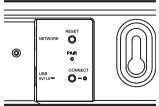
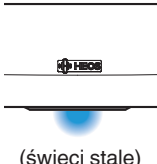
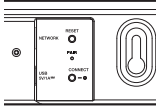

Obsługa urządzenia	Opis	Stan przedniej diody LED	Stan tylnej diody LED
	Łączenie z siecią	 <p>(miga)</p>	 <p>(wyłączona)</p>
	Skonfigurowany i połączony z siecią	 <p>(świeci stale)</p>	 <p>(wyłączona)</p>
	Błąd	 <p>(świeci stale)</p>	 <p>(świeci stale)</p>
Aktualizacja	Trwa aktualizacja	 <p>(miga)</p>	 <p>(miga)</p>

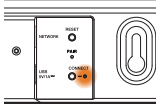
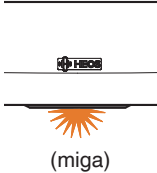
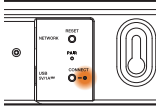

Obsługa urządzenia	Opis	Stan przedniej diody LED	Stan tylnej diody LED
	Ponowne uruchamianie	 (miga)	 (wyłączona)
	Gotowość — skonfigurowany i połączony z siecią	 (świeci stale)	 (wyłączona)
Zerowanie	Miękkie zerowanie — kasowanie ustawień użytkownika	 (szybko miga)	 (świeci stale)
	Twarde zerowanie — przywracanie ustawień fabrycznych	 (miga)	 (świeci stale)

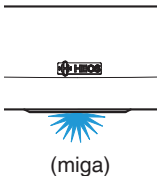
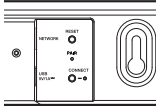

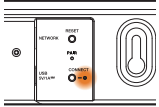
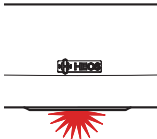
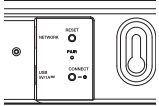
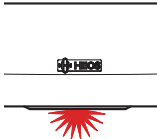
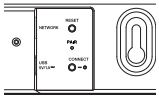
Obsługa urządzenia	Opis	Stan przedniej diody LED	Stan tylnej diody LED
	Ponowne uruchamianie	 <p>(miga)</p>	 <p>(wyłączona)</p>
	Gotowość — nie jest skonfigurowany	 <p>(świeci stale)</p>	 <p>(świeci stale)</p>
Błędy	Błąd oprogramowania firmware	 <p>(miga powoli (nie jest PRZYGASZONA))</p>	 <p>(wyłączona)</p>
	Błąd sprzętu	 <p>(szybko miga)</p>	 <p>(wyłączona)</p>



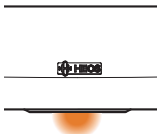
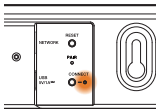
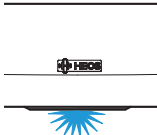
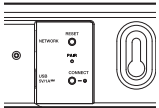
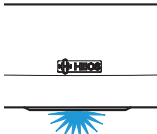
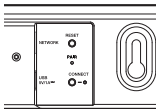
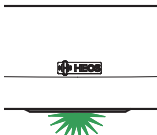
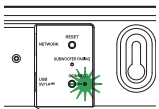

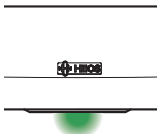
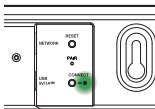
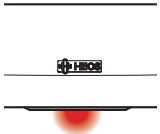
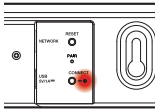
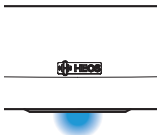
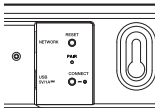
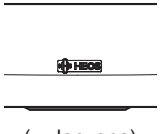
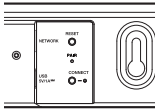

Obsługa urządzenia	Opis	Stan przedniej diody LED	Stan tylnej diody LED
	Błąd sieci	 <p>(świeci stale)</p>	 <p>(świeci stale)</p>
Zmiana głośności		 <p>(szybko miga)</p>	 <p>(wyłączona)</p>
Wyciszenie		 <p>(powoli miga)</p>	 <p>(wyłączona)</p>
WPS	Aktywna sesja WPS	 <p>(szybko miga)</p>	 <p>(szybko miga)</p>



Obsługa urządzenia	Opis	Stan przedniej diody LED	Stan tylnej diody LED
	Połączenie WPS	 <p>(świeci stale przez 3 sekundy)</p>	 <p>(świeci stale)</p>
	Przekroczenie limitu czasu WPS	 <p>(świeci stale przez 3 sekundy)</p>	 <p>(świeci stale)</p>
Zarządzanie zasilaniem	Tryb szybkiego uruchamiania	 <p>(świeci stale przyciemniona)</p>	 <p>(wyłączona)</p>
	Tryb głębokiego czuwania	 <p>(wyłączona)</p>	 <p>(wyłączona)</p>

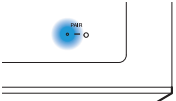

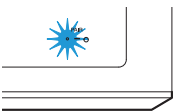
Subwoofer

Obsługa urządzenia	Opis	Stan tylnej diody LED
Parowanie subwoofera	Sparowany	  (świeci stale)
	Parowanie	  (miga)
	Niesparowany	  (świeci stale)



Obsługiwane rodzaje plików i kodeków

Częstotliwość	Częstotliwość próbkowania	Rozszerzenie pliku	Kodek	Współczynniki kompresji
32 kHz 44,1 kHz 48 kHz	16 bitów	wav	PCM	---
32 kHz 44,1 kHz 48 kHz	16 bitów	mp3	MPEG-1 Audio Layer 3 CBR/VBR	32–320 kb/s
32 kHz 44,1 kHz 48 kHz	16 bitów	m4a aac	AAC-LC	48–320 kb/s
32 kHz 44,1 kHz 48 kHz	16 bitów	wma	wma9 CBR	CBR: 48–192 kb/s
44,1 kHz 48 kHz	16 bitów	flac	flac	---
44,1 kHz 48 kHz	16 bitów	m4a	ALAC	---

UWAGA

- Nie są obsługiwane pliki zabezpieczone w technice DRM, jak np. Fairplay DRM firmy Apple.
- Dekoder ALAC jest rozprowadzany na podstawie licencji Apache License w wersji 2.0 (<http://www.apache.org/licenses/LICENSE-2.0>)

Obsługiwane formaty dźwięku (koncentryczne/optyczne)

2-kanalowy liniowy PCM: 2-kanalowy, 32 kHz – 96 kHz, 16/20/24 bit

Bitstream: Dolby Digital, DTS



Dane techniczne

Dane techniczne głośników

■ Głośnik soundbar

Bezprzewodowa sieć LAN

Rodzaj sieci:

Zgodność z IEEE 802.11a/b/g/n

Zakres stosowanych częstotliwości:

2,4 GHz, 5 GHz

Ogólne

Technologia bezprzewodowa:

Skakanie po częstotliwościach 5,8 GHz

Temperatura robocza:

5 °C – 35 °C

Zasilanie:

100–240 V (prąd przemienny), 50/60 Hz

Pobór mocy:

24 V DC, 3,75 A

Pobór mocy w trybie szybkiego uruchamiania: *

4,3 W (Wi-Fi)
4,8 W (Ethernet)
5,7 W (USB)
4,8 W (HDMI IN)
5,2 W (HDMI OUT (ARC))

Pobór mocy w trybie głębokiego czuwania: *

0,49 W

Maks. wyjście analogowe:

2 Vrms

*Przewód podłączony do złącza AUX IN należy odłączyć, aby przełączyć w Tryb szybkiego uruchamiania i Tryb głębokiego czuwania.



Wymiary

Jednostka: mm

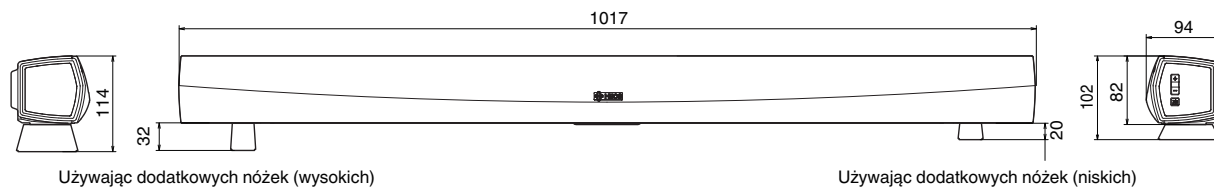

Masa: 2,8 kg



■ Subwoofer

Ogólne

Technologia bezprzewodowa:

Temperatura robocza:

Zasilanie:

Pobór mocy:

Pobór mocy w trybie szybkiego uruchamiania:

Skakanie po częstotliwościach 5,8 GHz

5 °C – 35 °C

100–240 V (prąd przemienny), 50/60 Hz

75 W

0,76 W

Wymiary

Jednostka: mm

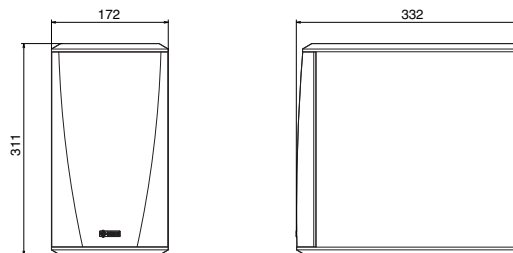

Masa: 6,6 kg

Powyższe dane techniczne mogą ulec zmianie ze względu na ulepszenia i zmiany konstrukcyjne.



Informacja

Znaki towarowe



Wyprodukowano na licencji Dolby Laboratories. Dolby, Dolby Digital Plus oraz symbol podwójnego "D" są znakami towarowymi Dolby Laboratories.



Aby dowiedzieć się więcej o patentach DTS, wejdź na stronę <http://patents.dts.com>. Wyprodukowano na licencji firmy DTS Licensing Limited. DTS-HD i jego symbol oraz DTS wraz z symbolem są zastrzeżonymi znakami towarowymi, a DTS Digital Surround jest znakiem towarowym firmy DTS, Inc.

© DTS, Inc. All Rights Reserved.



Skrót HDMI, nazwa High-Definition Multimedia Interface oraz logo HDMI są znakami towarowymi lub zastrzeżonymi znakami towarowymi HDMI Licensing LLC w Stanach Zjednoczonych i innych krajach.



Google Play i logo Google Play są znakami towarowymi firmy Google LLC.



Apple, logo Apple, iPad, iPhone oraz iPod touch są znakami towarowymi firmy Apple Inc. zarejestrowanymi w USA i innych krajach. App Store jest znakiem towarowym firmy Apple Inc.



Amazon, Kindle, Echo, Alexa, Dash, Fire i wszystkie powiązane logotypy są znakami towarowymi firmy Amazon.com, Inc. lub jej podmiotów powiązanych.



DENON[®]

HEOSbyDenon.com

3520 10392 00ADH

Copyright © 2015 D&M Holdings Inc. All Rights Reserved.