

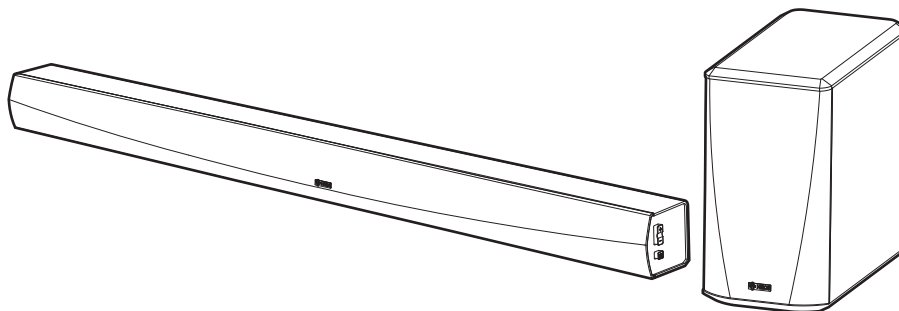

Manual del usuario

HEOS HomeCinema



Introducción	5	Utilización de su HEOS HomeCinema para el TV	21
Antes de comenzar	6	Conectándose al TV	21
Requisitos del sistema	6	Conexión HDMI	21
Requisitos de red	6	Configuración de la función de control HDMI	21
Requisitos del controlador	7	Desactivación de los altavoces de su televisor	22
Presentación del HEOS HomeCinema	8	1) Reproducción de HDMI (ARC) - La mejor opción	23
Panel delantero de la barra de sonido	10	2) Reproducción de HDMI (sin ARC) - Mejor opción	24
Control de la barra de sonido	11	3) Reproducción de la Entrada óptica digital - Buena opción	25
Panel trasero	12	4) Reproducción de la Entrada coaxial digital - Buena opción	26
Subwoofer	14	Conexión del HEOS HomeCinema a su equipo HDMI	27
Colocación del altavoz HEOS	15	Cómo escuchar el audio del TV	28
Colocación del HEOS HomeCinema	15	Ajuste del sonido de los diálogos	28
Montaje en pared	17	Cómo escuchar el sonido por la noche	28
Conexión de la fuente de alimentación del altavoz HEOS	18	Ajuste del modo de sonido	28
Obtención de la aplicación HEOS	18	Comprobación del estado del audio	28
Configuración de su primer HEOS HomeCinema	19	Utilización de su HEOS HomeCinema para escuchar música	29
Agregar más dispositivos HEOS	20	Selección de una habitación o un altavoz	29
Cómo agregar altavoces con cable	20	Cómo escuchar la radio	30
Agregar dispositivos HEOS inalámbricos	20	Reproducción de música almacenada en un dispositivo móvil	30
		Reproducción de música del PC o un dispositivo de almacenamiento conectado a la red	31
		Reproducción de música de un dispositivo USB	32
		Reproducción de música de la entrada AUX	33
		Administración de las entradas AUX	34
		Cambio del nombre de las entradas AUX	34
		Ocultar una entrada AUX	34
		Administración de su teléfono	35



Cuenta HEOS	36
¿En qué consiste una cuenta de HEOS?	36
¿Por qué necesito una cuenta de HEOS?	36
Registro en una cuenta de HEOS	36
Cambiar su cuenta HEOS	36
Reproducción de servicios de transmisión de música	37
Cómo agregar un servicio de música	37
Cambio de los ajustes del servicio de música	37
Cómo escuchar la misma música en varias habitaciones	38
Agrupación de habitaciones	38
Eliminación de una agrupación de habitaciones	39
Agrupación de todas las habitaciones (modo de fiesta)	40
Eliminación de la agrupación de todas las habitaciones	41
Uso de la cola de reproducción	42
Reproducir ahora	42
Reproducir & Reemplazar la cola	42
Reproducir siguiente	42
Agregar al final de la cola	42
Reorganización de la cola de reproducción	43
Eliminación de canciones de la cola de reproducción	43
Eliminación de todas las canciones de la cola de reproducción	44
Almacenamiento de listas de reproducción	44
Realización de las funciones de repetición y reproducción de forma aleatoria	44
Uso de los favoritos	45
Agregando a Favoritos HEOS	45
Eliminar una emisora de los favoritos de HEOS	45

Configuración de los ajustes del altavoz	46
Cambiar el nombre	46
Cambio de la conexión de red inalámbrica	46
Cambiar el nivel del ecualizador y del subwoofer	47
Ajuste de la calidad de audio	47
Cambiar la conexión del TV	48
Ajuste de la luminosidad de la luz de estado	48
Configurar la entrada del TV y la reproducción automática	48
Agrupar sonido del TV	48
Control del HEOS HomeCinema	49
Ajustes avanzados	50
Ajustes de red	50
Acerca del ahorro de energía en modo inalámbrico	50
Actualización de firmware	51
Acerca de	51



Actualización del sistema	52	Cuadro de LED de estado	65
Funciones avanzadas	53	Codecs y tipos de archivo compatibles	73
Intercambio de música de un dispositivo móvil	53	Formatos de audio compatibles (coaxial/óptico)	73
Rendimiento inalámbrico	53	Especificaciones	74
Enviar diagnósticos	54	Especificaciones del altavoz	74
Restablecimiento de la aplicación de controlador	54	Barra de sonido	74
Emparejamiento de la barra de sonido y el subwoofer	54	Subwoofer	76
Gestión de alimentación	55	Información	77
Modos de alimentación	55	Marcas	77
Modo de inicio rápido	55		
Modo de espera completo	56		
Apagado	56		
Resolución de problemas básicos	57		
No se escucha el sonido	57		
No se escucha el sonido del subwoofer, el sonido se interrumpe o se produce ruido	57		
El sonido del HEOS HomeCinema suena distorsionado	58		
Tengo problemas para programar en el HEOS HomeCinema los comandos del mando a distancia	58		
El volumen de los altavoces del televisor sube de vez en cuando	58		
Mi altavoz HEOS no se conecta a mi red mediante el cable de audio	59		
A veces la música se corta o se retrasa	60		
Escucho un retardo al utilizar la entrada externa con mi TV	61		
Conexión a una red WPS	62		
Restaurar su altavoz	62		
Restauración del Altavoz a los valores predeterminados de fábrica	63		
HEOS HomeCinema tarda un tiempo en encenderse	63		
Datos de contacto de Denon	64		



Le damos las gracias por la adquisición de este producto HEOS. Para asegurar un funcionamiento correcto de la unidad, lea atentamente este manual del usuario antes de usarla.

NOTA

- ESTE DOCUMENTO CONTIENE INFORMACIÓN SUJETA A CAMBIOS SIN PREVIO AVISO.
Para obtener la información más reciente, visite <http://www.HEOSbyDenon.com>

Introducción

El HEOS HomeCinema forma parte del sistema de sonido inalámbrico para varias habitaciones HEOS, que le permite disfrutar de su música favorita en cualquier parte de la casa. Al utilizar su red doméstica existente y la aplicación HEOS en su dispositivo iOS o Android™, puede explorar, navegar y reproducir música de su propia biblioteca de música o de muchos servicios en línea de transmisión de música.

- Verdadero audio en varias habitaciones: reproduzca canciones diferentes en distintas habitaciones o la misma canción en todas las habitaciones
- Se emplea su red doméstica inalámbrica existente para gozar de una configuración rápida y sencilla
- Sincronización de audio entre dispositivos HEOS líder del sector
- La legendaria calidad de audio de Denon
- Si tiene prisa, puede disfrutar música con gran sonido en apenas tiempo si sigue los pasos que se indican en la guía de inicio rápido de HEOS (incluida con su dispositivo HEOS).



Siga leyendo este manual del usuario para obtener más información acerca de las funciones y ventajas de su HEOS HomeCinema.



Antes de comenzar

NOTA

- Si ya ha instalado al menos un dispositivo HEOS, pase a la sección "Agregar más dispositivos HEOS".

Requisitos del sistema

Antes de comenzar la instalación de su primer dispositivo HEOS, asegúrese de que conoce y reúne varios requisitos básicos.

■ Requisitos de red

Enrutador inalámbrico - Para poder utilizar su sistema de música HEOS, debe disponer de una red inalámbrica (Wi-Fi) o Ethernet en funcionamiento en su casa. Incluso cuando está conectado a una red Ethernet, para controlar el sistema utilizando la aplicación de control HEOS es necesaria una conexión Wi-Fi al enrutador. Si no posee una red inalámbrica, póngase en contacto con un distribuidor de Denon local o con un distribuidor de productos electrónicos para que le ayude con la compra e instalación de una red inalámbrica doméstica.

Conexión a Internet de alta velocidad: – HEOS accede a Internet para transmitir música en la casa desde diversos servicios populares de música en línea. HEOS también se ha diseñado para proporcionarle actualizaciones de software, las cuales se envían a través de su conexión a Internet doméstica. Los servicios ADSL, por cable y de fibra proporcionan la mejor experiencia y fiabilidad. Puede sufrir problemas de rendimiento con conexiones a Internet más lentas, como la de los servicios por satélite.



■ Requisitos del controlador

Puede controlar el sistema de sonido inalámbrico para varias habitaciones HEOS por medio de la aplicación gratuita HEOS en cualquier dispositivo móvil con iOS o Android que cumpla estos requisitos mínimos:



Requisitos mínimos de iOS

- iOS versión 8.0 o posterior
- iPhone® 4S o posterior
- iPad® 2 o posterior
- iPod touch® (de 5ª generación) o posterior



Requisitos mínimos de Android

- Sistema operativo Android versión 4.0 o posterior
- Todas las resoluciones



Presentación del HEOS HomeCinema

Desempaque el altavoz de la caja y constate que se incluyen los elementos siguientes:

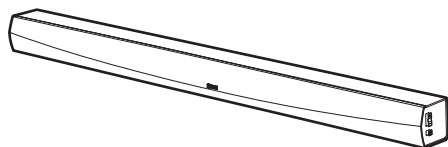

Barra de sonido del HEOS HomeCinema
(Barra de sonido)

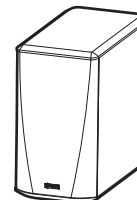

Subwoofer del HEOS HomeCinema
(Subwoofer)



Guía de inicio rápido



Instrucciones de seguridad



Garantía
(modelo norteamericano únicamente)



Plan de protección extendido
(modelo norteamericano únicamente)



Cable de audio/configuración

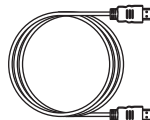

Cable HDMI

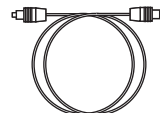

Cable digital óptico

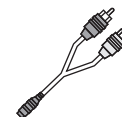

Adaptador de 3,5mm a RCA





Cable Ethernet

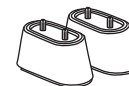
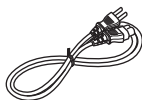
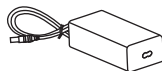

Sonda de IR

Patatas Cortas
(19 mm)Patatas Altas
(31 mm)Cable de alimentación para la
Barra de sonido (1,0 m)Adaptador de CA para la
Barra de sonidoAlmohadillas antideslizantes
para la barra de sonidoCable de alimentación para el
Subwoofer (2,0 m)Almohadillas antideslizantes
para el Subwoofer

Plantilla para montaje en pared

NOTA

- Utilice la fuente de alimentación y el cable de alimentación que se incluyen en la caja del dispositivo.



■ Panel delantero de la barra de sonido

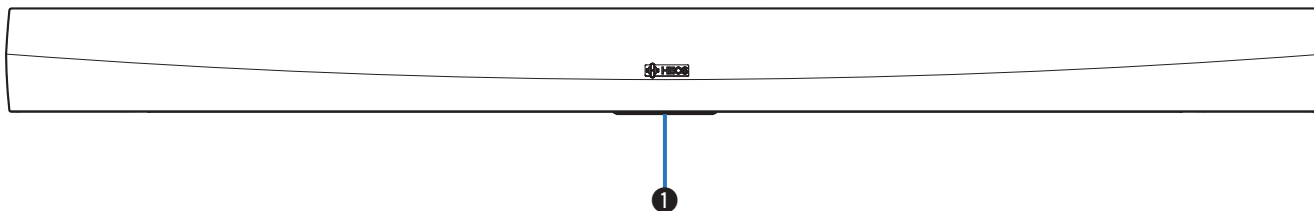

1 LED de estado

Consulte “Cuadro de LED de estado” para conocer el significado del estado y del color de LED. (👉 p. 65)



■ Control de la barra de sonido

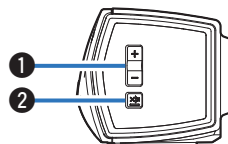

① Botones de aumento/disminución del volumen (+ y -)

Sirven para aumentar o disminuir el nivel de volumen del dispositivo HEOS.

② Botón de silencio (🔇)

Sirve para activar o cancelar el sonido del volumen del dispositivo HEOS.



■ Panel trasero

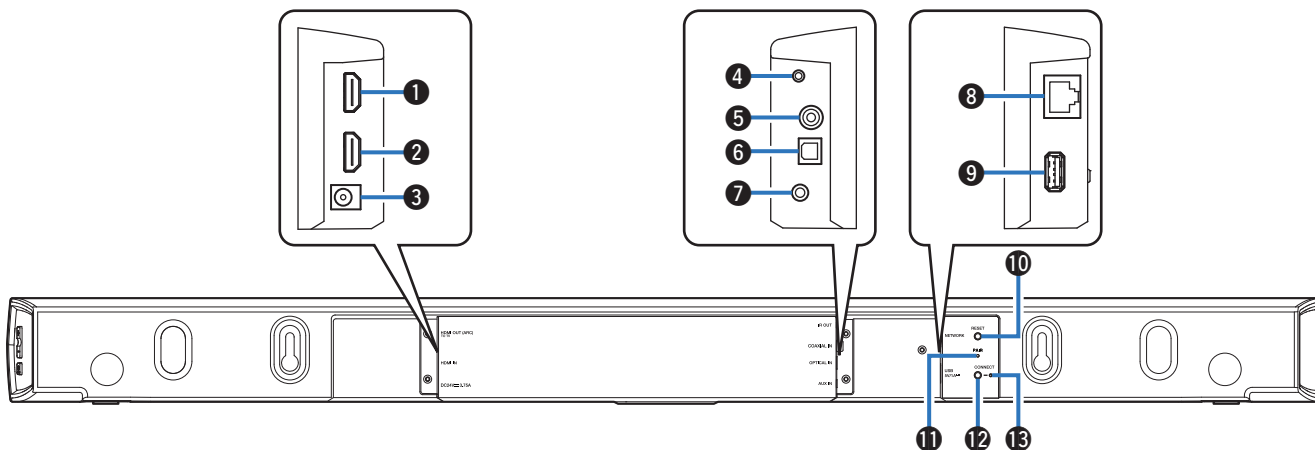

1 HDMI OUT to TV (ARC)

Sirve para conectar la unidad al TV con un cable HDMI.
(Compatible con la función ARC)

2 HDMI IN

Sirve para conectar la unidad a un equipo HDMI con un cable HDMI.

3 Entrada de alimentación (DC24V 3.75A)

Sirve para conectar la fuente de alimentación externa (☞ p. 18).

4 IR OUT

Sirve para conectar el emisor de infrarrojos suministrado.

5 COAXIAL IN

Sirve para conectar la unidad al conector de audio digital coaxial del televisor.

6 OPTICAL IN

Sirve para conectar la unidad a la salida digital óptica del televisor.

7 AUX IN

- Sirve para conectar la unidad a la salida de audio del panel trasero del televisor.
- Sirve para agregar el altavoz a la red inalámbrica (☞ p. 20).

8 Conector de red (NETWORK)

Sirve para conectar esta unidad a una red Ethernet con cable (☞ p. 20).



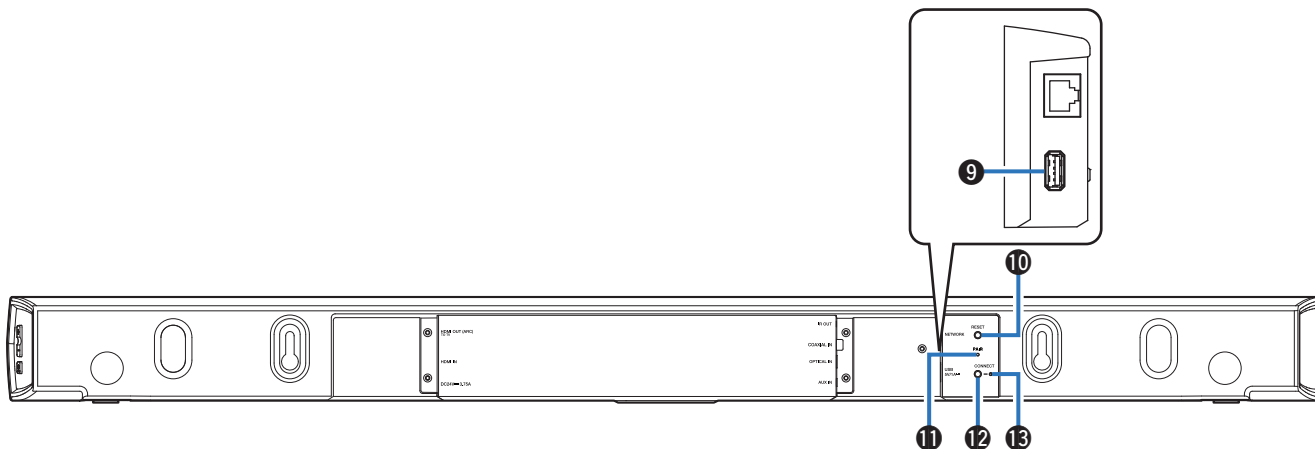

9 Entrada USB

Sirve para conectar dispositivos de almacenamiento USB.

10 Botón Restaurar (RESET)

Sirve para restablecer diversas opciones a los valores predeterminados de fábrica (ícono p. 62).

11 Botón de emparejamiento (PAIR)

Sirve para volver a emparejar el subwoofer (ya viene emparejado de fábrica.)

12 Botón de conexión (CONNECT)

Sirve para configurar la conexión Wi-Fi (ícono p. 62).

13 LED de estado de conexión

Indica el estado de esta unidad (ícono p. 65).



■ Subwoofer

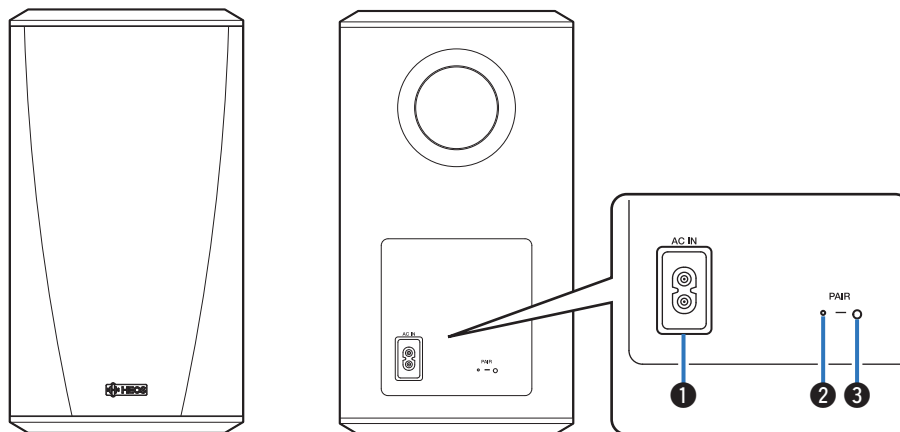

❶ Entrada de alimentación (AC IN)

Sirve para conectar la fuente de alimentación externa.

❷ LED de estado

❸ Botón de emparejamiento (PAIR)

Sirve para volver a emparejar la barra de sonido (ya viene emparejada de fábrica.)



Colocación del altavoz HEOS

Puede colocar el altavoz HEOS donde le plazca para disfrutar de música de gran calidad. Siga estas sencillas instrucciones al decidir el lugar donde desee colocar el altavoz:

- El altavoz HEOS debe estar dentro del perímetro de alcance de la red inalámbrica.
- Coloque el altavoz en la habitación en la que lo escuchará, en la medida de lo posible a una altura similar a la del oído.
- El altavoz HEOS no es impermeable. No lo coloque cerca de una fuente de agua ni lo deje en el exterior si llueve o nieva.

■ Colocación del HEOS HomeCinema

La barra de sonido del HEOS HomeCinema debe colocarse tan cerca como sea posible a la pantalla del televisor. Deberá quedar centrada entre el lado izquierdo y derecho de la pantalla y, a ser posible, a tan solo unos centímetros por encima o debajo de ella. La posición más común es debajo de la pantalla. Algunas veces puede no ser fácil utilizar esta posición, puesto que lo impide la base del TV. El HEOS HomeCinema cuenta con dos juegos de patas, de 19 mm y 31 mm de alto, que elevan la barra de sonido de la estantería, lo que contribuye a una instalación más estable y atractiva si se utiliza con un televisor de este tipo.

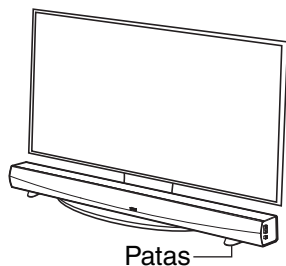

NOTA

- Dependiendo del modelo de su TV o del lugar de instalación, puede que la barra de sonido oculte el receptor del mando a distancia del TV, impidiendo el uso del mando a distancia al no poder llegar la señal al TV. En este caso, conecte el emisor de infrarrojos suministrado. Coloque la punta del emisor de infrarrojos cerca del receptor de señal del mando a distancia del TV y compruebe si de esa forma puede controlar el TV con el mando a distancia.

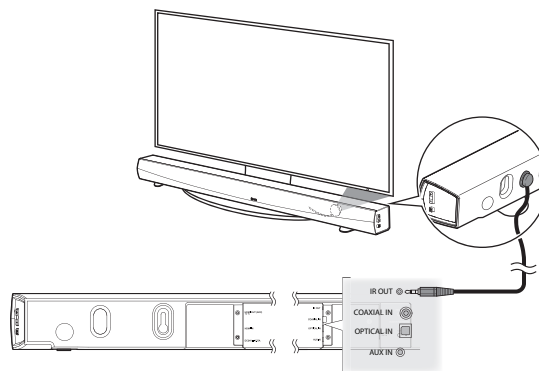

Puede también colocar la barra de sonido del HEOS HomeCinema en una estantería o mueble situado encima o debajo de la pantalla. Debe quedar centrada con la pantalla, y a ser posible, a tan solo unos centímetros por encima o debajo de ella. El sistema generalmente sonará mejor si la parte frontal de la barra de sonido queda próxima o al mismo nivel que el extremo delantero del mueble o la estantería en la que se haya colocado. De esta forma se reducirán las reflexiones de sonido indeseadas.

Coloque el subwoofer en cualquier lugar de la sala. Para conseguir el mejor sonido, coloque el subwoofer cerca de una pared o una esquina, a menos de 6 metros de la barra de sonido y en el mismo lado de la sala en el que se encuentra la barra de sonido. El rango del subwoofer inalámbrico es de 8 metros. El subwoofer inalámbrico se puede colocar de forma horizontal o vertical. Coloque los adhesivos antideslizantes suministrados en el subwoofer.

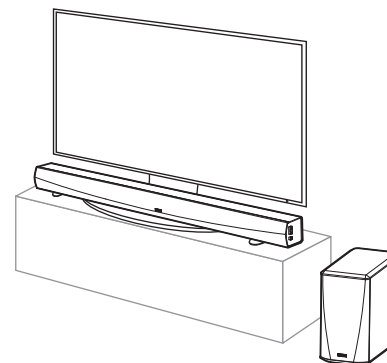
**NOTA**

- No coloque el subwoofer en un lugar en donde las cortinas o los muebles puedan bloquear el sonido. El puerto situado en la parte trasera del recinto del subwoofer nunca debe quedar obstruido.



■ Montaje en pared

La barra de sonido del HEOS HomeCinema se puede montar en la pared utilizando los montajes integrados en forma de ojo de cerradura. Podrá encontrar una plantilla para el montaje en la caja del producto. Utilizando un nivel de burbuja, coloque y pegue con cinta adhesiva la plantilla a la pared en el lugar deseado. Instale los accesorios de montaje* utilizando la plantilla como guía y al terminar despegue la plantilla de montaje de la pared. Conecte los cables de audio y de alimentación de CA antes de montar la barra de sonido en la pared.

* Consulte con un experto que conozca el tipo de su pared para que le recomiende los accesorios de montaje apropiados para colgar el altavoz.

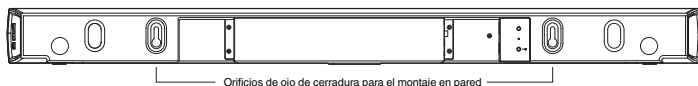

NOTA

- Para garantizar una mayor seguridad, solicite la ayuda de un contratista para realizar el trabajo de montaje cuando vaya a instalar el altavoz en la pared.
- Para un uso seguro de la unidad, no coloque ni cuelgue nada encima ni debajo de ella.
- Asegúrese de sujetar los cables de conexión a la pared para que no se pueda tirar de ellos ni tropezarse con ellos, provocando la caída de la unidad. Compruebe que la unidad se haya montado de forma segura una vez completadas las tareas de montaje. Recomendamos instalar un cable de seguridad (no incluido) en el orificio del cableado de seguridad situado en la parte inferior de la barra de sonido, con el fin de evitar lesiones al usuario y a otras personas o daños a la propiedad si la barra de sonido se cae por alguna razón.
- Asimismo, compruebe periódicamente la seguridad de la unidad y si hubiera alguna posibilidad de que la unidad se cayera.
- Denon no acepta ninguna responsabilidad por daños, lesiones o accidentes causados por problemas con la ubicación de montaje o el método de montaje.



Conexión de la fuente de alimentación del altavoz HEOS

Conecte un extremo del cable de alimentación incluido en la caja en la parte posterior del altavoz y el otro extremo en la toma de corriente de la pared. El altavoz es capaz de cambiar automáticamente entre 100 y 240 V.

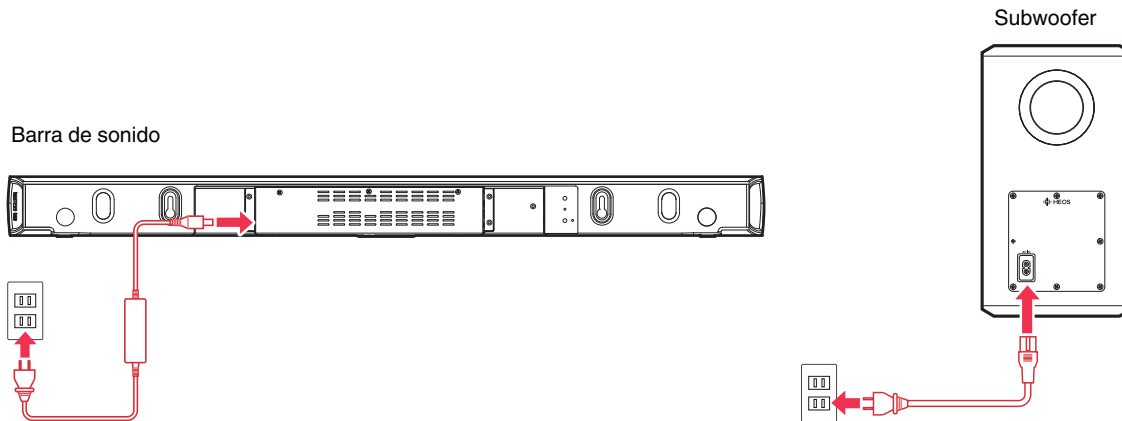

Obtención de la aplicación HEOS

La aplicación HEOS es el corazón de la experiencia de HEOS. Mediante su dispositivo móvil y la aplicación HEOS, puede configurar, navegar, explorar y controlar su sistema HEOS desde la palma de su mano, desde cualquier lugar de su casa.

Busque "HEOS" en la App Store® o en Google Play™ o Amazon y descargue la aplicación HEOS para iOS o Android.



Con el propósito de introducir mejoras, las especificaciones y el diseño del equipo están sujetos a cambios sin previo aviso.



Configuración de su primer HEOS HomeCinema

Una vez haya colocado el HEOS HomeCinema en la habitación donde desee escuchar música y haya descargado la aplicación HEOS, podrá configurar el HEOS HomeCinema para la reproducción de música. Para conectar el altavoz a la red doméstica existente, ha de seguir varios pasos sencillos:

Precaución

- NO conecte el cable Ethernet si va a conectar el HEOS HomeCinema a una red inalámbrica. Si va a conectar el altavoz a una red con cable, utilice un cable Ethernet para conectar el altavoz a la red o al router.

1 Asegúrese de que su dispositivo móvil esté conectado a su red inalámbrica (la misma red a la que desea conectar sus altavoces).

Puede comprobar esto en el Ajustes - menú Wi-Fi de su dispositivo con iOS o Android.

NOTA

- Si la red inalámbrica está protegida, debe introducir la contraseña para conectarse a la red.

2 Asegúrese de tener a mano el cable de audio / configuración incluido.

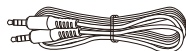

3 Inicie la aplicación HEOS en su dispositivo móvil.



4 Toque el botón “Configurar ahora” en la parte superior de la pantalla.

5 Siga las instrucciones para agregar el HEOS HomeCinema a su red inalámbrica y para seleccionar una entrada en su HEOS HomeCinema.

Los ajustes Wi-Fi de su dispositivo móvil se copiarán al HEOS HomeCinema a través del cable de audio.

NOTA

- Si tiene problemas al conectar su dispositivo HEOS, vaya a la sección Resolución de problemas. (🔍 p. 57)



Agregar más dispositivos HEOS

El sistema de sonido inalámbrico para varias habitaciones HEOS es un verdadero sistema de audio para varias habitaciones que sincroniza automáticamente la reproducción de audio entre varios dispositivos HEOS, de modo que el audio que procede de diferentes habitaciones está perfectamente sincronizado ¡y siempre tiene un sonido espectacular! Puede añadir fácilmente hasta 32 dispositivos HEOS al sistema HEOS.

Cómo agregar altavoces con cable

Simplemente conecte los dispositivos HEOS a su red doméstica mediante un cable Ethernet y el dispositivo HEOS aparecerán en su aplicación HEOS como una nueva habitación en la pantalla Habitaciones.

Puede asignar un nombre a los dispositivos HEOS en el momento que le convenga para señalar la habitación donde los ha colocado.



- Utilice únicamente un cable LAN STP o ScTP blindado, el cual se puede adquirir fácilmente en cualquier tienda de productos electrónicos (se recomienda el tipo CAT-5 o superior).
- No conecte un conector de red directamente al puerto LAN/conector Ethernet del ordenador.

Agregar dispositivos HEOS inalámbricos

Puede añadir dispositivos inalámbricos HEOS adicionales a su sistema HEOS seleccionando “Agregar dispositivo” desde el menú de ajustes de la aplicación HEOS y siga las instrucciones:

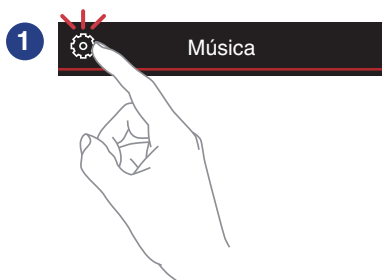

Utilización de su HEOS HomeCinema para el TV

Una vez conectado su HEOS HomeCinema al televisor, y tras instalar la aplicación HEOS en el dispositivo móvil, empezar a disfrutar del sonido del televisor es muy fácil.

El “Asistente de configuración” se puede volver a ejecutar cuando se cambie la conexión del TV. (🔗 p. 48)

Conectándose al TV

■ Conexión HDMI

Puede disfrutar de la reproducción de audio y vídeo de alta calidad conectando esta unidad a un TV o conectado esta unidad a un dispositivo como una grabadora de Blu-ray Disc o una consola de juegos mediante un cable HDMI para transmitir señales de vídeo digital de alta resolución y señales de audio de Blu-ray Disc.

- Función ARC (Audio Return Channel)

La señal del audio del TV se puede reproducir a través de esta unidad mediante el cable HDMI utilizado para conectar esta unidad al TV (*1).

*1 El TV debe ser también compatible con la función ARC.

- Función de control HDMI

Puede apagar, cambiar la fuente de entrada y ajustar el volumen de esta unidad mediante el mando a distancia del TV (*2).

*2 El TV debe ser también compatible con la función de control HDMI. Puede que esta función no funcione debido a los dispositivos conectados o a los ajustes.

■ Configuración de la función de control HDMI

Cuando la conexión del TV sea la misma que la del 1) o 2), active la función de control HDMI en el TV.

Si el TV es compatible con la función ARC, active la función ARC en el TV.

(Consulte el Manual del usuario del TV para más información.)



■ Desactivación de los altavoces de su televisor

Cuando la conexión al TV sea la misma que la del 3) – 4), desactive los altavoces incorporados del televisor cuando vaya a utilizar el HEOS HomeCinema. Normalmente, esto se hace con el menú de configuración en pantalla de su televisor. Busque el submenú “Audio” o “Sonido”, o las opciones de menú “Apagar altavoz”, “Desactivar altavoz”, “Altavoces externos” o similares. Algunos televisores cuentan con un interruptor en el panel trasero para desactivar los altavoces integrados.

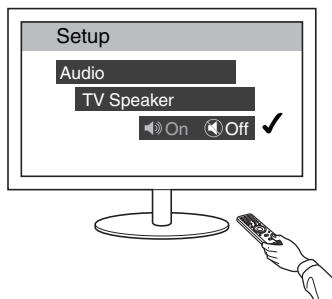

1) Reproducción de HDMI (ARC) - La mejor opción

Si el televisor está equipado con un conector HDMI ARC (Audio Return Channel), conéctelo a una de las entradas HDMI del HEOS HomeCinema. Este método ofrece el mejor sonido y otras ventajas varias.

- 1 Conecte su televisor con un conector HDMI para ARC (Audio Return Channel) al conector HDMI OUT (ARC) del HEOS HomeCinema mediante el cable HDMI incluido.**
- 2 Seleccione “TV” en la pestaña Música.**
- 3 Seleccione el nombre del HEOS HomeCinema al que haya conectado el televisor en el paso 1.**
- 4 El sonido de su televisor se podrá reproducir directamente en el HEOS HomeCinema.**

NOTA

- El TV debe ser también compatible con la función ARC. Active la función de control HDMI del TV. Consulte el Manual del usuario del TV para más información.

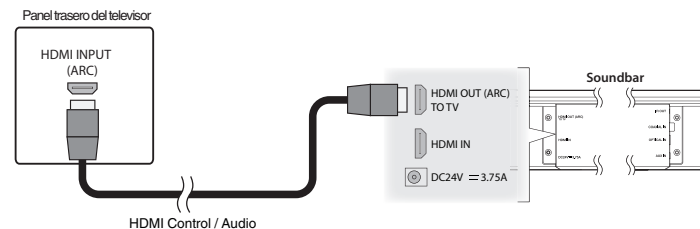

2) Reproducción de HDMI (sin ARC) - Mejor opción

Realice la conexión con un TV que no sea compatible con la función ARC (Audio Return Channel) a través del cable HDMI y del cable de entrada de audio.

- 1 Conecte su televisor con un conector HDMI al conector HDMI OUT (ARC) del HEOS HomeCinema mediante el cable HDMI incluido.
- 2 Conecte su televisor al HEOS HomeCinema utilizando, o bien el cable óptico digital incluido, o un cable digital coaxial (no incluido).
- 3 Seleccione “TV” en la pestaña Música.
- 4 Seleccione el nombre del HEOS HomeCinema al que conectó el televisor en los pasos 1 y 2.
- 5 El sonido de su televisor se podrá reproducir directamente en el HEOS HomeCinema.

NOTA

- El audio del TV no se podrá reproducir en esta unidad si solo está conectada con el cable HDMI.

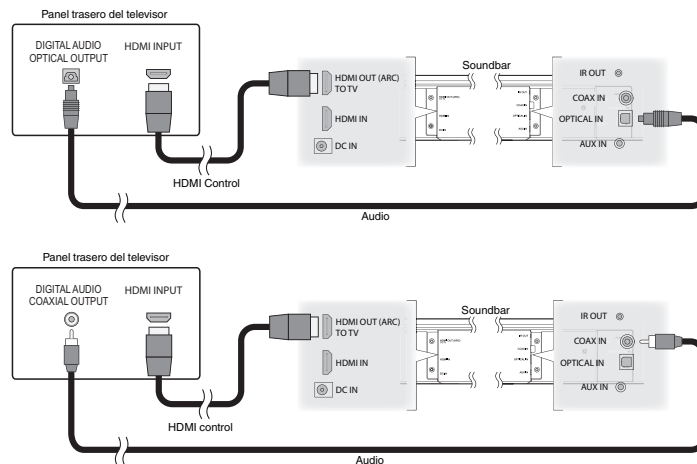

3) Reproducción de la Entrada óptica digital - Buena opción

Una conexión con el televisor a través del cable digital óptico también proporciona un sonido excelente.

- 1** Conecte su televisor con una salida óptica al conector **OPTICAL IN** del HEOS HomeCinema mediante el cable óptico digital incluido.
- 2** Seleccione “TV” en la pestaña Música.
- 3** Seleccione el nombre del HEOS HomeCinema al que haya conectado el televisor en el paso 1.
- 4** El sonido de su televisor se podrá reproducir directamente en el HEOS HomeCinema.

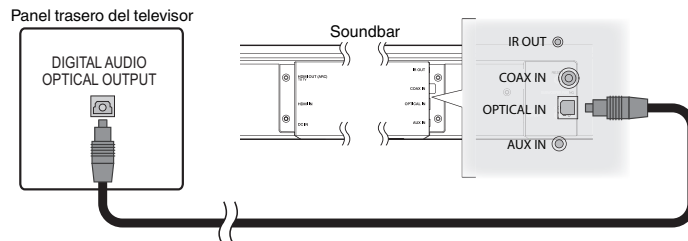

El conector óptico es cuadrado pero tiene una “guía especial” y solo se puede enchufar de una forma, por lo que no trate de enchufarlo a la fuerza.



4) Reproducción de la Entrada coaxial digital - Buena opción

Otra manera de transmitir una señal de audio digital al HEOS HomeCinema.

- 1** Conecte su televisor con una salida óptica al conector COAX IN del HEOS HomeCinema mediante un cable del tipo "RCA" (no incluido).
- 2** Seleccione "TV" en la pestaña Música.
- 3** Seleccione el nombre del HEOS HomeCinema al que haya conectado el televisor en el paso 1.
- 4** El sonido de su televisor se podrá reproducir directamente en el HEOS HomeCinema.

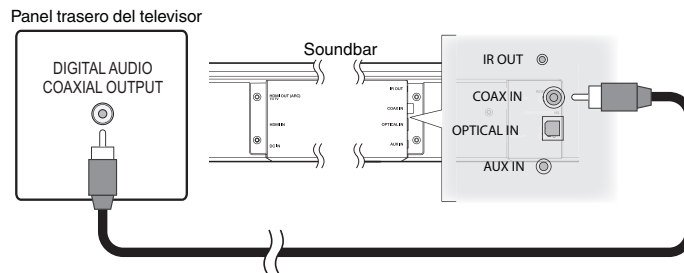

Conexión del HEOS HomeCinema a su equipo HDMI

Conecte un dispositivo HDMI como un reproductor de Blu-ray al terminal HDMI IN de su HEOS HomeCinema.

Panel trasero del televisor

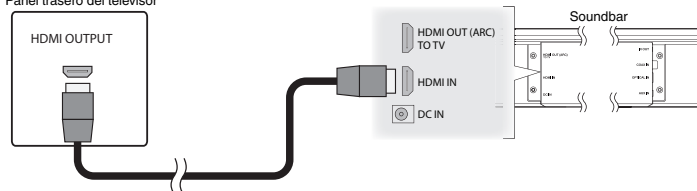

NOTA

- El audio DTS no se puede transmitir desde su televisor a través de una conexión óptica, por lo que se recomienda conectar su reproductor de Blu-ray al terminal HDMI IN del HomeCinema para disfrutar de discos codificados con DTS.

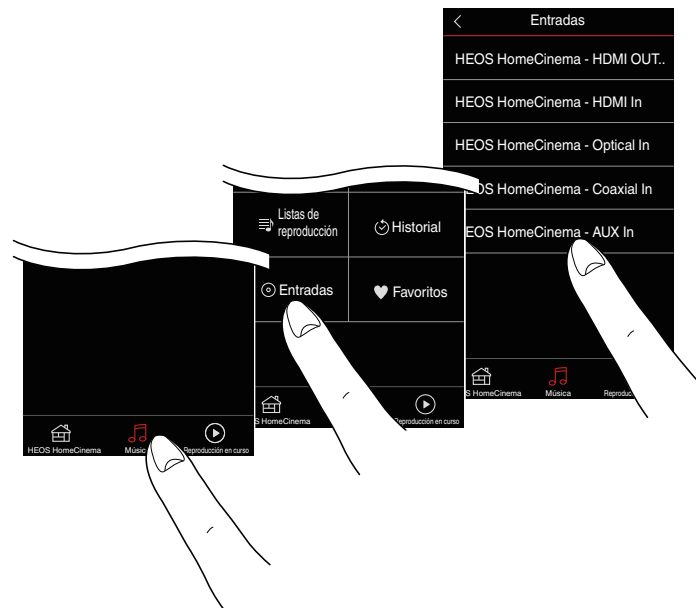

Cómo escuchar el audio del TV

Una vez que haya conectado el HEOS HomeCinema a su TV y configurado la entrada del TV, ya estará listo para disfrutar del sonido de su TV. (🔗 p. 48)

1 Toque la pestaña “Música”.

2 Toque “TV”.

■ Ajuste del sonido de los diálogos

El potenciador del diálogo resalta los sonidos grabados en el centro, como los diálogos de las películas, los presentadores de televisión o los artistas solistas; esta función muy práctica para las emisiones normales.

■ Cómo escuchar el sonido por la noche

El modo de noche mejora la escucha a bajo volumen elevando el volumen de los sonidos más bajos y bajando el volumen de los más altos. Aunque puede utilizar el modo de noche siempre que quiera, para conseguir el máximo realismo dinámico de los programas de televisión, las películas o la música, debería de mantener el modo de noche desactivado.

■ Ajuste del modo de sonido

Puede seleccionar el modo de sonido entre “MOVIE” o “MUSIC”. El modo de película utiliza la capacidad de procesamiento máxima del HEOS HomeCinema para conseguir el sonido “más espectacular posible” en las películas de acción y otros contenidos de gran escala. El modo de música amplía el “escenario de sonido” para ofrecer un sonido más envolvente.

■ Comprobación del estado del audio

Puede comprobar la entrada y el formato de la señal pulsando **i** en el área superior izquierda.

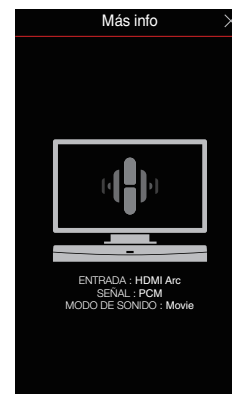

Utilización de su HEOS HomeCinema para escuchar música

Una vez conectado el dispositivo HEOS a la red, y tras instalar la aplicación HEOS en el dispositivo móvil, empezar a disfrutar de su música favorita es muy fácil. Puede escuchar algo diferente en cada dispositivo HEOS o la misma música perfectamente sincronizada en todos los dispositivos. ¡Usted decide!

Selección de una habitación o un altavoz

Si tiene más de un dispositivo HEOS, debe indicar al sistema HEOS cuál de ellos quiere controlar:

- 1** Toque la pestaña “Habitaciones”.
- 2** Seleccione la habitación o el altavoz que desee controlar.
- 3** Seleccione la pestaña “Música” para seleccionar una fuente de música o la pestaña “Reproducción en curso” para controlar aquello que se esté reproduciendo actualmente en la habitación seleccionada.

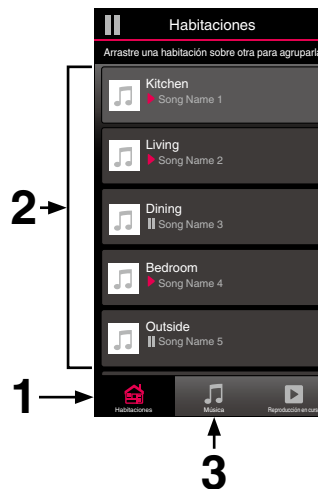

Cómo escuchar la radio

El sistema HEOS incluye el acceso a más de 100.000 emisoras de radio por Internet gratuitas de todos los rincones del mundo a través del servicio de radio TuneIn. Simplemente seleccione el logotipo de TuneIn del menú principal "Música", navegue por las 100.000 emisoras organizadas con esmero por categorías populares y seleccione la emisora que le apetezca escuchar.

NOTA

- Si tiene una cuenta de TuneIn, puede iniciar sesión en el servicio TuneIn en Ajustes – Fuentes de música – TuneIn, y acceder a todas sus emisoras favoritas de TuneIn guardadas en "Mis Favoritos".

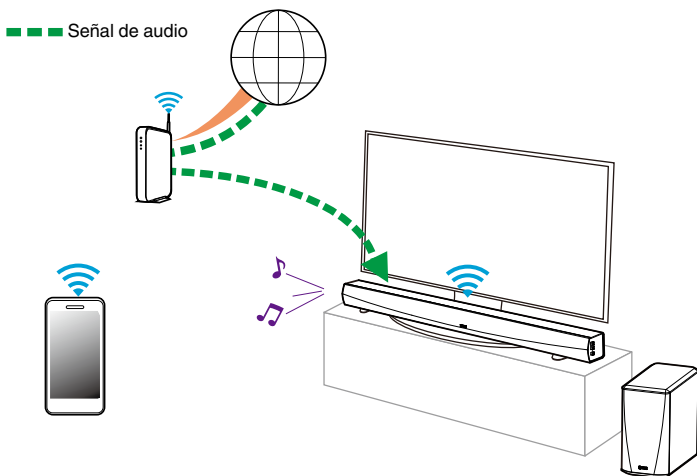

Reproducción de música almacenada en un dispositivo móvil

- 1 Toque la pestaña "Música".
- 2 Seleccione "Este teléfono/iPhone/iPod/iPad".
- 3 Navegue por la música local del teléfono y seleccione algo que quiera reproducir.

■ ■ ■ Señal de audio

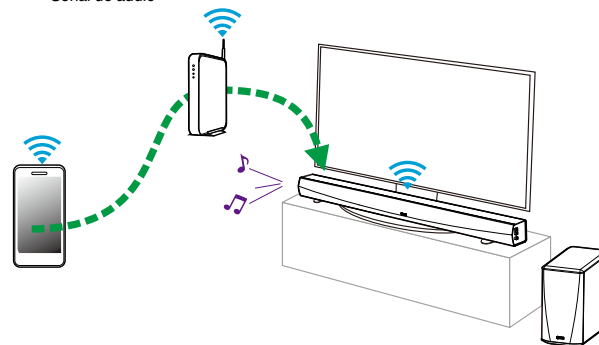

Reproducción de música del PC o un dispositivo de almacenamiento conectado a la red

- 1 Seleccione “Servidores Musicales” en la pestaña “Música”.
- 2 Seleccione el nombre del PC o del servidor NAS (Network Attached Storage) que esté conectado a la red.
- 3 Navegue por la música local del PC o NAS y seleccione algo que quiera reproducir.

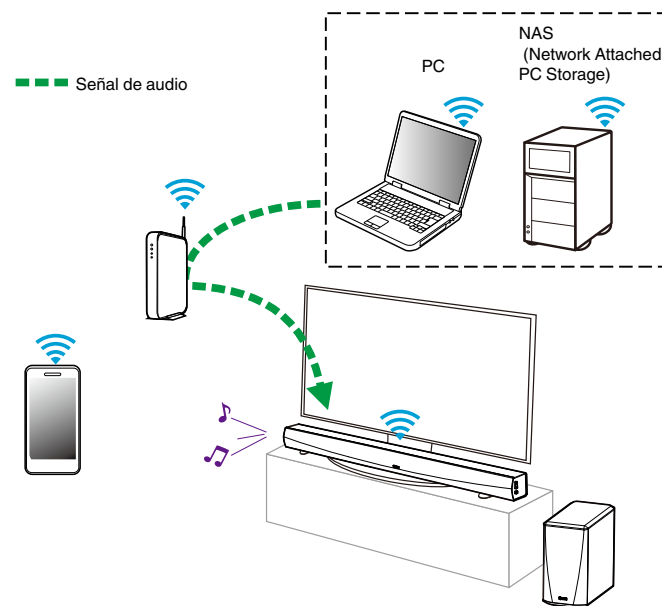

Reproducción de música de un dispositivo USB

- 1** Inserte un dispositivo USB con formato FAT32 en el puerto USB de la parte trasera del altavoz HEOS.
- 2** Seleccione “Música USB” en la pestaña Música.
- 3** Seleccione el nombre de su altavoz HEOS.
- 4** Navegue por la música local del dispositivo USB y seleccione algo que quiera reproducir.

NOTA

- Puede que el nombre de su dispositivo HEOS tarde varios minutos en aparecer en la lista de “Música USB” si tiene almacenados un gran número de archivos en el dispositivo USB.
- No es posible conectar y utilizar un ordenador mediante el puerto USB de esta unidad usando un cable USB.

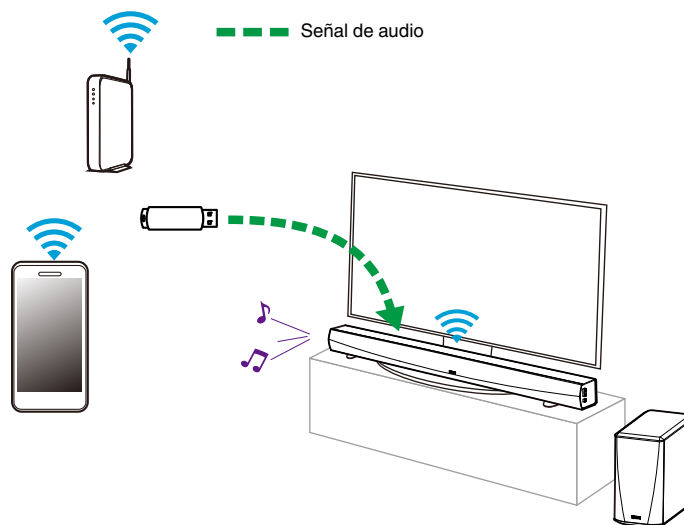

Reproducción de música de la entrada AUX

El sonido del dispositivo de audio puede reproducirse directamente a través del altavoz seleccionado, o puede digitalizarse y enviarse a través de la red a otros altavoces.

- 1 Conecte un dispositivo de audio con una salida de audio estéreo con conector de 3,5 mm a la entrada AUX del altavoz por medio del cable de audio estéreo con conector de 3,5 mm incluido.**

Cuando se conecta un cable de audio estéreo a AUX IN, la fuente cambia automáticamente a Entradas.

NOTA

- Cuando haya un cable conectado a AUX IN, seleccione “Entradas” en la pestaña Música.

- 2 Inicie la reproducción en el dispositivo de audio.**

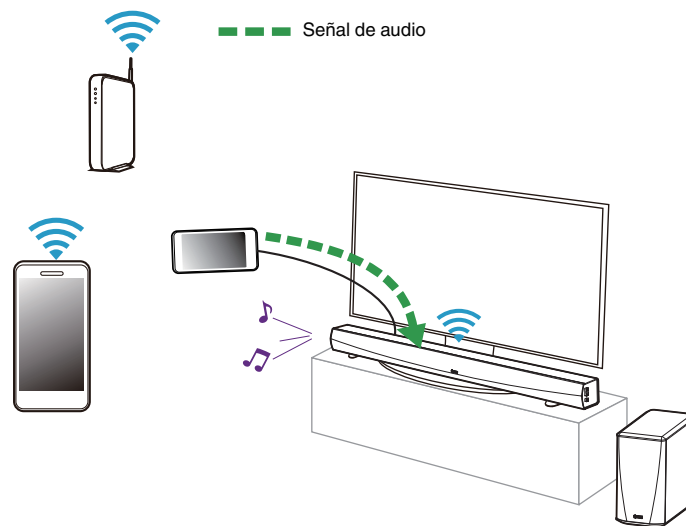

Administración de las entradas AUX

Si conecta componentes de fuente de audio externos a cualquiera de las entradas AUX de sus altavoces HEOS, puede cambiar los nombres de entrada predeterminados para describir la fuente actual u ocultar cualquier entrada que no se vaya a utilizar.

- 1** Seleccione el icono de ajustes  situado en la esquina superior izquierda del menú principal “Música” para ver el menú Settings.
- 2** Seleccione “Fuentes de música”.
- 3** Seleccione “Entradas”.
- 4** Seleccione el altavoz al que vaya a conectar el dispositivo externo de fuente de audio.

■ Cambio del nombre de las entradas AUX

- 1** Seleccione “AUX In”.
- 2** Seleccione “Nombre”.
- 3** Seleccione o introduzca un nuevo nombre que describa la fuente que ha conectado.
- 4** Seleccione el botón de guardar para guardar los cambios.

■ Ocultar una entrada AUX

- 1** Seleccione “AUX In”.
- 2** Establezca “Ocultar entrada” en ON para evitar que esta entrada AUX aparezca bajo la ficha de entradas del menú principal Música.



Administración de su teléfono

Puede ocultar su smartphone o tablet si no es preciso que aparezca en el menú “Fuentes de música”.

- 1** Seleccione el icono de ajustes  situado en la esquina superior izquierda del menú principal “Música” para ver el menú Settings.
- 2** Seleccione “Fuentes de música”.
- 3** Seleccione “Este teléfono/iPhone/iPod/iPad”.
- 4** Cambie “Este teléfono/iPhone/iPod/iPad” a OFF para evitar que el logotipo del servicio aparezca en el menú principal “Música”.



Cuenta HEOS

■ ¿En qué consiste una cuenta de HEOS?

Una cuenta de HEOS es una cuenta maestra o “cadena clave” para administrar todos sus servicios de música HEOS con un solo nombre de usuario y contraseña.

■ ¿Por qué necesito una cuenta de HEOS?

Con la cuenta de HEOS solo tiene que introducir una sola vez el nombre de usuario y la contraseña para iniciar sesión en los servicios de música. Esto le permite utilizar de forma rápida y sencilla varias aplicaciones de controlador en diferentes dispositivos. Simplemente inicie sesión en su cuenta de HEOS en cualquier dispositivo y dispondrá de acceso a todos sus servicios de música asociados, al historial de reproducción y a las listas de reproducción personalizadas, aunque esté en casa de un amigo escuchando música en su sistema HEOS.

■ Registro en una cuenta de HEOS

Se le facilitarán las instrucciones de registro en una cuenta HEOS la primera vez que intente acceder a cualquier servicio de música a través del menú principal “Música” de la aplicación HEOS.

■ Cambiar su cuenta HEOS

- 1 Toque la pestaña “Música”.
- 2 Seleccione el icono de ajustes  situado en la esquina superior izquierda de la pantalla.
- 3 Seleccione “Cuenta HEOS”.
- 4 Cambie su ubicación, cambie su contraseña, elimine su cuenta o cierre la sesión de su cuenta.



Reproducción de servicios de transmisión de música

Un servicio de música es una empresa de música en línea que brinda acceso a enormes colecciones de música a través de suscripciones gratuitas o de pago. En función de la ubicación geográfica donde se encuentre, puede elegir varias opciones. Para obtener más información sobre los servicios disponibles en su zona, visite la página <http://www.HEOSbyDenon.com>

■ Cómo agregar un servicio de música

Una vez haya configurado su cuenta de HEOS, puede agregar servicios de música admitidos a su sistema HEOS con solo tocar el logotipo del servicio de música en la pestaña “Música”.

Siga las instrucciones que aparecen en la pantalla para agregar el nombre de usuario y la contraseña del servicio de música seleccionado. Solamente ha de introducir la información de su cuenta una vez, puesto que el servicio de cuenta de HEOS almacena de forma segura la información de inicio de sesión para que no tenga que introducirla cada vez que desee reproducir música del servicio de música.

Puede que haya servicios de música adicionales en Ajustes – Fuentes de música - Música online.

■ Cambio de los ajustes del servicio de música

- 1 Toque la pestaña “Música”.
- 2 Seleccione el icono de ajustes  situado en la esquina superior izquierda de la pantalla.
- 3 Seleccione “Fuentes de música”.
- 4 Seleccione “Música online”.
- 5 Seleccione el nombre del servicio de música en línea que desee editar.
- 6 Cierre sesión y, a continuación, inicie sesión de nuevo para asociar su nombre de usuario y contraseña con su cuenta de HEOS.
- 7 Seleccione “Ocultar por ahora” para evitar que el logotipo del servicio aparezca en el menú principal “Música”.



Cómo escuchar la misma música en varias habitaciones

El sistema HEOS es un verdadero sistema de audio para varias habitaciones que sincroniza automáticamente la reproducción de audio entre varios dispositivos HEOS, de modo que el audio que procede de diferentes habitaciones está perfectamente sincronizado ¡y siempre tiene un sonido espectacular!

Puede añadir fácilmente hasta 32 dispositivos HEOS al sistema HEOS. Puede reunir o agrupar hasta 16 dispositivos HEOS individuales en un grupo de dispositivos que funcionarán como si fueran un único dispositivo.

■ Agrupación de habitaciones

- 1** Toque la pestaña “Habitaciones”.
- 2** Mantenga el dedo sobre la habitación en la que no se esté reproduciendo música.
- 3** Arrástrelo hasta la habitación en la que se esté reproduciendo música (indicado por el contorno rojo) y levante el dedo.

Las dos habitaciones se agrupan en un solo grupo de dispositivos, y en ambas habitaciones se reproduce la misma música con una sincronización perfecta.



- No se puede agrupar cuando esta unidad está reproduciendo audio del TV o audio de una entrada externa. Active “Agrupar audio del TV” para usar en grupo. (🔗 p. 48)



■ Eliminación de una agrupación de habitaciones

- 1 Toque la pestaña “Habitaciones”.
- 2 Mantenga el dedo sobre la habitación que desee eliminar del grupo.

NOTA

- No puede eliminar la primera habitación en la que comenzó la reproducción de música antes de realizarse la agrupación.

- 3 Arrástrelo hasta fuera del grupo y levante el dedo.

La música deja de reproducirse en la habitación que ha arrastrado fuera del grupo, pero sigue reproduciéndose en el resto de habitaciones.

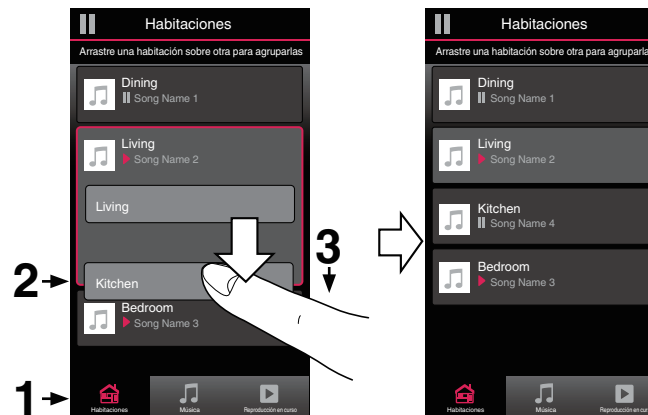

■ Agrupación de todas las habitaciones (modo de fiesta)

Puede agrupar fácilmente 16 habitaciones en modo fiesta utilizando un gesto de “pellizcar” la pantalla.

- 1 Toque la pestaña “Habitaciones”.**
- 2 Coloque los dos dedos en la pantalla sobre la lista de habitaciones.**
- 3 Acerque rápidamente los dos dedos hasta que estén juntos y levántelos.**

Todas las habitaciones se agrupan y comienza en todas ellas la reproducción de la misma música en perfecta sincronía.



■ Eliminación de la agrupación de todas las habitaciones

Puede eliminar fácilmente la agrupación de todas las habitaciones y salir del modo de fiesta mediante un gesto de “alejar” los dedos.

- 1 Toque la pestaña “Habitaciones”.**
- 2 Coloque los dos dedos juntos en la pantalla sobre la lista de habitaciones.**
- 3 Aleje rápidamente los dos dedos hasta que se separen entre sí y levántelos.**

La agrupación de todas las habitaciones queda eliminada y la música deja de reproducirse en todas las habitaciones (excepto en la habitación “principal” original en la que se estaba reproduciendo la música antes de agrupar las habitaciones).



Uso de la cola de reproducción

HEOS utiliza una “Cola” de reproducción en curso para ordenar la música que desee escuchar. Puede seleccionar la música de cualquier fuente de música local o en línea (siempre que no se traten de transmisiones del tipo de “radio” o “emisora” preprogramada). Esta función es similar al funcionamiento de una gramola. Seleccione un contenido para reproducir (una canción, un álbum, una lista de reproducción o, incluso, toda su colección de música) y agréguelo a la “Cola”. Cuando seleccione el elemento que desee reproducir, se le preguntará cómo quiere poner la música en cola.

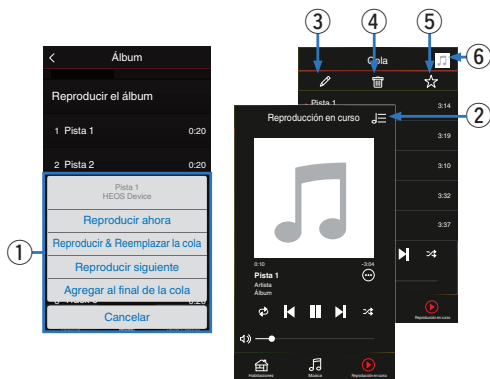

1 Menú de cola

Cuando selecciona una pista para reproducir se le preguntará cómo desea que su música sea colocada en la cola.

2 Icono de cola

3 Icono de lápiz

4 Icono de eliminación

5 Icono de almacenamiento

6 Cubierta o el icono HEOS

Puede volver a la pantalla Cola de reproducción en curso tocando la parte superior derecha de la cubierta del icono HEOS.

■ Reproducir ahora

El elemento se inserta en la cola después de la pista que se está reproduciendo y el elemento seleccionado se reproduce de inmediato.

■ Reproducir & Reemplazar la cola

Se elimina la cola y el elemento seleccionado se reproduce de inmediato.

■ Reproducir siguiente

El elemento se inserta en la cola después de la canción actual y se reproduce cuando termina la reproducción de la canción actual.



■ Agregar al final de la cola

El elemento se agrega al final de la cola.





Reorganización de la cola de reproducción

Una vez que las canciones se hayan puesto en cola, es posible que quiera reorganizar el orden o eliminar algunas canciones:

- 1** Toque la pestaña “Reproducción en curso”.
- 2** Toque el icono de cola  situado en la esquina superior derecha de la pantalla.
- 3** Toque el icono de lápiz  para acceder al modo de edición.
- 4** Para reorganizar el orden de la cola, arrastre el icono de lista  (situado en el lado derecho de cada fila de pista) hacia arriba o abajo.

Eliminación de canciones de la cola de reproducción



Puede eliminar canciones una a una de la cola de reproducción:

- 1** Toque la pestaña “Reproducción en curso”.
- 2** Toque el icono de cola  situado en la esquina superior derecha de la pantalla.
- 3** Toque el icono de lápiz  para acceder al modo de edición.
- 4** Toque las pistas que desee eliminar.
- 5** Toque el icono de eliminación  para eliminar todas las pistas seleccionadas de la cola de reproducción.





Eliminación de todas las canciones de la cola de reproducción

Puede eliminar todas las canciones de la cola de reproducción:

- 1 Toque la pestaña “Reproducción en curso”.**
- 2 Toque el icono de cola  situado en la esquina superior derecha de la pantalla.**
- 3 Pulse el icono Borrar  para confirmar que desea eliminar todas las canciones de la cola.**



Almacenamiento de listas de reproducción

Puede guardar la cola de reproducción como lista de reproducción de HEOS y recuperarla posteriormente. La nueva lista de reproducción estará disponible a través del botón Playlists en la pestaña “Música” en cada aplicación de controlador que se conecte a su sistema HEOS.

- 1 Toque la pestaña “Reproducción en curso”.**
- 2 Toque el icono de cola  situado en la esquina superior derecha de la pantalla.**
- 3 Toque el icono de guardar .**
- 4 Introduzca un nombre para la lista de reproducción y toque el icono de guardar .**

Realización de las funciones de repetición y reproducción de forma aleatoria

Los controles de reproducción pueden verse en la pantalla “Reproducción en curso”.

- 1 Toque la pestaña “Reproducción en curso”.**
- 2 Toque la cubierta para mostrar los controles de repetición  y reproducción aleatoria .**



Uso de los favoritos

HEOS utiliza un “Favoritos HEOS” para alinear la emisora que desea que comience a reproducirse rápidamente de las emisoras favoritas. La emisora puede ser seleccionada desde fuentes de música en línea tales como transmisiones del tipo “Radio” o “Emisora”. “Favoritos HEOS” mostrará una lista de las emisoras de varios servicios.

■ Agregando a Favoritos HEOS

El elemento se inserta en la cola después de la pista que se está reproduciendo y el elemento seleccionado se reproduce de inmediato.



Seleccione una emisora de una fuente de música en línea. Cuando se muestre la pantalla de menú de acción seleccione “Agregar la emisora a Favoritos HEOS”.

NOTA

- Esto también se puede hacer seleccionando “Agregar la emisora a Favoritos HEOS” desde el menú de emisora de la emisora que se esté reproduciendo.

■ Eliminar una emisora de los favoritos de HEOS

El elemento se inserta en la cola después de la pista que se está reproduciendo y el elemento seleccionado se reproduce de inmediato.

- 1 Toque la pestaña “Música”.
- 2 Seleccione “Favoritos”.
- 3 Toque el icono de lápiz  para acceder al modo de edición.
- 4 Toque el icono de eliminar  de la emisora que desea eliminar.
- 5 Toque el icono “Eliminar” de la emisora que desea eliminar.



Configuración de los ajustes del altavoz

Puede configurar ajustes específicos de cada HEOS HomeCinema del sistema:

- 1** Seleccione el icono de ajustes  situado en la esquina superior izquierda del menú principal “Música” para ver el menú Settings.
- 2** Seleccione “Mis dispositivos” para visualizar una lista de sus dispositivos HEOS.
- 3** Seleccione el HEOS HomeCinema que desee ajustar.

Cambiar el nombre

- 1** Seleccione “Nombre”.
- 2** Seleccione o introduzca un nombre nuevo para el HEOS HomeCinema.
- 3** Toque el icono de  para guardar los cambios.

Cambio de la conexión de red inalámbrica

- 1** Seleccione “Red”.
- 2** Se muestra una lista con las redes inalámbricas a las que puede acceder el HEOS HomeCinema.
- 3** Seleccione la red a la que desee conectar el HEOS HomeCinema.
- 4** Espere mientras cambia la conexión de red del HEOS HomeCinema.

NOTA

- Cuando el altavoz se conecta a una red Ethernet con cable, se selecciona automáticamente la conexión con cable. Para volver a utilizar una red inalámbrica, debe desconectar el cable Ethernet de la parte trasera del HEOS HomeCinema.



Cambiar el nivel del ecualizador y del subwoofer

- 1 Seleccione “Ecuilizador”.
- 2 Ajuste el nivel de Agudos, Graves o Subwoofer hacia arriba o abajo.
 - Seleccione el botón Reiniciar para restablecer la configuración predeterminada.

Ajuste de la calidad de audio

Selecciona la opción de transcodificación para la retransmisión de audio desde un dispositivo HEOS a otro dispositivo HEOS (o grupo de dispositivos) a través de la red.

Cuando se ajusta en “Normal”, las fuentes de audio con alta velocidad de bits originadas en el primer dispositivo (como por ejemplo entrada AUX, WAV, FLAC y PCM) se transcodificarán para garantizar un mayor nivel de fiabilidad en el flujo de audio.

- 1 Seleccione “Calidad”.
- 2 Seleccione Normal (predeterminado) o Alto.



- Si ha seleccionado Alto y ocurren cortes de audio durante la transmisión de fuentes de un dispositivo a otros dispositivos, seleccione Normal (predeterminado).
- Este ajuste no afecta a la entrada AUX cuando esta se reproduce en solitario en el dispositivo conectado (no hay otros dispositivos agrupados a ella), en tal caso la calidad de la fuente original y la velocidad de bits se conservarán y no se producirá un retardo inherente.



Cambiar la conexión del TV

El "Asistente de configuración" se puede volver a ejecutar cuando se cambie la conexión del TV.

- 1 Seleccione "Asistente configuración".
- 2 Encienda el TV.
- 3 Seleccione la entrada que desee utilizar para conectar el TV.

Ajuste de la luminosidad de la luz de estado

- 1 Seleccione "Led indicador estado".
- 2 Ajuste una mayor o menor luminosidad o coloque el deslizador en la posición Apagado para desactivar completamente la luz de estado.

Configurar la entrada del TV y la reproducción automática

- 1 Seleccione "Entrada TV".
- 2 Seleccione "Entrada por defecto".
- 3 Seleccione la nueva entrada predeterminada.
 - Reproducción automática

Cuando la opción Reproducción automática está activada, el HomeCinema se cambia a la entrada predeterminada como fuente de audio. Si se interrumpe la reproducción de transmisión de música.

Agrupar sonido del TV

Establezca cuando desee reproducir audio del TV o audio de entrada externa de esta unidad a través de un dispositivo HEOS diferente.

- 1 Seleccione "Agrupar sonido de TV".
 - Activar
Activa agrupar.
 - Retardo de audio
Establece el retardo para el audio.

NOTA



- El audio puede cortarse si la cantidad de retardo es demasiado corta. Aumente la cantidad de retardo si el audio se corta.

Control del HEOS HomeCinema

HEOS HomeCinema se puede operar mediante el mando a distancia del TV.

1 Seleccione “Mando a Distancia”.

La configuración a continuación no es necesaria si el control por HDMI del dispositivo está activado. (En este caso se mostrará una marca de verificación junto a “HDMI CEC”)

2 Seleccione “Control por infrarrojos”.

3 Seleccione un comando del HEOS HomeCinema que quiera que sea controlado por su mando a distancia.



Ajustes avanzados

Precaución

- Si cambia estos ajustes, es posible que el HEOS HomeCinema se desconecte de la red y no se pueda utilizar más su HEOS HomeCinema. No utilice estas funciones a menos que tenga conocimientos sobre cómo realizar ajustes avanzados en el HEOS HomeCinema.

■ Ajustes de red

- 1** Seleccione “Configuración avanzada”.
- 2** Seleccione la pestaña “NETWORK SETTINGS”.
- 3** Desplácese hacia abajo para ver todas las opciones de
 - a. Network Interface (Ethernet or Wireless)
 - b. Wireless Settings
 - c. IP Address Settings (Automatic or Manual)
 - d. Wireless Power Saving
- 4** Seleccione Save Settings para aplicar la nueva configuración, o Cancel Changes para restaurar la configuración anterior.

■ Acerca del ahorro de energía en modo inalámbrico

La función de ahorro de energía en modo inalámbrico ahorra energía desactivando la radio inalámbrica integrada en el dispositivo HEOS cuando el dispositivo se encuentra conectado a una red Ethernet. Si desconecta el cable Ethernet del dispositivo HEOS, se desactivará automáticamente el ahorro de energía en modo inalámbrico y se encenderá la radio para que la red inalámbrica pueda detectar el dispositivo HEOS.

NOTA

- Si la función de ahorro de energía en modo inalámbrico está activada, la alimentación de Wi-Fi se activará temporalmente cuando acceda a la pantalla Mis dispositivos - Red, en la aplicación HEOS o cuando se pulse el botón Conectar en el dispositivo.



■ Actualización de firmware

- 1 Seleccione “Configuración avanzada”.
- 2 Seleccione la pestaña “FIRMWARE UPDATE”.

Update status

Compruebe manualmente si hay una actualización de firmware.

Allow updates

ON
(predeterminado): Permite actualizaciones

OFF: No permite actualizaciones

- 3 Seleccione **Save Settings** para aplicar la nueva configuración, o **Cancel Changes** para restaurar la configuración anterior.

■ Acerca de

Consulta de los datos técnicos acerca del dispositivo HEOS.

- 1 Seleccione “Configuración avanzada”.
- 2 Seleccione la pestaña “ABOUT”.
- 3 Desplácese hacia abajo para consultar la información acerca de los siguientes elementos del altavoz
 - a. Hardware
 - b. Software
 - c. Device



Actualización del sistema

HEOS tiene la capacidad de añadir mejoras y funcionalidad actualizada a través de su conexión a Internet de alta velocidad. Siga las instrucciones de la pantalla para actualizar el dispositivo HEOS y/o su aplicación de controlador.

- 1** Seleccione el icono de ajustes  situado en la esquina superior izquierda del menú principal “Música” para ver el menú Settings.
- 2** Seleccione “Actualización de software”.

Buscar actualizaciones

Siga las instrucciones que aparecen en pantalla para instalar cualquier actualización que haya disponible para su sistema HEOS.

Actualización automática

ON (predeterminado):	Las actualizaciones válidas se realizan de forma automática.
OFF:	Recibirá una notificación de las actualizaciones válidas en la aplicación HEOS.



Funciones avanzadas

Existen unas cuantas funciones avanzadas del sistema HEOS que tal vez desee explorar una vez que se familiarice con las operaciones básicas. Puede acceder a las funciones avanzadas del sistema HEOS si sigue los pasos siguientes:

- 1 Seleccione el icono de ajustes  situado en la esquina superior izquierda del menú principal “Música” para ver el menú Settings.**
- 2 Seleccione “Configuración avanzada” para ver una lista con las opciones disponibles.**

Intercambio de música de un dispositivo móvil

La aplicación HEOS cuenta con una función denominada “Uso compartido de música” que permite compartir la música local almacenada en su dispositivo móvil con otros usuarios de la aplicación HEOS en su red local. Para activar esta función, seleccione “Uso compartido de música” y ajústela como “EN”.

El nombre del dispositivo del que comparte contenido aparece como un servidor de música, con lo que se permite a otras aplicaciones de controlador de HEOS navegar por la música del dispositivo y reproducirla.

Rendimiento inalámbrico

Puede comprobar el estado de conexión inalámbrica de su dispositivo HEOS.

Calidad

Excelente / Buena / Deficiente

NOTA

- Si el nivel de calidad de su dispositivo HEOS es “Deficiente”, asegúrese de que sus dispositivos HEOS no estén ubicados cerca de otros dispositivos electrónicos que puedan interferir con su conectividad inalámbrica (como hornos microondas, teléfonos inalámbricos, TV, etc...)

Señal

Excelente / Buena / Deficiente

NOTA

- Si el nivel de señal de su dispositivo HEOS es “Deficiente”, asegúrese de que sus dispositivos HEOS se encuentren dentro del alcance de su red inalámbrica.



Enviar diagnósticos

Si está experimentando problemas con su red o sistema HEOS, puede que el personal de asistencia técnica de Denon le indique que seleccione esta opción. Esta función enviará automáticamente al departamento de asistencia técnica de Denon información de diagnóstico sobre su sistema HEOS.

NOTA

- No se envía ninguna información personal y nunca se compartirá esta información con nadie.

Restablecimiento de la aplicación de controlador

Esta función permite restablecer la aplicación de control a como estaba originalmente cuando se instaló por primera vez en el dispositivo móvil sin que tenga que eliminarla, descargarla de nuevo de la tienda de aplicaciones y volver a instalarla.

Emparejamiento de la barra de sonido y el subwoofer

El subwoofer y la barra de sonido vienen emparejados de fábrica. No obstante si se interrumpe la comunicación, siga este procedimiento.

- 1 Pulse el botón “PAIR” en el subwoofer hasta que el LED de estado parpadee en azul.**
La barra de sonido se encenderá.
- 2 Pulse el botón “PAIR” situado en la parte trasera de la barra de sonido.**
El LED de estado del subwoofer se iluminará en rojo fijo.

LED de estado

LED ámbar: El subwoofer no está emparejado a la barra de sonido.

LED azul: El subwoofer está emparejado a la barra de sonido. Su sistema está preparado.



Gestión de alimentación

Modos de alimentación

■ Modo de inicio rápido

El dispositivo HEOS entra automáticamente en "Quick Start Mode" (Modo de inicio rápido) con el objetivo de ahorrar energía en los siguientes casos.

El LED de estado se atenúa cuando el modo cambia a Modo de inicio rápido.

□ Ethernet

Tras permanecer inactivo y sin acceso a la red durante un período de unos 20 minutos después de reproducir música a través de Ethernet.

□ Wi-Fi

Tras permanecer inactivo y sin acceso a la red durante un período de unos 20 minutos después de reproducir música a través de Wi-Fi.

□ USB

Tras permanecer inactivo y sin acceso a la red durante un período de unos 20 minutos después de reproducir música a través de un dispositivo de memoria USB.

□ AUX IN

Tras permanecer inactivo durante un período de unos 20 minutos después de que el cable AUX se desconecte.

□ OPT IN

Tras permanecer inactivo durante un período de unos 20 minutos después de que el dispositivo óptico entre en modo de espera.

□ COAX IN

Tras permanecer inactivo durante un período de unos 20 minutos después de que el dispositivo coaxial entre en modo de espera.

□ HDMI IN

Reproduzca el dispositivo HDMI, como un reproductor de Blu-ray, conectado a esta unidad. Alrededor de 20 minutos después, el dispositivo HDMI y el TV entran en modo de espera.

□ HDMI OUT (ARC)

Conecte esta unidad a un TV compatible con ARC mediante un cable HDMI y ponga en funcionamiento el TV. Alrededor de 20 minutos después, el TV entra en modo de espera.



■ Modo de espera completo

El dispositivo también puede entrar en “Modo de espera completo” automáticamente siempre que se elimina la conexión de red inalámbrica o con cable durante más de 60 minutos en el “modo de inicio rápido”.

El LED del panel delantero se apagará durante Modo de espera completo. Para “activar” un HEOS HomeCinema desde el Modo de espera completo,

- Pulse los botones de volumen o silencio.
- Envíe una señal de audio a Optical/Coaxial.
- Comando CEC (Consumer Electronics Control) sobre HDMI/ARC
- Pulse el botón de su mando a distancia que programó en el HEOS HomeCinema con las instrucciones de la sección “Control del HEOS HomeCinema”.

NOTA

- Puede que se tarde hasta 40 segundos en activar el HEOS HomeCinema desde el modo de espera completo.



- Además, pulse el botón de silencio durante 3 segundos y el dispositivo entrará en el modo de espera completo.

■ Apagado

Para apagar completamente el dispositivo, debe quitar la clavija de la fuente de alimentación de la toma de corriente.



Resolución de problemas básicos

No se escucha el sonido

Solución	Consulte la página
<ul style="list-style-type: none"> ¿Ha subido el volumen del HEOS HomeCinema? (No se ría, también nos pasa a nosotros a veces) ¿Se ha silenciado el HEOS HomeCinema? (Si es así, el LED delantero parpadeará lentamente.) ¿Es la fuente de audio un televisor con volumen controlado o una salida de decodificador de cable/satélite? Si es así, debe subir el volumen del televisor o del decodificador de cable/satélite para que envíe un nivel de señal adecuado al HEOS HomeCinema. (Por esa razón, es mejor elegir salidas con niveles de volumen fijos siempre que sea posible; algunos televisores tienen salidas físicas independientes, otros utilizan ajustes del menú en pantalla para ello.) Compruebe las conexiones; recuerde que el HEOS HomeCinema da prioridad automática a múltiples señales de entrada, la selección de HDMI, óptica-digital, coaxial-digital y mini conector analógico, en este orden. Verifique que el televisor envía la señal de audio a la salida apropiada; puede que haya un menú en los ajustes del TV que le ayude a hacerlo. 	- - - -

No se escucha el sonido del subwoofer, el sonido se interrumpe o se produce ruido

Solución	Consulte la página
<ul style="list-style-type: none"> Compruebe que el LED de estado está iluminado en azul en el subwoofer. Si el LED de estado se ilumina en ámbar, desconecte la unidad de la toma de corriente de pared y vuelva a conectarla o pruebe a emparejarla de nuevo. Si hay un obstáculo entre la barra de sonido y el subwoofer, retírelo o acerque el subwoofer a la barra de sonido. 	<u>54</u> -



El sonido del HEOS HomeCinema suena distorsionado

Solución	Consulte la página
<ul style="list-style-type: none"> • Si la fuente de señal es una salida controlada por volumen, bájela un par de pasos del máximo. • Compruebe la fuente de señal para asegurarse de que la distorsión no se origina desde el dispositivo. • Si el volumen del HEOS HomeCinema está establecido al máximo bájelo unos pasos. 	-

Tengo problemas para programar en el HEOS HomeCinema los comandos del mando a distancia

Solución	Consulte la página
<p>Recuerde que, aunque se pueden programar en el HEOS HomeCinema casi todos los comandos de mando a distancia IR (infrarrojo), hay algunos formatos de código no muy comunes que no se pueden programar.</p>	-

El volumen de los altavoces del televisor sube de vez en cuando

Solución	Consulte la página
<p>Desactive los altavoces del televisor (normalmente a través de una opción del menú de configuración, aunque algunos televisores cuentan con un interruptor en el panel trasero). Si no fuera posible, es probable que el televisor responda a los comandos de volumen de forma más rápida que el HEOS HomeCinema cuando se mantiene pulsado el botón; en este caso excepcional utilice el panel frontal del HEOS HomeCinema o el mando a distancia suministrado para subir el volumen del HEOS HomeCinema.</p>	-



Mi altavoz HEOS no se conecta a mi red mediante el cable de audio

Solución	Consulte la página
<ul style="list-style-type: none">• Asegúrese de que su dispositivo móvil está conectado a su red inalámbrica antes de configurar su altavoz.• Alternativamente, puede conectar el altavoz a su router de red utilizando el cable Ethernet incluido. Una vez que se conecta mediante Ethernet, la aplicación HEOS deberá reconocer el altavoz y puede moverse manualmente a su red inalámbrica utilizando Settings/My Devices/Device_Name/Advanced/Network Settings.	<p><u>19</u></p> <p><u>20</u></p>



A veces la música se corta o se retrasa

Solución	Consulte la página
<ul style="list-style-type: none">• Asegúrese de que su conexión a Internet funciona correctamente. Si está compartiendo su red con otros usuarios o dispositivos, estos podrían estar usando la mayor parte de su ancho de banda (especialmente si están reproduciendo vídeos en tiempo real).	<u>6</u>
<ul style="list-style-type: none">• Asegúrese de que sus altavoces están dentro del rango de su red inalámbrica.	<u>53</u>
<ul style="list-style-type: none">• Asegúrese de que sus altavoces no están situados cerca de otros dispositivos electrónicos que podrían interferir con la conectividad inalámbrica (como, por ejemplo, los hornos de microondas, teléfonos inalámbricos, TV, etc.).	<u>53</u>



Escucho un retardo al utilizar la entrada externa con mi TV

Solución	Consulte la página
<ul style="list-style-type: none">• Si se está conectando la entrada externa con un decodificador de televisión por cable o satélite para disfrutar del audio del TV a través de múltiples dispositivos HEOS, es posible que escuche un retraso entre la imagen y el audio. Esto se debe a que el sistema HEOS debe almacenar el audio antes de enviarlo a los dispositivos HEOS de forma que llegue a todos los dispositivos al mismo tiempo.• Podrá evitar este retardo escuchando únicamente el dispositivo que está directamente conectado al decodificador.	- -



Conexión a una red WPS

Solución	Consulte la página
<p>Si su router inalámbrico admite WPS (Wi-Fi Protected Setup™), su altavoz inalámbrico HEOS puede conectarse opcionalmente a su red utilizando el método “Pulsar Botón” siguiendo el procedimiento que se describe a continuación:</p> <p>Wi-Fi Protected Setup™ es una marca comercial de Wi-Fi Alliance.</p> <ol style="list-style-type: none"> 1. Pulse el botón WPS en su enrutador. 2. Dentro de un lapso de tiempo de 2 minutos, pulse rápidamente el botón Conectar 3 veces (con menos de 2 segundos de separación entre cada pulsación). 3. El LED en la parte delantera del altavoz parpadeará en verde durante varios segundos mientras se conecta al router WPS. 4. Cuando se completa la conexión, el LED en la parte delantera del altavoz cambiará a azul estable. 	6

Restaurar su altavoz

Solución	Consulte la página
<p>Si restaura su altavoz se borrará la configuración de red inalámbrica, los ajustes de EQ y el nombre pero se conservará el software actual. Deberá utilizar Settings - Add Speaker para reconectar el altavoz a su red doméstica antes de que pueda usarse. Para restablecer su altavoz, introduzca suavemente un pequeño clip en el orificio del botón de restauración en la parte posterior del altavoz y manténgalo presionado hasta que la parte delantera del LED empiece a parpadear en color ámbar.</p>	-



Restauración del Altavoz a los valores predeterminados de fábrica

Solución	Consulte la página
<p>Restaurar el dispositivo HEOS a sus valores predeterminados de fábrica eliminará todos los ajustes y restaurará el software original que se instaló en la fábrica.</p> <p>Precaución</p> <ul style="list-style-type: none"> • ¡Todos los ajustes se borrarán y es probable que el software sea degradado! <p>Para restaurar su dispositivo HEOS a los valores predeterminados de fábrica, desenchufe el cable de alimentación de la parte posterior del dispositivo HEOS. Inserte un pequeño clip en el orificio del botón RESET en la parte posterior del dispositivo HEOS, vuelva a conectar el cable de alimentación, y manténgalo presionado hasta que el LED delantero empiece a parpadear en ámbar.</p>	<p align="center">-</p>

* Para obtener más información, por favor, visite <http://www.HEOSbyDenon.com>

HEOS HomeCinema tarda un tiempo en encenderse

Solución	Consulte la página
<p>En el caso de que el HEOS HomeCinema se encuentre en el modo de espera COMPLETO, puede que tarde unos 40 segundos en encenderse.</p>	<p align="center">-</p>



Datos de contacto de Denon

Solo para Estados Unidos y Canadá:

Si necesita asistencia para su producto HEOS, póngase en contacto con HEOS mediante los servicios de ayuda al cliente Denon de a continuación:

Página web: www.HEOSbyDenon.com/Support

Email: Support@HEOSbyDenon.com

Chat en vivo: www.HEOSbyDenon.com/LiveChat

Teléfono: Gratis (855) 499 2820

(L-V de 10:00 AM a 10:00 PM EST / Sáb. de 12:00 PM a 8:00 PM EST)

Para la otra región:



Si necesita más ayuda para solucionar problemas, póngase en contacto con el servicio de atención al cliente de Denon en su zona o visite la página

<http://www.HEOSbyDenon.com>





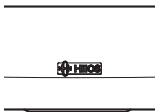
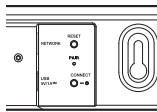
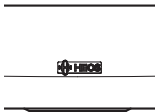
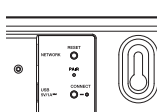
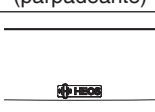
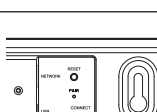

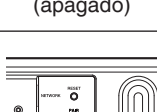
Cuadro de LED de estado

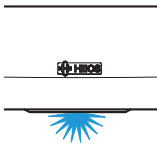
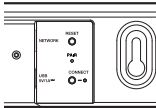

Barra de sonido

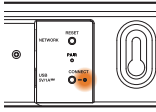
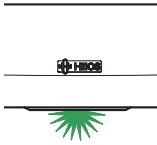
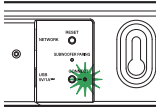
Operación del dispositivo	Descripción	Acción del LED delantero	Acción del LED trasero
Apagado	No hay alimentación de CA o el sistema está en modo de espera completo	 (apagado)	 (apagado)
Conectado	Iniciándose	 (parpadeante)	 (apagado)
Encendido	Preparado-configurado y conectado a la red	 (fijo)	 (apagado)
Encendido	Sin conexión a la red	 (fijo)	 (fijo)

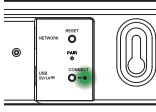

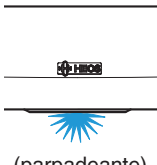
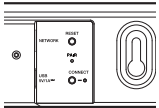

Operación del dispositivo	Descripción	Acción del LED delantero	Acción del LED trasero
Cambio de red	Conectándose a la red	 <p>(parpadeante)</p>	 <p>(apagado)</p>
Configuración	Sin conexión	 <p>(fijo)</p>	 <p>(fijo)</p>
	Se ha pulsado el botón de conexión	 <p>(parpadeante)</p>	 <p>(parpadeante)</p>
	El cable de conexión está correctamente	 <p>(fijo)</p>	 <p>(fijo)</p>

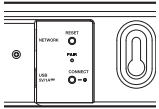
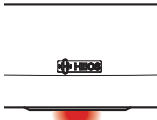
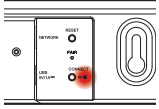
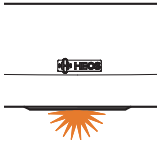
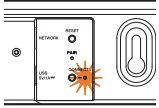



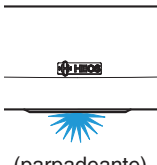
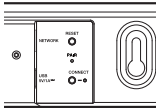

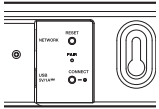
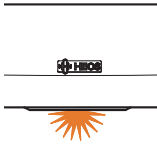
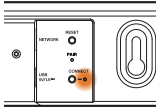
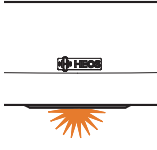
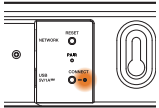

Operación del dispositivo	Descripción	Acción del LED delantero	Acción del LED trasero
	Conectándose a la red	 (parpadeante)	 (apagado)
	Configurado y conectado a la red	 (fijo)	 (apagado)
	Error	 (fijo)	 (fijo)
Actualización	Actualizándose	 (parpadeante)	 (parpadeante)

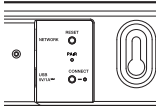

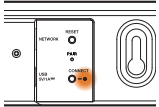

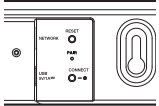
Operación del dispositivo	Descripción	Acción del LED delantero	Acción del LED trasero
	Reiniciándose	 <p>(parpadeante)</p>	 <p>(apagado)</p>
	Preparado-configurado y conectado a la red	 <p>(fijo)</p>	 <p>(apagado)</p>
Restablecimiento	Restablecimiento parcial: se borra la configuración del usuario	 <p>(parpadeo rápido)</p>	 <p>(fijo)</p>
	Restablecimiento completo: restablecimiento a los valores de fábrica	 <p>(parpadeante)</p>	 <p>(fijo)</p>

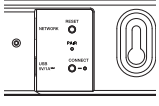

Operación del dispositivo	Descripción	Acción del LED delantero	Acción del LED trasero
	Reiniciándose	 (parpadeante)	 (apagado)
	Preparado-no configurado	 (fijo)	 (fijo)
Errores	Error de firmware	 (parpadeo lento; SIN atenuación)	 (apagado)
	Error de hardware	 (parpadeo rápido)	 (apagado)

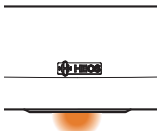
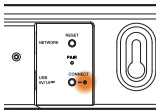
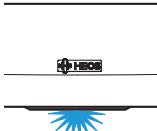
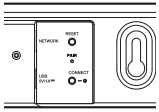
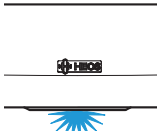
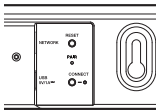

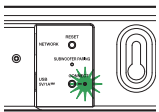

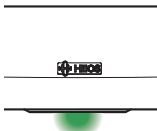
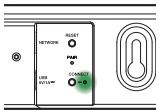
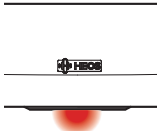
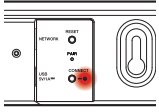
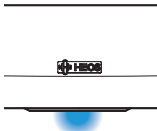
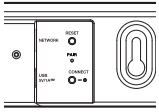
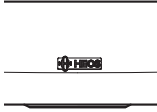
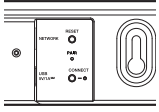

Operación del dispositivo	Descripción	Acción del LED delantero	Acción del LED trasero
	Error de red	 (fijo)	 (fijo)
Cambio de volumen		 (parpadeo rápido)	 (apagado)
Silencio		 (parpadeo lento)	 (apagado)
WPS	Hay una sesión de WPS activa	 (parpadeo rápido)	 (parpadeo rápido)



Operación del dispositivo	Descripción	Acción del LED delantero	Acción del LED trasero
	WPS conectada	 (fijo durante 3 segundos)	 (fijo)
	Tiempo de espera de WPS agotado	 (fijo durante 3 segundos)	 (fijo)
Gestión de alimentación	Modo de inicio rápido	 (fijo atenuado)	 (apagado)
	Modo de espera completo	 (apagado)	 (apagado)

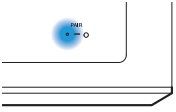

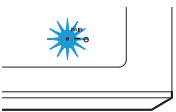
Subwoofer

Operación del dispositivo	Descripción	Acción del LED trasero
Emparejamiento del subwoofer	Emparejado	  (fijo)
	Emparejando	  (parpadeante)
	Sin emparejar	  (fijo)



Codecs y tipos de archivo compatibles

Frecuencia	Velocidad de muestreo	Extensión de archivo	Códec	Velocidad de bits
32 kHz 44,1 kHz 48 kHz	16 bits	wav	PCM	---
32 kHz 44,1 kHz 48 kHz	16 bits	mp3	MPEG-1 Audio Layer 3 CBR/VBR	32 – 320 kbps
32 kHz 44,1 kHz 48 kHz	16 bits	m4a aac	AAC-LC	48 – 320 kbps
32 kHz 44,1 kHz 48 kHz	16 bits	wma	wma9 CBR	CBR: 48 – 192 kbps
44,1 kHz 48 kHz	16 bits	flac	flac	---
44,1 kHz 48 kHz	16 bits	m4a	ALAC	---

NOTA

- No se admiten archivos protegidos por DRM como Fairplay DRM de Apple.
- El descodificador ALAC se distribuye con licencia Apache, versión 2.0 (<http://www.apache.org/licenses/LICENSE-2.0>)

Formatos de audio compatibles (coaxial/óptico)

PCM lineal de 2 canales: 2 canales, 32 kHz – 96 kHz, 16/20/24 bits

Flujo de bits: Dolby Digital, DTS



Especificaciones

Especificaciones del altavoz

■ Barra de sonido

LAN inalámbrica

Tipo de red:	Conforme a IEEE 802.11a/b/g/n
Rango de frecuencias utilizado:	2,4 GHz, 5 GHz

General

Tecnología inalámbrica:	Salto de frecuencia de 5,8 GHz
Temperatura de funcionamiento:	41 °F – 95 °F (5 °C – 35 °C)
Fuente de alimentación:	CA 100 – 240 V, 50/60 Hz
Consumo de energía:	24 V CC, 3,75 A
Consumo de energía en el Modo de inicio rápido: *	4,3 W (Wi-Fi) 4,8 W (Ethernet) 5,7 W (USB) 4,8 W (HDMI IN) 5,2 W (HDMI OUT (ARC))
Consumo de energía en modo de espera completo: *	0,49 W
Entrada analógica máxima:	2 Vrms

*El cable a AUX IN debe desconectarse para entrar en Modo de inicio rápido y en modo de espera completo.



Dimensiones

Unidad: pulgada (mm)

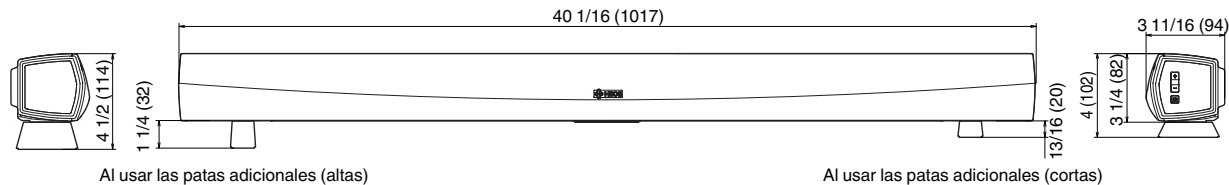

Peso: 2,8 kg



■ Subwoofer

General

Tecnología inalámbrica:

Salto de frecuencia de 5,8 GHz

Temperatura de funcionamiento:

41 °F – 95 °F (5 °C – 35 °C)

Fuente de alimentación:

CA 100 – 240 V, 50/60 Hz

Consumo de energía:

75 W

Consumo de energía en el Modo de inicio rápido:

0,76 W

Dimensiones

Unidad: pulgada (mm)

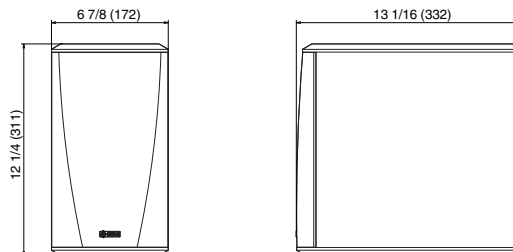

Peso: 14 libras 9 onzas (6,6 kg)

Con el propósito de introducir mejoras, las especificaciones y el diseño del equipo están sujetos a cambios sin previo aviso.



Información

Marcas



Fabricado bajo licencia de Dolby Laboratories. Dolby, Dolby Digital Plus y el símbolo de la doble D son marcas registradas de Dolby Laboratories.



Para información sobre patentes de DTS, consulte <http://patents.dts.com>. Fabricado bajo licencia de DTS Licensing Limited. DTS, el símbolo y DTS combinación con el símbolo, son marcas comerciales registradas y DTS Digital Surround es una marca comercial de DTS, Inc. © DTS, Inc. All Rights Reserved.



Los términos HDMI y HDMI High-Definition Multimedia Interface y el logotipo HDMI son marcas comerciales o marcas comerciales registradas de HDMI Licensing LLC en los Estados Unidos y en otros países.



Google Play y el logotipo de Google Play son marcas comerciales de Google LLC.



Apple, el logotipo de Apple, iPad, iPhone y iPod touch son marcas de Apple Inc., registradas en los Estados Unidos de América y otros países. App Store es una marca de servicio de Apple Inc.



Amazon, Kindle, Echo, Alexa, Dash, Fire y todos los logotipos relacionados son marcas comerciales de Amazon.com, Inc. o sus afiliados.



DENON®

HEOSbyDenon.com

3520 10392 00ADH

Copyright © 2015 D&M Holdings Inc. All Rights Reserved.