

DENON[®]

PMA-1600NE INTEGRATED AMPLIFIER

操作说明书

可在单页纸张上打印多个 PDF 页面。

前面板

后面板

遥控器

索引



附件	4
安装电池	5
遥控器的操作范围	5
特点	6
高音效	6
高性能	6
部件名称与功能	7
前面板	7
后面板	10
遥控器	12
连接方法	
连接扬声器	17
扬声器连接	19
双线分音连接方法	20
连接播放设备	21
连接录音设备	22
连接带有数字音频输出端子的设备	23
连接计算机或 Mac	24
连接电源线	25

播放

开启电源	27
选择输入源	28
调节主音量	28
暂时关闭声音（静音）	28
调节音调	28
切换显示屏亮度	29
播放 CD	29
连接和播放计算机（USB-DAC）	31
连接和播放数字设备（同轴/光纤）	40
录音	41

设置

设置自动待机模式	42
开启自动待机模式	42
关闭自动待机模式	42



提示

提示	44
故障诊断	45
保修和修理	51

附录





数模转换器	52
术语解释	52
商标信息	53
规格	54
索引	57

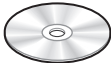
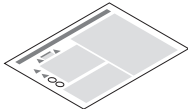
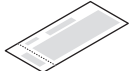

感谢您购买本 Denon 产品。为了确保正确操作，请在使用本品前认真阅读本操作说明书。
阅读之后，请务必妥善保管以备将来参考。

附件

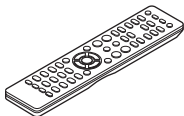
请检查并确认本产品附带下列部件。

 <p>快速入门指南</p>	 <p>CD-ROM (操作说明书)</p>	 <p>安全说明</p>	 <p>保修卡</p>
 <p>电源线</p>	 <p>遥控器 (RC-1213)</p>	 <p>R03/AAA电池</p>	



安装电池

1 沿箭头所示方向抬起并取下后盖。

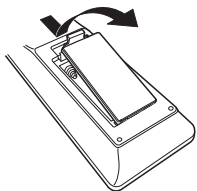

2 按照指示将两节电池正确插入电池匣内。

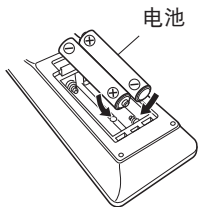

3 装上后盖。

注

- 为防止损坏电池或电池漏液：
 - 请勿将新旧电池混合使用。
 - 请勿使用两种不同类型的电池。
- 如果打算长时间不使用遥控器，请取出遥控器中的电池。
- 如果电池漏液，须仔细地擦去电池匣内的漏液，然后装入新电池。

遥控器的操作范围

操作遥控器时应将其指向遥控感应窗。

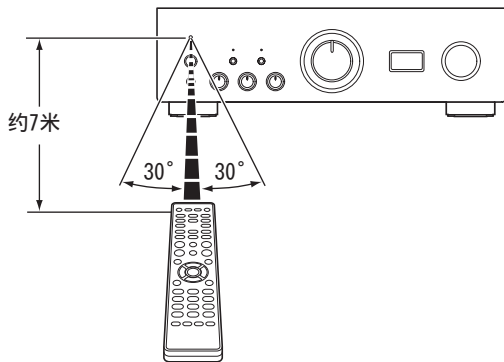

特点

高音效

• 高级 UHC-MOS 单推挽电路

功率放大器输出级采用 UHC-MOS FET。稳态电流为 30 A，瞬时电流为 120 A。通过使用双 FET 选择的第一阶段电压放大级，提高了受温度波动影响的操作稳定性。此外，通过使用级联自举电路相性被稳定到高频。

• 电源

为了充分利用高级 UHC-MOS 单推挽电路，本强大电源由搭载双变压器的 LC、具有高电流容量的肖特基势垒二极管以及用于高音质的定制块式电容器所组成。

• 机械接地

具有各信号电平屏蔽的 6 个离散块和由高密度材料构成的机箱脚的机箱追求机械接地的概念，消除了由外部振动引起的干扰，并可防止变压器的振动、内部振动源被传递到放大器电路。

高性能

• 配备了 USB-DAC 功能，可支持高清音源播放

本机支持 DSD (2.8/5.6/11.2MHz) 等高清音频格式和高达 384 kHz/32 位的 PCM 信号的播放。

可通过 USB-B 连接从计算机将高清文件高质量播放到本机。

• 数字音频输入 (DIGITAL AUDIO IN) 端子 (COAXIAL/OPTICAL)

通过将数字音频信号从外部设备输入到本机中，您可以播放最高为 192 kHz/24 位的 PCM 信号。

• 唱机均衡器

由于唱机均衡器 FET 输出支持 MM/MC，甚至能满足偏爱模拟记录的用户。



部件名称与功能

前面板

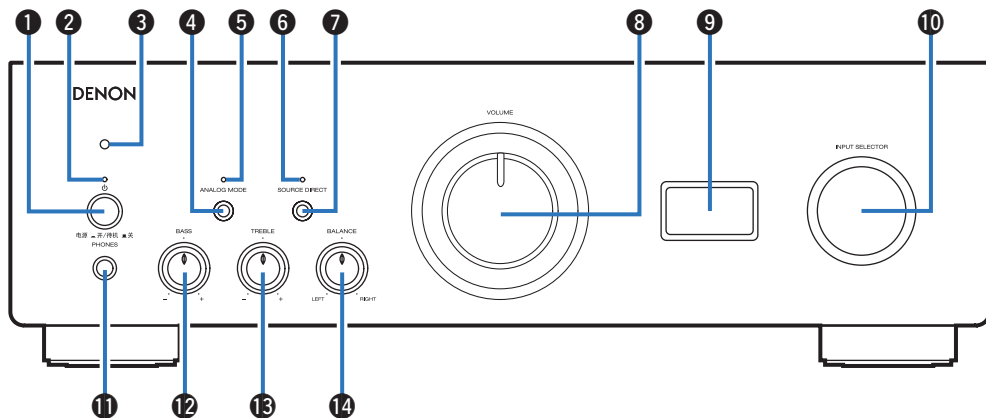

① 电源操作 (⏻) 键

开启/关闭电源。(📖 第 27 页)

② 电源指示灯

根据电源状态，指示灯如下所示：

- 电源开启：绿色
- 待机：熄灭
- 电源关闭：熄灭
- 当保护电路被激活时：红色（闪烁）



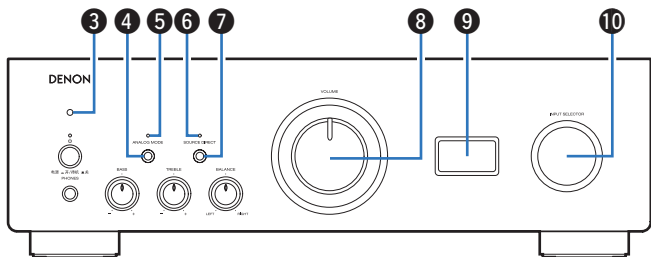

③ 遥控感应窗

接收来自遥控器的信号。(🔍 第 5 页)

④ 模拟模式 (ANALOG MODE) 键

用于切换 ANALOG MODE。(🔍 第 30 页)

⑤ 模拟模式 (ANALOG MODE) 指示灯

根据 ANALOG MODE 的状态，指示灯如下所示：

- ANALOG MODE 1/2：绿色
- ANALOG MODE Off：熄灭

⑥ 音源直入 (SOURCE DIRECT) 指示灯

根据 SOURCE DIRECT 的状态，指示灯如下所示：

- 音源直入模式开启：绿色
- 音源直入模式关闭：熄灭

⑦ 音源直入 (SOURCE DIRECT) 键

开启/关闭音源直入模式。(🔍 第 29 页)

⑧ 音量 (VOLUME) 旋钮

用于调节音量级别。(🔍 第 28 页)

⑨ 显示屏

可显示输入源名称、数字音频信号的类型和采样频率等信息。

⑩ 输入源选择器 (INPUT SELECTOR) 旋钮

选择输入源。(🔍 第 28 页)



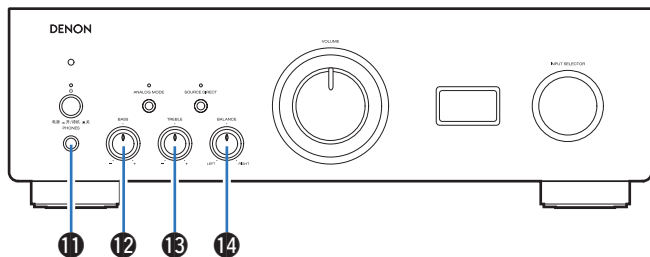

11 耳机 (PHONES) 插口

用于连接耳机。

将耳机插入此插孔后，将不再从扬声器端子输出声音。

注

- 为防止听力损伤，使用耳机时请勿过度升高音量。

12 低音 (BASS) 控制旋钮

此设置可调节低音的音量。(☞ 第 28 页)

13 高音 (TREBLE) 控制旋钮

此设置可调节高音的音量。(☞ 第 28 页)

14 平衡 (BALANCE) 控制旋钮

调节左右扬声器的音量输出平衡。(☞ 第 28 页)



- 12、13 和 14 仅当 7 设定为 OFF (SOURCE DIRECT 模式设定为 OFF) 时可调节。

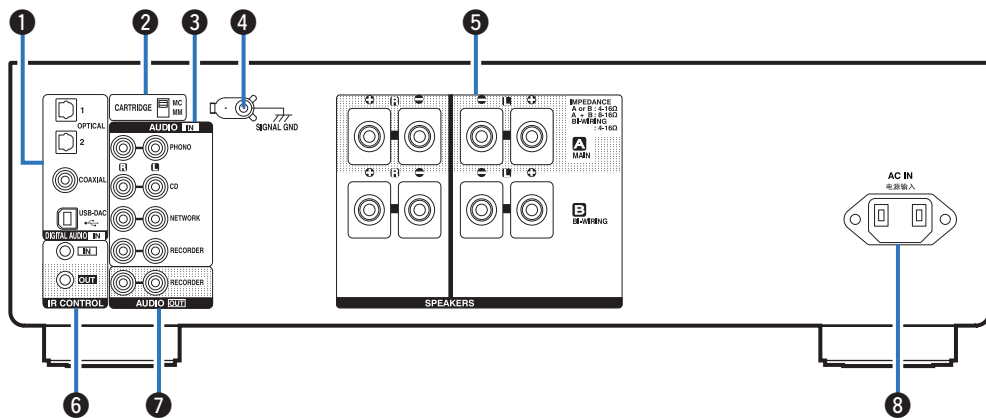

后面板

**1 数字音频输入 (DIGITAL AUDIO IN) 端子**

用于连接配备了数字音频输出端子的设备和计算机。

- “连接带有数字音频输出端子的设备” (☞ 第 23 页)
- “连接计算机或 Mac” (☞ 第 24 页)

2 唱头 (CARTRIDGE) 选择开关

根据您电唱机所使用的唱头类型，设置此开关为 MM 或 MC。



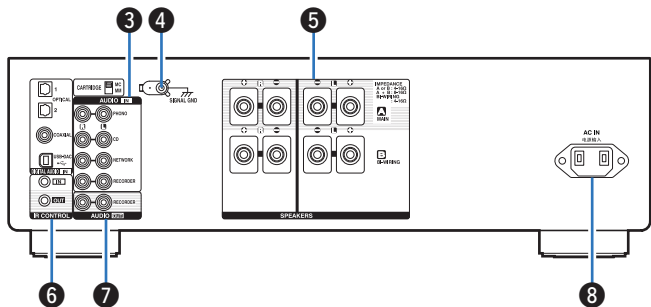

③ 模拟音频输入 (AUDIO IN) 端子

用于连接配备了模拟音频端子的设备。

- “连接播放设备” (👉 第 21 页)
- “连接录音设备” (👉 第 22 页)

④ 地线 (SIGNAL GND) 插口

用于连接电唱机的接地线。(👉 第 21 页)

⑤ 扬声器 (SPEAKERS) 端子

用于连接扬声器。(👉 第 17 页)

⑥ IR 控制输入/输出 (IR CONTROL IN/OUT) 端子

用于将 Denon 网络音频播放机与红外控制器相连接。

⑦ 模拟音频输出 (AUDIO OUT) 端子 (RECORDER)

用于连接录音机的输入端子。(👉 第 22 页)

⑧ 交流电引入插座 (AC IN)

用于连接电源线。(👉 第 25 页)



遥控器

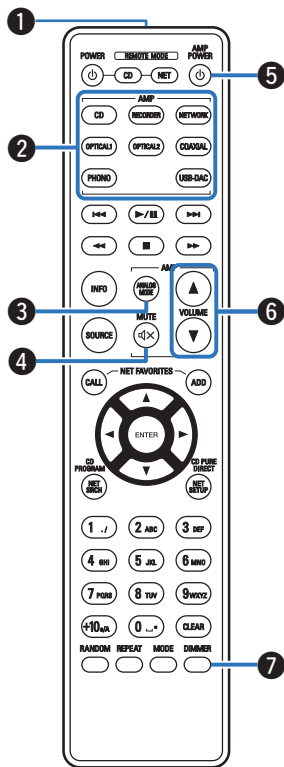

■ 操作本机

- 1 遥控信号传输器**
用于传输遥控器的信号。(☞ 第 5 页)
- 2 输入源选择键**
选择输入源。(☞ 第 28 页)
- 3 模拟模式 (ANALOG MODE) 键**
用于切换 ANALOG MODE。(☞ 第 30 页)
- 4 静音 (MUTE \times) 键**
此键使输出音频静音。(☞ 第 28 页)
- 5 电源操作 (AMP POWER $\text{\textcircled{P}}$) 键**
开启/关闭电源 (待机)。(☞ 第 27 页)
- 6 音量 (VOLUME \blacktriangle / \blacktriangledown) 键**
调节音量级。(☞ 第 28 页)
- 7 明暗 (DIMMER) 键**
切换显示屏的亮度。(☞ 第 29 页)



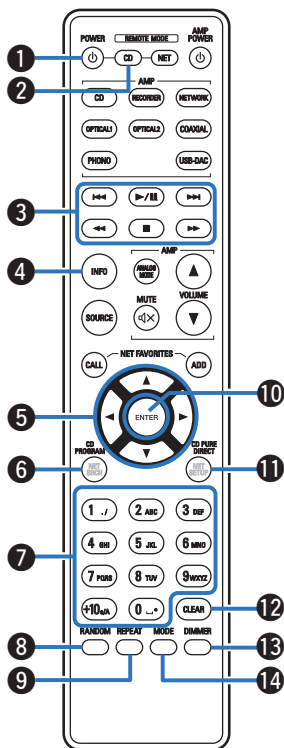

■ CD 播放机操作

可操作 Denon CD 播放机。

- ① 电源操作 (POWER $\text{\textcircled{P}}$) 键
- ② 遥控模式选择 (REMOTE MODE CD) 键
- ③ 系统键
 - 跳过 (I◀◀/▶▶I) 键
 - 播放/暂停 (▶/||) 键
 - 快退/快进 (◀◀/▶▶) 键
 - 停止 (■) 键
- ④ 信息 (INFO) 键
- ⑤ 光标 (Δ ▽◀▷) 键
- ⑥ 编程 (CD PROGRAM) 键
- ⑦ 数字 (0~9, +10) 键
- ⑧ 随机 (RANDOM) 键
- ⑨ 重复 (REPEAT) 键
- ⑩ 确认 (ENTER) 键
- ⑪ 纯直通 (CD PURE DIRECT) 键
- ⑫ 清除 (CLEAR) 键
- ⑬ 调光器 (DIMMER) 键
- ⑭ 模式 (MODE) 键



• 遥控器可能不会操作某些产品。



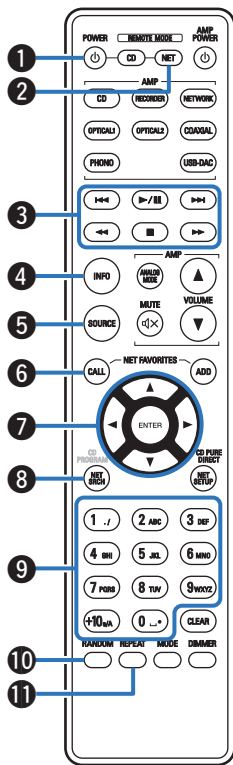

■ 网络音频播放机操作

若要操作 Denon 网络音频播放机，按 REMOTE MODE NET 键将遥控切换到网络音频播放机操作模式。

- ① 电源操作 (POWER) 键
- ② 遥控模式选择 (REMOTE MODE NET) 键
- ③ 系统键
 - 跳过 (I◀◀/▶▶I) 键
 - 播放/暂停 (▶/||) 键
 - 快退/快进 (◀◀/▶▶) 键
 - 停止 (■) 键
- ④ 信息 (INFO) 键
- ⑤ 音源 (SOURCE) 键
- ⑥ 网络收藏夹调用 (NET FAVORITES CALL) 键
- ⑦ 光标 (△▽◀▷) 键
- ⑧ 网络搜索 (NET SRCH) 键
- ⑨ 数字 (0~9, +10) 键
- ⑩ 随机 (RANDOM) 键
- ⑪ 重复 (REPEAT) 键



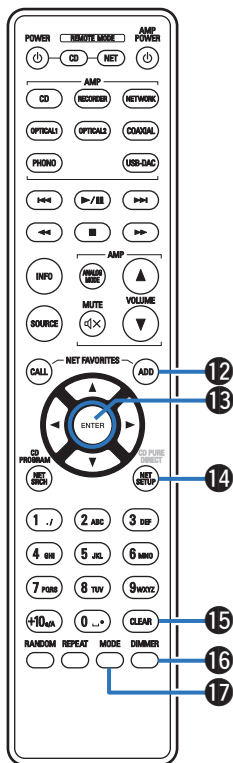

12 网络收藏夹添加 (NET FAVORITES ADD) 键

13 确认 (ENTER) 键

14 网络设置 (NET SETUP) 键

15 清除 (CLEAR) 键

16 调光器 (DIMMER) 键

17 模式 (MODE) 键



- 通过放大器操作键可操作放大器，即使当遥控操作模式被设定为 NET 时。
- 当使用时，请参阅其他设备的操作说明书。
- 遥控器可能不会操作某些产品。



■ 目录





连接扬声器	17
连接播放设备	21
连接录音设备	22
连接带有数字音频输出端子的设备	23
连接计算机或 Mac	24
连接电源线	25

注

- 所有连接完成之前，请勿插上电源线。
- 请勿将电源线与连接电缆捆扎在一起，否则会产生交流声或杂音。

■ 用于连接的电缆

根据连接的设备选择电缆。

扬声器电缆	
音频电缆	
光纤电缆	
同轴数字电缆	
USB 电缆	



连接扬声器

注

- 在连接扬声器之前，请从电源插座中拔下本机的电源插头。
- 连接时注意不要让扬声器电缆芯线露出扬声器端子。如果电缆芯线接触后面板或者+侧和-侧相互接触，可能会激活保护电路。（“保护电路”（ 第 53 页））
- 在电源连接的情况下，切勿接触扬声器端子。否则可能导致触电。
- 使用阻抗在以下范围内的扬声器，以便与其使用相匹配。

本机上使用的扬声器端子	连接的扬声器数量	扬声器阻抗
扬声器 A (标准连接)	2 个 (一组)	4~16Ω/欧姆
扬声器 B	2 个 (一组)	4~16Ω/欧姆
SPEAKERS A 和 SPEAKERS B	4 个 (两组)	8~16Ω/欧姆
SPEAKERS A 和 SPEAKERS B (双线分音连接方法)	2 个 (一组)	4~16Ω/欧姆

■ 连接扬声器电缆

请仔细检查连接至本机的左 (L) 声道和右 (R) 声道及 + (红) 极和 - (黑) 极，并确保正确连接声道和两极。

1 从扬声器电缆一端剥去约 10 毫米的铠装，然后搓捻或端接芯线。



2 逆时针转动扬声器端子进行松动。



3 将扬声器电缆芯线完全插入扬声器端子。



4 顺时针转动扬声器端子进行紧固。



扬声器端子尺寸

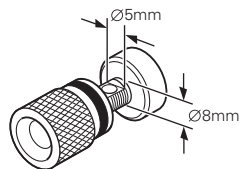

扬声器连接

本机配备有两组扬声器端子（SPEAKER A 和 SPEAKER B）。一组扬声器可用于连接各组端子，并且可以连接全部两组扬声器。SPEAKERS A 和 SPEAKERS B 端子输出相同的信号。当仅连接一组扬声器时，可使用 SPEAKERS A 或 SPEAKERS B 端子。

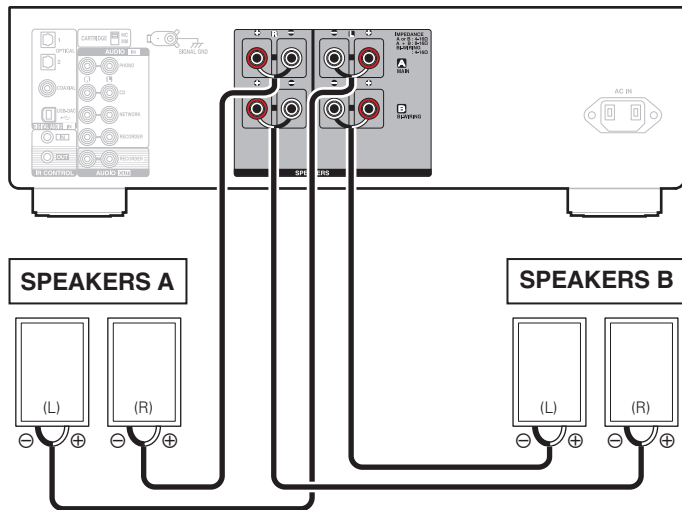

双线分音连接方法

这种连接将限制播放时高频范围扬声器（高音扬声器）与低频范围扬声器（低音扬声器）之间的信号干扰降影响，让你聆听高品质的音乐播放。

当用可双线分音的扬声器进行双线分音连接时，将中，高频范围的端子连接至 SPEAKERS A（或 SPEAKERS B），低频范围端子则连接至 SPEAKERS B（或 SPEAKERS A）。

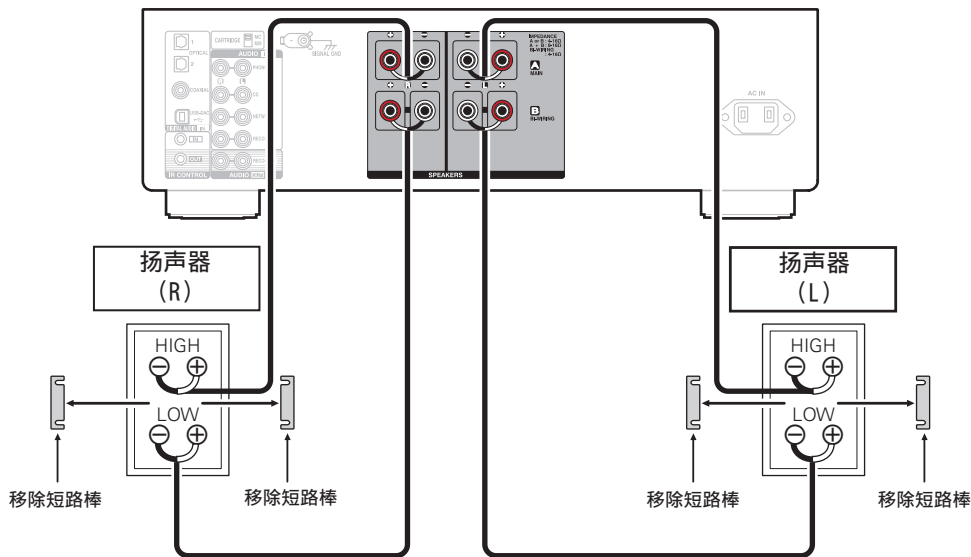

连接播放设备

你可将电唱机，CD 播放机及网络音频播放机连接至本机。

如果将本机的输入源设定为“PHONO”，在未连接电唱机时你无意中调高音量，可能会从扬声器中听到交流声。

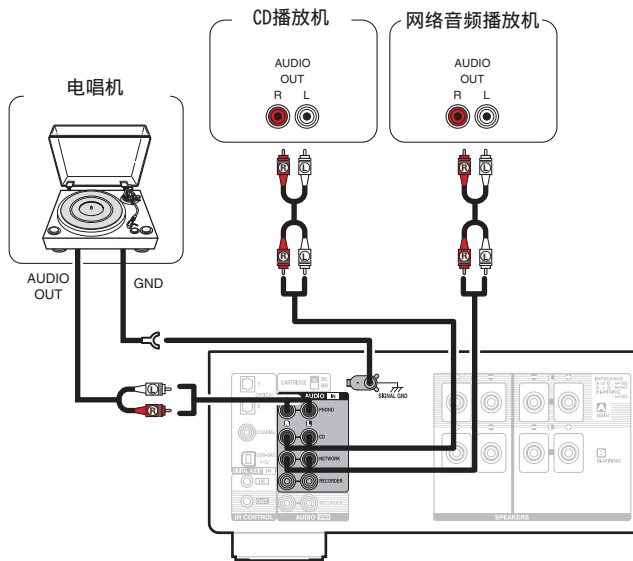

注

- 本机上的地线（SIGNAL GND）插口不用于安全接地用途。若在有大量噪音时连接了此端子，可减少噪音。请注意，根据电唱机的不同，连接地线可能会有增加噪音的反面效果。在这种情况下，没有必要连接地线。



- PHONO 输入端子配备短脚插头。取下连接电唱机的此插头。妥善保管好此短脚插头，防止丢失。



连接录音设备

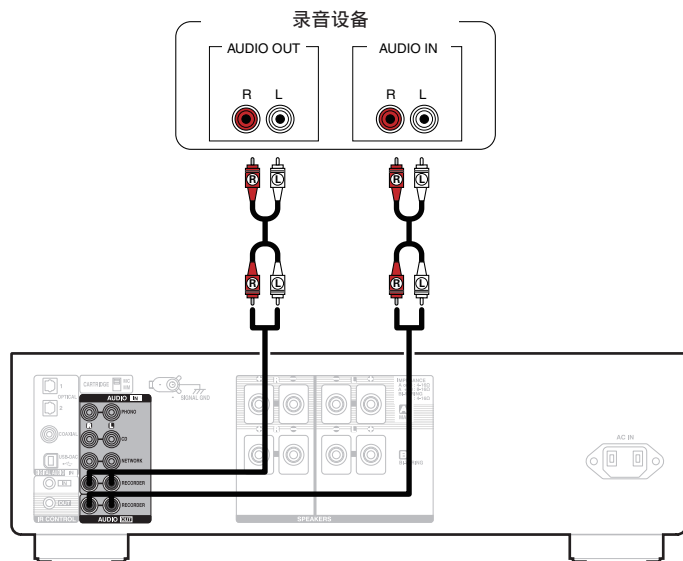

注

- 切勿将短路插头插入录音输出端子（AUDIO OUT RECORDER）。否则会导致损坏。



连接带有数字音频输出端子的设备

使用此连接输入数字音频信号到本机，并通过本机的数模转换器将该信号转换进行播放。(🔍 第 31 页)

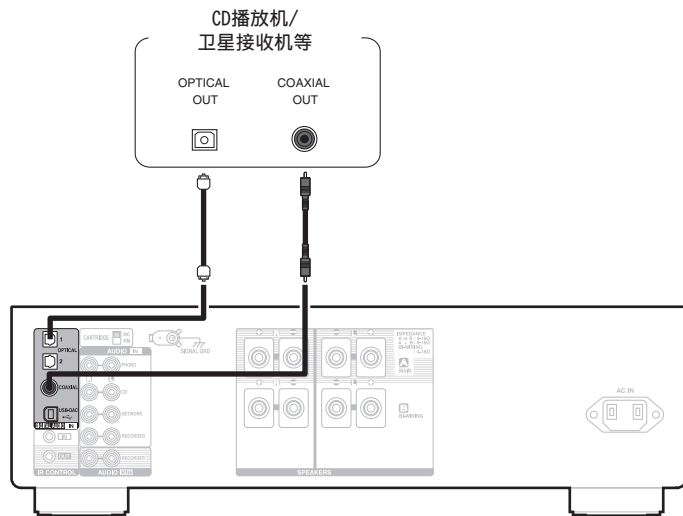

注

- 采样频率为 32kHz、44.1kHz、48kHz、88.2kHz、96kHz、176.4kHz 或 192kHz 的线性 PCM 信号可输入到此设备中。
- 请勿输入非 PCM 信号，例如：Dolby Digital，DTS 和 AAC。可能导致噪音并损坏扬声器。



连接计算机或 Mac

通过使用一个市售的 USB 连接电缆将计算机连接到本机后面板上的 USB-DAC 端口，可将本机作为数模转换器使用。(👁️ 第 31 页)

注

- 在通过 USB 将本机连接到您的计算机之前，在您的计算机上安装驱动软件。(👁️ 第 32 页)
- 从 Denon 网站的 PMA-1600NE 页面下载驱动软件。
- 使用 3 米或更短的电连接计算机。

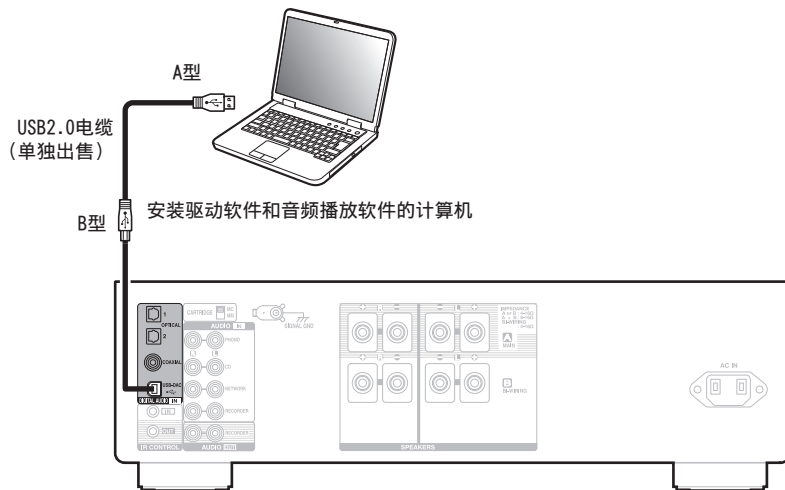

连接电源线

在完成所有连接后，将电源插头插入电源插座。

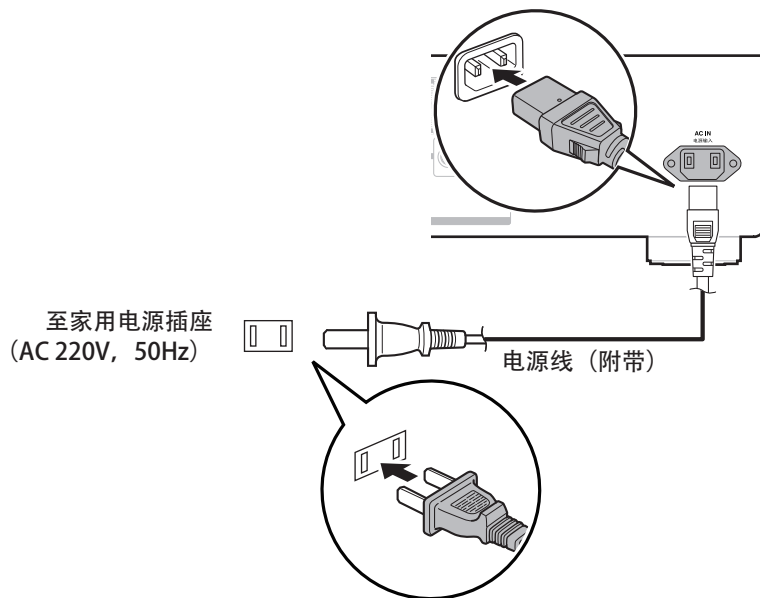

■ 目录

开启电源	27
选择输入源	28
调节主音量	28
暂时关闭声音（静音）	28
调节音调	28
切换显示屏亮度	29
播放 CD	29
连接和播放计算机（USB-DAC）	31
连接和播放数字设备（同轴/光纤）	40
录音	41



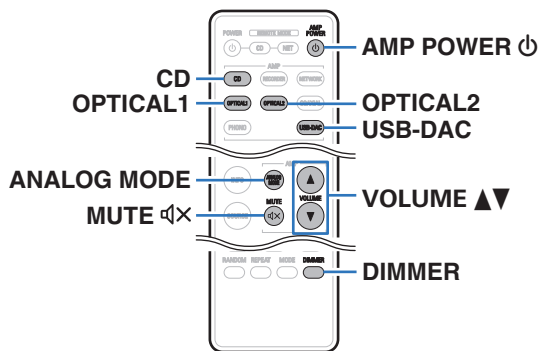

电源指示灯

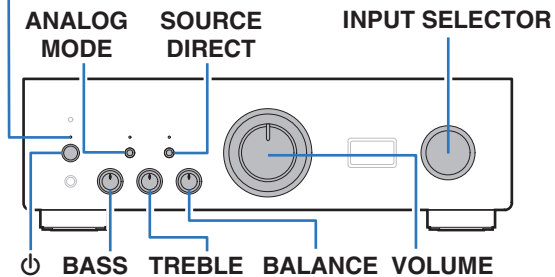

开启电源

1 按本机上的 ⏻ 键开启电源。

电源指示灯亮绿色。



- 按遥控器上的 AMP POWER ⏻ 键从待机模式开启电源。

■ 切换电源至待机

1 按 AMP POWER ⏻ 键。

本机将切换到待机模式。

注

- 即使电源处于待机模式时，但仍对某些电路供电。当长期离家或外出度假时，按主机上的 ⏻ 键关闭电源，或从插座上拔掉电源线。



选择输入源

1 按想要播放的输入源的选择键。

本机的显示屏将显示选定的输入源。



- 也可旋转主机上的 INPUT SELECTOR 旋钮选择输入源。

调节主音量

1 使用 VOLUME ▲▼ 键调节音量。



- 您还可以通过在主机上打开转动 VOLUME 旋钮调整音量。

暂时关闭声音（静音）

1 按 MUTE 键。

本机的显示屏将显示 “ MUTE ” 信息。



- 若要取消静音，请再次按 MUTE 键。

调节音调

1 按本机上的 SOURCE DIRECT 键关闭音源直入模式。

SOURCE DIRECT 指示灯熄灭。

2 旋转 BASS, TREBLE 和 BALANCE 旋钮调节音调。



切换显示屏亮度

显示屏的亮度可调节为四个等级之一。

1 按 DIMMER 键。



- DIMMER 键也控制 Denon 的超级音频 CD 播放器 DCD-1600NE，因此可同时操作 DCD-1600NE 和本机。当两个设备的设置不同时，按住该键至少 2 秒钟可将两者重置为默认设置，然后进行所需的设置。
- 显示屏亮度默认设置为最亮。

播放 CD

本节以从 CD 播放为例。

1 按输入源选择键 (CD) 切换输入源为 “CD”。

本机的显示屏将显示 “CD” 信息。

2 播放 CD。

3 使用 VOLUME ▲▼ 键调节音量。

■ 按音源直入模式播放

信号绕过了音调调节电路 (BASS、TREBLE 和 BALANCE)，从而能够以更高的音质播放。

1 按本机上的 SOURCE DIRECT 键开启音源直入模式。

SOURCE DIRECT 指示灯点亮。



■ 以模拟模式 (ANALOG MODE) 播放

当 ANALOG MODE 开启以便播放模拟源 (PHONO、CD、NETWORK、RECORDER) 时, 将关闭数字输入电路的电源并关闭显示屏。此功能可使您享受高音质的音频播放, 并且没有数字控制电路产生噪音而影响音质。

1 按 ANALOG MODE 键开启模拟模式。

- ANALOG MODE 指示灯点亮。

按 ANALOG MODE 键, 可在 “ANALOG MODE Off”、 “ANALOG MODE 1” 和 “ANALOG MODE 2” 之间切换。

ANALOG MODE Off:	不使用 ANALOG MODE。
ANALOG MODE 1:	关闭数字输入电路的电源。
ANALOG MODE 2:	关闭数字输入电路的电源并关闭显示屏的电源。



- 当 ANALOG MODE 开启时, 将无法选择数字输入源 (COAXIAL、OPTICAL 1/2、USB-DAC)。
- 数字输入源 (COAXIAL、OPTICAL 1/2、USB-DAC) 播放期间如果开启 ANALOG MODE, 输入源将自动切换到 CD。
- 如果在计算机连接至本机 USB-DAC 输入端子的情况下开启 ANALOG MODE, 则本机与计算机之间的通信会断开。如果在再次关闭 ANALOG MODE 后本机仍无法与计算机进行通信, 请断开并重新连接 USB 电缆或重启计算机上的音频播放机。
- 当切换到模拟模式时, 静音电路将被激活约 5 秒钟。



连接和播放计算机 (USB-DAC)

本机通过 USB 电缆连接计算机，将音乐文件输入到本机，您可以通过本机内置的数模转换器欣赏到高音质音频播放。

- 在通过 USB 将本机连接到您的计算机之前，在您的计算机上安装驱动程序。
- Mac 系统不需要安装驱动器。
- 也可在计算机上使用任何您想播放文件的市售或可下载站的播放器软件。

■ 计算机 (系统要求)

操作系统

- Windows 7、Windows 8、Windows 8.1 或 Windows 10
- Mac OS X 10.9、10.10 或 10.11

USB

- USB 2.0 : USB 高速/USB 音频级版本 2.0

注

- 我们已检查本机使用系统要求时的操作情况，但不能保证所有操作系统的操作。

- “DSD”是注册的商标。
- Microsoft、Windows 7、Windows 8、Windows 8.1 和 Windows 10 是 Microsoft Corporation 在美国和/或其它国家的注册商标或商标。
- ASIO 是斯坦伯格媒体技术有限公司的商标。
- “Apple”，“Macintosh”和“Mac OS”是 Apple Inc.在美国和其它国家的注册商标。

Windows
OS

安装专用驱动器
( 第 32 页)

Mac OS

音频设备设置 ( 第 38 页)



■ 安装专用驱动器 (仅适用于 Windows 操作系统)

□ 安装驱动软件

1 断开本机和您计算机之间的 USB 电缆连接。

- 如果您的计算机已通过 USB 电缆连接至本机，则驱动软件无法正确安装。
- 安装前如果您的计算机已通过 USB 电缆连接至本机并且计算机已被开启，此时应断开 USB 连接并重启计算机。

2 从 Denon 网站的 PMA-1600NE 页面上的“下载”区下载专用驱动到您的计算机上。

3 解压缩下载的文件，然后双击 exe 文件。

4 安装该驱动器。

- ① 选择安装语言。
- ② 请单击“OK”。



- ③ 显示安装向导菜单。请单击 “Next” 。

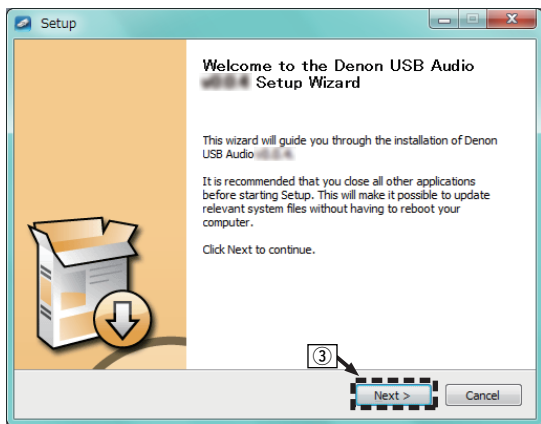

- ④ 阅读软件许可协议，然后单击 “I accept the terms of the License Agreement” 。
- ⑤ 请单击 “Next” 。

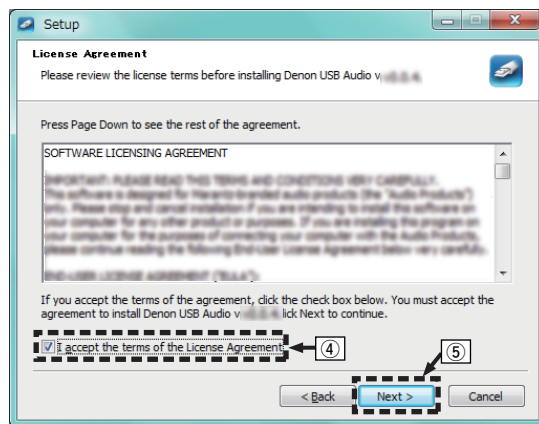

- ⑥ 点击安装开启对话框上的 “ Install ” 。
- 安装开始。在安装完成前请勿对计算机执行任何操作。

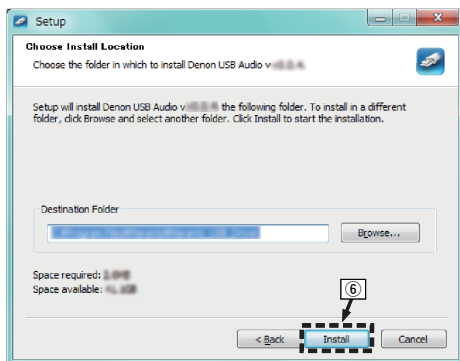

- ⑦ 请单击 “ Next ” 。

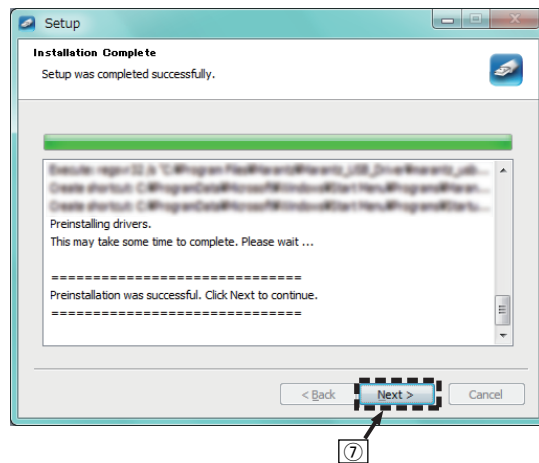

⑧ 当安装完成时，点击“Finish”。

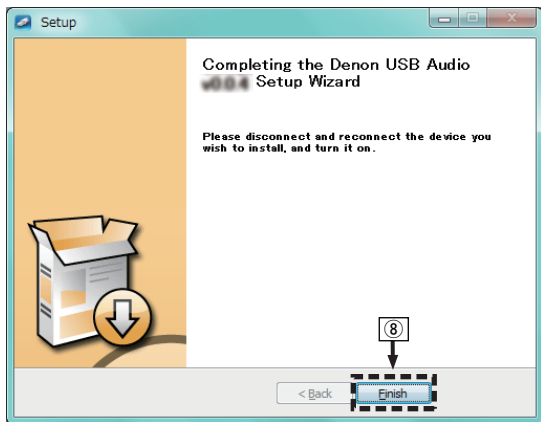

⑨ 请单击“是”。

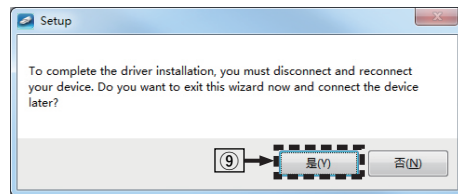

5 在本机电源关闭时，使用 USB 电缆（另售）将本机与计算机连接。

- 有关连接的详情，请参阅“连接计算机或 Mac”（ 第 24 页）。



6 按本机上的 **⏻** 键。

- 当本机电源开启时，计算机将自动查找并连接至本机。

7 按输入源选择键 (USB-DAC) 切换输入源为 “USB-DAC”。

8 检查所安装的驱动器。

- ① 点击 “开始” 键，并点击计算机上的 “控制面板”。
 - 显示控制面板设置一览表。
- ② 请单击 “声音”。
 - 显示声音菜单窗口。
- ③ 检查 “播放” 标签的 “PMA-1600NE” 下的 “默认设备” 旁边的复选标记。
 - 当其他的设备有复选标记时，点击 “PMA-1600NE” 和 “设置默认值”。

9 检查音频输出。

从计算机输出 TEST (测试) 信号，并检查 USB-DAC 功能的音频输出。

- ① 选择 “PMA-1600NE” 并点击 “属性”。
 - 显示 PMA-1600NE 属性窗口。





- ② 点击“高级”标签。
- ③ 选择用于数模转换器的采样率和比特率。
 - 推荐选择“2 通道, 24 位, 192000 HZ (录音室音质)” (Windows 7)。
 - 推荐选择“2 通道, 32 位, 192000 HZ (录音室音质)” (Windows 8/Windows 8.1/Windows 10)。
- ④ 请单击“应用”。
- ⑤ 请单击“测试”。
- 检查本机播放的音频是否计算机输出。

注

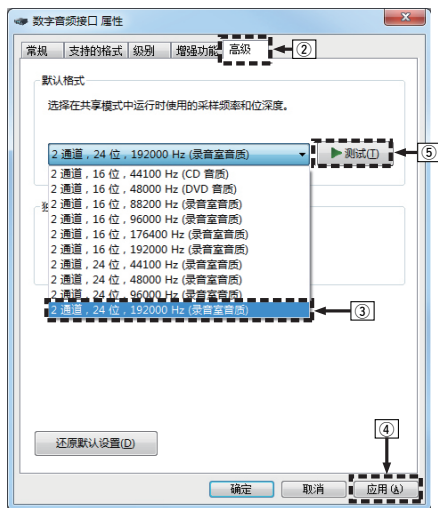
- 在本机连接至计算机前, 必须将专用驱动器安装到计算机上。如果在安装专用驱动器前将本机连接至计算机, 则出现操作不正确。
- 操作可能不适用于某些计算机硬件和软件配置。
- 支持音频流输入输出 (ASIO) 的播放软件驱动程序需要以 352.8kHz/384kHz 的采样频率播放文件, 而无需缩减采样。使用 ASIO 驱动程序播放文件之前, 请确认您的播放软件。
- 将音频从计算机通过本机播放时如果遇到问题, 请参阅 [www.denson.com.cn](http://www.denon.com.cn) 中的常见问题解答。您可能还需要查看音频播放器应用程序的支持页面。



■ 音频设备设置（仅适用于 Mac OS X）

- ① 在本机电源关闭时，使用 USB 电缆（另售）将本机与 Mac 连接。
 - 有关连接过程，请参阅“连接 PC 或 Mac”一节。（ 第 24 页）
- ② 按  键。
- ③ 按输入源选择键（USB-DAC）切换输入源为“USB-DAC”。
- ④ 在计算机屏幕上将光标移至“开始”，然后点击“实用程序”。
 - 将显示实用工具列表。
- ⑤ 双击“音频 MIDI 设置”。
 - 将显示“音频设备”窗口。
- ⑥ 检查“PMA-1600NE”中是否勾选“将此设备用于声音输出”。
 - 如果选中了不同的设备，选择并“第二次点击”“PMA-1600NE”，然后选择“将此设备用于声音输出”。

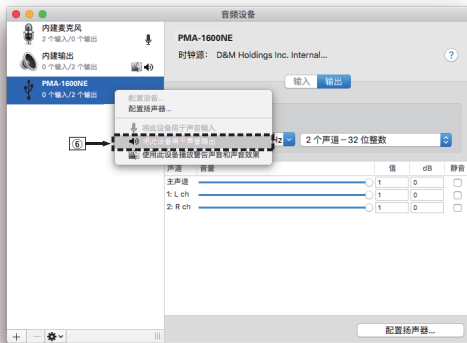

- ⑦ 选择“PMA-1600NE”格式。

- 通常建议将此格式设为“384000.0Hz”和“2 个声道-32 位整数”。

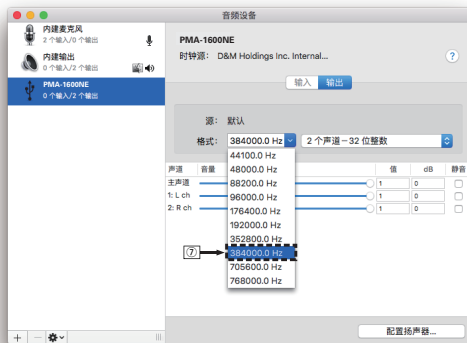

- ⑧ 退出音频 MIDI 设置。



连接和播放数字设备（同轴/光纤）

1 将数字设备连接至本机。（ 第 23 页）

2 按输入源选择键（COAXIAL 和 OPTICAL 1/2）切换输入源为“COAXIAL”和“OPTICAL 1/2”。

将在显示屏中显示要深入的数字音频信号，如下所示。

“COAX:PCM 或 “OPT1:PCM 或 “OPT2:PCM
xxxxkHz” xxxkHz” xxxkHz”

（xxxx 为采样频率。）

- 如果检测不到采样频率，则将显示 “Unlocked” 。
- 当输入了本机不支持的音频信号时，将显示 “Unsupported” 。

■ 可播放的音频信号

请参阅“数模转换器”（ 第 52 页）。

注

- 请勿输入非 PCM 信号，例如：Dolby Digital，DTS 和 AAC。可能导致噪音并损坏扬声器。
- 如果采样频率切换，声音可能切断 1~2 秒。



录音

输入到本机的音频信号可输出到外部录音设备。当录制连接到本机的播放设备中的音频时，音频录制过程中播放设备仍可连接到本机。

- 1 按本机上的  键开启电源。**
- 2 按输入源选择键切换到你想要录音的输入源。**

本机的显示屏将显示选定的输入源。
- 3 开始录音。**
 - 有关操作的信息，请参阅录音设备的操作说明书。



设置自动待机模式

可设置当无音频输入时如果本机 30 分钟内无操作将自动切换到待机模式（自动待机模式）。

自动待机模式默认为关闭。

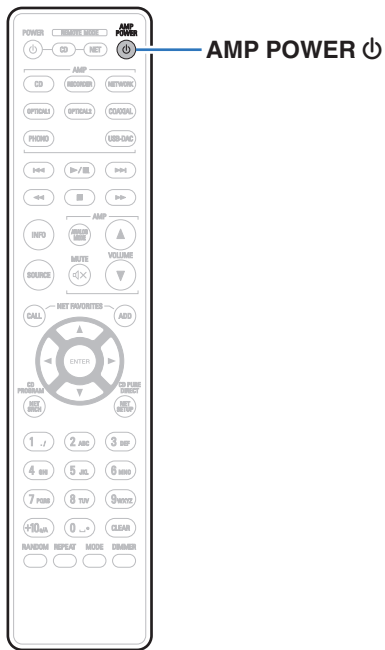

AMP POWER 

开启自动待机模式

- 1 按住遥控器上的 AMP POWER  键 5 秒钟以上可开启自动待机模式。

本机的显示屏将显示 “ AutoStby On ” 信息。

关闭自动待机模式

- 1 按住遥控器上的 AMP POWER  键 5 秒钟以上可关闭自动待机模式。

本机的显示屏将显示 “ AutoStby Off ” 信息。



■ 目录

提示

我想自己调节音调	44
我想播放忠于原声的声音	44
我想欣赏模拟输入源产生的更高音质	44
我想使用双线分音兼容扬声器	44

故障诊断

电源无法开启/电源关闭	46
使用遥控器无法执行操作	47
不发出声音	48
所需声音没有发出	48
声音中断或出现噪音	49
无法播放 PC 或 Mac 文件	50
不可播放数字设备的音频（同轴/光纤）	50



提示

我想自己调节音调

- 使用 BASS、TREBLE 和 BALANCE 旋钮调节所需的声​​音效果。(🔍 第 28 页)

我想播放忠于原声的声音

- 将音源直入模式设置为开启。(🔍 第 29 页)

我想欣赏模拟输入源产生的更高音质

- 将模拟模式设置为开启。(🔍 第 30 页)

我想使用双线分音兼容扬声器

- 本机兼容双线分音连接。通过双线分音连接欣赏高音效播放。
(🔍 第 20 页)



故障诊断

若出现问题，请先检查以下各项：

1. **连接是否正确？**
2. **是否按照操作说明书的说明操作本机？**
3. **其他设备是否正常操作？**

如果本机无法正确操作，请查看本节中的相应症状。

如果症状与此处介绍的所有症状都不相符，请咨询您的经销商，可能是由于本机故障而导致的。在这种情况下，请立即断开电源，并与购得本机的商家联系。



■ 电源无法开启/电源关闭

症状	原因/解决方案	页面
电源无法开启。	<ul style="list-style-type: none"> 检查电源插头是否已正确插入电源插座中。 	25
电源自动关闭。	<ul style="list-style-type: none"> 已设置为自动待机模式。当本机闲置约 30 分钟时间时，自动待机模式功能会将本机切换到待机模式。在自动待机模式启用时，如需禁用自动待机模式，则按住 AMP POWER  键 5 秒钟以上。 	42
电源关闭，电源指示灯每 0.5 秒以红色闪烁。	<ul style="list-style-type: none"> 由于本机内部温度升高，已激活保护电路。请在电源切断的状态下，等待约 1 小时，直至本机温度充分下降后，再接通电源。 	53
	<ul style="list-style-type: none"> 请将本机重新安装在通风良好处。 	—
电源关闭，电源指示灯每 0.25 秒以红色闪烁。	<ul style="list-style-type: none"> 检查扬声器的连接。由于扬声器电缆芯线彼此接触或芯线与端子断开而与本机后面板接触，所以保护电路可能已被激活。拔出电源线，将芯线紧紧地再次捻在一起或进行终端接触处理等，然后再次重新连接。 	17
	<ul style="list-style-type: none"> 调低音量，重新开启电源。 	27
电源开启时，电源指示灯每 0.25 秒以红色闪烁一次。	<ul style="list-style-type: none"> 本机的放大器电路失效。请关闭电源并咨询 Denon 维修顾问。 	—



■ 使用遥控器无法执行操作

症状	原因/解决方案	页面
使用遥控器无法执行操作。	• 电池耗尽。更换为新电池。	5
	• 在距离本机约 7 米的范围内，以 30° 以内的角度操作遥控器。	5
	• 移开本机和遥控器之间的任何障碍物。	—
	• 遵照 ⊕ 和 ⊖ 标记，以正确方向插入电池。	5
	• 机器的遥控器感应窗受强光（直射阳光，逆变式荧光灯等）直射。将机器移至遥控感应窗不受强光直射的地方。	—
	• 使用 3D 视频设备时，本机遥控器可能因设备（如电视和 3D 观看用眼镜）之间红外通信的影响而无效。在这种情况下，请调整具有 3D 通信功能的设备的方向及其距离，以确保不会影响本机遥控器的操作。	—



■ 不发出声音

症状	原因/解决方案	页面
扬声器不发出声音。	• 检查所有设备的连接。	16
	• 将连接电缆全部插入。	—
	• 检查输入端子和输出端子是否未接反。	—
	• 检查电缆是否有损坏。	—
	• 检查扬声器电缆是否已正确连接。检查电缆芯线是否与扬声器端子的金属部分接触。	17
	• 紧紧地固定扬声器端子。检查扬声器端子是否有松动。	17
	• 检查是否选择了正确的输入源。	28
	• 音量被设置为最低水平。请将音量调节到合适的水平。	28
	• 取消静音模式。	28
• 连接耳机后扬声器无声音输出。	9	

■ 所需声音没有发出

症状	原因/解决方案	页面
指定的扬声器不发出声音。	• 检查扬声器电缆是否已正确连接。	17
	• 调节 BALANCE 控制旋钮。	28
左侧和右侧立体声颠倒了。	• 检查左侧和右侧扬声器是否连接至正确的扬声器端子。	17



■ 声音中断或出现噪音

症状	原因/解决方案	页面
播放唱片时，声音失真。	• 调节至适当针压。	—
	• 检查唱针尖。	—
	• 更换唱头。	—
播放唱片时，扬声器中发出交流声。	• 检查电唱机是否正确连接。	21
	• 如果电唱机附近存在电视机或 AV 设备，此类设备会干扰播放声音。将电唱机安装在尽可能远离电视机或其他 AV 设备的位置。	—
当播放唱片过程中音量较高时，扬声器中发出交流声。（啸叫现象）	• 尽可能将电唱机和扬声器相互远离放置。	21
	• 扬声器的振动通过地面传给播放机。使用垫子等吸收扬声器的振动。	—
播放保存在计算机中的曲目时声音被干扰。	• 在计算机上播放音乐时，不要启动除播放器以外的任何应用程序。	—



■ 无法播放 PC 或 Mac 文件

症状	原因/解决方案	页面
计算机无法识别本机。	• 将 USB 电缆重新连接到计算机上的 USB 端口。当重新连接后仍无法识别本机时，连接到另一个 USB 端口。	24
	• 重新启动计算机。	—
	• 检查您计算机的操作系统。	31
	• 如果是 Windows 系统，应安装一个专用驱动程序。	32
未选择本机作为播放设备。	• 在计算机的声音设置中选择本机作为播放设备。	31
显示 “ Unlocked ” 。	• 当无法正确检测数字音频信号时，将显示 “ Unlocked ” 。	39
显示 “ Unsupported ” 。	• 当输入了本机不支持的音频信号时，将显示 “ Unsupported ” 。检查计算机或播放器软件上的设置。	39
	• 如果使用的计算机是 “ Mac OS ” ，请检查是否使用 “ 音频 MIDI 设置 ” 将 “ PMA-1600NE ” 格式设置为 “ 384000.0Hz ” 以下。	38

■ 不可播放数字设备的音频（同轴/光纤）

症状	原因/解决方案	页面
显示 “ Unlocked ” 。	• 当无法正确检测数字音频信号时，将显示 “ Unlocked ” 。	40
显示 “ Unsupported ” 。	• 当输入了本机不支持的音频信号时，将显示 “ Unsupported ” 。检查您的数字设备中的音频输出信号格式。	40



保修和修理

■ 保修

- 本产品提供保修。
保修应由商店提供，务必检查“商店名称和购买日期”等。
请仔细阅读内容，并妥善保管。

■ 保修期间的修理

我们将根据保修卡中所述的条款和条件提供修理。
请参见保修卡中的详细信息。

注

- 请注意如果未提供保修卡，将收取修理费用。

■ 保修到期后的修理

如果可修理，我们将根据您的要求提供有偿修理。

■ 备件的使用寿命

本机中对性能有关键作用的备件的使用寿命为制造后的五年。

■ 请求修理时

请求修理前

- 请阅读操作说明书中的“故障诊断”。
- 未正确使用功能时，可能需要请求修理。请阅读操作说明书，并检查产品搬运。

请求修理时

- 如果必须请求修理，建议保留包装材料。

■ 请求修理时，需要以下信息

- 您的姓名、地址和电话号码。
- 产品名称…位于操作说明书的封面。
- 序列号…位于保修卡上和产品背后。
- 问题或异常现象的详细说明。

■ 客户个人信息

- 请务必事先知悉，我们将复制保修，其中包含客户提供的信息，可用于后续维修活动和保修期间修理后的安全监测活动。
- 产品保修无意限制客户对保修发行商（即担保人）和其他业务拥有的合法权利。



数模转换器

■ 支持的音频信号的规格

□ USB-DAC

	采样频率	位长
DSD (双声道)	2.8/5.6/11.2MHz	1 比特
线性 PCM (双声道)	44.1/48/88.2/96/176.4/ 192/352.8/384kHz	16/24/32 比特

□ 同轴/光纤

	采样频率	位长
线性 PCM (双声道)	32/44.1/48/88.2/96/ 176.4/192kHz	16/24 比特

术语解释

DSD (Direct-Stream Digital)

这是音频数据录制方法之一，是用于将音频信号存储在超级音频 CD 上的信号示象，也是 $\Delta-\Sigma$ 调制数字音频。

采样频率

采样是指以规则的间隔采集声波（模拟信号）读数，并以数字化的格式表达声波的波幅（产生数字信号）。

1 秒钟内采集读数的次数称为“采样频率”。该值越大，则重新生成的声音越接近原声。

线性 PCM

这是非压缩 PCM (Pulse Code Modulation) 信号。与 CD 音频相同的系统，但在 BD 或 DVD 上使用 192kHz, 96kHz 和 48kHz 采样频率，提供比 CD 更高音质。



扬声器阻抗

是指交流阻抗值，以 Ω （欧姆）为单位。
该值越小，则获得的功能越大。

音源直入

能够以更高的保真度播放音源，因为输入音频信号的输出绕过了音频质量控制电路（BASS/TREBLE/BALANCE）。

保护电路

该功能可在因任何原因出现过载、过压或温度过高等异常情况时，保护电源组件免遭损坏。

商标信息



Adobe, Adobe 标识和 Reader 均为 Adobe Systems Incorporated 公司在美国或其他国家的注册商标或商标。



规格

■ 功率放大器部分

额定输出功率:

双声道驱动 (CD → SP OUT)
65W + 65W (8Ω/欧姆, 20Hz~20kHz、T.H.D. 0.07%)
130W + 130W (4Ω/欧姆, 1kHz, T.H.D. 0.7%)

总谐波失真:

0.01% (额定输出: -3dB), 8Ω/欧姆, 1kHz

输出端子:

扬声器 A 或 B: 4~16Ω/欧姆
扬声器 A+B: 8~16Ω/欧姆
适合耳机/立体声耳机

■ 前置放大器部分

输入灵敏度/输入阻抗

PHONO (MM): 2.5mV / 47kΩ/千欧姆
PHONO (MC): 200μV / 100Ω/欧姆
CD, NETWORK, RECORDER:
125mV/47kΩ/千欧姆 (SOURCE DIRECT: 关闭)
125mV/23kΩ/千欧姆 (SOURCE DIRECT: 开启)

RIAA 偏差:

PHONO: 20Hz~20kHz ±0.5dB

最大输入:

PHONO (MM): 130mV/1kHz
PHONO (MC): 10mV/1kHz



■ 整体性能

信噪比 (A 网络):

PHONO (MM): 89dB
(输入端子短路, 5mV 输入信号)

PHONO (MC): 74dB
(输入端子短路, 0.5mV 输入信号)

CD, NETWORK, RECORDER:108dB (输入端子短路)

频率响应:

5Hz~100kHz (0dB~-3dB)

音调控制:

低音: 100Hz \pm 8dB

高音: 10kHz \pm 8dB

• 数字输入信号格式

格式:

数字音频接口 (线性 PCM)

同轴输入:

0.5Vp-p / 75 Ω /欧姆

光纤输入:

超过 -27dBm

光波长:

660nm

■ 一般

电源:

AC 220V, 50Hz

功耗:

295W

待机时功耗:

0.2W

产品规格及设计若因改进而有所变化, 恕不另行通知。



■ 尺寸 (单位: 毫米)

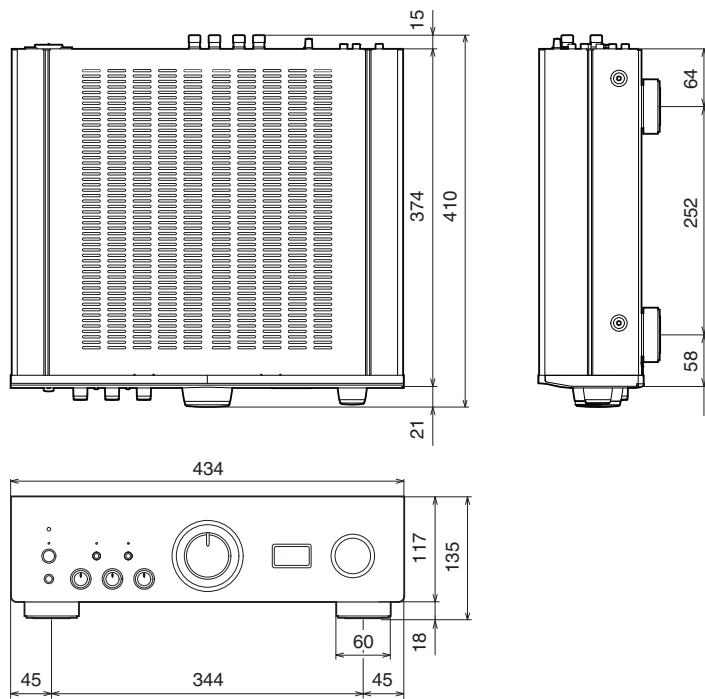

■ 重量: 17.6kg



索引

A		J		U	
安装该驱动器	32	计算机	24	USB-DAC	31
B		静音	28	W	
保护电路	53	L		网络音频播放机	21
C		录音设备	22	卫星接收机	23
CD 播放机	21, 23	P		Y	
D		平衡	28	扬声器	17
低音	28	S		扬声器阻抗	53
电唱机	21	输入源	28	遥控器	12
G		数模转换器	31	音调	28
高音	28	双线分音	20	音量	28
故障诊断	45	T		音源直入	29, 53
		提示	44	Z	
				自动待机模式	42



DENON®

www.denon.com

3520 10481 10AD

Copyright © 2016 D&M Holdings Inc. All Rights Reserved.