

DENON[®]

PMA-1600NE

AMPLIFICATEUR INTÉGRÉ

Manuel de l'Utilisateur

Vous pouvez imprimer plus d'une page d'un PDF sur une seule feuille de papier.

[Panneau avant](#)[Panneau
arrière](#)[Télécommande](#)[Index](#)

| | |
|----------------------------------|----------|
| Accessoires | 4 |
| Insertion des piles | 5 |
| Portée de la télécommande | 5 |
| Caractéristiques | 6 |
| Audio haute qualité | 6 |
| Haute performance | 6 |
| Nomenclature et fonctions | 7 |
| Panneau avant | 7 |
| Panneau arrière | 10 |
| Télécommande | 12 |

Connexions

| | |
|---|-----------|
| Branchement enceintes | 17 |
| Connexion des enceintes | 19 |
| Connexion à double câblage | 20 |
| Connexion d'un dispositif de lecture | 21 |
| Connexion d'un dispositif d'enregistrement | 22 |
| Connexion à un périphérique avec des connecteurs de sortie audio numérique | 23 |
| Connexion d'un PC ou Mac | 24 |
| Connexion du cordon d'alimentation | 25 |

Lecture

| | |
|---|----|
| Mise sous tension | 27 |
| Sélection de la source d'entrée | 28 |
| Réglage du volume | 28 |
| Coupage temporaire du son | 28 |
| Réglage de la tonalité | 28 |
| Sélection de la luminosité de l'affichage | 29 |
| Lecture de CD | 29 |
| Connexion et lecture à partir d'un ordinateur (USB-DAC) | 31 |
| Connecter et lancer la lecture à partir d'un dispositif numérique (Coaxial/Optique) | 40 |
| Enregistrement | 41 |

Réglages

| | |
|--|-----------|
| Réglage du mode de veille automatique | 42 |
| Activation du mode Veille auto | 42 |
| Désactivation du mode Veille auto | 42 |



Conseils

| | |
|----------------------|----|
| Conseils | 44 |
| Dépistage des pannes | 45 |

Annexe

| | |
|--|----|
| Convertisseur N/A | 51 |
| Explication des termes | 51 |
| Renseignements relatifs aux marques commerciales | 52 |
| Spécifications | 53 |
| Index | 56 |







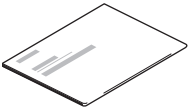

Nous vous remercions d'avoir acquis cet appareil Denon. Pour un fonctionnement optimal, veuillez lire attentivement ce manuel de l'utilisateur avant de vous servir de l'unité.

Après avoir lu le manuel, veuillez le conserver pour toute référence future.

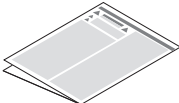
Accessoires

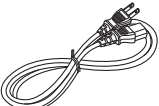
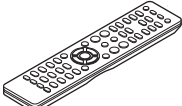
Assurez-vous que les articles suivants sont fournis avec l'appareil.

| | | | |
|--|---|--|---|
|  <p>Guide de démarrage rapide</p> |  <p>CD-ROM (Manuel de l'Utilisateur)</p> |  <p>Instructions de sécurité</p> |  <p>Garantie (Pour le modèle pour l'Amérique du Nord uniquement)</p> |
|  <p>Cordon d'alimentation</p> |  <p>Télécommande (RC-1213)</p> |  <p>Piles R03/AAA</p> | |

Insertion des piles

- 1 Déplacez le couvercle arrière dans la direction de la flèche et retirez-le.

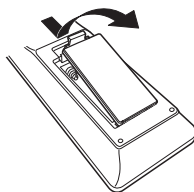

- 2 Insérez correctement deux piles dans le compartiment à pile comme indiqué.

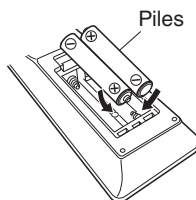

- 3 Remettez le couvercle en place.

REMARQUE

- Pour éviter un endommagement de la télécommande ou une fuite du liquide des piles :
 - Ne pas mélanger piles neuves et anciennes.
 - Ne pas utiliser deux types de piles différents.
- Ôtez les piles de la télécommande si vous ne l'utilisez pas pendant longtemps.
- En cas de fuite du liquide de pile, essuyez soigneusement l'intérieur du compartiment avant d'insérer de nouvelles piles.

Portée de la télécommande

Pointez la télécommande vers le capteur de télécommande de l'unité.

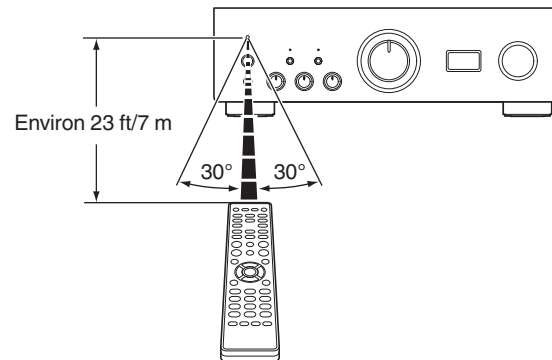

Caractéristiques

Audio haute qualité

- **Circuit Push-pull unique UHC-MOS avancé**

L'UHC-MOS FET est employé pour l'étage de sortie de l'amplificateur de puissance. Le courant stabilisé est de 30 A et le courant instantané de 120 A. La stabilité de fonctionnement affectée par les écarts de température est améliorée à l'aide du double FET sélectionné à la première étape au niveau de l'amplificateur de tension. De plus, la propriété de phase est stabilisée à la plage élevée à l'aide du circuit d'amorçage en cascade.

- **Alimentation**

Afin de tirer le meilleur parti du Circuit Push-pull unique UHC-MOS avancé, cette alimentation puissante se compose d'un double transformateur à montage LC, de diodes à barrière Schottky qui disposent d'une capacité de courant élevée et un d'un condensateur de type bloc personnalisé, ajusté pour obtenir un son de haute qualité.

- **Mise à la terre mécanique**

Un châssis composé de 6 blocs discrets blindés pour chaque niveau de signal et un socle en matériau haute densité poursuivent le concept de mise à la terre mécanique, éliminant les influences provoquées par les vibrations externes et empêchant la transmission des vibrations du transformateur, source de vibrations internes, au circuit de l'amplificateur.

Haute performance

- **Équipé d'une fonction USB-DAC pour prendre en charge la lecture de sources sonores haute résolution**

Cet appareil prend en charge la lecture de formats audio de haute résolution tels que les fichiers DSD (2,8/5,6/11,2 MHz) et des fichiers PCM jusqu'à 384 kHz/32 bits. Il offre une qualité de lecture supérieure des fichiers haute résolution dans cet appareil à partir d'un ordinateur via une connexion USB-B.

- **Bornes DIGITAL AUDIO IN (COAXIAL/OPTICAL)**

Il vous est possible de lire les signaux PCM jusqu'à 192 kHz/24 bits par entrée des signaux audio numériques à partir d'un périphérique externe dans cet appareil.

- **Égalisateur phono**

Même un utilisateur possédant des disques analogiques sera satisfait parce que le circuit d'égalisateur phono pour entrée FET prend en charge MM/MC.



Nomenclature et fonctions

Panneau avant

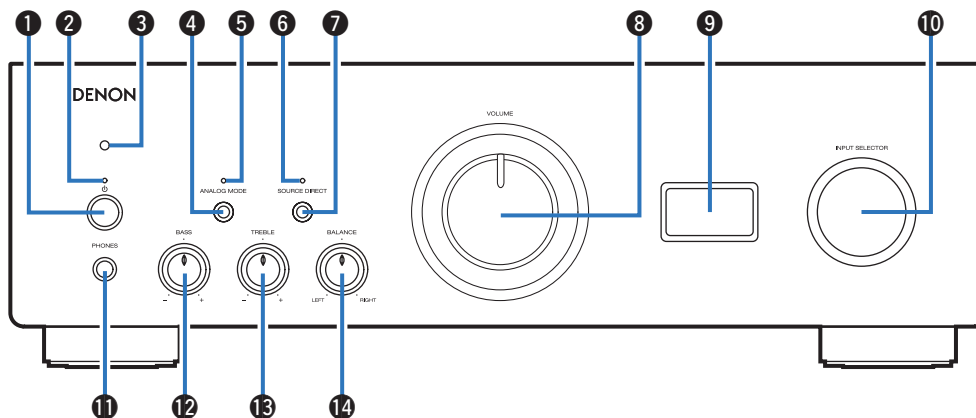

1 Touche d'alimentation (⏻)

Elle permet de mettre sous/hors tension l'alimentation. (☞ p. 27)

2 Témoin d'alimentation

Il s'allume comme suit en fonction du statut d'alimentation :

- Sous tension : vert
- Veille : arrêt
- Hors tension : Arrêt
- Lorsque le circuit de protection est activé : Rouge (clignote)

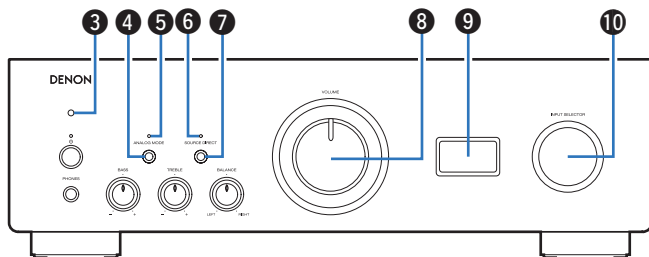

3 Capteur de télécommande

Il reçoit les signaux provenant de la télécommande. (👉 p. 5)

4 Touche ANALOG MODE

Permet de sélectionner ANALOG MODE. (👉 p. 30)

5 Témoin ANALOG MODE

S'allume comme suit, en fonction de l'état du ANALOG MODE :

- ANALOG MODE 1/2 : Vert
- ANALOG MODE éteint : Arrêt

6 Témoin SOURCE DIRECT

S'allume comme suit, en fonction de l'état du SOURCE DIRECT :

- Mode SOURCE DIRECT activé : Vert
- Mode SOURCE DIRECT désactivé : Arrêt

7 Touche SOURCE DIRECT

Permet d'activer/de désactiver le mode SOURCE DIRECT. (👉 p. 29)

8 Bouton VOLUME

Elles permettent d'ajuster le niveau du volume. (👉 p. 28)

9 Affichage

Affiche des informations telles que le nom de la source d'entrée, le type de signal audio numérique et la fréquence d'échantillonnage.

10 Bouton de sélection de source d'entrée (INPUT SELECTOR)

Elle permet de sélectionner la source d'entrée. (👉 p. 28)

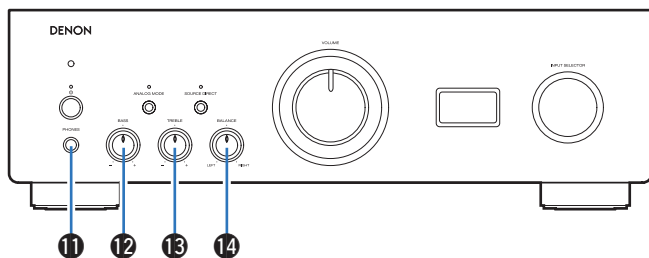

11 Prise de casque (PHONES)

Utilisée pour connecter un casque.

Désactivez la sortie d'enceinte lorsque vous utilisez un casque.

REMARQUE

- Afin d'éviter toute perte auditive, n'augmentez pas excessivement le niveau du volume lors de l'utilisation du casque.

12 Bouton de contrôle BASS

Ce réglage permet d'ajuster le niveau de volume pour les graves. (☞ p. 28)

13 Bouton de contrôle TREBLE

Ce réglage permet d'ajuster le niveau de volume pour les aigus. (☞ p. 28)

14 Bouton de contrôle BALANCE

Permet d'équilibrer la sortie du volume entre les enceintes gauche et droite. (☞ p. 28)



- 12, 13 et 14 peuvent être ajustés lorsque 7 est éteint (le mode SOURCE DIRECT est éteint).



Panneau arrière

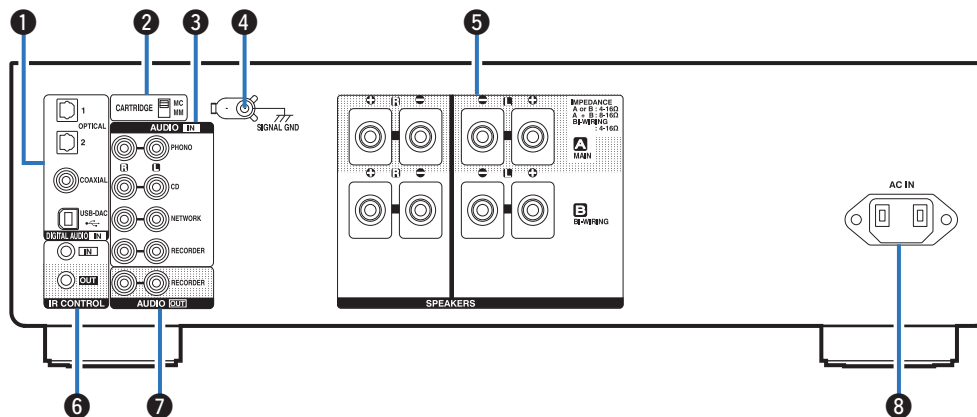

1 Connecteurs d'DIGITAL AUDIO IN

Utilisés pour connecter des appareils équipés de connecteurs de sortie audio numériques et un PC.

- “Connexion à un périphérique avec des connecteurs de sortie audio numérique” (☞ p. 23)
- “Connexion d’un PC ou Mac” (☞ p. 24)

2 Commutateur de sélection CARTRIDGE

Réglez ce commutateur sur MM ou MC en fonction du type de cellule utilisé sur votre platine.

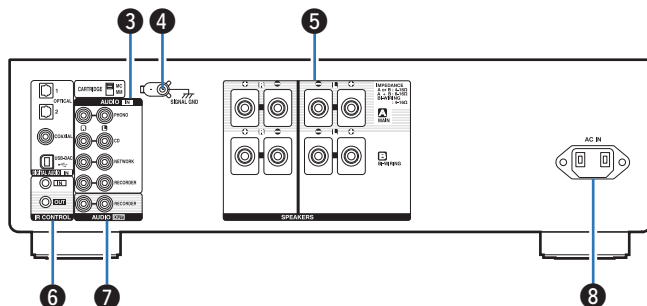

3 Bornes AUDIO IN

Utilisées pour connecter des dispositifs équipés de bornes audio analogique.

- “Connexion d’un dispositif de lecture” (☞ p. 21)
- “Connexion d’un dispositif d’enregistrement” (☞ p. 22)

4 Borne SIGNAL GND

Utilisées pour connecter un lecteur d’enregistrement. (☞ p. 21)

5 Bornes d’enceintes (SPEAKERS)

Utilisées pour connecter des enceintes. (☞ p. 17)

6 Bornes IR CONTROL

Utilisées pour connecter des lecteurs réseau audio Denon à un contrôleur IR.

7 Bornes AUDIO OUT

Utilisés pour connecter la borne d’entrée d’un enregistreur. (☞ p. 22)

8 Prise CA (AC IN)

Utilisée pour brancher le cordon d’alimentation. (☞ p. 25)

Télécommande

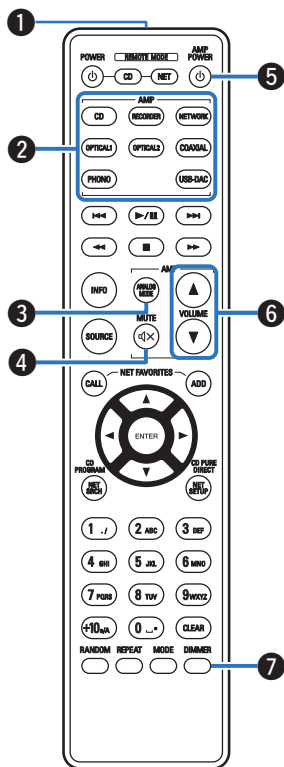

■ Utilisation de cet appareil

- 1 Émetteur infrarouge de télécommande**
Il transmet les signaux provenant de la télécommande. (☞ p. 5)
- 2 Touches sélection de source d'entrée**
Elle permet de sélectionner la source d'entrée. (☞ p. 28)
- 3 Touche du ANALOG MODE**
Permet de sélectionner ANALOG MODE. (☞ p. 30)
- 4 Touche MUTE (🔇)**
Cette touche met en sourdine la sortie audio. (☞ p. 28)
- 5 Touche d'alimentation (AMP POWER ⏻)**
Ceci permet de mettre sous/hors tension l'alimentation (veille). (☞ p. 27)
- 6 Touches VOLUME (▲▼)**
Elles permettent d'ajuster le niveau du volume. (☞ p. 28)
- 7 Touche DIMMER**
Permet de changer la luminosité de l'affichage. (☞ p. 29)



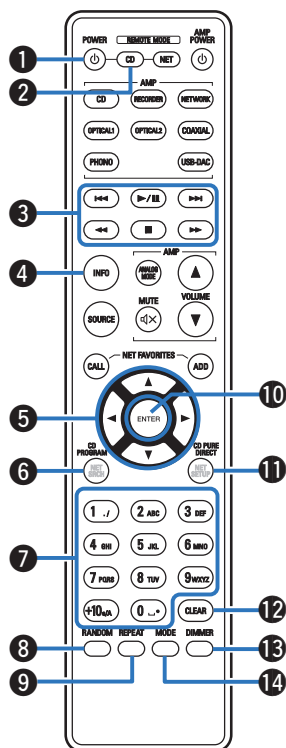

■ Fonctionnement du lecteur CD

Un lecteur Denon peut être utilisé.

- 1 Touche d'alimentation (POWER ϕ)
- 2 Touche de sélection du mode de télécommande (REMOTE MODE CD)
- 3 Touches du système
 - Touches de saut (I<<< / >>>I)
 - Touche de lecture/pause (▶/||)
 - Touches Retour rapide/Avance rapide (<<< / >>>)
 - Touche Arrêt (■)
- 4 Touche Information (INFO)
- 5 Touches curseurs ($\Delta \nabla \triangleleft \triangleright$)
- 6 Touche CD PROGRAM
- 7 Touches numériques (0 - 9, +10)
- 8 Touche RANDOM
- 9 Touche REPEAT
- 10 Touche ENTER
- 11 Touche CD PURE DIRECT
- 12 Touche CLEAR
- 13 Touche DIMMER
- 14 Touche MODE



- La télécommande peut ne pas fonctionner avec certains produits.



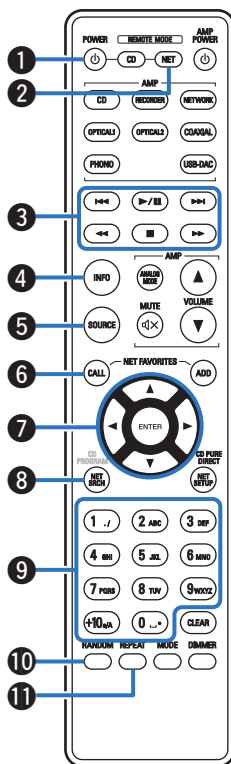

■ Fonctionnement du lecteur audio réseau

Pour faire fonctionner un lecteur audio réseau Denon, appuyez sur la touche REMOTE MODE NET pour basculer la télécommande en mode de fonctionnement de lecteur audio réseau.

- 1 Touche d'alimentation (POWER ϕ)**
- 2 Touche de sélection du mode de télécommande (REMOTE MODE NET)**
- 3 Touches du système**
 - Touches de saut (I◀◀ / ▶▶I)
 - Touche de lecture/pause (▶/||)
 - Touches Retour rapide/Avance rapide (◀◀ / ▶▶)
 - Touche Arrêt (■)
- 4 Touche Information (INFO)**
- 5 Touche SOURCE**
- 6 Touche NET FAVORITES CALL**
- 7 Touches curseurs (Δ ∇ \triangleleft \triangleright)**
- 8 Touche NET SRCH**
- 9 Touches numérotées (0 – 9, +10)**
- 10 Touche RANDOM**
- 11 Touche REPEAT**



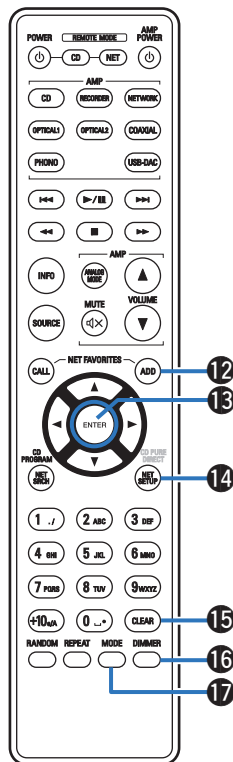

12 Touche NET FAVORITES ADD

13 Touche ENTER

14 Touche NET SETUP

15 Touche CLEAR

16 Touche DIMMER

17 Touche MODE



- L'amplificateur peuvent être utilisés avec les touches de fonctionnement de l'amplificateur même lorsque le mode de la télécommande est NET.
- Lorsque vous l'utilisez, reportez-vous également aux instructions de fonctionnement des autres périphériques.
- La télécommande peut ne pas fonctionner avec certains produits.



■ Contenu

| | |
|--|----|
| Branchement enceintes | 17 |
| Connexion d'un dispositif de lecture | 21 |
| Connexion d'un dispositif d'enregistrement | 22 |
| Connexion à un périphérique avec des connecteurs de sortie audio numérique | 23 |
| Connexion d'un PC ou Mac | 24 |
| Connexion du cordon d'alimentation | 25 |

REMARQUE

- Ne pas brancher le cordon d'alimentation avant d'avoir terminé toutes les connexions.
- Ne groupez pas les cordons d'alimentation avec les câbles de connexion des équipements. Cela pourrait provoquer des ronflements ou autres types de bruit audio indésirables.

■ Câbles utilisés pour les connexions

Fournit les câbles nécessaires en fonction des dispositifs que vous souhaitez connecter.

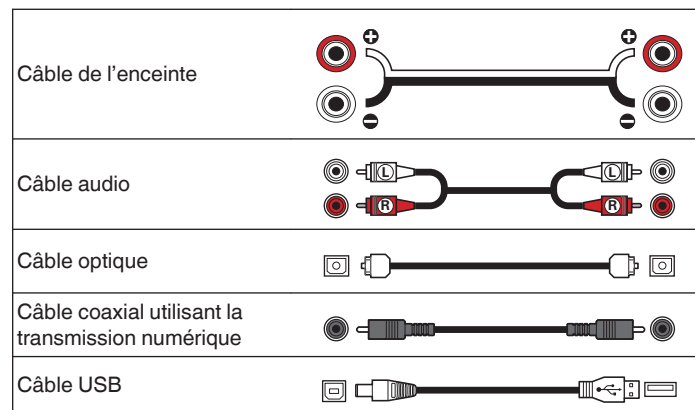

Branchement enceintes

REMARQUE

- Déconnectez la fiche d'alimentation de l'appareil de la prise murale avant de connecter les enceintes.
- Connectez les câbles d'enceinte de façon à ce qu'ils ne dépassent pas des bornes d'enceinte. Le circuit de protection risque d'être activé si les fils touchent le panneau arrière ou si les côtés + et – entrent en contact. ("Circuit de protection" (☞ p. 52))
- Ne jamais toucher les bornes d'enceinte lorsque le cordon d'alimentation est connecté. Vous risqueriez de vous électrocuter.
- Utilisez des enceintes dont l'impédance se situe dans les plages indiquées ci-dessous en fonction de la façon dont elles sont utilisées.

| Bornes d'enceintes utilisées sur cet appareil | N° des enceintes connectées | Enceintes Impédance |
|--|-----------------------------|---------------------|
| SPEAKERS A (connexion standard) | 2 (un ensemble) | 4 – 16 Ω/ohms |
| SPEAKERS B | 2 (un ensemble) | 4 – 16 Ω/ohms |
| SPEAKERS A et SPEAKERS B | 4 (deux ensembles) | 8 – 16 Ω/ohms |
| SPEAKERS A et SPEAKERS B (connexion à double câblage) | 2 (un ensemble) | 4 – 16 Ω/ohms |

■ Connexion des câbles d'enceinte

Vérifiez attentivement les canaux gauche (G) et droit (D) et les polarités + (rouge) et – (noire) des enceintes connectées à cet appareil, et veillez à ce que les canaux et les polarités soient correctement connectés.

- 1 Dénudez environ 3/8 pouce (10 mm) du revêtement de l'embout du câble d'enceinte, puis torsadez fermement le fil conducteur ou coupez-le.**



- 2 Tournez la borne de l'enceinte dans le sens inverse des aiguilles d'une montre pour la desserrer.**



- 3 Insérez le fil conducteur du câble d'enceinte dans la garde de la borne de l'enceinte.**



- 4** Tournez la borne de l'enceinte dans le sens des aiguilles d'une montre pour la resserrer.



Dimensions des bornes d'enceintes

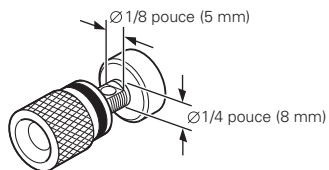

Connexion des enceintes

Cet appareil est équipé de deux ensembles de bornes d'enceinte (SPEAKER A et SPEAKER B). Un ensemble d'enceintes peut être relié à chaque jeu de bornes, et un total de deux ensembles d'enceintes peut être connecté.

Le même signal est émis par les bornes des SPEAKERS A et des SPEAKERS B.

Lorsqu'un seul ensemble d'enceintes doit être connecté, utilisez soit les SPEAKERS A soit les SPEAKERS B.

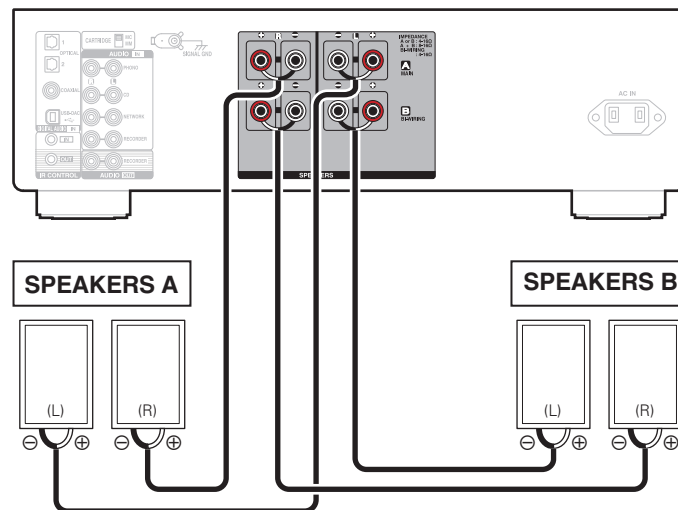

Connexion à double câblage

Cette connexion limite les effets d'interférence de signal entre les enceintes de plage haute (tweeters) et les enceintes de plage basse (woofers), vous permettant ainsi de profiter d'une lecture de haute qualité.

Lorsque vous effectuez un double câblage avec des enceintes à double câblage, connectez les bornes du centre et de la plage haute aux SPEAKERS A (ou aux SPEAKERS B), et les bornes de la plage basse aux SPEAKERS B (ou aux SPEAKERS A).

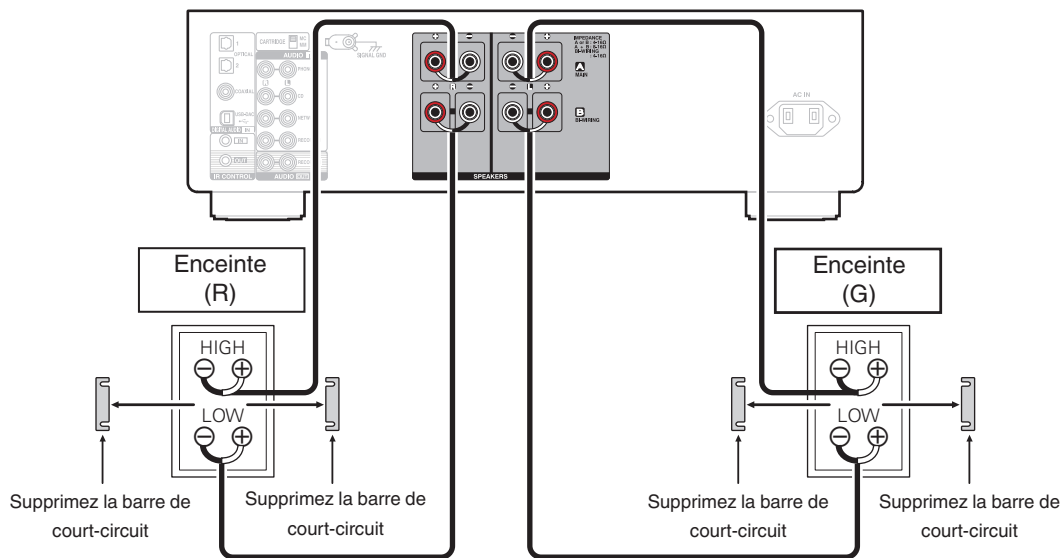

Connexion d'un dispositif de lecture

Vous pouvez connecter des platines, des lecteurs CD et des lecteurs audio réseau à cet appareil.

Un bruit "retentissant" provenant des enceintes peut se produire lorsque vous sélectionnez la source d'entrée "PHONO" sur cet appareil et que vous augmentez accidentellement le volume sans connecter la platine.

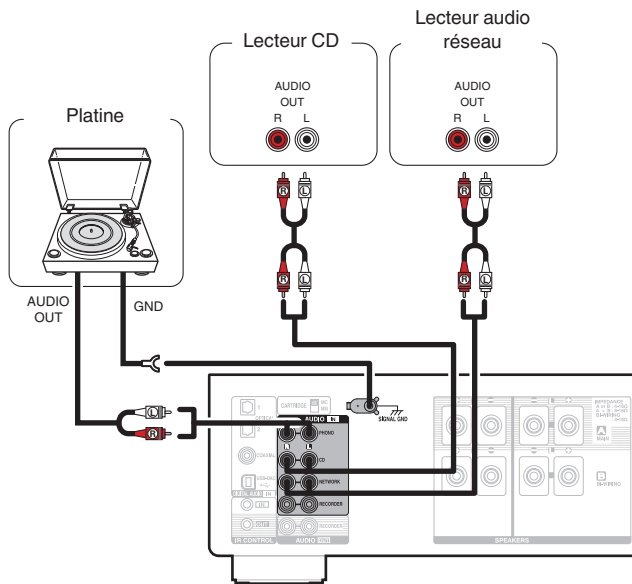

REMARQUE

- La borne de terre (SIGNAL GND) de cet appareil n'est pas dédiée à des fins de mise à la terre pour la sécurité. Si cette borne est connectée lorsqu'il y a beaucoup de bruit, le bruit peut être réduit. Veuillez noter que, selon la platine, connecter la ligne de terre peut avoir l'effet inverse en augmentant le bruit. Auquel cas, il n'est pas nécessaire de connecter la ligne de terre.



- Les bornes d'entrée PHONO sont équipées d'une fiche à broche courte. Retirez cette fiche pour connecter une platine tourne-disque. Conservez la fiche à broche courte retirée en lieu sûr afin de ne pas la perdre.



Connexion d'un dispositif d'enregistrement

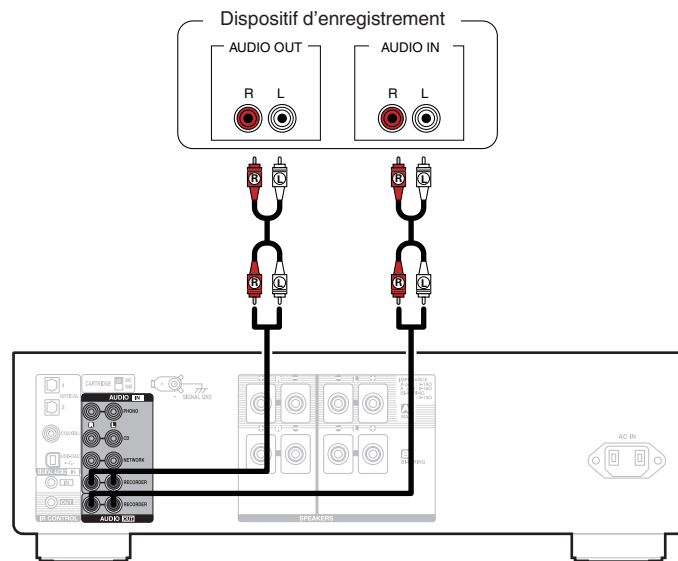

REMARQUE

- Ne jamais insérer la fiche de court-circuitage dans les connecteurs de sortie audio (AUDIO OUT RECORDER). Vous risqueriez de provoquer des dommages.

Connexion à un périphérique avec des connecteurs de sortie audio numérique

Utiliser cette connexion pour entrer les signaux audio numériques à cet appareil, et convertir les signaux de la lecture avec le convertisseur N/A de cet appareil. (☞ p. 31)

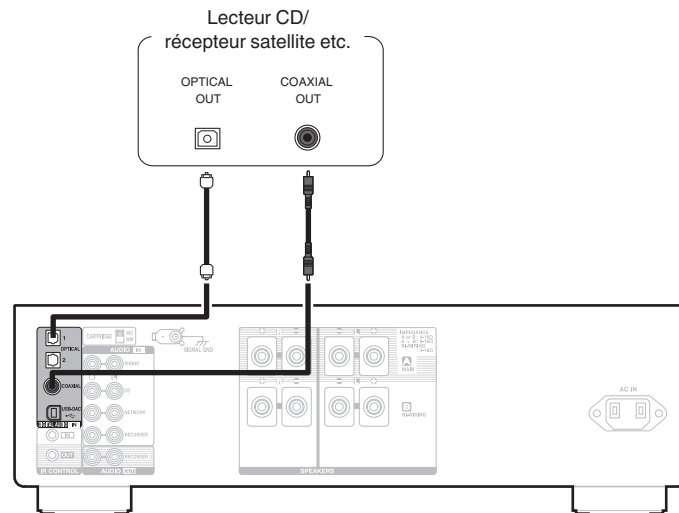

REMARQUE

- Les signaux PCM linéaires avec une fréquence d'échantillonnage de 32 kHz, 44,1 kHz, 48 kHz, 88,2 kHz, 96 kHz, 176,4 kHz ou 192 kHz peuvent être transmis à cet appareil.
- Ne transmettez pas de signaux non PCM, tels que Dolby Digital, DTS et AAC. Ceci entraîne du bruit et pourrait endommager les enceintes.

Connexion d'un PC ou Mac

En connectant un ordinateur au port USB-DAC sur le panneau arrière de cet appareil à l'aide d'un câble de connexion USB disponible dans le commerce, cet appareil peut être utilisé comme un convertisseur N/A. (☞ p. 31)

REMARQUE

- Avant de connecter cet appareil à votre ordinateur via USB, installez le pilote logiciel dans votre ordinateur. (☞ p. 32)
- Téléchargez le pilote logiciel depuis le site Web de la page PMA-1600NE Denon.
- Utilisez un câble de 10 ft (3 m) maximum pour connecter l'ordinateur.

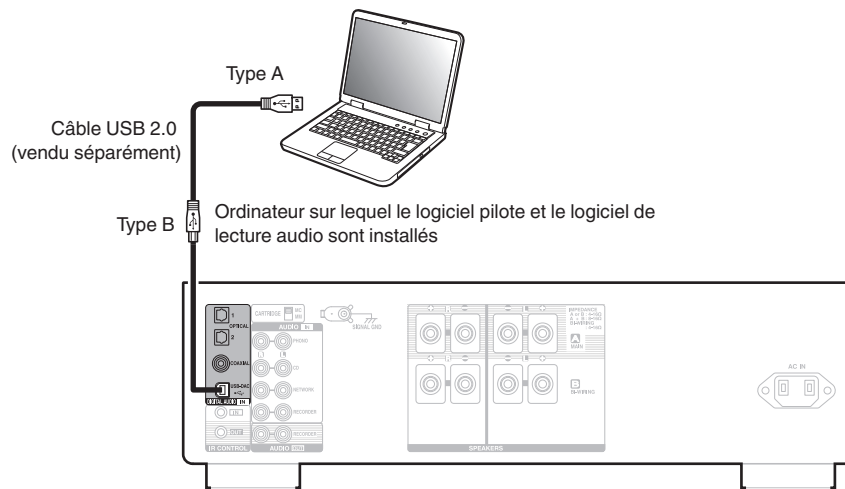

Connexion du cordon d'alimentation

Attendez jusqu'à ce que toutes les connexions aient été effectuées avant de connecter le cordon d'alimentation.

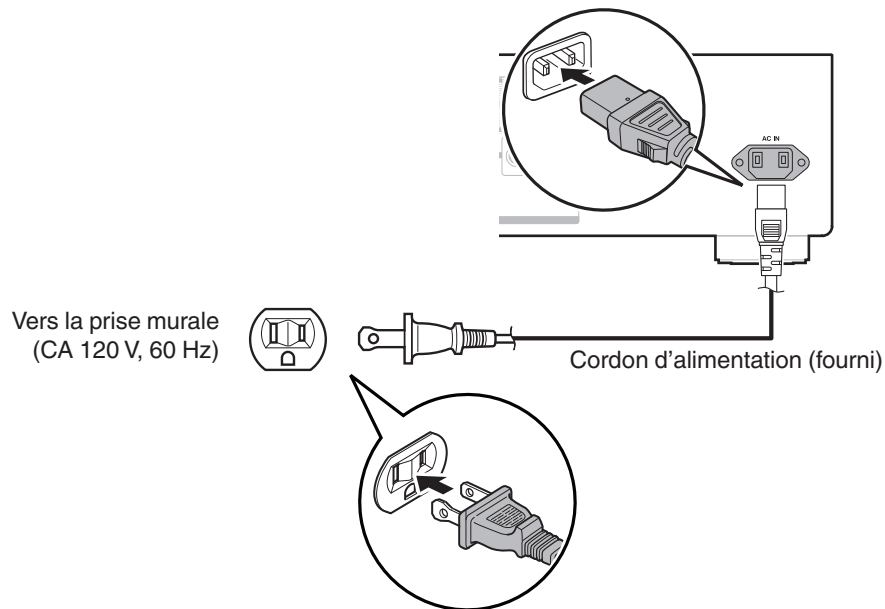

■ Contenu

| | |
|---|----|
| Mise sous tension | 27 |
| Sélection de la source d'entrée | 28 |
| Réglage du volume | 28 |
| Coupure temporaire du son | 28 |
| Réglage de la tonalité | 28 |
| Sélection de la luminosité de l'affichage | 29 |
| Lecture de CD | 29 |
| Connexion et lecture à partir d'un ordinateur (USB-DAC) | 31 |
| Connecter et lancer la lecture à partir d'un dispositif numérique (Coaxial/Optique) | 40 |
| Enregistrement | 41 |



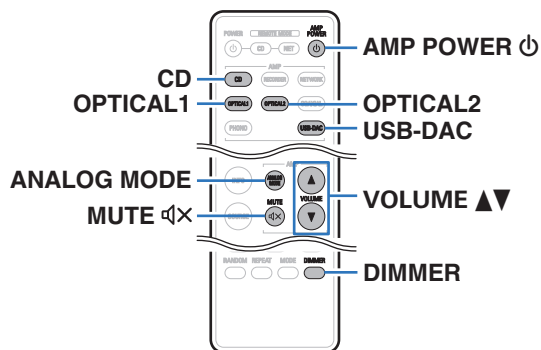

Témoin d'alimentation

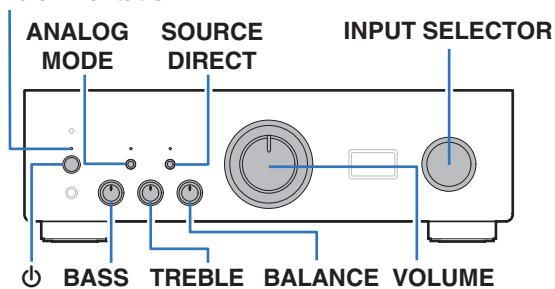

Mise sous tension

1 Appuyez sur $\text{\textcircled{P}}$ sur cet appareil pour le mettre sous tension.

Le témoin d'alimentation s'allume en vert.



- Appuyez sur AMP POWER $\text{\textcircled{P}}$ sur la télécommande pour mettre sous tension à partir du mode veille.

■ Passage de l'alimentation à la veille

1 Appuyez sur AMP POWER $\text{\textcircled{P}}$.

L'appareil commute en mode veille.

REMARQUE

- L'alimentation continue à être fournie à une partie des circuits, même lorsque l'appareil est en mode veille. Lorsque l'appareil reste inutilisé pendant une période prolongée ou pendant les vacances, appuyez sur $\text{\textcircled{P}}$ sur l'appareil principal pour mettre l'alimentation hors tension ou débranchez le cordon d'alimentation de la prise secteur.



Sélection de la source d'entrée

1 Appuyez sur la touche de sélection de la source d'entrée pour la lecture.

La source d'entrée sélectionnée apparaît sur l'affichage de cet appareil.



- Vous pouvez également sélectionner la source d'entrée en tournant INPUT SELECTOR sur l'appareil principal.

Réglage du volume

1 Utilisez VOLUME ▲▼ pour régler le volume.



- Vous pouvez également régler le volume en tournant la molette VOLUME sur l'appareil principal.

Coupage temporaire du son

1 Appuyez sur MUTE .

“MUTING” apparaît sur l'affichage de cet appareil.



- Pour annuler le mode sourdine, appuyez  à nouveau sur MUTE.

Réglage de la tonalité

1 Appuyez sur SOURCE DIRECT sur l'appareil principal pour désactiver le mode direct de la source.

Le témoin SOURCE DIRECT s'éteint.

2 Tournez les molettes BASS, TREBLE et BALANCE pour régler la tonalité.



Sélection de la luminosité de l'affichage

La luminosité de l'affichage peut être ajustée à un des quatre niveaux.

1 Appuyez sur DIMMER.



- La touche DIMMER permet également de contrôler le lecteur de Super Audio CD Denon DCD-1600NE, afin de pouvoir utiliser le DCD-1600NE simultanément avec cet appareil. Lorsque les deux appareils ont un paramétrage différent, maintenez enfoncée la touche pendant 2 secondes pour rétablir leur réglage par défaut, puis procédez au réglage souhaité.
- La luminosité de l'écran est réglée au plus clair par défaut.

Lecture de CD

Cette section utilise la lecture à partir d'un CD à titre d'exemple.

1 Appuyez sur la touche de sélection de la source (CD) pour changer la source d'entrée à "CD".

"CD" apparaît sur l'affichage de cet appareil.

2 Lecture du CD.

3 Utilisez VOLUME ▲▼ pour régler le volume.

■ Lecture en mode direct de la source

Le signal ne passe pas par le circuit de réglage de tonalité (BASS, TREBLE et BALANCE), ce qui permet une lecture avec un son de meilleure qualité.

1 Appuyez sur SOURCE DIRECT sur l'appareil principal pour activer le mode direct de la source.

Le témoin SOURCE DIRECT s'allume.



■ Lecture en ANALOG MODE

Lorsque le ANALOG MODE est mis sous tension pour lire une source analogique (PHONO, CD, NETWORK, RECORDER), l'alimentation du circuit d'entrée numérique et l'affichage sont désactivés. Cela vous permet de bénéficier d'une lecture audio avec une qualité sonore élevée sans que celle-ci soit perturbée par le bruit provenant du circuit de la commande numérique.

1 Appuyez sur ANALOG MODE pour mettre en mode analogique.

- Le témoin ANALOG MODE s'allume.

Appuyez sur ANALOG MODE pour basculer entre "ANALOG MODE Off", "ANALOG MODE 1" et "ANALOG MODE 2".

| | |
|--------------------------|--|
| ANALOG MODE Off : | ANALOG MODE n'est pas activé. |
| ANALOG MODE 1 : | Met le circuit d'entrée numérique hors tension. |
| ANALOG MODE 2 : | Met le circuit d'entrée numérique et l'affichage hors tension. |



- Une source d'entrée numérique (COAXIAL, OPTICAL 1/2, USB-DAC) ne peut pas être sélectionnée lorsque le ANALOG MODE est activé.
- La source d'entrée passe automatiquement en mode CD si le ANALOG MODE est activé pendant la lecture d'une source d'entrée numérique (COAXIAL, OPTICAL 1/2, USB-DAC).
- La communication entre cette appareil et l'ordinateur est déconnectée sur le ANALOG MODE est activé lorsqu'un ordinateur est connecté à un connecteur d'entrée USB-DAC de cet appareil. Si l'appareil ne peut pas communiquer avec l'ordinateur après avoir désactivé le ANALOG MODE, déconnectez et reconnectez le câble USB ou redémarrez le lecteur audio sur l'ordinateur.
- Lorsque le mode analogique est modifié, le circuit de protection est activé pendant environ 5 secondes.



Connexion et lecture à partir d'un ordinateur (USB-DAC)

Pour bénéficier d'une lecture audio de qualité supérieure grâce au convertisseur N/A intégré, téléchargez des fichiers musicaux dans cet appareil depuis un ordinateur à l'aide d'une connexion USB.

- Avant de connecter cet appareil à votre ordinateur via USB, installez le pilote logiciel dans votre ordinateur.
- Les pilotes ne doivent pas être installés pour les systèmes d'exploitation Mac.
- De même, vous pouvez utiliser n'importe quel logiciel de lecture disponible dans le commerce ou téléchargeable que vous aimez pour lire des fichiers sur votre ordinateur..

■ Ordinateur (Configuration requise du système)

Système d'exploitation

- Windows 7, Windows 8, Windows 8.1 ou Windows 10
- Mac OS X 10.10, 10.11, ou macOS 10.12

USB

- USB 2.0 : USB haute vitesse/USB Audio classe Ver.2.0

REMARQUE

- Nous avons vérifié le fonctionnement de cet appareil et l'avons comparé aux configurations requises du système, mais nous ne garantissons pas le fonctionnement de tous les systèmes.

- **DSD est une marque commerciale.**
- **Microsoft, Windows 7, Windows 8, Windows 8.1 et Windows 10 sont des marques de commerce ou des marques de Microsoft Corporation, déposées aux États-Unis et/ou dans d'autres pays.**
- **ASIO est une marque commerciale de Steinberg Media Technologies GmbH.**
- **Apple, Macintosh et Mac OS sont des marques commerciales d'Apple Inc., déposées aux États-Unis et dans d'autres pays.**

Système d'exploitation
Windows

Installation du pilote dédié (🔗 p. 32)

Mac OS

Paramètres du périphérique audio (🔗 p. 38)



■ Installation du pilote dédié (Système d'exploitation Windows uniquement)

□ Installation du logiciel pilote

1 Déconnectez le câble USB entre votre ordinateur et l'appareil.

- Le logiciel pilote ne peut pas être installé correctement si votre ordinateur est connecté à l'appareil via un câble USB.
- Si l'appareil et votre ordinateur sont connectés par un câble USB et que l'ordinateur est sous tension avant l'installation, déconnectez le câble USB et redémarrez l'ordinateur.

2 Téléchargez le pilote dans la section "Download" de la page PMA-1600NE Denon du site Internet sur votre PC.

3 Décompressez le fichier téléchargé et double-cliquez sur le fichier exe.

4 Installez le pilote.

- ① Sélectionnez la langue à utiliser pour l'installation.
- ② Cliquez sur "OK".

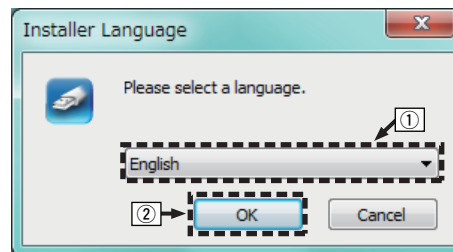

- ③ Le menu de l'assistant s'affiche. Cliquez sur "Next".

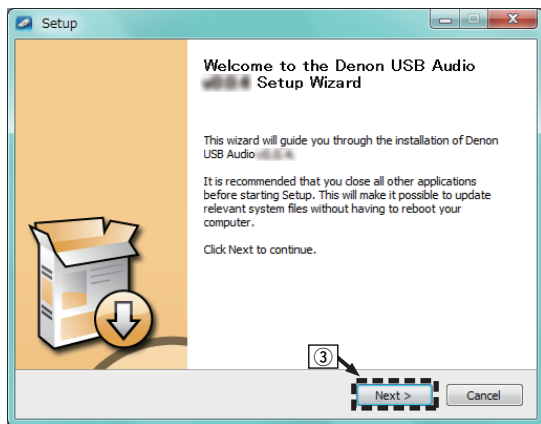

- ④ Lisez l'accord de licence de logiciel, puis cliquez sur "I accept the terms of the License Agreement".

- ⑤ Cliquez sur "Next".

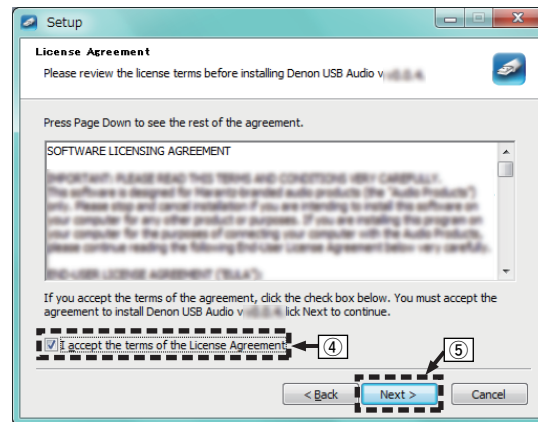

- ⑥ Cliquez sur “Install” dans la boîte de dialogue de démarrage d’installation.
- L’installation commence. N’effectuez aucune opération sur l’ordinateur tant que l’installation n’est pas terminée.

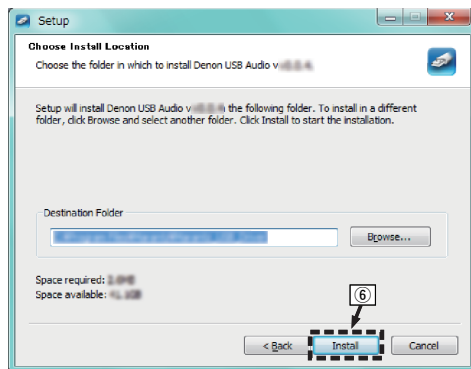

- ⑦ Cliquez sur “Next”.

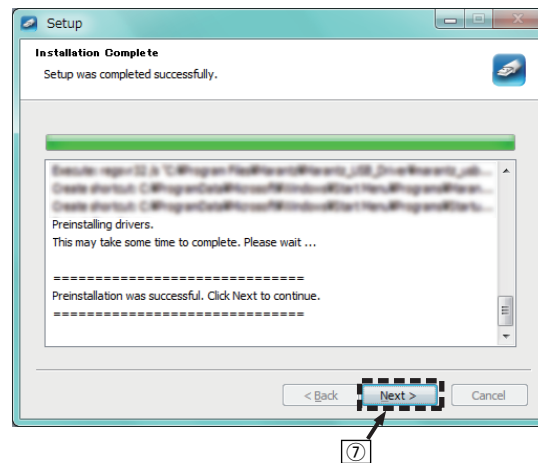

⑧ Lorsque l'installation est terminée, cliquez sur "Finish".

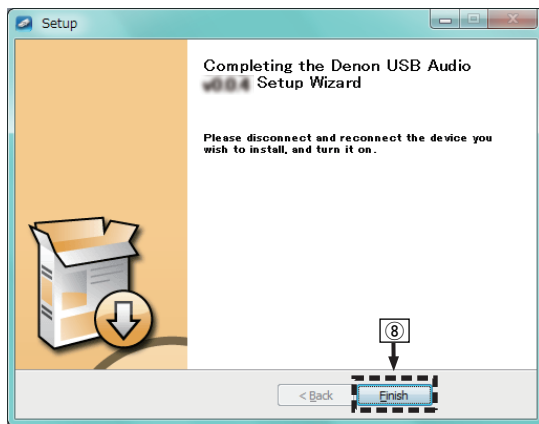

⑨ Cliquez sur "Oui".



5 Avec l'appareil hors tension, connectez l'appareil et l'ordinateur à l'aide d'un câble USB (vendu séparément).

- Pour plus de détails sur les connexions, voir "Connexion d'un PC ou Mac" (p. 24).

6 Appuyez sur Φ sur cet appareil.

- Lorsque l'appareil est mis sous tension, l'ordinateur trouve automatiquement l'appareil et s'y connecte.

7 Appuyez sur la touche de sélection de la source (USB-DAC) pour changer la source d'entrée à "USB-DAC".

8 Vérification du pilote installé.

- 1 Cliquez sur la touche "Démarrer" et cliquez sur "Panneau de configuration" sur l'ordinateur.
 - La liste des réglages du panneau de configuration s'affiche.
- 2 Cliquez sur l'icône "Son".
 - La fenêtre du menu Son s'affiche.
- 3 Vérifiez qu'il y a une coche à côté de "Périphérique par défaut" sous " PMA-1600NE" de l'onglet "Lecture".
 - Lorsqu'il y a une coche pour un périphérique différent, cliquez sur " PMA-1600NE" et "Par défaut".

9 Vérification de la sortie audio.

Émet un signal TEST à partir du PC et vérifie la sortie audio à partir de la fonction USB-DAC.

- 1 Sélectionnez " PMA-1600NE" et cliquez sur "Propriétés".
 - La fenêtre de propriétés de PMA-1600NE s'affiche.

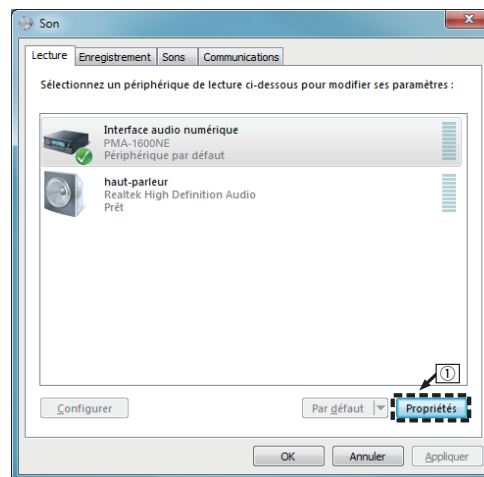

- ② Cliquez sur l'onglet "Statistiques avancées".
- ③ Sélectionnez le taux d'échantillonnage et le débit à appliquer au convertisseur N/A.
 - Il est recommandé de sélectionner "Canal 2, 24 bits, 192000 Hz (Qualité studio)" (Windows 7).
 - Il est recommandé de sélectionner "Canal 2, 32 bits, 192000 Hz (Qualité studio)" (Windows 8/Windows 8.1/Windows 10).
- ④ Cliquez sur "Appliquer".
- ⑤ Cliquez sur "Tester".
 - Vérifiez que l'audio de cet appareil est émis par l'ordinateur.

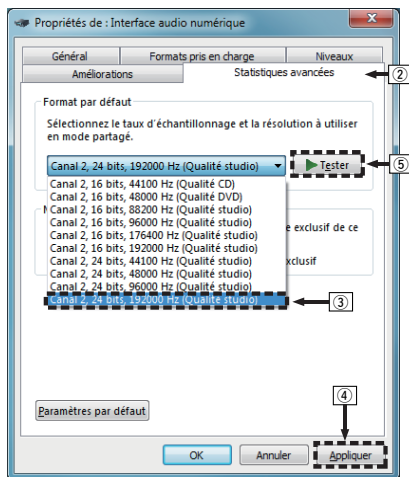

REMARQUE

- Le pilote adéquat doit être installé sur le PC avant que cet appareil ne soit connecté au PC. Le fonctionnement ne peut se produire correctement si elle est connectée au PC avant que le pilote adéquat ne soit installé.
- Le fonctionnement peut échouer pour certains matériels d'ordinateurs et configurations du logiciel.
- Il est nécessaire que votre lecteur soit équipé d'un logiciel prenant en charge le lecteur d'entrée et de sortie de streaming audio (ASIO) pour lire des fichiers selon une fréquence d'échantillonnage de 352,8 kHz/384 kHz sans sous-échantillonnage. Vérifiez le logiciel de votre lecteur avant de lire des fichiers avec le lecteur ASIO.
- Si vous rencontrez des problèmes pour écouter de la musique émise depuis votre ordinateur via cet appareil, consultez la FAQ sur www.denon.com. Vous pouvez également consulter les pages d'assistance de l'application de votre lecteur audio.



■ Paramètres du périphérique audio (Mac OS uniquement)

- ① Avec l'appareil hors tension, connectez l'appareil au Mac à l'aide d'un câble USB (vendu séparément).
 - Pour la procédure de connexion, reportez-vous à la section "Connexion d'un PC ou Mac". (☞ p. 24)
- ② Appuyez sur ϕ .
- ③ Appuyez sur USB-DAC pour permuter la source d'entrée sur "USB-DAC".
- ④ Placez le curseur sur "Aller" sur l'écran de l'ordinateur, puis cliquez sur "Utilitaires".
 - La liste d'utilitaire s'affiche.
- ⑤ Double-cliquez sur "Configuration audio et MIDI".
 - La fenêtre "Périphériques audio" s'affiche.
- ⑥ Vérifiez que "Utiliser ce périphérique pour la sortie audio" est coché dans "PMA-1600NE".
 - Si un autre dispositif est coché, sélectionnez "Secondary click" sur "PMA-1600NE", puis sélectionnez "Utiliser ce périphérique pour la sortie audio".

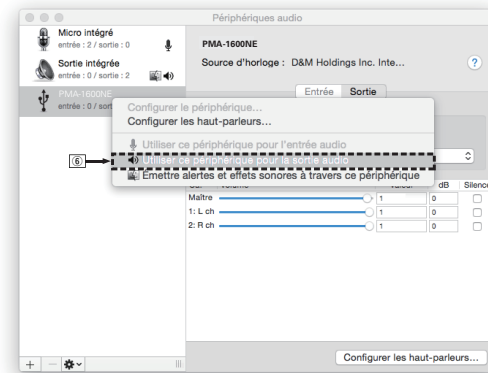

■ Signaux audio pouvant être lus

Voir “Convertisseur N/A” (👉 p. 51).

REMARQUE

- Effectuez les opérations du type lecture et pause sur l'ordinateur. Actuellement, vous ne pouvez pas effectuer des opérations avec les boutons de cet appareil ou de la télécommande.
- Lorsque cet appareil fonctionne en tant qu'un convertisseur D/A, le son n'est pas transmis des enceintes de l'ordinateur.
- Si l'ordinateur est déconnecté de cet appareil pendant que le logiciel de lecture de musique s'exécute, le logiciel de lecture de musique peut se figer. Quittez toujours le logiciel de lecture avant de déconnecter l'ordinateur.
- Lorsqu'une erreur se produit sur l'ordinateur, déconnectez le câble USB et redémarrez l'ordinateur.
- La fréquence d'échantillonnage du logiciel de lecture de musique et la fréquence d'échantillonnage affichée sur cet appareil peuvent varier.
- Utilisez un câble de 10 ft (3 m) maximum pour connecter l'ordinateur.

Connecter et lancer la lecture à partir d'un dispositif numérique (Coaxial/Optique)

1 Connectez l'équipement numérique à cet appareil.

(👉 p. 23)

2 Appuyez sur la touche de sélection de la source d'entrée (COAXIAL ou OPTICAL 1/2) pour basculer la source d'entrée sur “COAXIAL” ou “OPTICAL 1/2”.

Le signal audio numérique qui est reçu en entrée est indiqué comme suit dans l'affichage.

“COAX:PCM ” ou “OPT1:PCM ” ou “OPT2:PCM
xxxxkHz” xxxxkHz” xxxxkHz”

(xxxx correspond à la fréquence d'échantillonnage.)

- Si la fréquence d'échantillonnage ne peut pas être détectée, “Unlocked” sera affiché.
- “Unsupported” s'affiche lorsque les signaux audio qui ne sont pas pris en charge par cet appareil sont entrés.



■ Signaux audio pouvant être lus

Voir “Convertisseur N/A” ( p. 51).

REMARQUE

- Ne transmettez pas de signaux non PCM, tels que Dolby Digital, DTS et AAC. Ceci entraîne du bruit et pourrait endommager les enceintes.

Enregistrement

Les signaux audio entrés dans cet appareil peuvent être émis vers un dispositif d'enregistrement externe. Lors de l'enregistrement audio à partir d'un dispositif de lecture raccordé à cet appareil, le son peut être enregistré avec le dispositif de lecture toujours connecté à cet appareil.

- 1 Appuyez sur  sur cet appareil pour le mettre sous tension.**
- 2 Appuyez sur la touche de sélection de la source d'entrée pour passer à la source d'entrée à partir de laquelle vous souhaitez enregistrer.**

La source d'entrée sélectionnée apparaît sur l'affichage de cet appareil.

- 3 L'enregistrement démarre.**

- Pour plus d'informations sur le fonctionnement, reportez-vous au manuel du propriétaire du dispositif d'enregistrement.



Réglage du mode de veille automatique

Vous pouvez régler l'appareil pour passer automatiquement en mode veille si l'appareil n'est pas utilisé pendant 30 minutes lorsqu'il n'y a pas d'entrée audio (mode de mise en veille automatique).

Le mode Veille auto est désactivé par défaut.

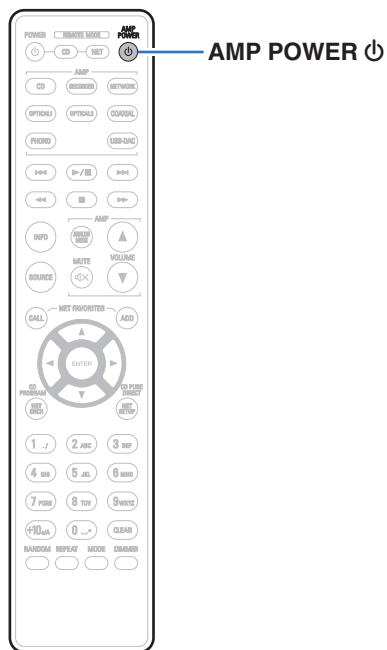

Activation du mode Veille auto

- 1 Appuyez et maintenez la touche **AMP POWER** sur la télécommande enfoncée pendant plus de 5 secondes pour activer le mode de veille automatique.
"AutoStby On" apparaît sur l'affichage de cet appareil.

Désactivation du mode Veille auto

- 1 Appuyez et maintenez la touche **AMP POWER** sur la télécommande enfoncée pendant plus de 5 secondes pour désactiver le mode de veille automatique.
"AutoStby Off" apparaît sur l'affichage de cet appareil.



■ Contenu

Conseils

| | |
|---|----|
| Je souhaite régler moi-même la tonalité | 44 |
| Je souhaite que le son soit fidèle au son d'origine | 44 |
| Je souhaite profiter d'un son de meilleure qualité depuis la source d'entrée analogique | 44 |
| Je souhaite utiliser des enceintes compatibles avec le double câblage | 44 |

Dépistage des pannes

| | |
|---|----|
| L'alimentation ne se met pas sous/hors tension | 46 |
| Les opérations ne peuvent pas être effectuées via la télécommande | 47 |
| Aucun son n'est émis | 48 |
| L'audio souhaité n'est pas émis | 48 |
| Le son est interrompu ou on entend des bruits | 49 |
| Les fichiers PC ou Mac ne peuvent pas être lus | 50 |
| L'audio d'appareils numériques ne peut être lu (Coaxial/Optical) | 50 |



Conseils

Je souhaite régler moi-même la tonalité

- Utilisez les boutons BASS, TREBLE et BALANCE pour régler le son comme vous le souhaitez. (👉 p. 28)

Je souhaite que le son soit fidèle au son d'origine

- Réglez en mode direct de la source. (👉 p. 29)

Je souhaite profiter d'un son de meilleure qualité depuis la source d'entrée analogique

- Réglez le mode analogique. (👉 p. 30)

Je souhaite utiliser des enceintes compatibles avec le double câblage

- Cet appareil est compatible avec des connexions à double câblage. Bénéficiez d'une lecture de haute qualité en utilisant des connexions à double câblage. (👉 p. 20)



Dépistage des pannes

Si un problème se produit, vérifiez d'abord les points suivants:

1. **Les connexions sont-elles correctes ?**
2. **L'appareil est-il utilisé conformément aux descriptions du manuel de l'utilisateur ?**
3. **Les autres composants fonctionnent-ils correctement ?**

Si cet appareil ne fonctionne pas correctement, vérifiez les symptômes dans cette section.

Si les symptômes ne correspondent pas à l'un de ceux décrits ici, veuillez consulter votre revendeur, car cela pourrait être dû à un défaut dans cet appareil. Dans ce cas, débranchez immédiatement l'alimentation et contactez le magasin où vous avez acheté cet appareil.



■ L'alimentation ne se met pas sous/hors tension

| Symptôme | Cause/Solution | Page |
|---|---|-----------|
| L'appareil n'est pas allumé. | <ul style="list-style-type: none"> Vérifiez que la fiche d'alimentation est correctement introduite dans la prise murale. | <u>25</u> |
| L'appareil se met automatiquement hors tension. | <ul style="list-style-type: none"> Le mode Veille auto est réglé. Le mode Veille auto met l'appareil en mode veille lorsqu'il n'est pas utilisé pendant environ 30 minutes. Pour désactiver le mode Veille auto, appuyez et maintenez enfoncée la touche AMP POWER  pendant plus de 5 secondes lorsque le mode Veille auto est activé. | <u>42</u> |
| L'appareil se met hors tension et l'indicateur d'alimentation clignote en rouge toutes les 0,5 secondes environ. | <ul style="list-style-type: none"> En raison de la hausse de température dans cet appareil, le circuit de protection fonctionne. Mettez l'appareil hors tension, patientez une heure environ jusqu'à ce qu'il ait suffisamment refroidi. Puis, mettez l'appareil à nouveau sous tension. | <u>52</u> |
| | <ul style="list-style-type: none"> Veillez réinstaller cet appareil dans un endroit bien ventilé. | — |
| L'appareil se met hors tension et l'indicateur d'alimentation clignote en rouge toutes les 0,25 secondes environ. | <ul style="list-style-type: none"> Vérifiez le branchement des enceintes. Le circuit de protection peut avoir été activé parce que les fils conducteurs du câble des enceintes ont été en contact les uns avec les autres ou un fil conducteur a été déconnecté de la borne et est entré en contact avec le panneau arrière de cet appareil. Après avoir débranché le cordon d'alimentation, réparez en retorsadant fermement le fil conducteur ou en remettant la borne en ordre, puis rebranchez le fil. | <u>17</u> |
| | <ul style="list-style-type: none"> Baissez le volume et mettez l'appareil à nouveau sous tension. | <u>27</u> |
| Lors de la mise sous tension, le voyant d'alimentation clignote en rouge toutes les 0,25 secondes environ. | <ul style="list-style-type: none"> Le circuit de l'amplificateur de cet appareil est défaillant. Coupez l'alimentation et contactez le conseiller de service Denon. | — |



■ Les opérations ne peuvent pas être effectuées via la télécommande

| Symptôme | Cause/Solution | Page |
|--|--|----------|
| Les opérations ne peuvent pas être effectuées via la télécommande. | • Les piles sont usées. Remplacez-les par des piles neuves. | <u>5</u> |
| | • Faites fonctionner la télécommande à une distance d'environ 23 ft/7 m de cet appareil et à un angle de 30°. | <u>5</u> |
| | • Retirez tout obstacle se trouvant entre cet appareil et la télécommande. | — |
| | • Insérez les piles en respectant la polarité indiquée par les repères ⊕ et ⊖. | <u>5</u> |
| | • Le capteur de télécommande de l'appareil est exposé à une forte lumière (soleil, lampe fluorescente de type inverseur, etc.). Déplacez l'appareil afin que le capteur de télécommande ne soit plus exposé à une forte lumière. | — |
| | • Lorsque vous utilisez un dispositif vidéo 3D, la télécommande de cet appareil peut ne pas fonctionner en raison des communications infrarouges entre les appareils (telles que des lunettes et un téléviseur pour l'affichage 3D). Dans ce cas, ajustez la direction des appareils avec la fonction de communications 3D et leur distance pour vous assurer qu'ils n'affectent pas le fonctionnement de la télécommande de cet appareil. | — |



■ Aucun son n'est émis

| Symptôme | Cause/Solution | Page |
|--|---|-----------|
| Aucun son n'est transmis aux enceintes. | • Vérifiez les connexions de tous les appareils. | <u>16</u> |
| | • Insérez complètement les câbles de connexion. | — |
| | • Vérifiez que les bornes d'entrée et les bornes de sortie ne sont pas inversement reliées. | — |
| | • Vérifiez l'état des câbles. | — |
| | • Vérifiez que les câbles des enceintes sont correctement connectés. Vérifiez que les fils conducteurs des câbles sont en contact avec la partie métallique des bornes des enceintes. | <u>17</u> |
| | • Serrez fermement les bornes d'enceintes. Vérifiez les bornes des enceintes pour un éventuel relâchement. | <u>17</u> |
| | • Vérifiez que la source d'entrée correcte est sélectionnée. | <u>28</u> |
| | • Le volume est réglé au niveau minimum. Réglez le volume à un niveau convenable. | <u>28</u> |
| | • Annulez le mode sourdine. | <u>28</u> |
| • Aucun son n'est transmis depuis les enceintes quand le casque est branché. | <u>9</u> | |

■ L'audio souhaité n'est pas émis

| Symptôme | Cause/Solution | Page |
|--|---|-----------|
| Aucun son n'est transmis à une enceinte spécifique. | • Vérifiez que les câbles des enceintes sont correctement connectés. | <u>17</u> |
| | • Réglez le bouton de commande BALANCE. | <u>28</u> |
| La gauche et la droite du son stéréo sont inversées. | • Vérifiez si les enceintes gauche et droite sont connectées aux bornes d'enceinte correctes. | <u>17</u> |



■ Le son est interrompu ou on entend des bruits

| Symptôme | Cause/Solution | Page |
|---|---|-----------|
| Lorsque vous écoutez un disque, le son est déformé. | • Réglez l'aiguille à une pression appropriée. | — |
| | • Vérifiez la pointe de l'aiguille. | — |
| | • Remplacez la cartouche. | — |
| Lorsque vous écoutez un disque, les enceintes émettent un bourdonnement. | • Vérifiez que la platine est correctement connectée. | <u>21</u> |
| | • Si une télévision ou un dispositif AV se trouve à proximité de la platine, ces dispositifs peuvent affecter le son de lecture. Installez la platine dans un emplacement aussi loin que possible du téléviseur ou d'autres dispositifs AV. | — |
| Lorsque vous écoutez un disque, les enceintes émettent un bourdonnement lorsque le volume est élevé. (phénomène de hurlement) | • Installez la platine et les enceintes aussi loin l'une de l'autre que possible. | <u>21</u> |
| | • Les vibrations des enceintes sont transmises vers le lecteur à travers le plancher. Utilisez des coussins, etc., pour atténuer les vibrations des enceintes. | — |
| L'audio est interrompu pendant la lecture des plages enregistrées sur un ordinateur. | • Ne démarrez pas d'autres applications autres que le logiciel du lecteur pendant que la musique est lue sur votre ordinateur. | — |



■ Les fichiers PC ou Mac ne peuvent pas être lus

| Symptôme | Cause/Solution | Page |
|---|---|--------------------|
| Cet appareil n'est pas reconnu sur l'ordinateur. | • Reconnectez le câble USB au port USB sur votre ordinateur. Si cet appareil n'est toujours pas reconnu après le nouveau branchement, connectez à un autre port USB. | 24 |
| | • Redémarrez votre ordinateur. | — |
| | • Vérifiez le système d'exploitation de votre ordinateur. | 31 |
| | • Si votre ordinateur fonctionne sous Windows, un logiciel pilote approprié doit être installé. | 32 |
| Cet appareil n'est pas sélectionné comme périphérique de lecture. | • Sélectionnez cet appareil comme périphérique de lecture dans les paramètres du son sur l'ordinateur. | 31 |
| "Unlocked" s'affiche. | • Lorsque des signaux audio numériques ne peuvent pas être détectés correctement, "Unlocked" s'affiche. | 39 |
| "Unsupported" s'affiche. | • "Unsupported" s'affiche lorsque les signaux audio qui ne sont pas pris en charge par cet appareil sont entrés. Vérifier les paramètres de votre ordinateur ou du logiciel de lecture. | 39 |
| | • Si l'ordinateur que vous utilisez est "Mac OS", vérifiez si le format "PMA-1600NE" est réglé en dessous de "384000,0 Hz" à l'aide de "Configuration audio et MIDI". | 38 |

■ L'audio d'appareils numériques ne peut être lu (Coaxial/Optical)

| Symptôme | Cause/Solution | Page |
|--------------------------|---|--------------------|
| "Unlocked" s'affiche. | • Lorsque des signaux audio numériques ne peuvent pas être détectés correctement, "Unlocked" s'affiche. | 40 |
| "Unsupported" s'affiche. | • "Unsupported" s'affiche lorsque les signaux audio qui ne sont pas pris en charge par cet appareil sont entrés. Vérifiez le format des signaux de sortie audio à partir de votre appareil numérique. | 40 |



Convertisseur N/A

■ Spécifications des signaux audio pris en charge

□ USB-DAC

| | Fréquence d'échantillonnage | Longueur en bits |
|-------------------------|---|------------------|
| DSD (2 canaux) | 2,8/5,6/11,2 MHz | 1 bits |
| PCM linéaire (2 canaux) | 44,1/48/88,2/96/176,4/ 192/352,8/384 kHz | 16/24/32 bits |

□ Coaxial/Optique

| | Fréquence d'échantillonnage | Longueur en bits |
|-------------------------|--------------------------------------|------------------|
| PCM linéaire (2 canaux) | 32/44,1/48/88,2/96/ 176,4/192 kHz | 16/24 bits |

Explication des termes

DSD (Direct-Stream Digital)

L'une des méthodes d'enregistrement des données audio : il s'agit de l'aspect du signal utilisé pour stocker les signaux audio sur un Super Audio CD, qui subit une modulation Δ - Σ en audio numérique.

Fréquence d'échantillonnage

L'échantillonnage consiste à effectuer une lecture d'une onde sonore (signal analogique) à intervalles réguliers et à exprimer la hauteur de l'onde lors de chaque lecture dans un format numérisé (produisant un signal numérique).

Le nombre de lectures effectuées en une seconde est appelée "fréquence d'échantillonnage". Plus cette valeur est grande, plus le son reproduit est proche du son original.

PCM linéaire

Ce signal est un signal PCM (Pulse Code Modulation) non compressé. C'est le même système utilisé pour les CD audio mais il utilise les fréquences d'échantillonnage de 192 kHz, 96 kHz et 48 kHz sur un disque Blu-ray ou un DVD et fournit une résolution supérieure au CD.



Impédance des enceintes

Il s'agit de la valeur de la résistance CA, indiquée en Ω (ohms).

Une puissance supérieure peut être obtenue lorsque cette valeur est plus faible.

Source directe

La lecture avec une plus grande fidélité à la source devient possible, grâce aux signaux audio d'entrée émis en contournant les circuits de contrôle qualité audio (BASS/TREBLE/BALANCE).

Circuit de protection

Cette fonction est destinée à prévenir les dommages aux composants sur secteur lorsqu'une anomalie, surcharge ou surtension par exemple, survient pour une raison quelconque.

Renseignements relatifs aux marques commerciales



Adobe, le logo Adobe et Reader sont des marques de commerce ou des marques déposées d'Adobe Systems Incorporated aux États-Unis et dans d'autres pays.



Spécifications

■ Partie amplificateur de puissance

| | |
|---------------------------------------|---|
| Puissance nominale : | Lecteur 2 canaux (CD → SP OUT) 70 W + 70 W (8 Ω/ohms, 20 Hz - 20 kHz, T.H.D. 0,07 %) 140 W + 140 W (4 Ω/ohms, 1 kHz, T.H.D 0,7 %) |
| Distorsion harmonique totale : | 0,01 % (Puissance nominale : -3 dB), 8 Ω/ohms, 1 kHz |
| Bornes de sortie : | Enceinte A ou B : 4 – 16 Ω/ohms Enceinte A + B : 8 – 16 Ω/ohms Convient aux casques/casques stéréo |

■ Section préamplificateur

| | |
|--|--|
| Sensibilité d'entrée/Impédance d'entrée : | PHONO (MM) : 2,5 mV/47 kΩ/kohms PHONO (MC) : 200 μV/100 Ω/ohms CD, NETWORK, RECORDER : 125 mV/47 kΩ/kohms (SOURCE DIRECT : Arrêt) 125 mV/23 kΩ/kohms (SOURCE DIRECT : Activée) |
| Variation RIAA : | PHONO : 20 Hz – 20 kHz ±0,5 dB |
| Entrée max. : | PHONO (MM) : 130 mV/1 kHz PHONO (MC) : 10 mV/1 kHz |



■ Performance générale

| | |
|--|---|
| Rapport signal/bruit (réseau A) : | PHONO (MM) : 89 dB (Lorsque les bornes d'entrée sont court-circuitées, signal d'entrée 5 mV) PHONO (MC) : 74 dB (Lorsque les bornes d'entrée sont court-circuitées, signal d'entrée 0,5 mV) CD, NETWORK, RECORDER : 108 dB (bornes d'entrée court-circuitées) |
| Réponse de fréquence : | 5 Hz – 100 kHz (0 – -3 dB) |
| Commande de tonalités : | BASS : 100 Hz \pm 8 dB TREBLE : 10 kHz \pm 8 dB |

• Format de signal d'entrée numérique

| | |
|------------------------------------|--|
| Format : | Interface audio numérique (PCM linéaire) |
| Entrée coaxiale : | 0,5 V _{p-p} /75 Ω /ohms |
| Entrée optique : | Plus de -27 dBm |
| Longueur d'ondes optiques : | 660 nm |

■ Généralités

| | |
|---|-----------------|
| Alimentation : | CA 120 V, 60 Hz |
| Consommation : | 295 W |
| Consommation électrique en mode veille : | 0,2 W |

Pour des raisons d'améliorations, les caractéristiques et la conception sont susceptibles d'être modifiées sans préavis.



■ Dimensions (Unité : po (mm))

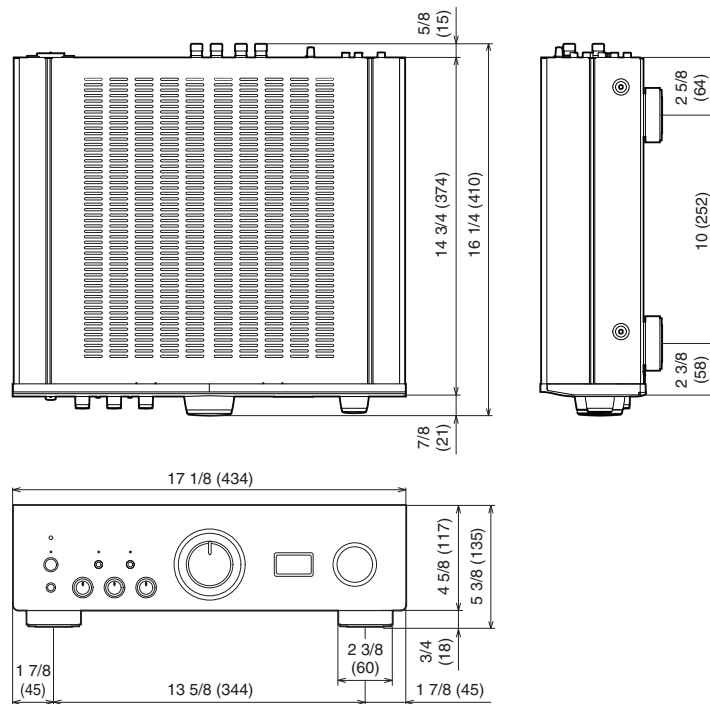

■ Poids : 38 lbs 13 oz (17,6 kg)

Index

| | | | | | |
|-----------------------------|----|-------------------------------------|--------|---------------------------|--------|
| B | | E | | R | |
| BALANCE | 28 | Enceintes | 17 | Récepteur satellite | 23 |
| BASS | 28 | I | | S | |
| C | | Impédance des enceintes | 52 | Source d'entrée | 28 |
| Circuit de protection | 52 | Installer le pilote | 32 | Source directe | 29, 52 |
| Conseils | 44 | L | | T | |
| Convertisseur N/A | 31 | Lecteur CD | 21, 23 | Télécommande | 12 |
| D | | Lecteur audio réseau | 21 | Tonalité | 28 |
| Dépistage des pannes | 45 | M | | TREBLE | 28 |
| Double câblage | 20 | Mise en sourdine | 28 | U | |
| | | Mode Veille auto | 42 | USB-DAC | 31 |
| | | P | | V | |
| | | PC | 24 | Volume | 28 |
| | | Périphérique d'enregistrement | 22 | | |
| | | Platine | 21 | | |



DENON[®]

www.denon.com

3520 10605 00AD

Copyright © 2016 D&M Holdings Inc. All Rights Reserved.