

DENON[®]

PMA-1700NE

AMPLIFICATEUR INTÉGRÉ

Manuel de l'Utilisateur

[Panneau avant](#)[Panneau
arrière](#)[Télécommande](#)[Index](#)

Accessoires	4
Insertion des piles	5
Portée de la télécommande	5
Nomenclature et fonctions	6
Panneau avant	6
Panneau arrière	9
Télécommande	11

Connexions

Branchement enceintes	16
Connexion des enceintes	18
Connexion à double câblage	19
Connexion d'un dispositif de lecture	20
Connexion d'un dispositif d'enregistrement	21
Connexion à un périphérique avec des connecteurs de sortie audio numérique	22
Connexion d'un PC ou Mac	23
Connexion d'un préamplificateur	24
Connexion du cordon d'alimentation	25

Lecture

Mise sous tension	27
Passage de l'alimentation à la veille	27
Sélection de la source d'entrée	28
Réglage du volume	28
Coupure temporaire du son (mise en sourdine)	28
Réglage de la tonalité et de la balance	28
Sélection de la luminosité de l'affichage	29
Lecture de CD	30
Connexion et lecture à partir d'un ordinateur (USB-DAC)	31
Connexion et lecture à partir d'un dispositif numérique (Coaxial/Optique 1/Optique 2)	40
Enregistrement	41

Réglages

Réglage de la fonction de la lecture automatique sur le téléviseur	42
Réglage du mode veille automatique	43



Conseils

Conseils	45
Dépistage des pannes	46
L'alimentation ne se met pas sous/hors tension	47
Les opérations ne peuvent pas être effectuées via la télécommande	48
L'affichage sur cet appareil n'affiche rien	48
Aucun son n'est émis	49
L'audio souhaité n'est pas émis	49
Le son est interrompu ou on entend des bruits	50
Impossible de lire les fichiers musicaux sur PC ou Mac	51
L'audio d'appareils numériques ne peut être lu (Coaxial/Optical)	52
La source d'entrée bascule en "Optical 1", "Optical 2" ou "Coaxial"	52

Annexe

Convertisseur N/A	53
Explication des termes	53
Spécifications	55
Index	58





Nous vous remercions d'avoir acquis cet appareil Denon. Pour un fonctionnement optimal, veuillez lire attentivement ce manuel de l'utilisateur avant de vous servir de l'unité.

Après avoir lu le manuel, veuillez le conserver pour toute référence future.

Accessoires

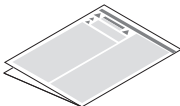
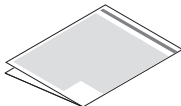
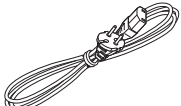
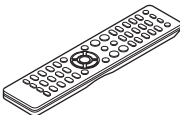
Assurez-vous que les articles suivants sont fournis avec l'appareil.

 Guide de démarrage rapide	 Instructions de sécurité	 Précautions d'utilisation des piles	 Cordon d'alimentation
 Télécommande (RC-1249)	 2x piles R03/AAA		



Insertion des piles

- 1 Déplacez le couvercle arrière dans la direction de la flèche et retirez-le.



- 2 Insérez correctement deux piles dans le compartiment à pile comme indiqué.

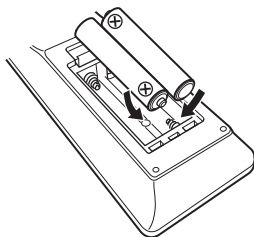

- 3 Remettez le couvercle en place.

REMARQUE

- Pour éviter un endommagement de la télécommande ou une fuite du liquide des piles :
 - Ne pas mélanger piles neuves et anciennes.
 - Ne pas utiliser deux types de piles différents.
- Ôtez les piles de la télécommande si vous ne l'utilisez pas pendant longtemps.
- En cas de fuite du liquide de pile, essuyez soigneusement l'intérieur du compartiment avant d'insérer de nouvelles piles.

Portée de la télécommande

Pointez la télécommande vers le capteur de télécommande de l'unité.

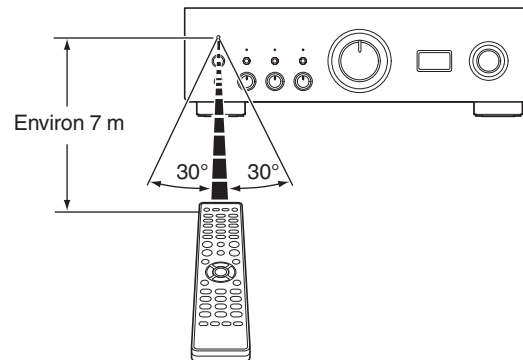

Nomenclature et fonctions

Panneau avant

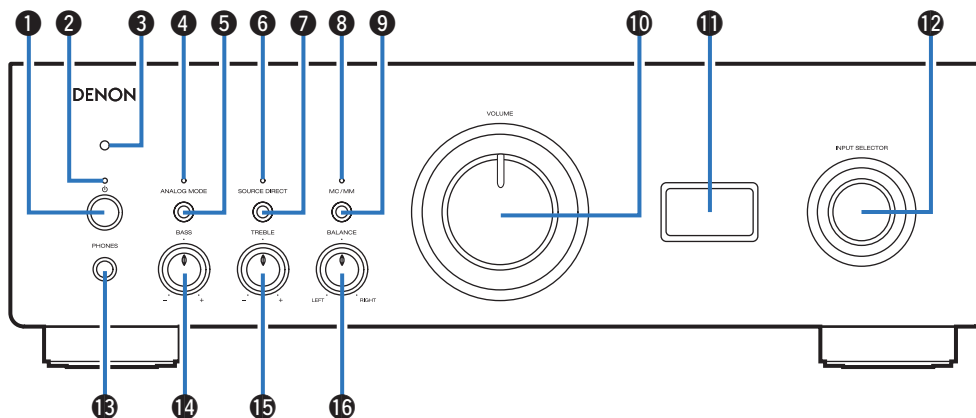

Pour plus de détails, voir la page suivante.



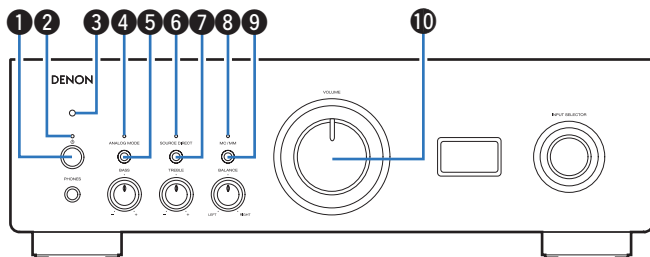

1 Touche d'alimentation

Elle permet de mettre sous/hors tension l'alimentation. (👉 p. 27)

2 Témoin d'alimentation

Il s'allume comme suit en fonction du statut d'alimentation :

- Sous tension : vert
- Veille : arrêt
- Hors tension : Arrêt
- Lorsque le circuit de protection est activé : rouge (clignote) (👉 p. 47)

3 Capteur de télécommande

Il reçoit les signaux provenant de la télécommande. (👉 p. 5)

4 Témoin ANALOG MODE

Il s'allume comme suit en fonction du statut du mode analogique :

- Mode analogique désactivé (ANALOG MODE 1 ou 2) : vert
- Mode analogique désactivé : Arrêt

5 Touche du ANALOG MODE

Permet de commuter sur ANALOG MODE 1/2/arrêt. (👉 p. 30)

6 Témoin SOURCE DIRECT

S'allume comme suit en fonction de l'état du mode source direct :

- Mode source direct activé : Vert
- Mode source direct désactivé : Arrêt

7 Touche SOURCE DIRECT

Permet d'activer/de désactiver le mode direct de la source. (👉 p. 30)

8 Témoin MC/MM

S'allume comme suit en fonction du réglage de l'égaliseur phono de cet appareil :

- MC : vert
- MM : désactivé

9 Touche MC/MM

Permet de commuter sur MC ou MM en fonction du type de cellule utilisé sur votre platine.

10 Bouton VOLUME

Elle permet d'ajuster le niveau du volume. (👉 p. 28)



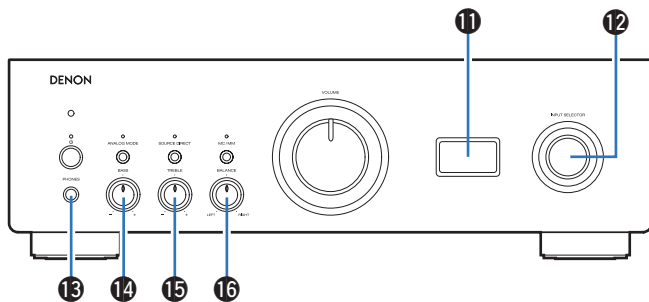

11 Affichage

Affiche des informations telles que le nom de la source d'entrée, le type de signal audio numérique et la fréquence d'échantillonnage.

12 Molette INPUT SELECTOR

Elle permet de sélectionner la source d'entrée. (☞ p. 28)

REMARQUE

- Lorsque vous réglez la source d'entrée de cet appareil sur "EXT.PRE", l'appareil principal émet au volume maximal. En outre, le réglage de l'équilibre du volume et du son sur l'appareil principal n'a aucun effet. Ajuste le volume sur les périphériques d'entrée avant la lecture.

13 Prise de casque (PHONES)

Utilisée pour connecter un casque.

Si un casque audio est branché sur cette prise, l'audio n'est plus transmis par les bornes d'enceintes.

REMARQUE

- Afin d'éviter toute perte auditive, n'augmentez pas excessivement le niveau du volume lors de l'utilisation du casque.

14 Bouton de contrôle BASS

Ce réglage permet d'ajuster le niveau de volume pour les graves. (☞ p. 28)

15 Bouton de contrôle TREBLE

Ce réglage permet d'ajuster le niveau de volume pour les aigus. (☞ p. 28)

16 Bouton de contrôle BALANCE

Permet d'équilibrer la sortie du volume entre les enceintes gauche et droite. (☞ p. 28)



- 14, 15 et 16 peuvent être ajustés lorsque 6 est éteint (le mode direct de la source est éteint).



Panneau arrière

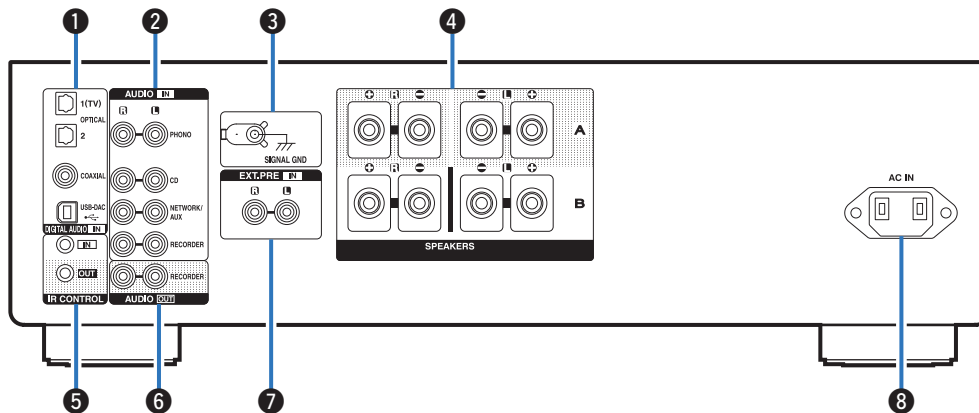

Pour plus de détails, voir la page suivante.



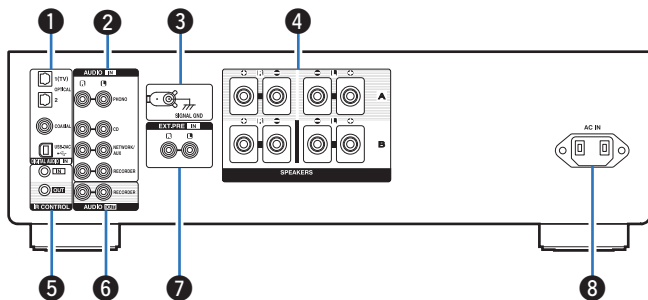

1 Connecteurs d’DIGITAL AUDIO IN

Utilisés pour connecter des appareils équipés de connecteurs de sortie audio numériques et un ordinateur.

- “Connexion à un périphérique avec des connecteurs de sortie audio numérique” (☞ p. 22)
- “Connexion d’un PC ou Mac” (☞ p. 23)

2 Bornes audio analogiques (AUDIO IN)

Utilisées pour connecter des dispositifs équipés de bornes audio analogique.

- “Connexion d’un dispositif de lecture” (☞ p. 20)
- “Connexion d’un dispositif d’enregistrement” (☞ p. 21)

3 Borne SIGNAL GND

Sert à connecter le câble de mise à la terre d’une platine. (☞ p. 20)

4 Bornes d’enceintes (SPEAKERS)

Utilisées pour connecter des enceintes. (☞ p. 16)

5 Bornes IR CONTROL

Utilisées pour connecter des lecteurs réseau audio Denon à un contrôleur IR.

6 Bornes AUDIO OUT

Utilisés pour connecter la borne d’entrée d’un enregistreur. (☞ p. 21)

7 Connecteurs EXT.PRE IN

Utilisés pour connecter un préamplificateur lorsque cet appareil est utilisé comme amplificateur de puissance. (☞ p. 24)

Le volume doit être réglé sur le périphérique connecté.

8 Prise CA (AC IN)

Utilisée pour brancher le cordon d’alimentation. (☞ p. 25)



Télécommande

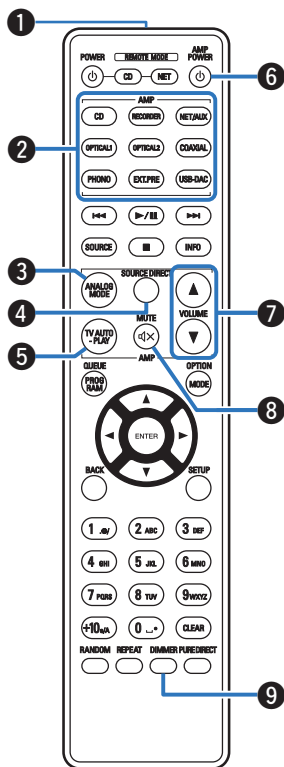

La télécommande fournie avec cet appareil peut contrôler un lecteur CD Denon et un lecteur audio réseau.

- “Fonctionnement du lecteur CD” (☞ p. 12)
- “Fonctionnement du lecteur audio réseau” (☞ p. 13)

■ Utilisation de cet appareil

1 Émetteur infrarouge de télécommande

Il transmet les signaux provenant de la télécommande. (☞ p. 5)

2 Touches sélection de source d'entrée

Elle permet de sélectionner la source d'entrée. (☞ p. 28)

3 Touche du ANALOG MODE

Permet de commuter le mode analogique sur 1/2/arrêt. (☞ p. 30)

4 Touche SOURCE DIRECT

Permet de passer en mode direct de la source. (☞ p. 30)

5 Bouton TV AUTO-PLAY

Permet de commuter l'entrée numérique pour la lecture automatique sur le téléviseur. (☞ p. 42)

6 Touche AMP POWER

Ceci permet de mettre sous/hors tension l'alimentation (veille). (☞ p. 27)

7 Touches VOLUME (▲▼)

Elles permettent d'ajuster le niveau du volume. (☞ p. 28)

8 Touche MUTE (🔇)

Cette touche met en sourdine la sortie audio. (☞ p. 28)

9 Touche DIMMER

Permet de changer la luminosité de l'affichage. (☞ p. 29)



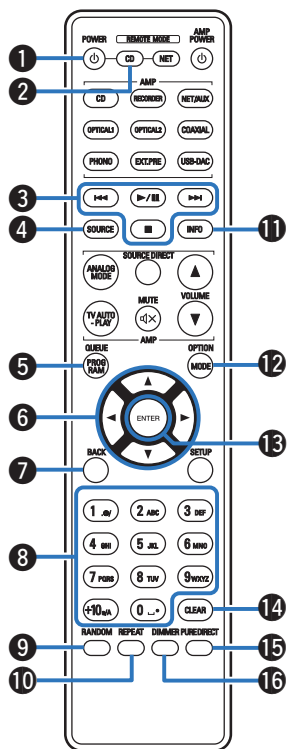

■ Fonctionnement du lecteur CD

Vous pouvez faire fonctionner un lecteur CD Denon.

Pour faire fonctionner un lecteur CD, appuyez sur la touche REMOTE MODE CD pour basculer la télécommande en mode de fonctionnement de lecteur CD.

- 1 Touche POWER
- 2 Touche de sélection du mode télécommande (REMOTE MODE CD)
- 3 Touches du système
- 4 Touche SOURCE
- 5 Touche PROGRAM
- 6 Touches curseurs ($\Delta \nabla \triangleleft \triangleright$)
- 7 Touche BACK
- 8 Touches numériques (0 – 9, +10)
- 9 Touche RANDOM
- 10 Touche REPEAT
- 11 Touche Information (INFO)
- 12 Touche MODE
- 13 Touche ENTER
- 14 Touche CLEAR
- 15 Touche PURE DIRECT
- 16 Touche DIMMER



- La télécommande peut ne pas fonctionner avec certains produits.



■ Fonctionnement du lecteur audio réseau

Vous pouvez faire fonctionner un lecteur audio réseau Denon.

Pour faire fonctionner un lecteur audio réseau, appuyez sur la touche REMOTE MODE NET pour basculer la télécommande en mode de fonctionnement de lecteur audio réseau.

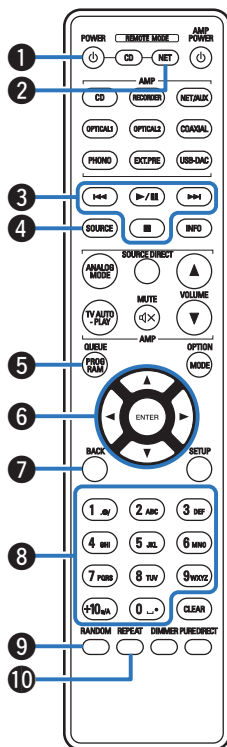

- 1 Touche POWER
- 2 Touche de sélection du mode télécommande (REMOTE MODE NET)
- 3 Touches du système
- 4 Touche SOURCE
- 5 Touche QUEUE
- 6 Touches curseurs (, , ,)
- 7 Touche BACK
- 8 Touches alphanumériques (0 – 9, +10)
- 9 Touche RANDOM
- 10 Touche REPEAT



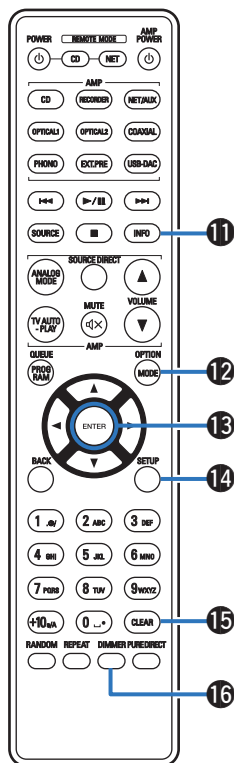

11 Touche Information (INFO)

12 Touche OPTION (MODE)

13 Touche ENTER

14 Touche SETUP

15 Touche CLEAR

16 Touche DIMMER



- La télécommande peut ne pas fonctionner avec certains produits.



■ Contenu

Branchement enceintes	16
Connexion d'un dispositif de lecture	20
Connexion d'un dispositif d'enregistrement	21
Connexion à un périphérique avec des connecteurs de sortie audio numérique	22
Connexion d'un PC ou Mac	23
Connexion d'un préamplificateur	24
Connexion du cordon d'alimentation	25

REMARQUE

- Ne pas brancher le cordon d'alimentation avant d'avoir terminé toutes les connexions.
- Ne groupez pas les cordons d'alimentation avec les câbles de connexion des équipements. Cela pourrait provoquer des ronflements ou autres types de bruit audio indésirables.

■ Câbles utilisés pour les connexions

Fournit les câbles nécessaires en fonction des dispositifs que vous souhaitez connecter.

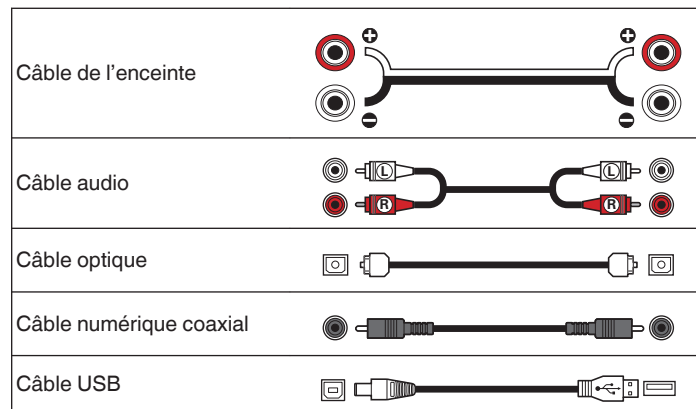

Branchement enceintes

REMARQUE

- Déconnectez la fiche d'alimentation de l'appareil de la prise murale avant de connecter les enceintes.
- Connectez les câbles d'enceinte de façon à ce qu'ils ne dépassent pas des bornes d'enceinte. Le circuit de protection risque d'être activé si les fils touchent le panneau arrière ou si les côtés + et - entrent en contact. ("Circuit de protection" (☞ p. 54))
- Ne jamais toucher les bornes d'enceinte lorsque le cordon d'alimentation est connecté. Vous risqueriez de vous électrocuter.
- Utilisez des enceintes dont l'impédance se situe dans les plages indiquées ci-dessous en fonction de la façon dont elles sont utilisées.

Bornes d'enceintes utilisées sur cet appareil	N° des enceintes connectées	Enceintes Impédance
SPEAKERS A (connexion standard)	2 (un ensemble)	4 – 16 Ω/ohms
SPEAKERS B	2 (un ensemble)	4 – 16 Ω/ohms
SPEAKERS A et SPEAKERS B	4 (deux ensembles)	8 – 16 Ω/ohms
SPEAKERS A et SPEAKERS B (connexion à double câblage)	2 (un ensemble)	4 – 16 Ω/ohms

■ Connexion des câbles d'enceinte

Vérifiez attentivement les canaux gauche (G) et droit (D) et les polarités + (rouge) et - (noire) des enceintes connectées à cet appareil, et veillez à ce que les canaux et les polarités soient correctement connectés.

1 Dénudez environ 10 mm du revêtement de l'embout du câble d'enceinte, puis torsadez fermement le fil conducteur ou coupez-le.



2 Tournez la borne de l'enceinte dans le sens inverse des aiguilles d'une montre pour la desserrer.



3 Insérez le fil conducteur du câble d'enceinte dans la garde de la borne de l'enceinte.



- 4** Tournez la borne de l'enceinte dans le sens des aiguilles d'une montre pour la resserrer.



Dimensions des bornes d'enceintes

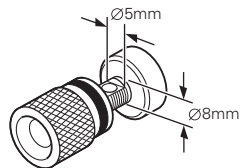

Connexion des enceintes

Cet appareil est équipé de deux ensembles de bornes d'enceinte (SPEAKER A et SPEAKER B). Un ensemble d'enceintes peut être relié à chaque jeu de bornes, et un total de deux ensembles d'enceintes peut être connecté.

Le même signal est émis par les bornes des SPEAKERS A et des SPEAKERS B.

Lorsqu'un seul ensemble d'enceintes doit être connecté, utilisez soit les SPEAKERS A soit les SPEAKERS B.

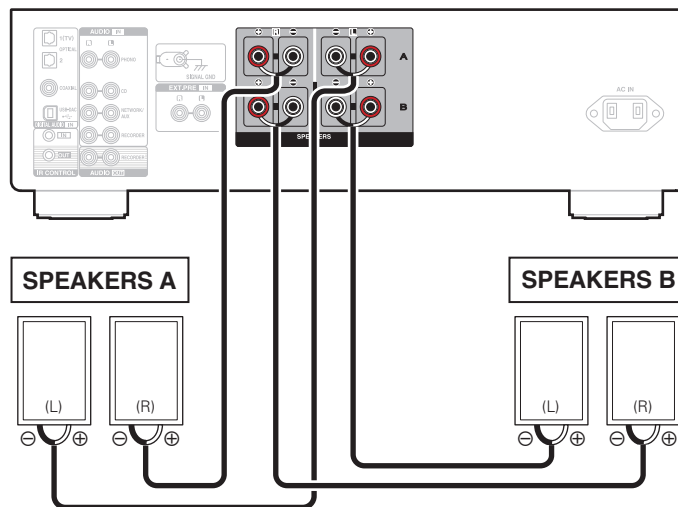

Connexion à double câblage

Cette connexion limite les effets d'interférence de signal entre les enceintes de plage haute (tweeters) et les enceintes de plage basse (woofers), vous permettant ainsi de profiter d'une lecture de haute qualité.

Lorsque vous effectuez un double câblage avec des enceintes à double câblage, connectez les bornes du centre et de la plage haute aux SPEAKERS A (ou aux SPEAKERS B), et les bornes de la plage basse aux SPEAKERS B (ou aux SPEAKERS A).

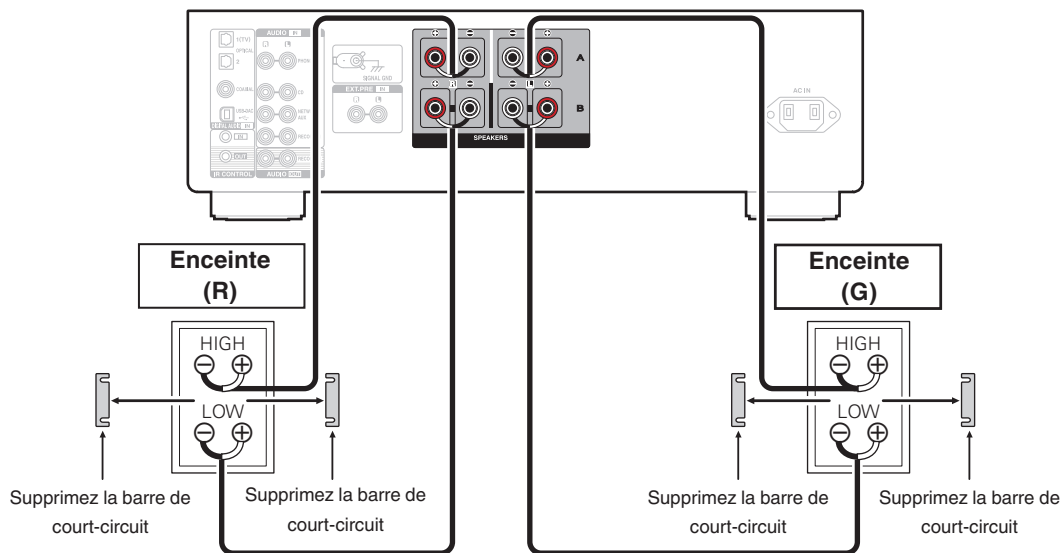

Connexion d'un dispositif de lecture

Vous pouvez connecter des platines, des lecteurs CD et des lecteurs audio réseau à cet appareil.

Un bruit "retentissant" provenant des enceintes peut se produire lorsque vous sélectionnez la source d'entrée "PHONO" sur cet appareil et que vous augmentez accidentellement le volume sans connecter la platine.

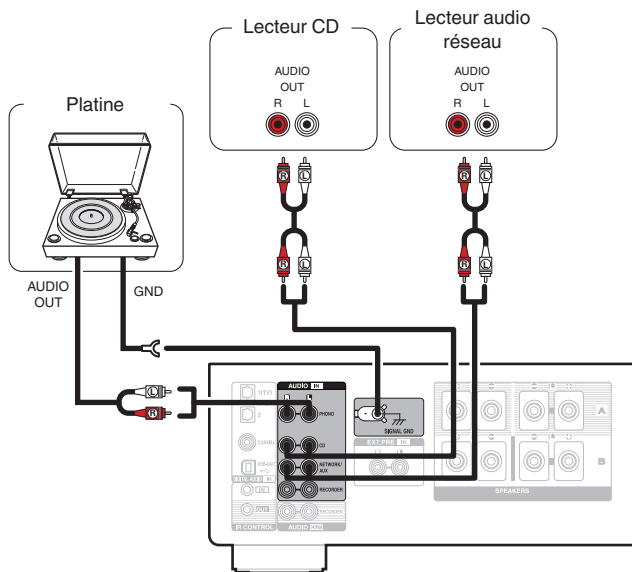

REMARQUE

- La borne de terre (SIGNAL GND) de cet appareil n'est pas dédiée à des fins de mise à la terre pour la sécurité. Si cette borne est connectée lorsqu'il y a beaucoup de bruit, le bruit peut être réduit. Veuillez noter que, selon la platine, connecter la ligne de terre peut avoir l'effet inverse en augmentant le bruit. Auquel cas, il n'est pas nécessaire de connecter la ligne de terre.



- Les bornes d'entrée PHONO sont équipées d'une fiche à broche courte. Retirez cette fiche pour connecter une platine tourne-disque. Conservez la fiche à broche courte retirée en lieu sûr afin de ne pas la perdre.



Connexion d'un dispositif d'enregistrement

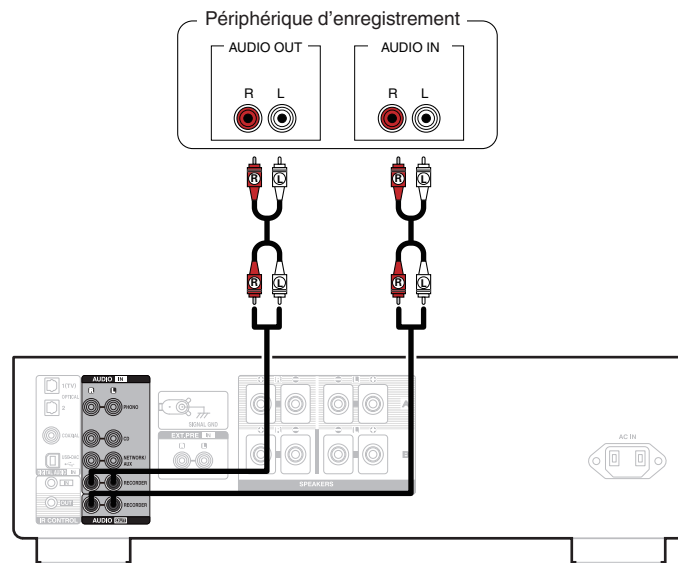

REMARQUE

- Ne jamais insérer la fiche de court-circuitage dans les connecteurs de sortie audio (AUDIO OUT RECORDER). Vous risqueriez de provoquer des dommages.



Connexion à un périphérique avec des connecteurs de sortie audio numérique

Utiliser cette connexion pour entrer les signaux audio numériques à cet appareil, et convertir les signaux de la lecture avec le convertisseur N/A de cet appareil. (☞ p. 31)

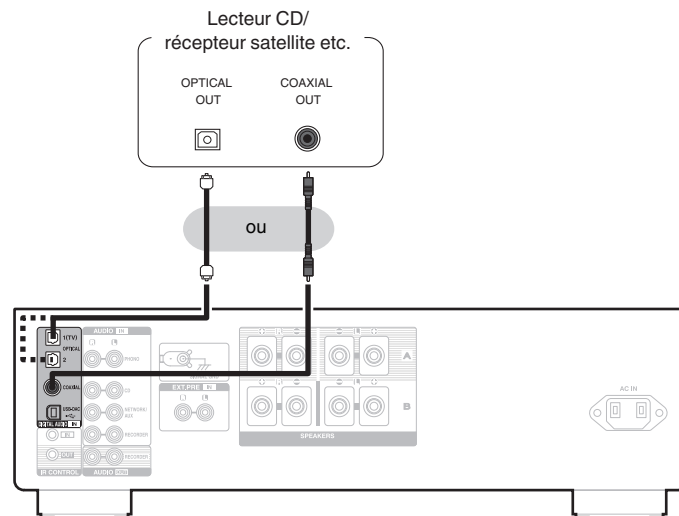

REMARQUE

- Les signaux PCM linéaires avec une fréquence d'échantillonnage de 32 kHz, 44,1 kHz, 48 kHz, 88,2 kHz, 96 kHz, 176,4 kHz ou 192 kHz peuvent être transmis à cet appareil.
- Ne transmettez pas de signaux non PCM, tels que Dolby Digital, DTS et AAC. Ceci entraîne du bruit et pourrait endommager les enceintes.
- Alignez le câble optique sur la forme de la borne pour l'insérer.



Connexion d'un PC ou Mac

En connectant un ordinateur au port USB-DAC sur le panneau arrière de cet appareil à l'aide d'un câble de connexion USB disponible dans le commerce, cet appareil peut être utilisé comme un convertisseur N/A. (☞ p. 31)

REMARQUE

- Avant de connecter cet appareil à votre ordinateur via USB, installez le pilote logiciel dans votre ordinateur. (☞ p. 32)
- Téléchargez le pilote logiciel depuis le site Web de la page PMA-1700NE Denon.
- Utilisez un câble de 3 m maximum pour connecter l'ordinateur.

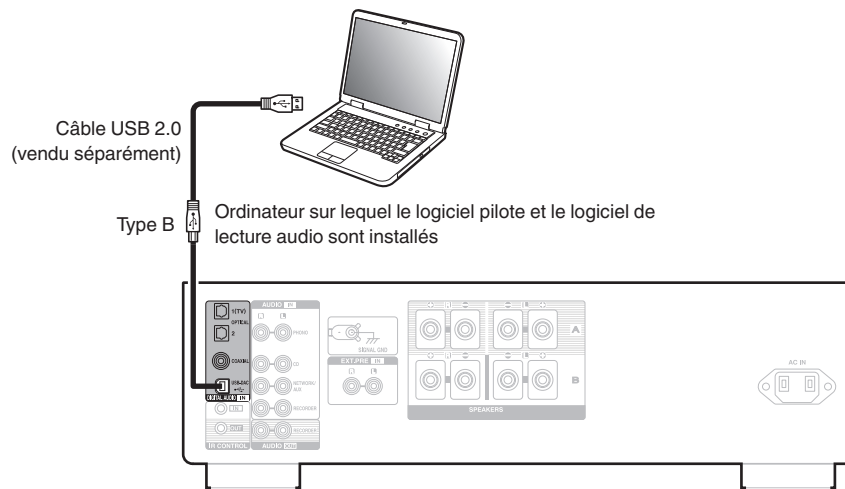

Connexion d'un préamplificateur

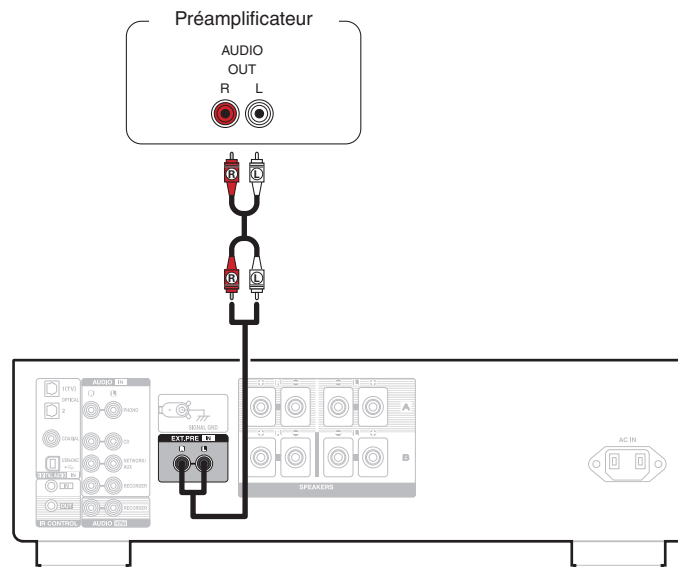

- Les bornes d'entrée EXT.PRE sont équipées d'une fiche à broche courte. Retirez cette fiche pour connecter un préamplificateur. Conservez la fiche à broche courte retirée en lieu sûr afin de ne pas la perdre.



Connexion du cordon d'alimentation

Une fois toutes les connexions effectuées, insérez la fiche d'alimentation dans la prise murale.

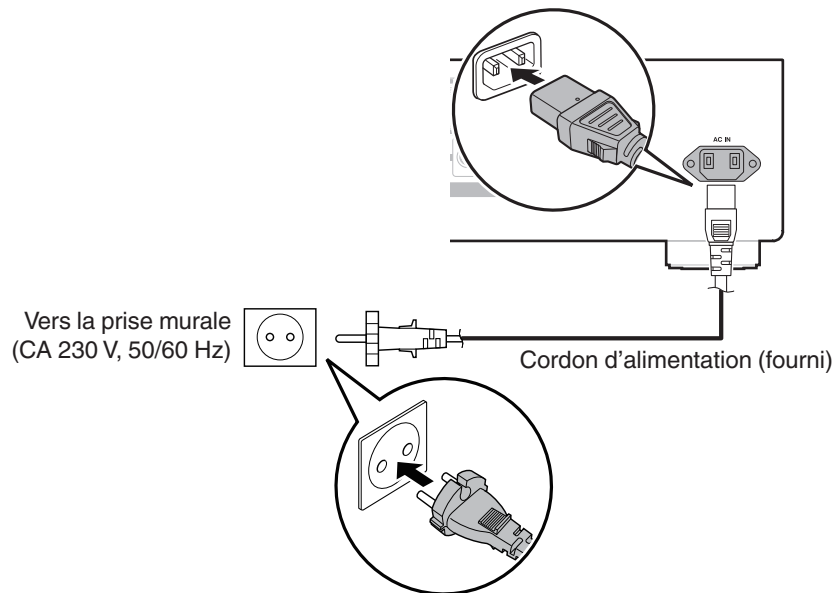

■ Contenu

Mise sous tension	27
Passage de l'alimentation à la veille	27
Sélection de la source d'entrée	28
Réglage du volume	28
Coupure temporaire du son (mise en sourdine)	28
Réglage de la tonalité et de la balance	28
Sélection de la luminosité de l'affichage	29
Lecture de CD	30
Connexion et lecture à partir d'un ordinateur (USB-DAC)	31
Connexion et lecture à partir d'un dispositif numérique (Coaxial/ Optique 1/Optique 2)	40
Enregistrement	41



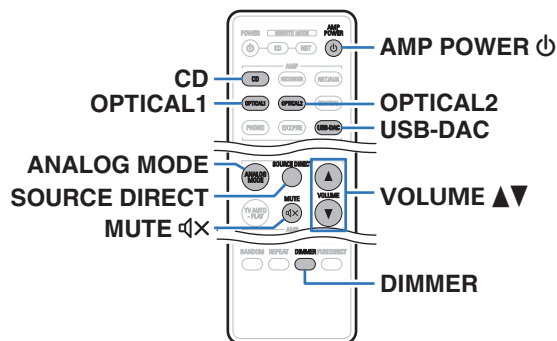

Témoin d'alimentation

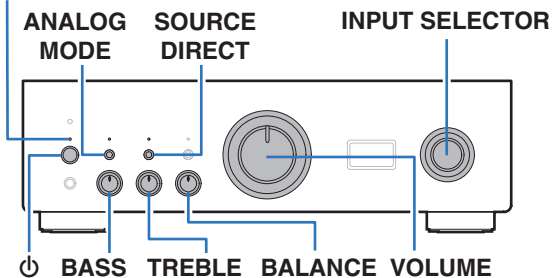

Mise sous tension

1 Appuyez sur ϕ sur cet appareil pour le mettre sous tension.

Le témoin d'alimentation s'allume en vert.



- Appuyez sur AMP POWER ϕ sur la télécommande pour mettre sous tension à partir du mode veille.

REMARQUE

- Tournez le bouton du volume de l'appareil principal pour régler le volume au niveau le plus bas avant la mise sous tension.

Passage de l'alimentation à la veille

1 Appuyez sur AMP POWER ϕ .

L'appareil commute en mode veille.

REMARQUE

- L'alimentation continue à être fournie à une partie des circuits, même lorsque l'appareil est en mode veille. Lorsque l'appareil reste inutilisé pendant une période prolongée ou pendant les vacances, appuyez sur ϕ sur l'appareil principal pour mettre l'alimentation hors tension ou débranchez le cordon d'alimentation de la prise secteur.



Sélection de la source d'entrée

1 Appuyez sur la touche de sélection de la source d'entrée pour la lecture.

La source d'entrée sélectionnée apparaît sur l'affichage de cet appareil.



- Vous pouvez également sélectionner la source d'entrée en tournant INPUT SELECTOR sur l'appareil principal.

Réglage du volume

1 Appuyez sur VOLUME ▲▼ pour régler le volume.



- Vous pouvez également régler le volume en tournant la molette VOLUME sur l'appareil principal.

Coupure temporaire du son (mise en sourdine)

1 Appuyez sur MUTE .

"MUTE" apparaît sur l'affichage de cet appareil.



- Pour annuler la sourdine, vous pouvez ajuster le volume sonore ou appuyer sur MUTE  à nouveau.

Réglage de la tonalité et de la balance

1 Appuyez sur SOURCE DIRECT pour désactiver le mode direct de la source.

Le témoin SOURCE DIRECT s'éteint.

2 Tournez les molettes BASS, TREBLE et BALANCE sur l'appareil principal pour régler la tonalité et la balance.



Sélection de la luminosité de l'affichage

La luminosité de l'affichage peut être ajustée entre quatre niveaux. La désactivation de l'affichage réduit une source de bruit qui affecte la qualité sonore, vous permettant une lecture de qualité sonore supérieure.

1 Appuyez sur DIMMER.

- La luminosité de l'affichage change à chaque fois que vous appuyez sur la touche.



- La luminosité de l'écran est réglée au plus clair par défaut.
- La touche DIMMER permet également de contrôler le lecteur de CD Denon, afin de pouvoir l'utiliser simultanément avec cet appareil. Lorsque les deux appareils ont un paramétrage différent, maintenez enfoncée la touche pendant 2 secondes pour rétablir leur réglage par défaut, puis procédez au réglage souhaité.



Lecture de CD

Cette section utilise la lecture à partir d'un CD à titre d'exemple.

- 1 Appuyez sur la touche de sélection de la source (CD) pour changer la source d'entrée à "CD".**
"CD" apparaît sur l'affichage de cet appareil.
- 2 Lecture du CD.**
- 3 Appuyez sur VOLUME ▲▼ pour régler le volume.**

■ Lecture en mode direct de la source

Le signal ne passe pas par le circuit de réglage de tonalité (BASS, TREBLE et BALANCE), ce qui permet une lecture avec un son de meilleure qualité.

- 1 Appuyez sur SOURCE DIRECT pour activer le mode direct de la source.**
Le témoin SOURCE DIRECT s'allume.

■ Lecture en mode analogique

Lorsque le mode analogique est activé pour lire une source analogique (PHONO, CD, NET/AUX, RECORDER, EXT.PRE), l'alimentation du circuit d'entrée numérique et l'affichage sont désactivés. Cela vous permet de bénéficier d'une lecture audio avec une qualité sonore élevée sans que celle-ci soit perturbée par le bruit provenant du circuit de la commande numérique.

- 1 Appuyez sur ANALOG MODE pour mettre en mode analogique.**

Le témoin ANALOG MODE s'allume.

- Appuyez sur ANALOG MODE pour basculer entre "ANALOG MODE Off", "ANALOG MODE 1" et "ANALOG MODE 2".

ANALOG MODE Off : Le mode analogique n'est pas utilisé.

ANALOG MODE 1 : Met le circuit d'entrée numérique hors tension.

ANALOG MODE 2 : Met le circuit d'entrée numérique et l'affichage hors tension.



- Il est impossible de sélectionner une source d'entrée numérique (COAXIAL, OPTICAL 1/2, USB-DAC) lorsque le mode analogique est activé.
- La source d'entrée passe automatiquement à CD si le mode analogique est activé pendant la lecture d'une source d'entrée numérique (COAXIAL, OPTICAL 1/2, USB-DAC).
- La communication entre cet appareil et l'ordinateur est déconnectée si le mode analogique est activé lorsqu'un ordinateur est connecté à un connecteur d'entrée USB-DAC de cet appareil. Si l'appareil ne peut pas communiquer avec l'ordinateur après avoir désactivé le mode analogique, déconnectez et reconnectez le câble USB ou redémarrez le lecteur audio sur l'ordinateur.
- Lorsque le mode analogique est modifié, le circuit de protection est activé pendant environ 5 secondes.



Connexion et lecture à partir d'un ordinateur (USB-DAC)

Pour bénéficier d'une lecture audio de qualité supérieure grâce au convertisseur N/A intégré, téléchargez des fichiers musicaux dans cet appareil depuis un ordinateur à l'aide d'une connexion USB.

- Avant de connecter cet appareil à votre ordinateur via USB, installez le pilote logiciel dans votre ordinateur.
- Les pilotes ne doivent pas être installés pour les systèmes d'exploitation Mac.
- De même, vous pouvez utiliser n'importe quel logiciel de lecture disponible dans le commerce ou téléchargeable que vous aimez pour lire des fichiers sur votre ordinateur.

■ Ordinateur (Configuration requise du système)

Système d'exploitation

- Windows 10 ou Windows 11
- macOS 11 ou 12

USB

- USB 2.0 : USB haute vitesse/USB Audio classe v2.0

REMARQUE

- Nous avons vérifié le fonctionnement de cet appareil et l'avons comparé aux configurations requises du système, mais nous ne garantissons pas le fonctionnement de tous les systèmes.

- DSD est une marque déposée.
- Microsoft, Windows 10 et Windows 11 sont des marques de commerce ou des marques de Microsoft Corporation, déposées aux États-Unis et/ou dans d'autres pays.
- ASIO est une marque commerciale de Steinberg Media Technologies GmbH.
- Apple, Macintosh et macOS sont des marques commerciales d'Apple Inc., déposées aux États-Unis et dans d'autres pays.

Système d'exploitation Windows

Installation du pilote dédié (👉 p. 32)

macOS

Paramètres du périphérique audio (👉 p. 38)



■ Installation du pilote dédié (Système d'exploitation Windows uniquement)

□ Installation du logiciel pilote

1 Déconnectez le câble USB entre votre ordinateur et l'appareil.

- Le logiciel pilote ne peut pas être installé correctement si votre ordinateur est connecté à l'appareil via un câble USB.
- Si l'appareil et votre ordinateur sont connectés par un câble USB et que l'ordinateur est sous tension avant l'installation, déconnectez le câble USB et redémarrez l'ordinateur.

2 Téléchargez le pilote dans la section "Download" de la page PMA-1700NE Denon du site Internet sur votre PC.

3 Décompressez le fichier téléchargé et double-cliquez sur le fichier exe.

4 Installez le pilote.

- ① Sélectionnez la langue à utiliser pour l'installation.
- ② Cliquez sur "OK".

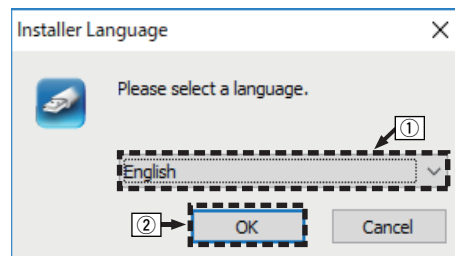

- ③ Le menu de l'assistant s'affiche. Cliquez sur "Next".

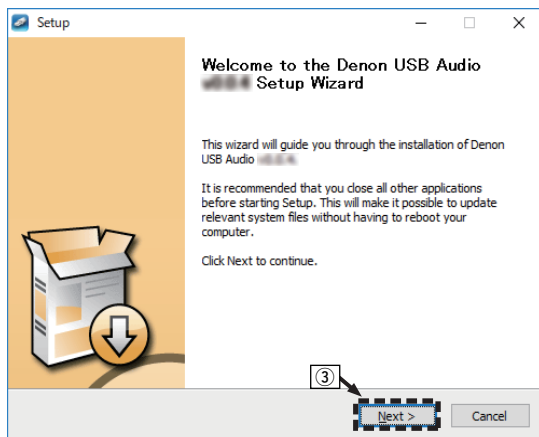

- ④ Lisez l'accord de licence de logiciel, puis cliquez sur "I accept the terms of the License Agreement".

- ⑤ Cliquez sur "Next".

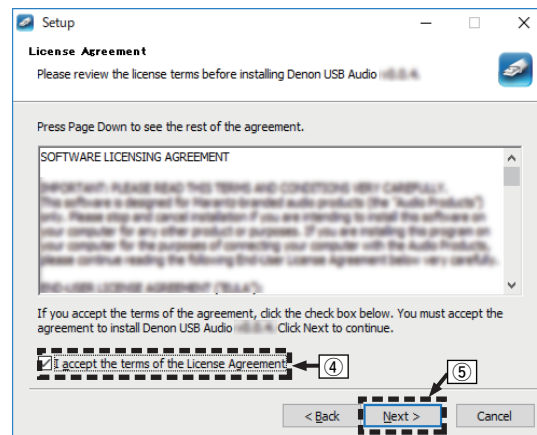

- ⑥ Cliquez sur "Install" dans la boîte de dialogue de démarrage d'installation.
- L'installation commence. N'effectuez aucune opération sur l'ordinateur tant que l'installation n'est pas terminée.

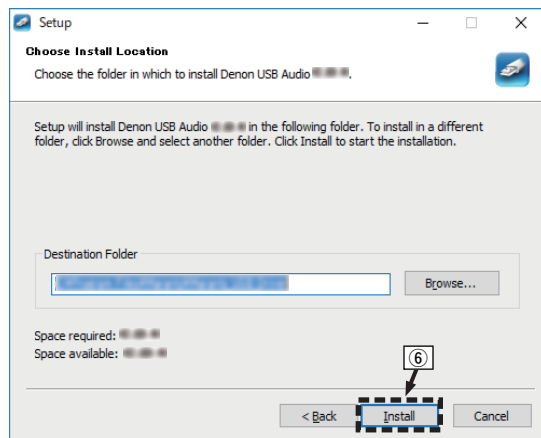

- ⑦ Cliquez sur "Next".

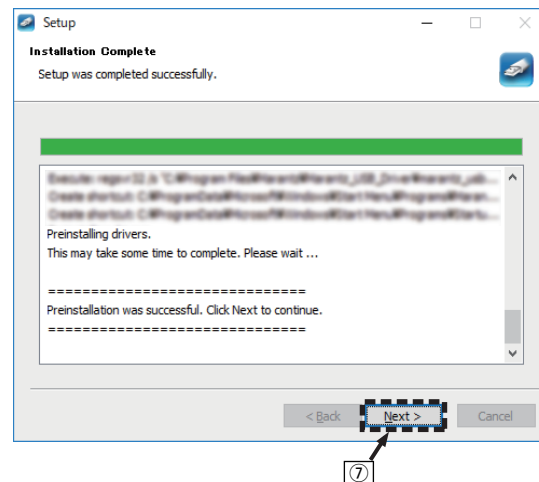

⑧ Lorsque l'installation est terminée, cliquez sur "Finish".

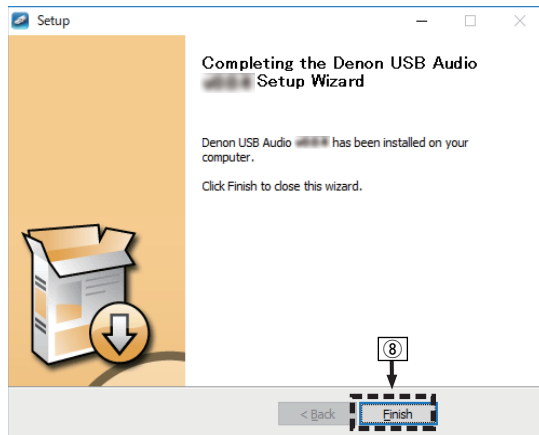

⑨ Cliquez sur "Oui".



5 Avec l'appareil hors tension, connectez l'appareil et l'ordinateur à l'aide d'un câble USB (vendu séparément).

- Pour plus de détails sur les connexions, voir "Connexion d'un PC ou Mac" (p. 23).



6 Appuyez sur **⏻** sur cet appareil.

- Lorsque l'appareil est mis sous tension, l'ordinateur trouve automatiquement l'appareil et s'y connecte.

7 Appuyez sur la touche de sélection de la source (USB-DAC) pour changer la source d'entrée à "USB-DAC".

8 Vérification du pilote installé.

- 1 Cliquez sur la touche "Démarrer" et cliquez sur "Panneau de configuration" sur l'ordinateur.
 - La liste des réglages du panneau de configuration s'affiche.
- 2 Cliquez sur "Son".
 - La fenêtre du menu Son s'affiche.
- 3 Vérifiez qu'il y a une coche à côté de "Périphérique par défaut" sous "PMA-1700NE" de l'onglet "Lecture".
 - Lorsqu'il y a une coche pour un périphérique différent, cliquez sur "PMA-1700NE" et "Par défaut".

9 Vérification de la sortie audio.

Émet un signal TEST à partir du PC et vérifie la sortie audio à partir de la fonction USB-DAC.

- 1 Sélectionnez "PMA-1700NE" et cliquez sur "Propriétés".
 - La fenêtre des propriétés s'affiche.

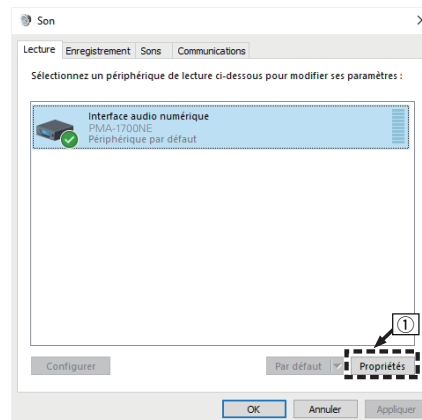

- ② Cliquez sur l'onglet "Statistiques avancées".
- ③ Sélectionnez le taux d'échantillonnage et le débit à appliquer au convertisseur N/A.
 - Il est recommandé que "Canal 2, 32 bits, 192000 Hz (Qualité studio)" soit sélectionné.
- ④ Cliquez sur "Appliquer".
- ⑤ Cliquez sur "Tester".
 - Vérifiez que l'audio de cet appareil est émis par l'ordinateur.

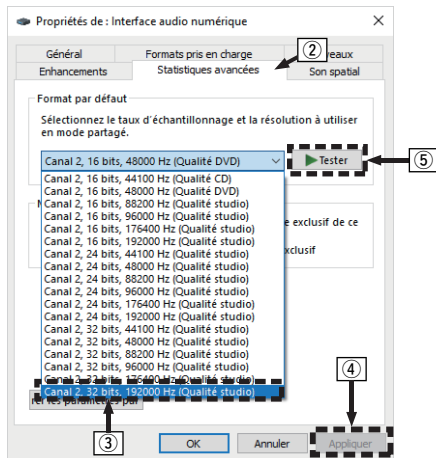

REMARQUE

- Le pilote adéquat doit être installé sur le PC avant que cet appareil ne soit connecté au PC. Le fonctionnement ne peut se produire correctement si elle est connectée au PC avant que le pilote adéquat ne soit installé.
- Le fonctionnement peut échouer pour certains matériels d'ordinateurs et configurations du logiciel.
- Il est nécessaire que votre lecteur soit équipé d'un logiciel prenant en charge le lecteur d'entrée et de sortie de streaming audio (ASIO) pour lire des fichiers selon une fréquence d'échantillonnage de 352,8 kHz/384 kHz sans sous-échantillonnage. Vérifiez le logiciel de votre lecteur avant de lire des fichiers avec le lecteur ASIO.
- Si vous rencontrez des problèmes pour écouter de la musique émise depuis votre ordinateur via cet appareil, consultez la FAQ sur www.denon.com. Vous pouvez également consulter les pages d'assistance de l'application de votre lecteur audio.



■ Paramètres du périphérique audio (macOS uniquement)

- ① Avec l'appareil hors tension, connectez l'appareil au Mac à l'aide d'un câble USB (vendu séparément).
 - Pour la procédure de connexion, reportez-vous à la section "Connexion d'un PC ou Mac". (📖 p. 23)
- ② Appuyez sur ϕ .
- ③ Appuyez sur la touche de sélection de la source (USB-DAC) pour changer la source d'entrée à "USB-DAC".
- ④ Placez le curseur sur "Aller" sur l'écran de l'ordinateur, puis cliquez sur "Utilitaires".
 - La liste d'utilitaire s'affiche.
- ⑤ Double-cliquez sur "Configuration audio et MIDI".
 - La fenêtre "Périphériques audio" s'affiche.
- ⑥ Vérifiez que "Utiliser ce périphérique pour la sortie audio" est coché dans "PMA-1700NE".
 - Si un autre dispositif est coché, sélectionnez "Secondary click" sur "PMA-1700NE", puis sélectionnez "Utiliser ce périphérique pour la sortie audio".

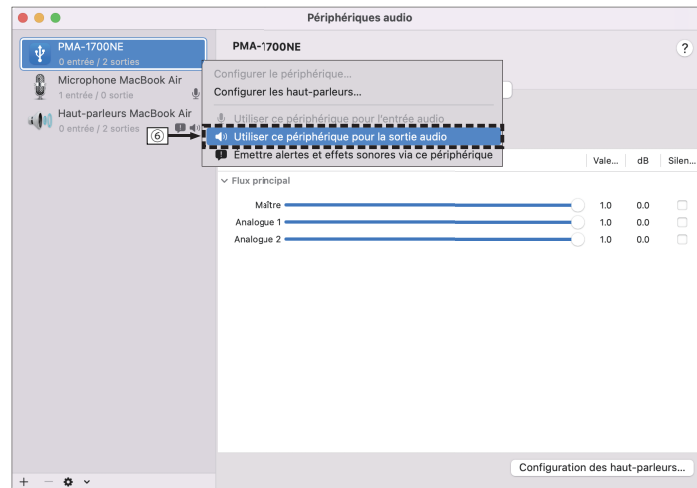

- ⑦ Sélectionnez le format “PMA-1700NE”.
- Il est généralement recommandé de régler le format sur “2 canaux 32 bits entier 384.0 kHz”.

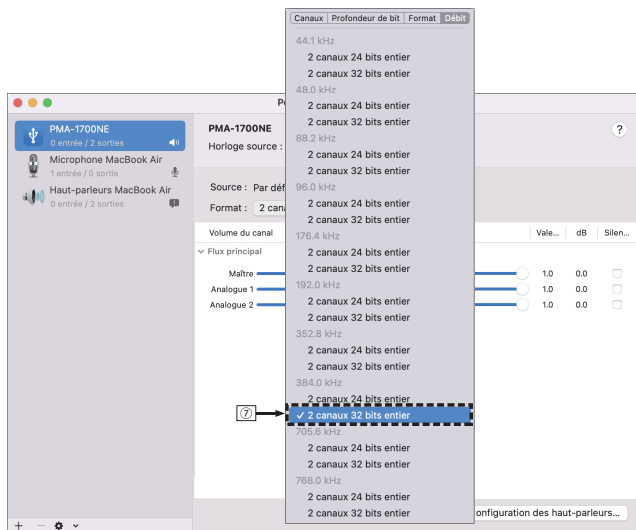

- ⑧ Quitter Configuration audio et MIDI.

■ Lecture

Il vous faut d'abord installer le logiciel de lecture souhaité sur l'ordinateur.

Utilisez le port USB-DAC du panneau arrière pour connecter cet appareil à un ordinateur. (📖 p. 23)

1 Appuyez sur la touche de sélection de la source (USB-DAC) pour changer la source d'entrée à “USB-DAC”.

Démarrez la lecture sur le logiciel de lecture de l'ordinateur.

- Si la fréquence d'échantillonnage ne peut pas être détectée, “Unlocked” sera affiché.
- “Unsupported” s'affiche lorsque les signaux audio qui ne sont pas pris en charge par cet appareil sont entrés.



■ Spécifications des fichiers pris en charge

Voir “Convertisseur N/A” (👉 p. 53).

REMARQUE

- Effectuez les opérations du type lecture et pause sur l'ordinateur. Actuellement, vous ne pouvez pas effectuer des opérations avec les boutons de cet appareil ou de la télécommande.
- Lorsque cet appareil fonctionne en tant qu'un convertisseur D/A, le son n'est pas transmis des enceintes de l'ordinateur.
- Si l'ordinateur est déconnecté de cet appareil pendant que le logiciel de lecture de musique s'exécute, le logiciel de lecture de musique peut se figer. Quittez toujours le logiciel de lecture avant de déconnecter l'ordinateur.
- Lorsqu'une erreur se produit sur l'ordinateur, déconnectez le câble USB et redémarrez l'ordinateur.
- La fréquence d'échantillonnage du logiciel de lecture de musique et la fréquence d'échantillonnage affichée sur cet appareil peuvent varier.
- Utilisez un câble de 3 m maximum pour connecter l'ordinateur.

Connexion et lecture à partir d'un dispositif numérique (Coaxial/Optique 1/Optique 2)

- 1 Connectez l'équipement numérique à cet appareil.**
(👉 p. 22)
- 2 Appuyez sur la touche de sélection de la source d'entrée (COAXIAL ou OPTICAL 1/2) pour basculer la source d'entrée sur “COAXIAL” ou “OPTICAL 1/2”.**
 - Si la fréquence d'échantillonnage ne peut pas être détectée, “Unlocked” sera affiché.
 - “Unsupported” s'affiche lorsque les signaux audio qui ne sont pas pris en charge par cet appareil sont entrés.

■ Spécifications des fichiers pris en charge

Voir “Convertisseur N/A” (👉 p. 53).

REMARQUE

- Ne transmettez pas de signaux non PCM, tels que Dolby Digital, DTS et AAC. Ceci entraîne du bruit et pourrait endommager les enceintes.



Enregistrement

Les signaux audio entrés dans cet appareil peuvent être émis vers un dispositif d'enregistrement externe. Lors de l'enregistrement audio à partir d'un dispositif de lecture raccordé à cet appareil, le son peut être enregistré avec le dispositif de lecture toujours connecté à cet appareil.

- 1 Appuyez sur  sur cet appareil pour le mettre sous tension.**
- 2 Appuyez sur la touche de sélection de la source d'entrée pour passer à la source d'entrée à partir de laquelle vous souhaitez enregistrer.**

La source d'entrée sélectionnée apparaît sur l'affichage de cet appareil.

- 3 L'enregistrement démarre.**
 - Pour plus d'informations sur le fonctionnement, reportez-vous au manuel du propriétaire du dispositif d'enregistrement.



Réglage de la fonction de la lecture automatique sur le téléviseur

Choisissez cette option pour lire du contenu audio depuis une TV sur cet appareil. Lorsque la TV est mise sous tension, cet appareil est mis sous tension et la source d'entré bascule automatiquement sur "OPTICAL 1", "OPTICAL 2" ou "COAXIAL" de manière que le contenu audio de la TV puisse être lu à travers cet appareil. Réglez selon la borne de cet appareil sur laquelle le téléviseur est connecté.

TV AUTO-PLAY

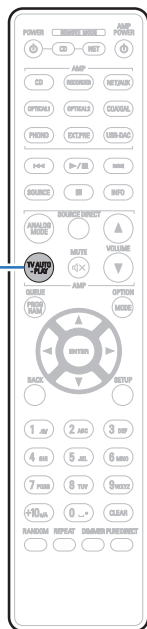

1 Appuyez sur TV AUTO-PLAY pour sélectionner le réglage.

- Le réglage change à chaque pression sur TV AUTO-PLAY.

OPTICAL 1 / OPTICAL 2 / COAXIAL / Off
(Défaut : OPTICAL 1)



- Lorsque le mode analogique est réglé sur "ANALOG MODE 1" ou "ANALOG MODE 2", la fonction de lecture automatique sur le téléviseur n'est pas opérationnelle. (☞ p. 30)
- Selon votre téléviseur, il est possible que la fonction de lecture automatique sur le téléviseur ne soit pas opérationnelle.
- Cet appareil ne s'éteint pas automatiquement lorsque le téléviseur est éteint.
- La fonction de lecture automatique du téléviseur fonctionne lorsqu'un signal audio est entré dans cet appareil, mais si la fréquence d'échantillonnage du signal audio d'entrée est de 88,2 kHz ou plus, la fonction de lecture automatique du téléviseur ne fonctionne pas. Les téléviseurs émettent normalement des signaux audio de 48 kHz et la fonction de lecture automatique du téléviseur fonctionne, mais si vous connectez un périphérique qui émet un signal audio de 88,2 kHz ou plus et essayez de l'utiliser, la fonction de lecture automatique du téléviseur risque de ne pas fonctionner.



Réglage du mode veille automatique

Vous pouvez régler l'appareil pour passer automatiquement en mode veille si l'appareil n'est pas utilisé pendant 15 minutes lorsqu'il n'y a pas d'entrée audio (mode de mise en veille automatique).

Le mode de veille automatique est réglé par défaut.



1 Appuyez sur AMP POWER ⏻ pendant 5 secondes ou plus pour l'allumer et l'éteindre.

L'affichage change comme suit chaque fois qu'il est allumé et éteint.

- Lorsque le mode veille automatique est activé : "AutoStby On" est affiché.
- Lorsque le mode veille automatique est désactivé : "AutoStby Off" est affiché.



■ Contenu

Conseils

Je souhaite régler moi-même la tonalité	45
Je souhaite que le son soit fidèle au son d'origine	45
Je souhaite profiter d'un son de meilleure qualité depuis la source d'entrée analogique	45
Je souhaite utiliser des enceintes compatibles avec le double câblage	45
Je souhaite utiliser cet appareil en tant qu'amplificateur de puissance	45

Dépistage des pannes

L'alimentation ne se met pas sous/hors tension	47
Les opérations ne peuvent pas être effectuées via la télécommande	48
L'affichage sur cet appareil n'affiche rien	48
Aucun son n'est émis	49
L'audio souhaité n'est pas émis	49
Le son est interrompu ou on entend des bruits	50
Impossible de lire les fichiers musicaux sur PC ou Mac	51
L'audio d'appareils numériques ne peut être lu (Coaxial/Optical)	52
La source d'entrée bascule en "Optical 1", "Optical 2" ou "Coaxial"	52



Conseils

Je souhaite régler moi-même la tonalité

- Utilisez les boutons BASS, TREBLE et BALANCE pour régler le son comme vous le souhaitez. (👉 p. 28)

Je souhaite que le son soit fidèle au son d'origine

- Activez le mode source direct. (👉 p. 30)

Je souhaite profiter d'un son de meilleure qualité depuis la source d'entrée analogique

- Activez le mode analogique. (👉 p. 30)

Je souhaite utiliser des enceintes compatibles avec le double câblage

- Cet appareil est compatible avec des connexions à double câblage. Bénéficiez d'une lecture de haute qualité en utilisant des connexions à double câblage. (👉 p. 19)

Je souhaite utiliser cet appareil en tant qu'amplificateur de puissance

- Connectez le préamplificateur aux connecteurs EXT.PRE IN de cet appareil. (👉 p. 24)



Dépistage des pannes

Si un problème se produit, vérifiez d'abord les points suivants :

1. **Les connexions sont-elles correctes ?**
2. **L'appareil est-il utilisé conformément aux descriptions du manuel de l'utilisateur ?**
3. **Les autres composants fonctionnent-ils correctement ?**

Si cet appareil ne fonctionne pas correctement, vérifiez les symptômes dans cette section.

Si les symptômes ne correspondent pas à l'un de ceux décrits ici, veuillez consulter votre revendeur, car cela pourrait être dû à un défaut dans cet appareil. Dans ce cas, débranchez immédiatement l'alimentation et contactez le magasin où vous avez acheté cet appareil.



L'alimentation ne se met pas sous/hors tension

L'appareil n'est pas allumé.

- Vérifiez que la fiche d'alimentation est correctement introduite dans la prise murale. (👉 p. 25)

L'appareil se met automatiquement hors tension.

- Le mode veille automatique est activé. Lorsque 15 minutes s'écoulent environ sans aucune entrée audio ni aucune opération sur l'appareil, il passe automatiquement en mode veille. Pour désactiver le mode veille automatique, appuyez sur la touche AMP POWER ⏻ pendant 5 secondes ou plus. (👉 p. 43)

L'appareil s'éteint et le témoin d'alimentation affiche un clignotement long et deux courts en rouge.

- Arrêtez la lecture sur l'appareil de lecture, puis éteignez et rallumez l'appareil.
- Si le problème n'est pas résolu en coupant et en rallumant l'alimentation, le circuit d'amplification de cet appareil est défaillant. Débranchez le cordon d'alimentation et contactez notre centre de service client.

L'appareil s'éteint et le témoin d'alimentation affiche un clignotement long et trois courts en rouge.

- Le circuit d'alimentation de cet appareil est défaillant. Débranchez le cordon d'alimentation et contactez notre centre de service client.

L'appareil s'éteint et le témoin d'alimentation affiche un clignotement long et quatre courts en rouge.

- En raison de la hausse de température dans cet appareil, le circuit de protection fonctionne. Mettez l'appareil hors tension, patientez une heure environ jusqu'à ce qu'il ait suffisamment refroidi. Puis, mettez l'appareil à nouveau sous tension.
- Veuillez réinstaller cet appareil dans un endroit bien ventilé.
- Vérifiez le branchement des enceintes. Le circuit de protection peut avoir été activé parce que les fils conducteurs du câble des enceintes ont été en contact les uns avec les autres ou un fil conducteur a été déconnecté de la borne et est entré en contact avec le panneau arrière de cet appareil. Après avoir débranché le cordon d'alimentation, réparez en retorsadant fermement le fil conducteur ou en remettant la borne en ordre, puis rebranchez le fil. (👉 p. 16)
- Arrêtez la lecture sur l'appareil de lecture, puis éteignez et rallumez l'appareil.

L'appareil s'éteint et le témoin d'alimentation indique un clignotement long et cinq courts en rouge.

- Arrêtez la lecture sur l'appareil de lecture, puis éteignez et rallumez l'appareil.
- Si le problème n'est pas résolu en coupant et en rallumant l'alimentation, le circuit d'amplification ou d'alimentation de cet appareil est défaillant. Débranchez le cordon d'alimentation et contactez notre centre de service client.



Les opérations ne peuvent pas être effectuées via la télécommande

Les opérations ne peuvent pas être effectuées via la télécommande.

- Les piles sont usées. Remplacez-les par des piles neuves. (👉 p. 5)
- Faites fonctionner la télécommande à une distance d'environ 7 m de cet appareil et à un angle de 30°. (👉 p. 5)
- Retirez tout obstacle se trouvant entre cet appareil et la télécommande.
- Insérez les piles en respectant la polarité indiquée par les repères ⊕ et ⊖. (👉 p. 5)
- Le capteur de télécommande de l'appareil est exposé à une forte lumière (soleil, lampe fluorescente de type inverseur, etc.). Déplacez l'appareil afin que le capteur de télécommande ne soit plus exposé à une forte lumière.
- Lorsque vous utilisez un dispositif vidéo 3D, la télécommande de cet appareil peut ne pas fonctionner en raison des communications infrarouges entre les appareils (telles que des lunettes et un téléviseur pour l'affichage 3D). Dans ce cas, ajustez la direction des appareils avec la fonction de communications 3D et leur distance pour vous assurer qu'ils n'affectent pas le fonctionnement de la télécommande de cet appareil.

L'affichage sur cet appareil n'affiche rien

L'écran est éteint.

- Appuyez sur la touche DIMMER et modifiez le réglage pour qu'il ne soit pas désactivé. (👉 p. 29)
- Le mode analogique est réglé sur "ANALOG MODE 2". Appuyez sur la touche ANALOG MODE pour définir le mode analogique sur "ANALOG MODE 1" ou "ANALOG MODE Off". (👉 p. 30)



Aucun son n'est émis

Aucun son n'est transmis aux enceintes.

- Vérifiez les connexions de tous les appareils. (👉 p. 15)
- Insérez complètement les câbles de connexion.
- Vérifiez que les bornes d'entrée et les bornes de sortie ne sont pas inversément reliées.
- Vérifiez l'état des câbles.
- Vérifiez que les câbles des enceintes sont correctement connectés. Vérifiez que les fils conducteurs des câbles sont en contact avec la partie métallique des bornes des enceintes. (👉 p. 16)
- Serrez fermement les bornes d'enceintes. Vérifiez les bornes des enceintes pour un éventuel relâchement. (👉 p. 16)
- Vérifiez que la source d'entrée correcte est sélectionnée. (👉 p. 28)
- Le volume est réglé au niveau minimum. Réglez le volume à un niveau convenable. (👉 p. 28)
- Annulez le mode sourdine. (👉 p. 28)
- Aucun son n'est transmis depuis les enceintes quand le casque est branché. (👉 p. 8)

L'audio souhaité n'est pas émis

Aucun son n'est transmis à une enceinte spécifique.

- Vérifiez que les câbles des enceintes sont correctement connectés. (👉 p. 16)
- Réglez le bouton de commande BALANCE. (👉 p. 28)

La gauche et la droite du son stéréo sont inversées.

- Vérifiez si les enceintes gauche et droite sont connectées aux bornes d'enceinte correctes. (👉 p. 18)



Le son est interrompu ou on entend des bruits

Lorsque vous écoutez un disque, le son est déformé.

- Réglez l'aiguille à une pression appropriée.
- Vérifiez la pointe de l'aiguille.
- Remplacez la cartouche.

Lorsque vous écoutez un disque, les enceintes émettent un bourdonnement.

- Vérifiez que la platine est correctement connectée. (👉 p. 20)
- Si une télévision ou un dispositif AV se trouve à proximité de la platine, ces dispositifs peuvent affecter le son de lecture. Installez la platine dans un emplacement aussi loin que possible du téléviseur ou d'autres dispositifs AV.

Lorsque vous écoutez un disque, les enceintes émettent un bourdonnement lorsque le volume est élevé. (phénomène de hurlement)

- Installez la platine et les enceintes aussi loin l'une de l'autre que possible. (👉 p. 20)
- Les vibrations des enceintes sont transmises vers le lecteur à travers le plancher. Utilisez des coussins, etc., pour atténuer les vibrations des enceintes.

L'audio est interrompu pendant la lecture des plages enregistrées sur un ordinateur.

- Ne démarrez pas d'autres applications autres que le logiciel du lecteur pendant que la musique est lue sur votre ordinateur.



Impossible de lire les fichiers musicaux sur PC ou Mac

Cet appareil n'est pas reconnu sur l'ordinateur.

- Reconnectez le câble USB au port USB sur votre ordinateur. Si cet appareil n'est toujours pas reconnu après le nouveau branchement, connectez à un autre port USB. (👉 p. 23)
- Redémarrez votre ordinateur.
- Vérifiez le système d'exploitation de votre ordinateur. (👉 p. 31)
- Si votre ordinateur fonctionne sous Windows, un logiciel pilote approprié doit être installé. (👉 p. 32)

Cet appareil n'est pas sélectionné comme périphérique de lecture.

- Sélectionnez cet appareil comme périphérique de lecture dans les paramètres du son sur l'ordinateur. (👉 p. 31)

“Unlocked” s'affiche.

- Lorsque des signaux audio numériques ne peuvent pas être détectés correctement, “Unlocked” s'affiche. (👉 p. 39)

“Unsupported” s'affiche.

- “Unsupported” s'affiche lorsque les signaux audio qui ne sont pas pris en charge par cet appareil sont entrés. Vérifiez les paramètres sur votre ordinateur ou votre logiciel de lecture. (👉 p. 39)
- Si l'ordinateur que vous utilisez est fonctionne sous macOS, veuillez vérifier si le format PMA-1700NE est réglé en dessous de 384.0 kHz en utilisant la configuration Audio MIDI. (👉 p. 38)



L'audio d'appareils numériques ne peut être lu (Coaxial/Optical)

“Unlocked” s'affiche.

- Lorsque des signaux audio numériques ne peuvent pas être détectés correctement, “Unlocked” s'affiche. (👉 p. 40)

“Unsupported” s'affiche.

- “Unsupported” s'affiche lorsque les signaux audio qui ne sont pas pris en charge par cet appareil sont entrés. Vérifiez le format des signaux de sortie audio à partir de votre appareil numérique. (👉 p. 40)

La source d'entrée bascule en “Optical 1”, “Optical 2” ou “Coaxial”

La source d'entrée bascule automatiquement sur “Optical 1”, “Optical 2” ou “Coaxial” lorsque la TV connectée à cet appareil est mise sous tension.

- Appuyez sur la touche TV AUTO-PLAY de la télécommande pour régler la fonction de lecture automatique sur le téléviseur sur “Off”. (👉 p. 42)



Convertisseur N/A

■ Spécifications des fichiers pris en charge

□ USB-DAC

	Fréquence d'échantillonnage	Longueur en bits
DSD (2 canaux)	2,8/5,6/11,2 MHz	1 bits
PCM linéaire (2 canaux)	44,1/48/88,2/96/176,4/ 192/352,8/384 kHz	16/24/32 bits

□ Coaxial/Optique

	Fréquence d'échantillonnage	Longueur en bits
PCM linéaire (2 canaux)	32/44,1/48/88,2/96/ 176,4/192 kHz	16/24 bits

Explication des termes

DSD (Direct-Stream Digital)

L'une des méthodes d'enregistrement des données audio : il s'agit de l'aspect du signal utilisé pour stocker les signaux audio sur un Super Audio CD, qui subit une modulation Δ - Σ en audio numérique. Il est constitué d'un ensemble de valeurs sur un seul bit à un taux d'échantillonnage de 2,8 MHz.

Fréquence d'échantillonnage

L'échantillonnage consiste à effectuer une lecture d'une onde sonore (signal analogique) à intervalles réguliers et à exprimer la hauteur de l'onde lors de chaque lecture dans un format numérisé (produisant un signal numérique).

Le nombre de lectures effectuées en une seconde est appelée "fréquence d'échantillonnage". Plus cette valeur est grande, plus le son reproduit est proche du son original.

PCM linéaire

Ce signal est un signal PCM (Pulse Code Modulation) non compressé. C'est le même système utilisé pour les CD audio mais il utilise les fréquences d'échantillonnage de 192 kHz, 96 kHz et 48 kHz sur un disque Blu-ray ou un DVD et fournit une résolution supérieure au CD.



Impédance des enceintes

Il s'agit de la valeur de la résistance CA, indiquée en Ω (ohms).

Une puissance supérieure peut être obtenue lorsque cette valeur est plus faible.

Source directe

La lecture avec une plus grande fidélité à la source devient possible, grâce aux signaux audio d'entrée émis en contournant les circuits de contrôle qualité audio (BASS/TREBLE/BALANCE).

Circuit de protection

Cette fonction est destinée à prévenir les dommages aux composants sur secteur lorsqu'une anomalie, surcharge ou surtension par exemple, survient pour une raison quelconque.



Spécifications

■ Partie amplificateur de puissance

Puissance nominale :	Lecteur 2 canaux (CD → SP OUT) 70 W + 70 W (8 Ω/ohms, 20 Hz - 20 kHz, T.H.D. 0,07 %) 140 W + 140 W (4 Ω/ohms, 1 kHz, T.H.D 0,7 %)
Distorsion harmonique totale :	0,01 % (Puissance nominale : -3 dB), 8 Ω/ohms, 1 kHz
Bornes de sortie :	Enceinte A ou B : 4 – 16 Ω/ohms Enceinte A + B : 8 – 16 Ω/ohms Convient aux casques/casques stéréo
Sensibilité d'entrée/Impédance d'entrée :	EXT.PRE : 0,84 V/47 kΩ/kohms Facteur d'amplification : 29 dB

■ Section préamplificateur

Sensibilité d'entrée/Impédance d'entrée :	PHONO (MM) : 2,5 mV/47 kΩ/kohms PHONO (MC) : 200 μV/100 Ω/ohms CD, NETWORK/AUX, RECORDER : 125 mV / 19 kΩ/kohms
Variation RIAA :	PHONO : 20 Hz – 20 kHz ±0,5 dB
Entrée max. :	PHONO (MM) : 130 mV/1 kHz PHONO (MC) : 10 mV/1 kHz



■ Performance générale

Rapport signal/bruit (réseau A) :	PHONO (MM) : 89 dB (Lorsque les bornes d'entrée sont court-circuitées, signal d'entrée 5 mV) PHONO (MC) : 74 dB (Lorsque les bornes d'entrée sont court-circuitées, signal d'entrée 0,5 mV) CD, NETWORK/AUX, RECORDER : 106 dB (bornes d'entrée court-circuitées)
Réponse de fréquence :	5 Hz – 100 kHz (0 – -3 dB)
Commande de tonalités :	BASS : 100 Hz \pm 8 dB TREBLE : 10 kHz \pm 8 dB

Format de signal d'entrée numérique

- **Format :** Interface audio numérique (PCM linéaire)
- **Entrée coaxiale :** 0,5 V_{p-p} / 75 Ω /ohms
- **Entrée optique :** Plus de -27 dBm
- **Longueur d'ondes optiques :** 660 nm

■ Généralités

Température de fonctionnement :	+5 °C - +35 °C
Alimentation :	230 V CA, 50/60 Hz
Consommation électrique :	295 W
Consommation électrique dans les modes de veille	
• Réglage de la lecture automatique sur le téléviseur - Activé :	0,4 W
• Réglage de la lecture automatique sur le téléviseur - Désactivé :	0,2 W

Pour des raisons d'améliorations, les caractéristiques et la conception sont susceptibles d'être modifiées sans préavis.



■ Dimensions (Unité : mm)

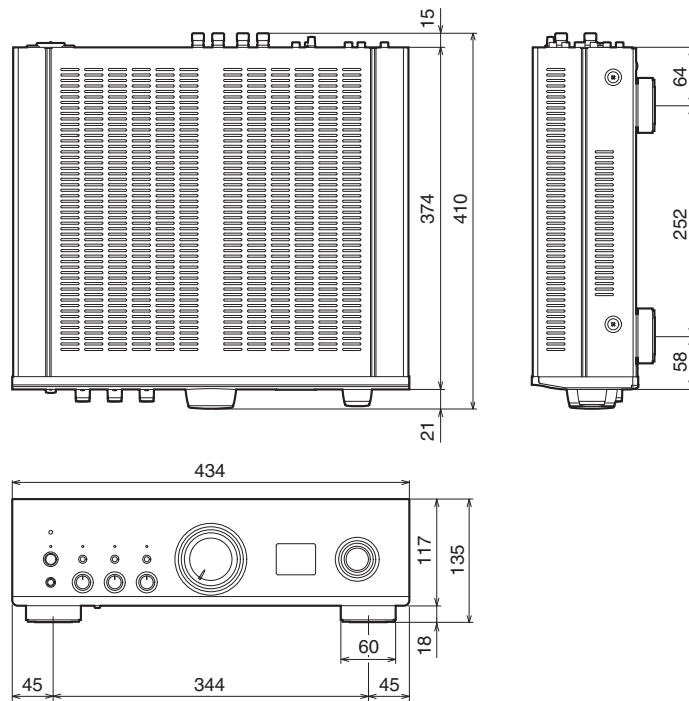

■ Poids : 17,6 kg

Index

B		I		R	
BALANCE	28	Impédance des enceintes	54	Récepteur satellite	22
BASS	28	Installer le pilote	32		
C		L		S	
Circuit de protection	54	Lecteur BD	20	Source d'entrée	28
Conseils	45	Lecteur CD	20, 22	Source directe	30, 54
Convertisseur N/A	31	Lecteur audio réseau	20		
D		M		T	
Dépistage des pannes	46	Mise en sourdine	28	Télécommande	11
		Mode Veille auto	43	Tonalité	28
E		P		TREBLE	28
Enceintes	16	PC	23		
		Périphérique d'enregistrement	21	U	
		Platine	20	USB-DAC	31
		Préamplificateur	24		
				V	
				Volume	28



DENON®

www.denon.com

3520 10860 00ADA

© 2022 Sound United. All Rights Reserved.