

# DENON<sup>®</sup>

## PMA-50

Stereo-Vollverstärker

# Bedienungsanleitung

Sie können mehrere Seiten einer PDF auf einem einzelnen Blatt Papier drucken.

[Vorderseite](#)[Display](#)[Rückseite](#)[Fernbedienung](#)[Index](#)

<b>Zubehör</b>	4
<b>Merkmale</b>	5
Hervorragende Qualität	5
Leistungsfähigkeit	5
<b>Bezeichnung und Funktionen der Teile</b>	6
Vorderseite	6
Display	8
Rückseite	9
Fernbedienung	10

## Anschlüsse

<b>Anschlüsse</b>	<b>11</b>
<b>Installation des Geräts</b>	<b>12</b>
Horizontale Aufstellung	12
Vertikale Aufstellung	13
Vor dem Verwenden der Fernbedienung	15
Reichweite der Fernbedienung	16
<b>Anschließen der Lautsprecher</b>	<b>17</b>
Lautsprecheranschluss	18
<b>Anschließen an ein Gerät mit analogen Audioausgangsanschlüssen</b>	<b>19</b>
<b>Anschließen an ein Gerät mit digitalen Audioausgangsanschlüssen</b>	<b>20</b>
<b>Anschließen an einen PC oder Mac</b>	<b>21</b>
<b>Anschluss des Netzkabels</b>	<b>22</b>



## Wiedergabe

<b>Grundfunktionen</b>	<b>24</b>
Stromversorgung einschalten	24
Auswählen der Eingangsquelle	25
Einstellung der Hauptlautstärke	26
Einstellen der Display-Helligkeit	26
<b>Wiedergabe eines Geräts</b>	<b>27</b>
Wiedergabe von Musik auf einem Computer (USB-DAC)	27
Hören von Musik über einen Digitalanschluss (COAXIAL/ OPTICAL-1/OPTICAL-2)	35
Hören von Musik über einen Analoganschluss (AUX)	36
Hören von Musik auf einem Bluetooth-Gerät	37

## Einstellungsverfahren

<b>Menüübersicht</b>	<b>45</b>
Source Direct	47
Bass	47
Treble	47
Balance	47
H/P AMP Gain	47
Bluetooth	48
Auto Standby	48

## Tipps

Tipps	50
Fehlersuche	51
<b>Zurücksetzen auf die Werkseinstellungen</b>	<b>58</b>

## Anhang

<b>Typen von wiedergebbaren digitalen Audioeingangssignalen</b>	<b>59</b>
D/A-Wandler	59
<b>Wiedergabe von Bluetooth-Geräten</b>	<b>59</b>
Bluetooth-Kommunikation	59
<b>Erklärung der Fachausdrücke</b>	<b>60</b>
<b>Informationen zu Marken</b>	<b>61</b>
<b>Technische Daten</b>	<b>62</b>
<b>Index</b>	<b>65</b>





Vielen Dank für den Kauf dieses Denon-Produkts. Um einen fehlerfreien Betrieb sicherzustellen, lesen Sie bitte sorgfältig dieses Handbuch, bevor Sie das Gerät in Betrieb setzen.

Bewahren Sie diese Bedienungsanleitung nach der Lektüre zum späteren Nachschlagen auf.

## Zubehör

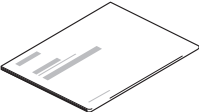
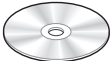
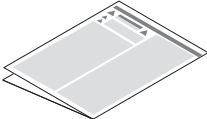
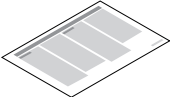
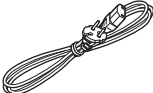
Überprüfen Sie, ob folgendes Zubehör im Lieferumfang des Produkts enthalten ist.

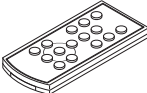
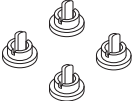
 <p>Kurzanleitung</p>	 <p>Bedienungsanleitung</p>	 <p>Sicherheitshinweise</p>	 <p>Hinweise zum Radio</p>
 <p>Netz Kabel</p>	 <p>USB-Kabel</p>	 <p>Fernbedienung (RC-1202) (eingebaute Batterie)</p>	 <p>Kappen (Silber) (x4)</p>



# Merkmale

## Hervorragende Qualität

- **Ausgestattet mit einem hochwertigen Verstärker der Klasse D**

Der Verstärkerbereich nutzt die DDFA<sup>®</sup>-Technologie von CSR. Die diskrete Leistungsendstufe ermöglicht einen höheren Rauschabstand und eine geringere Verzerrung im Vergleich zu herkömmlichen Verstärkern der Klasse D. Außerdem können Sie durch die hohe Ausgangsleistung von 50 W/4 Ω, die die Größe des Gehäuses übersteigt, Denons ideale Audiowiedergabeumgebung genießen, die einen "feinen und gleichzeitig kraftvollen Klang" erzeugt.

- **Advanced AL32 Processing**

Das Gerät ist mit dem einzigartigen Reproduktionsverfahren für analoge Signalamplituden von Denon namens Advanced AL32 Processing ausgestattet. Indem digitale Daten im 16-Bit-Format auf 32-Bit erweitert werden, können selbst schwache Signale reproduziert werden.

## Leistungsfähigkeit

- **Unterstützt die Wiedergabe von hochauflösenden Audiodateien**

DSD-Signale sowie PCM-Signale von bis zu 192 kHz/24 Bit werden unterstützt. Bei der Eingabe von Musikdateien in dieses Gerät von einem per USB angeschlossenen Computer erzielen Sie einen herausragenden Audioklang.

- **WLAN-Verbindung mit Bluetooth-fähigen Geräten (☞ S. 37)**

Sie können Bluetooth-fähige Geräte wie etwa Smartphones und Tablets mit diesem Gerät verbinden, um entfernt vom Gerät beim Lesen von E-Mails oder beim Surfen im Internet Musik zu hören. Außerdem unterstützt das Gerät hochwertige Audio-Codecs, aptX und AAC, damit Sie Musik und Spiele mit kraftvollem Klang erleben können.

- **Mit NFC-Funktion zur One-Touch-Verbindung (☞ S. 42)**

Berühren Sie das Gerät einfach mit einem NFC-fähigen Smartphone oder Tablet, um es einzuschalten und eine Bluetooth-Verbindung herzustellen.

- **Unterstützt eine vertikale Aufstellung**

Dieses Gerät kann vertikal oder horizontal aufgestellt werden. Das Display dreht sich automatisch entsprechend der Aufstellungsausrichtung.



# Bezeichnung und Funktionen der Teile

## Vorderseite

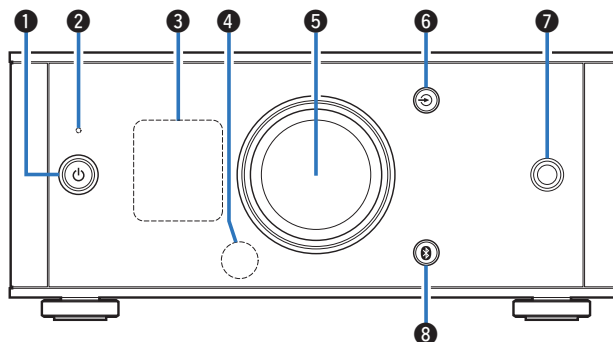

### 1 Power-Taste (⏻)

Schaltet das Gerät ein/in den Standby. (☞ S. 24)

Der Einschaltstatus wird wie folgt angezeigt.

- Einschaltet: Display leuchtet
- Standby: Display ist ausgeschaltet

### 2 Überlastschutzanzeige

Blinkt, wenn der Überlastschutz aktiviert wurde. (☞ S. 52, 60)

### 3 Anzeige

Zeigt unterschiedliche Informationen an.

### 4 Fernbedienungssensor

Empfängt Signale von der Fernbedienung. (☞ S. 16)

### 5 Lautstärkereglerschieber

Zur Einstellung des Lautstärkepegels. (☞ S. 26)

### 6 Tasten zu Auswahl der Eingangsquelle (↻)

Schaltet die Eingangsquellen um. (☞ S. 25)



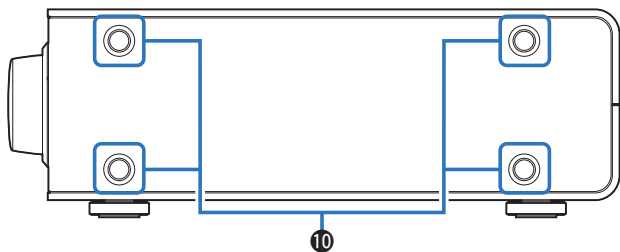
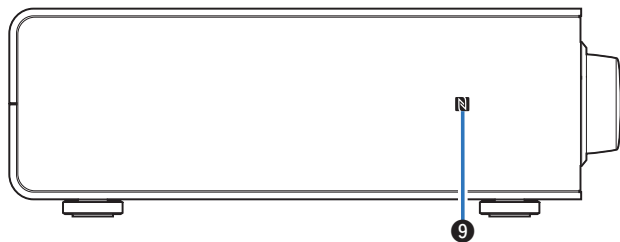
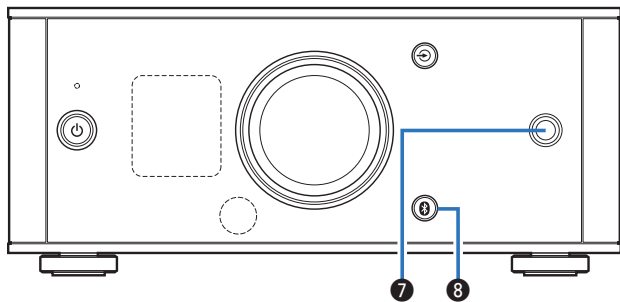

### 7 Kopfhörerbuchse

Ermöglicht den Anschluss von Kopfhörern.

Wenn der Kopfhörer an diese Buchse angeschlossen ist, wird an den Lautsprecheranschlüssen kein Ton mehr ausgegeben.

#### HINWEIS

Zur Vermeidung von Gehörschäden sollte die Lautstärke nicht übermäßig hoch eingestellt werden.

### 8 Bluetooth-Taste (B)

Schaltet den Eingang auf Bluetooth um. Wird auch während des Kopplungsvorgangs gedrückt. (☞ S. 38)

### 9 N-Markierung (N)

Berühren Sie diese Markierung mit einem Bluetooth-Gerät mit NFC-Funktion, wenn Sie es koppeln (registrieren). (☞ S. 42)

### 10 Montagelöcher für die Füße bei einer vertikalen Aufstellung

Diese werden bei einer vertikalen Aufstellung des Geräts verwendet. (☞ S. 13)



## Display

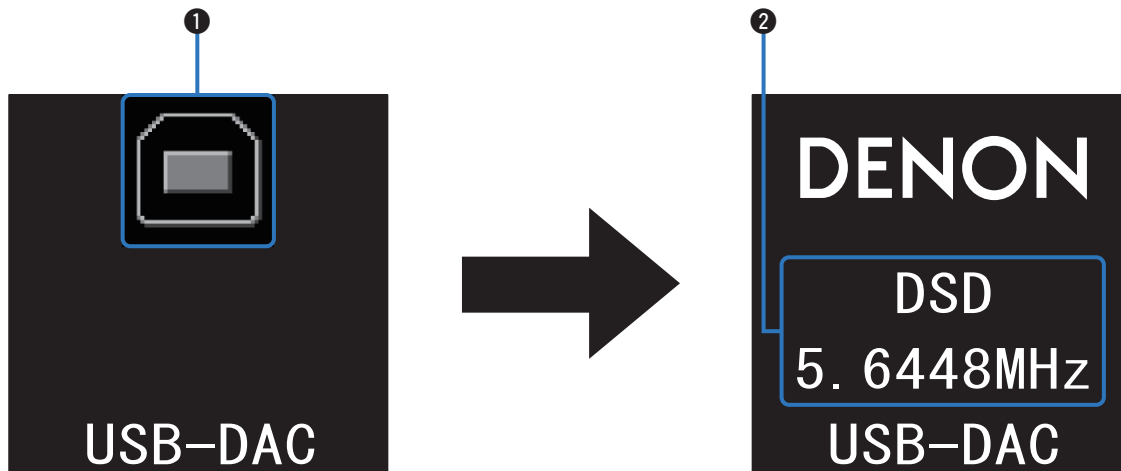

### 1 Anzeige für die Eingangsquelle

Abhängig von der ausgewählten Eingangsquelle wird Folgendes angezeigt.

USB-DAC	COAXIAL	OPTICAL-1	OPTICAL-2	AUX	Bluetooth

### 2 Informationsdisplay

Zeigt Informationen wie zum eingespeisten Audiosignal oder den Namen des Bluetooth-Geräts an.

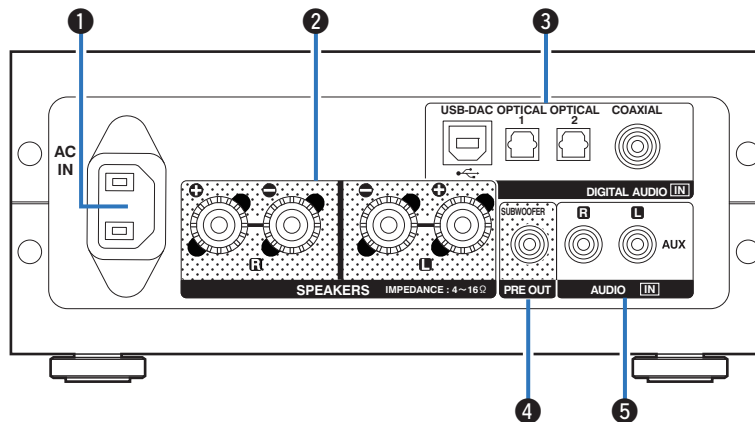

## Rückseite

**1 Wechselstromeingang (AC IN)**

Schließen Sie hier das im Lieferumfang enthaltene Netzkabel an.  
(☞ S. 22)

**2 Lautsprecheranschlüsse (SPEAKERS)**

Ermöglichen den Anschluss von Lautsprechern. (☞ S. 18)

**3 DIGITAL AUDIO IN-Anschlüsse**

Ermöglichen den Anschluss von Geräten mit digitalen Audioanschlüssen und PC-Anschlüssen.

**4 Subwoofer-Anschluss (PRE OUT)**

Dient zur Verbindung mit einem Subwoofer mit integriertem Verstärker.

**5 AUX-Eingangsanschlüsse (AUDIO IN)**

Ermöglichen den Anschluss von mit analogen Audioanschlüssen ausgestatteten Geräten wie CD-Playern.

## Fernbedienung

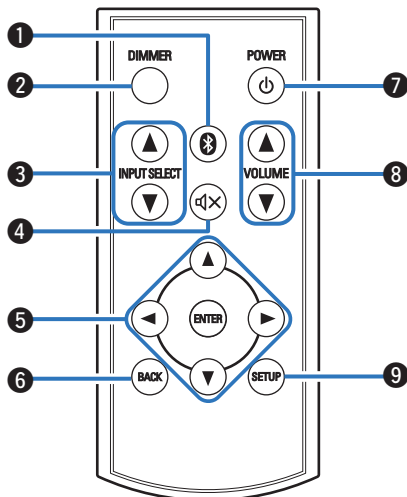

### 1 Bluetooth-Taste (📶)

Schaltet den Eingang auf Bluetooth um. Wird auch während des Kopplungsvorgangs gedrückt. (☞ S. 38)

### 2 DIMMER-Taste

Ermöglicht die Einstellung der Display-Helligkeit dieses Geräts.

### 3 INPUT SELECT ▲▼

Schaltet die Eingangsquellen um. (☞ S. 25)

### 4 Stummtaste (🔇)

Stellt die Audioausgabe stumm. (☞ S. 26)

### 5 Pfeiltasten (▲▼◀▶)

Ermöglichen die Auswahl von Menüelementen.

### 6 BACK-Taste

Ermöglicht das Zurückkehren zum vorherigen Element.

### 7 Power-Taste (🔌)

Schaltet das Gerät ein/in den Standby. (☞ S. 24)

### 8 LAUTSTÄRKE-Tasten (VOLUME ▲▼)

Ermöglichen die Einstellung des Lautstärkepegels. (☞ S. 26)

### 9 SETUP-Taste

Das Einrichtungs Menü wird auf dem Display angezeigt.



# Anschlüsse

## ■ Inhalt





Installation des Geräts	12
Horizontale Aufstellung	12
Vertikale Aufstellung	13
Vor dem Verwenden der Fernbedienung	15
Anschließen der Lautsprecher	17
Anschließen an ein Gerät mit analogen Audioausgangsanschlüssen	19
Anschließen an ein Gerät mit digitalen Audioausgangsanschlüssen	20
Anschließen an einen PC oder Mac	21
Anschluss des Netzkabels	22

### HINWEIS

- Stecken Sie das Netzkabel erst dann an, wenn alle Geräte angeschlossen wurden.
- Bündeln Sie Netzkabel und Anschlusskabel nicht zusammen. Dadurch können Brummen oder Störungen entstehen.

## ■ Anschlusskabel

Legen Sie sich die für die anzuschließenden Geräte erforderlichen Kabel bereit.

Lautsprecherkabel	
Audiokabel	
Glasfaserkabel	
Koaxialdigitalkabel	
USB-Kabel	



## Installation des Geräts

Dieses Gerät kann in zweierlei Ausrichtung aufgestellt werden - horizontal oder vertikal. Sie können selbst bestimmen, wie Sie das Gerät aufstellen - so wie es dem Aufstellungsort und Ihren Wünschen entspricht.

### Horizontale Aufstellung

Die FüÙe sind ursprünglich für eine horizontale Aufstellung am Gerät angebracht.

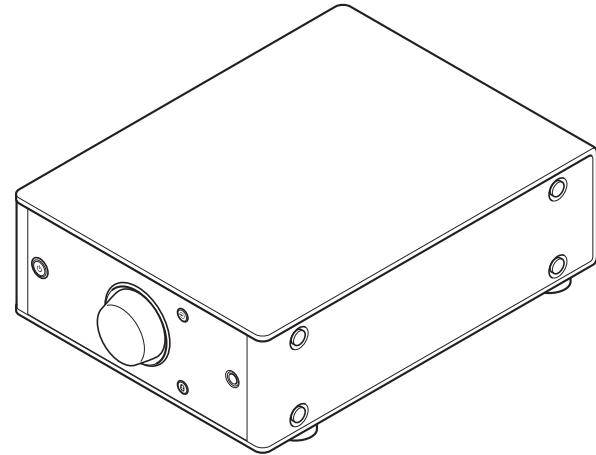

## Vertikale Aufstellung

Diese Ausrichtung eignet sich für die Aufstellung bei wenig Platz, etwa neben einem Laptop-Computer.

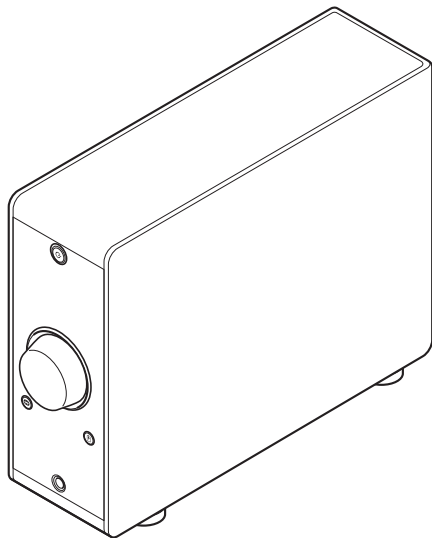

### 1 Entfernen Sie die Füße.

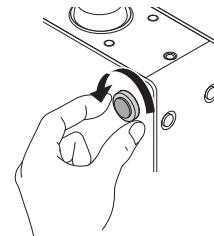

- Drehen Sie jeden der 4 Füße zum Abnehmen entgegen dem Uhrzeigersinn.

### 2 Setzen Sie die mitgelieferten Kappen (Silber) in die Löcher ein, von denen die Füße entfernt wurden.

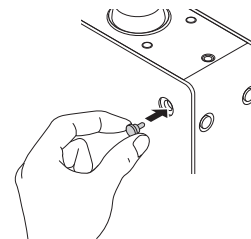

### 3 Entfernen Sie die Kappe (Schwarz).

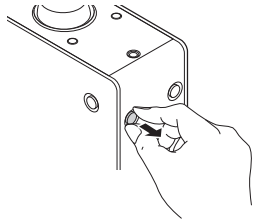

#### HINWEIS

Seien Sie beim Entfernen der Kappen vorsichtig, um sich nicht Ihre Fingernägel zu beschädigen. Entfernen Sie die Kappen bei Bedarf mit einem Werkzeug mit dünner Spitze. Gehen Sie jedoch bei der Verwendung von Werkzeugen vorsichtig vor, um das Gerät nicht zu beschädigen.

### 4 Drehen Sie die entfernten FüÙe im Uhrzeigersinn, um sie zu befestigen.

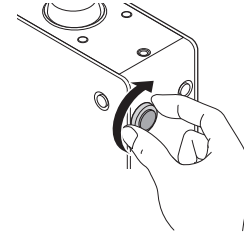

#### HINWEIS

Stellen Sie die Höhe der FüÙe nach dem Anbringen so ein, dass das Gerät stabil steht.

## Vor dem Verwenden der Fernbedienung

Die Fernbedienung verfügt über eine eingebaute Lithiumbatterie. Ziehen Sie vor der Verwendung die Isolationsfolie ab.

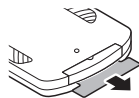

### ■ Auswechseln der Batterie

1. Führen Sie einen spitzen Gegenstand in das Loch im Batteriefach ein, und ziehen Sie das Batteriefach heraus.

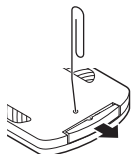

2. Setzen Sie die Lithiumbatterie wie angegeben richtig in das Batteriefach ein.
3. Setzen Sie das Batteriefach wieder in der ursprünglichen Position ein.

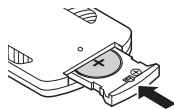

### HINWEIS

- Beachten Sie beim Einsetzen der Lithiumbatterien die richtige Polung, die mit den Symbolen  $\oplus$  und  $\ominus$  im Batteriefach angegeben ist.
- Wenn Flüssigkeit aus der Batterie austritt, muss diese sofort ausgetauscht und entsorgt werden. Falls die Flüssigkeit in Kontakt mit Haut oder Kleidung gelangt, besteht Verätzungsgefahr; seien Sie deshalb äußerst vorsichtig. Wenn Sie versehentlich in Kontakt mit der Flüssigkeit gelangen, waschen Sie die betroffene Stelle mit Leitungswasser ab und ziehen Sie einen Arzt hinzu.
- Nehmen Sie die Batterie aus der Fernbedienung, wenn diese längere Zeit nicht benutzt wird.



## Reichweite der Fernbedienung

Richten Sie die Fernbedienung bei der Bedienung auf den Fernbedienungssensor.

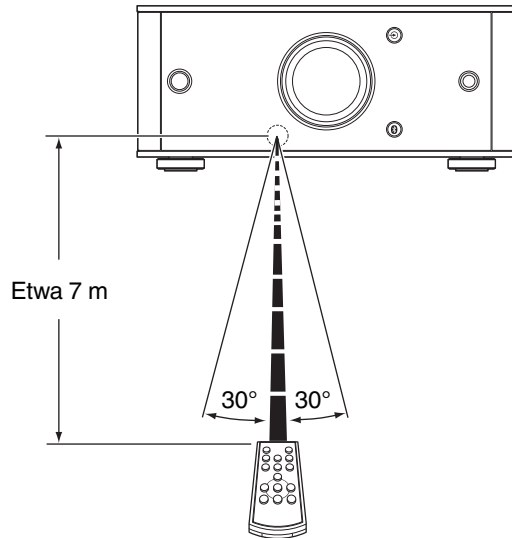

[Horizontale Aufstellung]

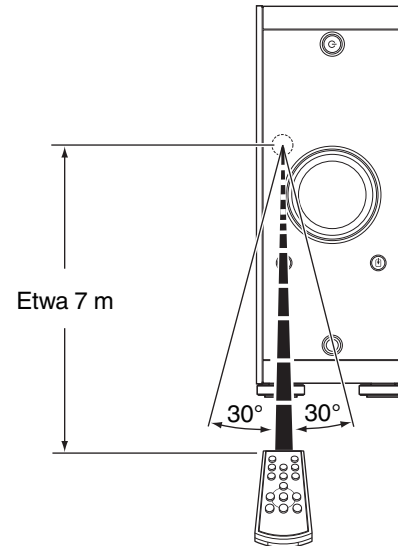

[Vertikale Aufstellung]



# Anschließen der Lautsprecher

## HINWEIS

- Trennen Sie die Stromversorgung des Geräts, bevor Sie die Lautsprecher anschließen. Schalten Sie auch den Subwoofer aus.
- Schließen Sie die Lautsprecherkabel so an, dass sie an den Anschlussbuchsen nicht überstehen. Die Schutzschaltung kann u. U. aktiviert werden, wenn die Adern die Schalttafel berühren oder wenn die Plus- und Minuspole einander berühren. ("Anschließen der Lautsprecherkabel" (☞ S. 17))
- Berühren Sie die Anschlussbuchsen der Lautsprecher nicht, wenn das Gerät an das Stromnetz angeschlossen ist. Dies kann zu einem Stromschlag führen.
- Verwenden Sie Lautsprecher mit einer Impedanz von 4 bis 16  $\Omega$ /Ohm.

## ■ Anschließen der Lautsprecherkabel

Achten Sie beim Anschließen der Lautsprecher an dieses Gerät darauf, dass die Kennzeichnung von linken (L) und rechten (R) Kanal sowie die Polarität übereinstimmen.

- 1 Isolieren Sie ca. 10 mm des Lautsprecherkabelendes ab, verzwirbeln Sie das Ende der Ader fest, oder versehen Sie es mit einem Kabelschuh.**



- 2 Drehen Sie den Lautsprecheranschluss gegen den Uhrzeigersinn, um ihn zu lösen.**



- 3 Führen Sie Ader des Lautsprecherkabels bis zum zum Beginn der Isolierung in den Lautsprecheranschluss ein.**

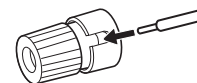

- 4 Drehen Sie den Lautsprecheranschluss im Uhrzeigersinn, um ihn festzuziehen.**

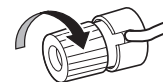

## Lautsprecheranschluss

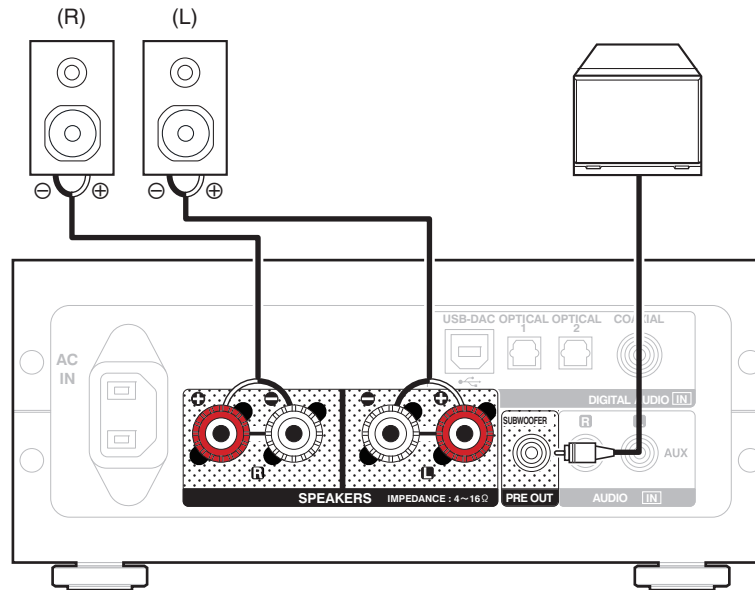

# Anschließen an ein Gerät mit analogen Audioausgangsanschlüssen

Dieses Gerät kann an ein analoges Gerät wie einen CD-Player angeschlossen werden.

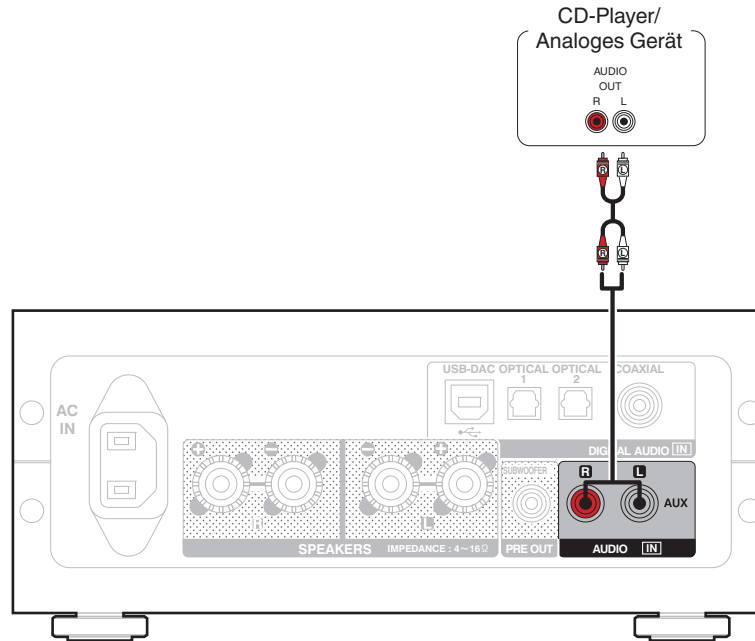

# Anschließen an ein Gerät mit digitalen Audioausgangsanschlüssen

Verwenden Sie diese Anschlussweise, um digitale Audiosignale in dieses Gerät einzugeben und die Signale für die Wiedergabe mithilfe des D/A-Wandlers dieses Geräts zu konvertieren. (☞ S. 27)

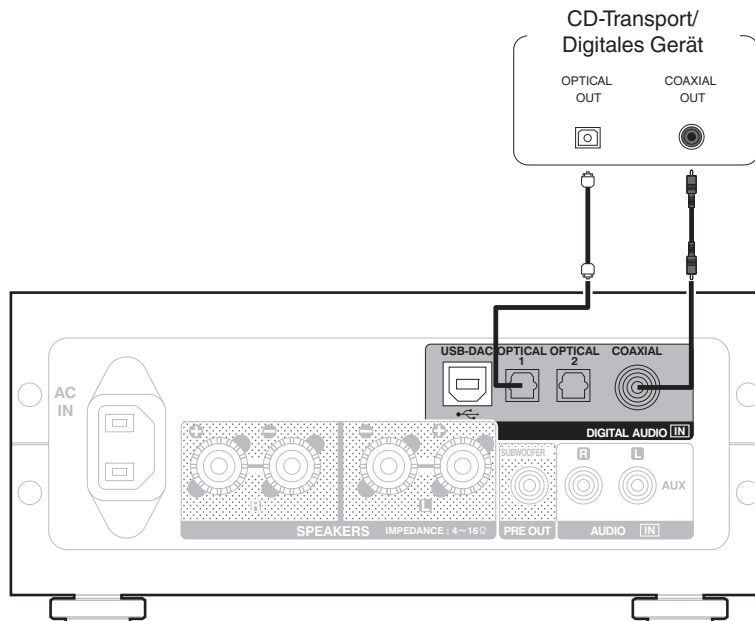

## HINWEIS

- In dieses Gerät können lineare PCM-Signale mit einer Abtastfrequenz von 32 kHz, 44,1 kHz, 48 kHz, 64 kHz, 88,2 kHz, 96 kHz, 176,4 kHz oder 192 kHz eingegeben werden.
- Geben Sie keine Nicht-PCM-Signale wie DTS und AAC in das Gerät ein. Dies verursacht Rauschen und kann die Lautsprecher beschädigen.



## Anschließen an einen PC oder Mac

Wenn Sie einen Computer mit einem handelsüblichen USB-Kabel (im Lieferumfang enthalten) über den USB-DAC-Anschluss auf der Rückseite des Geräts anschließen, kann dieses Gerät als D/A-Wandler verwendet werden. (☞ S. 27)

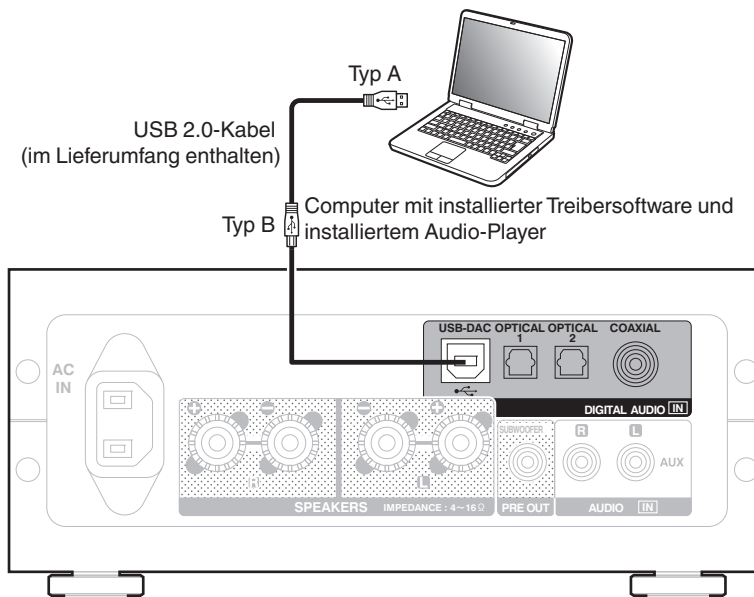

- Vor dem Anschließen des Geräts per USB an Ihren Computer müssen Sie die Treibersoftware auf dem Computer installieren. (☞ S. 27)
- Die Treibersoftware können Sie von der PMA-50-Seite der Denon-Website herunterladen.

### HINWEIS

Verwenden Sie für den Anschluss an den Computer ein Kabel von maximal 3 m Länge.



## Anschluss des Netzkabels

Nehmen Sie zuerst alle anderen Anschlüsse vor, bevor Sie das Netzkabel anschließen.

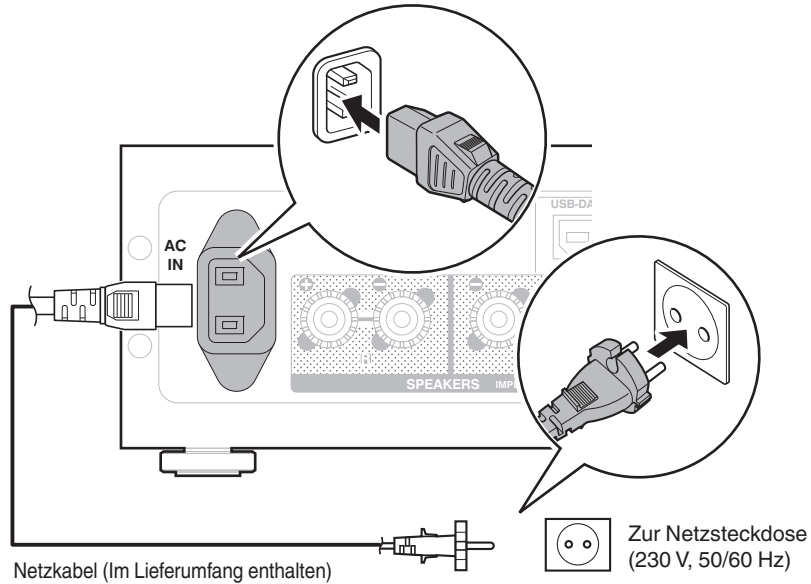

## ■ Inhalt

### Grundfunktionen

Stromversorgung einschalten	24
Auswählen der Eingangsquelle	25
Einstellung der Hauptlautstärke	26
Einstellen der Display-Helligkeit	26

### Wiedergabe eines Geräts



Wiedergabe von Musik auf einem Computer (USB-DAC)	27
Hören von Musik über einen Digitalanschluss (COAXIAL/OPTICAL-1/ OPTICAL-2)	35
Hören von Musik über einen Analoganschluss (AUX)	36
Hören von Musik auf einem Bluetooth-Gerät	37

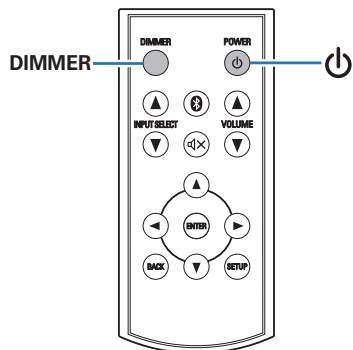
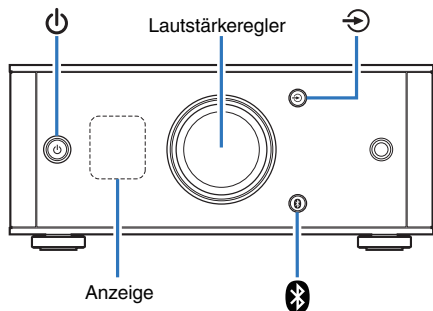

# Grundfunktionen



## Stromversorgung einschalten

- 1 Drücken Sie auf , um das Gerät einzuschalten.  
Schaltet das Display ein.
- Das Gerät in den Standby-Modus schalten
- 1 Drücken Sie .  
Das Display wird nicht angezeigt.



Für diesen Vorgang können Sie auch  an der Fernbedienung drücken.

### HINWEIS

Wenn sich das Gerät im Standby-Modus befindet, fließt trotzdem in einigen Schaltkreisen Strom. Trennen Sie daher das Netzkabel von der Netzsteckdose, bevor Sie das Haus für längere Zeit verlassen, z. B. wenn Sie verreisen.





## Auswählen der Eingangsquelle

### ■ Auswahl von USB-DAC, DIGITAL IN oder ANALOG IN

#### 1 Drücken Sie , um die Eingangsquelle für die Wiedergabe auszuwählen.

Das folgende Symbol erscheint auf der Anzeige.



**USB-DAC:**

Ermöglicht die Wiedergabe von Audio auf dem Computer.



**COAXIAL:**

Wiedergabe des Geräts, das an den COAXIAL-Anschluss angeschlossen ist.



**OPTICAL 1:**

Wiedergabe des Geräts, das an den OPTICAL 1-Anschluss angeschlossen ist.



**OPTICAL 2:**

Wiedergabe des Geräts, das an den OPTICAL 2-Anschluss angeschlossen ist.



**AUX:**

Wiedergabe des Geräts, das an den AUX-Anschluss angeschlossen ist.



Für diesen Vorgang können Sie auch INPUT SELECT   an der Fernbedienung drücken.

### ■ Auswahl von Bluetooth

#### 1 Drücken Sie .

Das folgende Symbol erscheint auf der Anzeige.



**Bluetooth:**

Ermöglicht das Anschließen und Wiedergeben eines Bluetooth-Geräts.



Für diesen Vorgang können Sie auch  an der Fernbedienung drücken.



## Einstellung der Hauptlautstärke

### 1 Drehen Sie den Lautstärkereglern, um die Lautstärke anzupassen.

Der Lautstärkepegel erscheint auf der Anzeige.



- Für diesen Vorgang können Sie auch VOLUME ▲▼ an der Fernbedienung drücken.
- Der Lautstärkepegel kann auf --- dB (Minimum) und zwischen -90 dB und 0 dB eingestellt werden.

### ■ Vorübergehendes Ausschalten des Tons (Stummschaltung)

#### 1 Sie können ebenfalls an der Fernbedienung drücken.

Auf dem Display wird MUTING angezeigt.

- Drücken Sie  erneut, um die Stummschaltung aufzuheben.

## Einstellen der Display-Helligkeit

Die Displayhelligkeit kann in drei Stufen angepasst werden.

### 1 Drücken Sie auf DIMMER.



# Wiedergabe eines Geräts

Schließen Sie vorab das zu verwendende Abspielgerät an.  
("Anschlüsse" (🔗 S. 11))

## Wiedergabe von Musik auf einem Computer (USB-DAC)

Bei der Eingabe von Musikdateien in dieses Gerät von einem per USB angeschlossenen Computer erzielen Sie dank des in das Gerät integrierten D/A-Wandlers einen herausragenden Audioklang.

- Vor dem Anschließen des Geräts per USB an Ihren Computer müssen Sie die Treibersoftware auf dem Computer installieren.
- Unter Mac OS brauchen keine Treiber installiert zu werden.
- Für die Wiedergabe der Dateien auf dem Computer können Sie zudem jede beliebige Player-Software verwenden.

### ■ Computer (empfohlenes System)

#### Betriebssystem

- Windows® Vista, Windows 7 oder Windows 8/8.1
- Mac OS X 10.6.3 oder höher

#### USB

- USB 2.0: USB High Speed/USB Audio Class V. 2.0

#### HINWEIS

Der Betrieb dieses Geräts mit den von uns empfohlenen Systemen wurde geprüft, wir können jedoch nicht den Betrieb mit allen Systemen garantieren.

- **DSD ist eine eingetragene Marke.**
- **Microsoft, Windows Vista, Windows 7 und Windows 8 sind entweder eingetragene Marken oder Marken von Microsoft Corporation in den Vereinigten Staaten und/oder anderen Ländern.**
- **Apple, Macintosh und Mac OS sind Marken von Apple Inc., eingetragen in den USA und anderen Ländern.**

Windows Installieren des speziellen Treibers (🔗 S. 28)

Mac OS Einstellungen der Audiogeräte (🔗 S. 33)



## ■ Installieren des speziellen Treibers (nur Windows)

### □ Installieren der Treibersoftware

#### 1 Trennen Sie das USB-Kabel zwischen dem PC und dem Gerät.

- Die Treibersoftware kann nicht ordnungsgemäß installiert werden, wenn der PC und das Gerät per USB-Kabel verbunden sind.
- Wenn das Gerät und der Computer per USB-Kabel verbunden sind, und der Computer vor der Installation eingeschaltet wurde, trennen Sie das Kabel, und starten Sie den Computer neu.

#### 2 Laden Sie den Treiber aus dem Abschnitt "Download" von der PMA-50-Seite auf der Denon-Website herunter.

#### 3 Entpacken Sie die heruntergeladene Datei, wählen Sie entsprechend Ihrer Windows-Version die exe-Datei für 32 Bit oder 64 Bit aus, und doppelklicken Sie darauf.

#### 4 Installieren Sie den Treiber.

- ① Wählen Sie die gewünschte Sprache für die Installation aus.
- ② Klicken Sie auf "OK".



- ③ Der Installationsassistent wird angezeigt. Klicken Sie auf "Next".

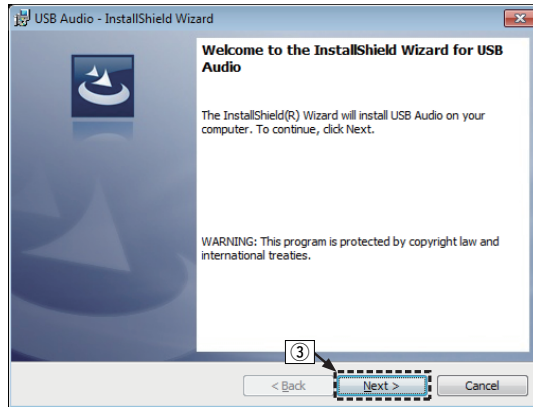

- ④ Lesen Sie sich die Lizenzvereinbarung für die Software durch, und klicken Sie auf "I accept the terms in the license agreement".
- ⑤ Klicken Sie auf "Next".



- ⑥ Klicken Sie im folgenden Dialogfeld auf "Install".
- Die Installation beginnt. Führen Sie keine Operationen auf dem PC aus, bis die Installation abgeschlossen ist.

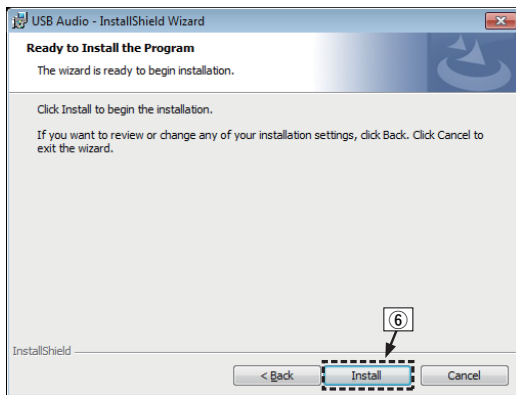

- ⑦ Wählen Sie im Windows-Sicherheitsdialogfeld "Software von DandM Holdings Inc. immer vertrauen" aus.
- ⑧ Klicken Sie auf "Installieren".



- ⑨ Wenn die Installation abgeschlossen ist, klicken Sie auf "Finish".

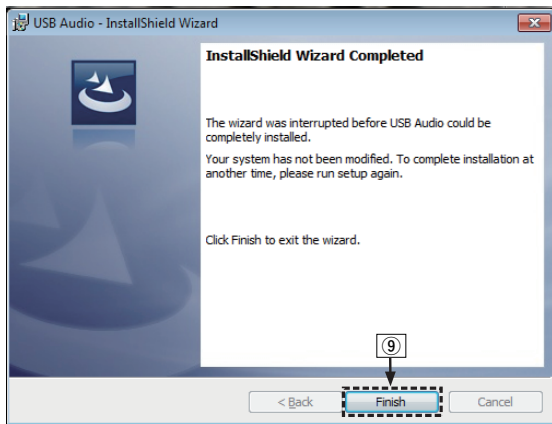

## 5 Verbinden Sie das ausgeschaltete Gerät und den PC mit einem USB-Kabel (im Lieferumfang enthalten).

- Weitere Informationen zum Anschließen finden Sie im Abschnitt "Anschließen an einen PC oder Mac" (☞ S. 21).

## 6 Drücken Sie auf POWER ⏻.

- Wenn das Gerät eingeschaltet wird, erkennt der PC automatisch das Gerät und stellt eine Verbindung her.

## 7 Drücken Sie die Auswahlstaste für die Eingangsquelle (USB-DAC) und schalten Sie die Eingangsquelle auf "USB-DAC".

## 8 Überprüfen des installierten Treibers.

- ① Klicken Sie auf dem PC auf "Start" und anschließend auf "Systemsteuerung".
  - Die Liste der Systemsteuerung wird geöffnet.
- ② Klicken Sie auf das Symbol "Sound".
  - Das Fenster "Sound" wird geöffnet.
- ③ Überprüfen Sie, dass auf der Registerkarte "Wiedergabe" unter "Digital-Audio-Schnittstelle" als "Standardgerät" festgelegt ist.
  - Wenn ein anderes Gerät als Standardgerät festgelegt ist, klicken Sie auf Denon USB Audio und anschließend auf "Als Standard".



## 9 Überprüfen der Audioausgabe.

Gibt ein Testsignal vom PC aus und überprüft die Audioausgabe der USB-DAC-Funktion.

- ① Wählen Sie "Digital-Audio-Schnittstelle" aus, und klicken Sie auf "Eigenschaften".
  - Das Fenster "Digital Audio Interface Properties" wird angezeigt.



- ② Klicken Sie auf die Registerkarte "Erweitert".
- ③ Wählen Sie die Abtastrate und die Bitrate für den D/A-Wandler aus.
  - Die Auswahl von "2 Kanal, 24 Bit, 192000 Hz (Studioqualität)" wird empfohlen.
- ④ Klicken Sie auf "Übernehmen".
- ⑤ Klicken Sie auf "Testen".
  - Überprüfen Sie, ob Audio von diesem Gerät über den PC ausgegeben wird.

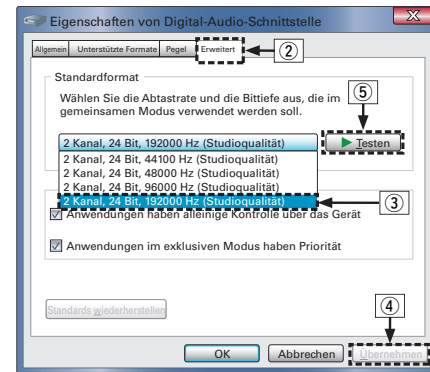

### HINWEIS

- Der zugehörige Treiber muss auf dem PC installiert werden, bevor das Gerät mit diesem verbunden wird. Der Betrieb kann nicht ordnungsgemäß erfolgen, wenn das Gerät vor der Installation des zugehörigen Treibers mit dem PC verbunden wird.
- In Verbindung mit einigen Hardware- und Softwarekonfigurationen kann das Gerät möglicherweise gar nicht betrieben werden.





## ■ Einstellungen der Audiogeräte (nur Mac OS X)

- ① Bewegen Sie den Cursor auf "Gehe zu" auf dem Computerbildschirm und klicken Sie dann auf "Dienstprogramme".
  - Die Liste der Dienstprogramme wird angezeigt.
- ② Doppelklicken Sie auf "Audio-MIDI-Setup".
  - Das Fenster "Audiogeräte" wird angezeigt.
- ③ Überprüfen Sie, dass "Dieses Gerät für die Tonausgabe verwenden" unter "PMA-50" ausgewählt ist.
  - Wenn ein anderes Gerät ausgewählt ist, wählen Sie "PMA-50" und führen Sie einen "Sekundär-Klick" darauf aus, und wählen Sie dann "Dieses Gerät für die Tonausgabe verwenden".

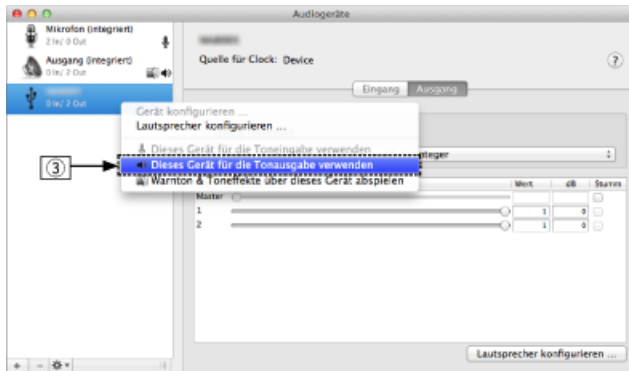

- ④ Wählen Sie das Format "PMA-50".
  - Es wird normalerweise empfohlen, das Format auf "192000.0 Hz" und "2 Kan. - 24-Bit Integer" einzustellen.

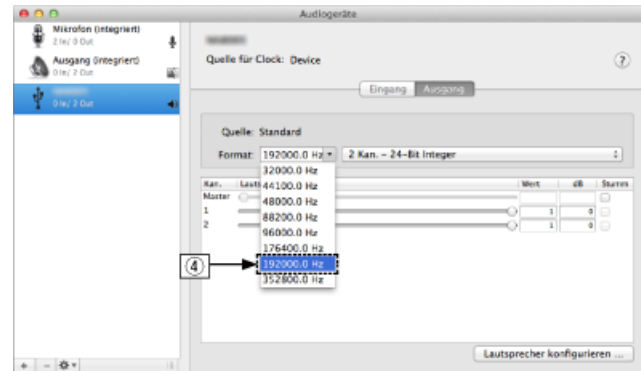

- ⑤ Klicken Sie auf "Audio-MIDI-Setup beenden".

## ■ Wiedergabe

Installieren Sie zuvor die gewünschte Player-Software auf dem Computer.

Verwenden Sie den USB-DAC-Anschluss auf der Rückseite des Geräts für die Verbindung mit einem Computer. (🔗 S. 21)

### 1 Drücken Sie , um "USB-DAC" als Eingangsquelle auszuwählen.

Starten Sie die Wiedergabe mit der Player-Software auf dem Computer.

Das eingegebene digitale Audiosignal wird wie folgt im Display angezeigt.



Für diesen Vorgang können Sie auch INPUT SELECT  an der Fernbedienung drücken.



(xxxx gibt die Abtastfrequenz wieder.)

- Wenn die Abtastfrequenz nicht erkannt werden kann, wird "Unlocked" angezeigt.
- "Unsupported" wird angezeigt, wenn Audiosignale, die von diesem Gerät nicht unterstützt werden, eingegeben werden.

## ■ Wiedergabefähige Dateien

Siehe "D/A-Wandler" (🔗 S. 59).

### HINWEIS

- Führen Sie Vorgänge wie Wiedergabe und Pause auf dem Computer aus. Mit den Tasten an diesem Gerät oder auf der Fernbedienung sind derzeit keine Funktionen verbunden.
- Sie können außerdem die Lautstärke und Equalizer-Einstellungen auf dem Computer ändern. Hören Sie Musik in der gewünschten Lautstärke.
- Wenn das Gerät als D/A-Wandler fungiert, erfolgt keine Klangwiedergabe über die Lautsprecher des Computers.
- Wenn die Verbindung mit dem Computer getrennt wird, während die Musikwiedergabesoftware auf dem Computer ausgeführt wird, friert die Wiedergabesoftware möglicherweise ein. Beenden Sie immer die Wiedergabesoftware, bevor Sie die Verbindung mit dem Computer trennen.
- Wenn es auf dem Computer zu einem Fehler kommt, trennen Sie das USB-Kabel und starten Sie den Computer neu.
- Die Abtastfrequenz der Musikwiedergabesoftware und die auf dem Gerät angezeigte Abtastfrequenz stimmen möglicherweise nicht überein.
- Verwenden Sie für den Anschluss an den Computer ein Kabel von maximal 3 m Länge.



## Hören von Musik über einen Digitalanschluss (COAXIAL/OPTICAL-1/OPTICAL-2)

### 1 Drücken Sie , um "COAXIAL", "OPTICAL-1" oder "OPTICAL-2" als Eingangsquelle auszuwählen.

Das eingegebene digitale Audiosignal wird wie folgt im Display angezeigt.



Für diesen Vorgang können Sie auch INPUT SELECT  an der Fernbedienung drücken.



(xxxx gibt die Abtastfrequenz wieder.)

- Wenn die Abtastfrequenz nicht erkannt werden kann, wird "Unlocked" angezeigt.
- "Unsupported" wird angezeigt, wenn Audiosignale, die von diesem Gerät nicht unterstützt werden, eingegeben werden.

### ■ Wiedergabefähige Dateien

Siehe "D/A-Wandler" ( S. 59).

#### HINWEIS

- Geben Sie keine Nicht-PCM-Signale wie Dolby Digital und DTS auf dem Gerät wieder. Dies verursacht Rauschen und kann die Lautsprecher beschädigen.
- Wenn sich die Abtastfrequenz während einer CS-Sendung beispielsweise von Modus A zu Modus B ändert, kann es zu einer Tonunterbrechung von 1 bis 2 Sekunden kommen.



## Hören von Musik über einen Analoganschluss (AUX)

- 1** Drücken Sie , um "AUX" als Eingangsquelle auszuwählen.
- 2** Geben Sie Musik auf dem angeschlossenen Gerät wieder.  
Die Lautsprecher geben Musik vom angeschlossenen Gerät aus.



## Hören von Musik auf einem Bluetooth-Gerät

Sie können auch drahtlos Musik hören, indem Sie das Gerät über Bluetooth mit einem Bluetooth-Gerät verbinden.

### ■ Kopplung

Die Kopplung (Registrierung) ist ein zum Verbinden des Geräts über Bluetooth mit einem Bluetooth-Gerät erforderlicher Vorgang. Nach der Kopplung authentifizieren die Geräte einander und können sich fehlerfrei miteinander verbinden.

Wenn Sie die Bluetooth-Verbindung erstmals benutzen, müssen Sie das Gerät und das Bluetooth-Gerät, mit dem Sie die Verbindung herstellen wollen, koppeln. Dieses Gerät kann Kopplungsinformationen für bis zu 8 Geräte speichern.

#### HINWEIS

Sie können nicht von mehreren Bluetooth-Geräten gleichzeitig Musik ausgeben.

### ■ Herstellen einer Bluetooth-Verbindung

Es gibt drei Typen von Bluetooth-Verbindungsverfahren. Nutzen Sie den für Ihre Umgebung am besten geeigneten Typ.

Fall 1 Erstmalsiges Koppeln mit diesem Gerät (☞ S. 38)

Fall 2 Verbinden eines Bluetooth-Geräts, mit dem bereits eine Kopplung durchgeführt wurde (☞ S. 41)

Fall 3 Verbinden eines Bluetooth-Geräts mit der NFC-Funktion mittels NFC (☞ S. 42)



## ■ Fall 1: Erstmaliges Koppeln mit diesem Gerät

### 1 Drücken Sie auf , um das Gerät einzuschalten.

Texteinblendungen anzeigen.

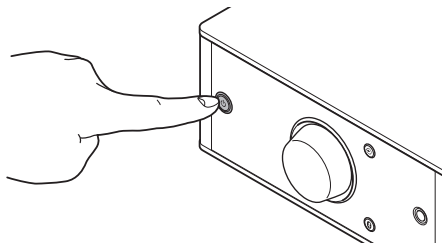

### 2 Aktivieren Sie die Bluetooth-Funktion des Bluetooth-Geräts.

- Weitere Informationen finden Sie in der Bedienungsanleitung des Bluetooth-Geräts.



### 3 Drücken Sie für mindestens 3 Sekunden.

Auf dem Display wird "Pairing" angezeigt und das Gerät wechselt in den Kopplungsmodus.

- Wenn Sie nach dem Kauf das erste Mal  drücken, ruft das Gerät automatisch den Kopplungsmodus auf.

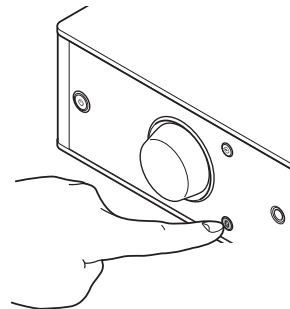

#### 4 Wählen Sie "Denon PMA-50" aus der auf dem Bildschirm des Bluetooth-Geräts angezeigten Geräteliste aus.

Wenn der Kopplungsvorgang abgeschlossen und das Gerät über Bluetooth verbunden ist, erscheint der Gerätenamen auf dem Display dieses Geräts.

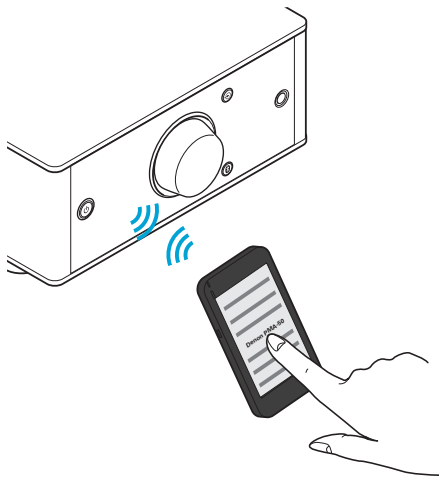

- Wenn "Denon PMA-50" nicht auf dem Bildschirm des Bluetooth-Geräts angezeigt wird, suchen Sie auf dem Bluetooth-Gerät nach Geräten.
- Wenn Sie auf dem Bildschirm des Bluetooth-Geräts aufgefordert werden, ein Passwort einzugeben, geben Sie "0000" ein.
- Englische Buchstaben, Zahlen und bestimmte Symbole werden angezeigt. Nicht kompatible Zeichen werden als "." (Punkt).



## 5 Geben Sie Musik auf dem Bluetooth-Gerät wieder.

Die Lautsprecher geben Musik aus, die das Bluetooth-Gerät wiedergibt.



- Stellen Sie die passende Lautstärke ein.
- Wenn die Kopplung fehlschlägt, versuchen Sie es erneut ab Schritt 3.
- Um eine Kopplung für ein anderes Bluetooth-Gerät vorzunehmen, wiederholen Sie für jedes zu koppelnde Gerät die Schritte 2 bis 5.
- Wenn kein Bluetooth-Gerät verbunden ist, wird "No Connection" auf dem Display angezeigt.

### HINWEIS

- Der Kopplungsvorgang des Geräts dauert etwa 5 Minuten. Wenn der Kopplungsvorgang des Geräts vor dem Abschluss der Kopplung abgebrochen wird, versuchen Sie es erneut ab Schritt 3.
- Dieses Gerät kann keine Kopplung mit einem Bluetooth-Gerät durchführen, deren Passwort nicht "0000" lautet.





## ■ Fall 2: Verbinden eines Bluetooth-Geräts, mit dem bereits eine Kopplung durchgeführt wurde

### 1 Aktivieren Sie die Bluetooth-Funktion des Bluetooth-Geräts.

- Weitere Informationen finden Sie in der Bedienungsanleitung des Bluetooth-Geräts.



### 2 Wählen Sie "Denon PMA-50" aus der auf dem Bildschirm des Bluetooth-Geräts angezeigten Geräteliste aus.

Das Gerät wird automatisch eingeschaltet, und es versucht, die Bluetooth-Verbindung herzustellen. Wenn das Gerät über Bluetooth verbunden ist, erscheint der Geräte name auf dem Display dieses Geräts.

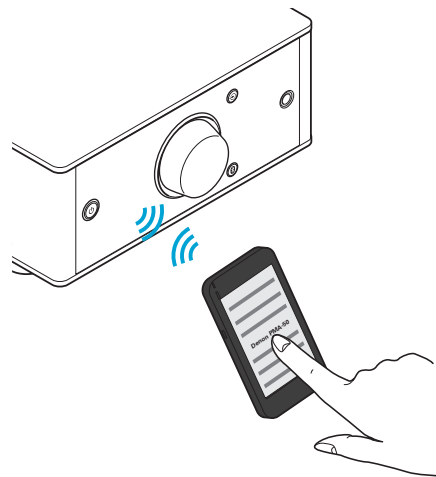

### 3 Geben Sie Musik auf dem Bluetooth-Gerät wieder.

Die Lautsprecher geben Musik vom Bluetooth-Gerät aus.

## ■ Fall 3: Verbinden eines Bluetooth-Geräts mit der NFC-Funktion mittels NFC

Sie können das Gerät einfach mit einem Bluetooth-Gerät berühren, um das Gerät einzuschalten und die Kopplung durchzuführen oder eine Verbindung zwischen diesem Gerät und dem Bluetooth-Gerät herzustellen.

### 1 Aktivieren Sie die NFC-Funktion des Bluetooth-Geräts.

- Weitere Informationen finden Sie in der Bedienungsanleitung des Bluetooth-Geräts.

### 2 Berühren Sie **N** an diesem Gerät mit dem NFC-Antennenteil des Bluetooth-Geräts.

Das Gerät wird eingeschaltet, und es versucht, die Bluetooth-Verbindung herzustellen.

Wenn das Gerät über Bluetooth verbunden ist, erscheint der Gerätename auf dem Display dieses Geräts.

- Schließen Sie den Vorgang wie durch das Bluetooth-Gerät angewiesen ab.

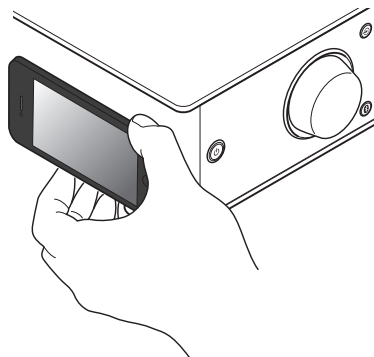

### 3 Geben Sie Musik auf dem Bluetooth-Gerät wieder.

Das Gerät gibt Musik vom Bluetooth-Gerät aus.



- Wenn Sie die N-Markierung (**N**) dieses Geräts mit dem Bluetooth-Gerät berühren, das Musik wiedergibt, gibt das Gerät diese Musik wieder.
- Berühren Sie die N-Markierung (**N**) während der Bluetooth-Verbindung erneut, um die Verbindung zu trennen.
- Wenn Sie die N-Markierung (**N**) während der Bluetooth-Verbindung mit einem anderen Bluetooth-Gerät berühren, beendet das Gerät die Wiedergabe des derzeit verbundenen Bluetooth-Geräts und stellt eine Verbindung zu dem neu berührten Bluetooth-Gerät her.

#### HINWEIS

- Heben Sie die Sperrfunktion des Bluetooth-Geräts auf, bevor Sie eine NFC-Verbindung herstellen.
- Berühren Sie dieses Gerät nur sanft mit dem Bluetooth-Gerät.



## ■ Gleichzeitiges Verbinden mehrerer Bluetooth-Geräte (Mehrpunktfunktion)

Dieses Gerät kann zwar Musik von nur einem verbundenen Bluetooth-Gerät auf einmal ausgeben, doch es können bis zu 3 Bluetooth-Geräte gleichzeitig verbunden sein. ("Hören von Musik auf einem Bluetooth-Gerät" (☞ S. 37))

Wenn häufig genutzte Geräte verbunden sind, kann so bequem zwischen den Wiedergabegeräten umgeschaltet werden, da sie nicht erneut verbunden werden müssen.

Führen Sie für die Geräte, die Sie verbinden möchten, zunächst eine Kopplung durch.

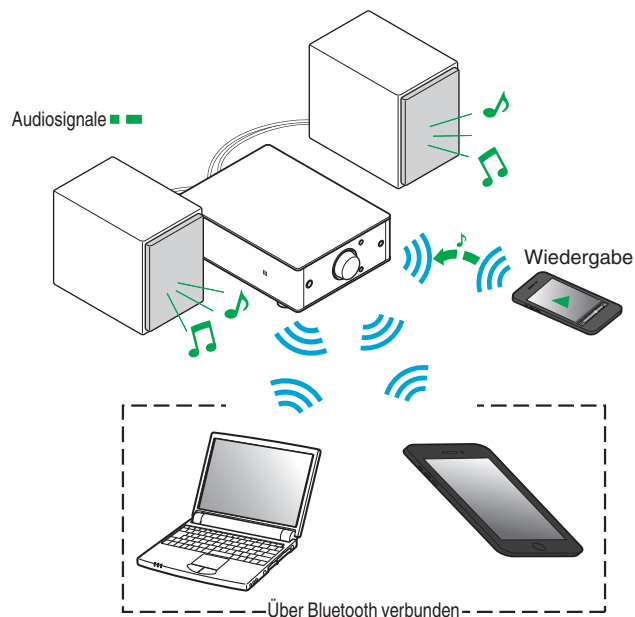

## ■ Umschalten des Wiedergabegeräts

- 1 Halten Sie das derzeit wiedergegebene Gerät an.**
- 2 Geben Sie das Gerät wieder, von dem Musik ausgegeben werden soll.**



Schalten Sie das Gerät auf Standby, bevor Sie die Bluetooth-Funktion des Bluetooth-Geräts deaktivieren.



## Menüübersicht

Hinweise zur Menübedienung finden Sie auf der nächsten Seite.

Das Gerät verfügt über empfohlene Voreinstellungen. Sie können das Gerät entsprechend Ihren Vorlieben und Ihrem System anpassen.

Einstellungspunkte	Beschreibung	Seite
<b>Source Direct</b>	Stellt die Klangreglung ein.	<a href="#">47</a>
<b>Bass</b>	Anpassen des Bassklangs.	<a href="#">47</a>
<b>Treble</b>	Anpassen des Höhenklangs.	<a href="#">47</a>
<b>Balance</b>	Passt die Links-Rechts-Balance an.	<a href="#">47</a>
<b>H/P AMP Gain</b>	Einstellen der Verstärkung des Kopfhörerverstärkers.	<a href="#">47</a>
<b>Bluetooth</b>	Schaltet die Bluetooth-Funktion ein/aus.	<a href="#">48</a>
<b>Auto Standby</b>	Wenn für 30 Minuten kein Eingangssignal eingeht und keine Bedienung erfolgt, wechselt das Gerät automatisch in den Standby-Modus.	<a href="#">48</a>



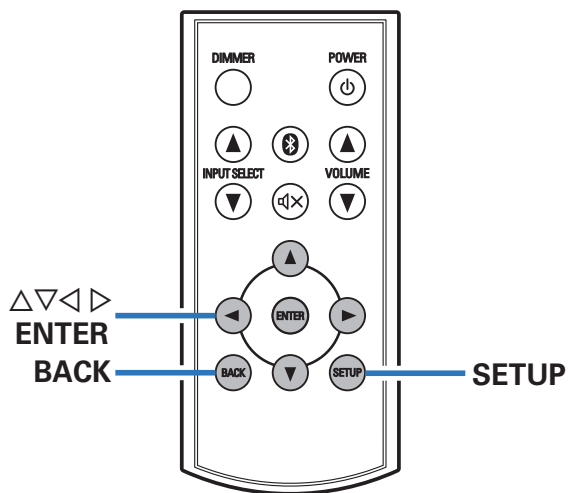

## ■ Menübedienung

- 1 Drücken Sie SETUP.**  
Das Menü wird auf dem Display angezeigt.
- 2 Wählen Sie mit  $\Delta \nabla$  das einzustellende oder zu bedienende Menü aus, und drücken Sie auf ENTER.**
- 3 Verwenden Sie  $\Delta \nabla \triangleleft \triangleright$ , um die gewünschten Einstellungen vorzunehmen.**
- 4 Drücken Sie ENTER, um die Einstellung einzugeben.**
  - Mit BACK oder  $\triangleleft$  kehren Sie zur vorhergehenden Option zurück.
  - Um das Menü zu verlassen, drücken Sie während der Anzeige des Menüs auf SETUP. Die Anzeige kehrt zur normalen Anzeige zurück.



## Source Direct

Hier können Sie einstellen, ob der Klang angepasst werden soll.

<b>Off</b> (Standard):	Einstellen des Klangs.
<b>On:</b>	Der Klang wird nicht angepasst. Die Klanganpassungen (Bass, Treble, Balance) sind deaktiviert.

## Bass

Anpassen des Bassklangs.

-8dB – +8dB (Standard : 0dB)

## Treble

Anpassen des Höhenklangs.

-8dB – +8dB (Standard : 0dB)

## Balance

Verwenden Sie ◀▶, um die Links-Rechts-Balance anzupassen.

## H/P AMP Gain

Einstellen der Verstärkung des Kopfhörerverstärkers. Wählen Sie die Einstellung entsprechend der Impedanz der angeschlossenen Kopfhörer. Es wird empfohlen, auf "Low" einzustellen, wenn die Kopfhörer eine geringe Impedanz haben, und auf "High", wenn sie eine hohe Impedanz haben.

<b>Low</b> (Standard):	Stellen Sie die Verstärkung des Kopfhörerverstärkers auf "Low".
<b>Mid:</b>	Stellen Sie die Verstärkung des Kopfhörerverstärkers auf "Mid".
<b>High:</b>	Stellen Sie die Verstärkung des Kopfhörerverstärkers auf "High".

### HINWEIS

Die Kopfhörerlautstärke ist je nach Einstellung für "H/P AMP Gain" unterschiedlich. Regeln Sie zunächst die Lautstärke herunter oder schalten Sie das Audiosignal stumm, bevor Sie diese Einstellung ändern, während Sie das Audiosignal hören.



## Bluetooth

Durch das Beenden der Bluetooth-Funktion wird eine Störungsquelle beseitigt, die sich auf die Klangqualität auswirken kann, wodurch sich eine höhere Klangqualität ergibt.

---

**On**  
(Standard): Aktiviert die Bluetooth-Funktion.

---

**Off:** Deaktiviert die Bluetooth-Funktion.

---



Wenn Bluetooth auf "Off" gestellt ist, kann die Eingangssquelle nicht zu Bluetooth gewechselt werden.

## Auto Standby

Wenn für 30 Minuten kein Eingangssignal eingeht und keine Bedienung erfolgt, wechselt das Gerät automatisch in den Standby-Modus.

---

**On**  
(Standard): Das Gerät wechselt nach 30 Minuten in den Standby-Modus.

---

**Off:** Das Gerät wechselt nicht automatisch in den Standby-Modus.

---





## ■ Inhalt

### Tipps

Ich möchte das Gerät über ein Bluetooth-Gerät einschalten	50
Ich möchte die Verbindung zu einem anderen Bluetooth-Gerät umschalten	50
Ich möchte ein NFC-fähiges Gerät über NFC verbinden	50
Ich möchte den Klang selbst anpassen	50
Ich möchte einen Klang wiedergeben, der dem Originalton treu bleibt	50

### Fehlersuche

Das Gerät lässt sich nicht einschalten oder schaltet sich ab	52
Es ist kein Ton zu hören	53
Der Ton ist verzerrt oder wird unterbrochen, und es treten Störgeräusche auf	54
Der Ton wird nicht wie gewünscht ausgegeben	54
Dateien auf einem Computer werden nicht wiedergegeben	55
Audio von digitalen Geräten kann nicht wiedergegeben werden (koaxial/optisch)	56
Die Kopplung schlägt fehl	56
Die NFC-Verbindung schlägt fehl	56
Es ist keine Bedienung über die Fernbedienung möglich.	57
Die Bluetooth-Gerätenamen werden nicht richtig angezeigt	57



## Tipps

### Ich möchte das Gerät über ein Bluetooth-Gerät einschalten

- Wenn Sie die Kopplung zwischen diesem Gerät und einem Bluetooth-Gerät vorgenommen haben, können Sie das Gerät mithilfe des Bluetooth-Geräts einschalten. Wählen Sie "PMA-50" aus der Liste von Bluetooth-Geräten, um dieses Gerät einzuschalten.

### Ich möchte die Verbindung zu einem anderen Bluetooth-Gerät umschalten

- Dieses Gerät kann zwar Musik von nur einem verbundenen Bluetooth-Gerät auf einmal ausgeben, doch es können bis zu 3 Bluetooth-Geräte gleichzeitig verbunden sein. Um die Verbindung bequem umschalten zu können, sollten häufig genutzte Bluetooth-Geräte stets verbunden bleiben. Wenn mehrere Bluetooth-Geräte verbunden sind und Sie zu einem anderen Bluetooth-Gerät umschalten wollen, halten Sie die Wiedergabe am derzeit wiedergegebenen Gerät an und geben Sie das Bluetooth-Gerät wieder, von dem Sie Musik ausgeben wollen. (🔍 S. 44)

### Ich möchte ein NFC-fähiges Gerät über NFC verbinden

- Aktivieren Sie die NFC-Funktion an einem NFC-fähigen Gerät und berühren Sie die N-Markierung (N) des Geräts mit dem NFC-Gerät. (🔍 S. 42)

### Ich möchte den Klang selbst anpassen

- Passen Sie die Optionen "Bass", "Treble" und "Balance" im Einrichtungsmenü auf die gewünschten Pegel an.

### Ich möchte einen Klang wiedergeben, der dem Originalton treu bleibt

- Stellen Sie "Source Direct" im Einrichtungsmenü auf "On".



## Fehlersuche

1. **Wurden die Anschlüsse richtig vorgenommen?**
2. **Wird das Gerät so verwendet wie in der Bedienungsanleitung beschrieben?**
3. **Funktionieren die anderen Komponenten ordnungsgemäß?**

Sollte dieses Gerät nicht einwandfrei funktionieren, überprüfen Sie bitte in diesem Abschnitt die entsprechenden Symptome.

Wenn die Symptome nicht mit den hier beschriebenen übereinstimmen, wenden Sie sich an Ihren Händler, da es sich um eine Störung dieses Geräts handeln könnte. Trennen Sie das Gerät in diesem Fall sofort von der Steckdose und wenden Sie sich an das Geschäft, in dem Sie das Gerät gekauft haben.



## ■ Das Gerät lässt sich nicht einschalten oder schaltet sich ab

Symptom	Ursache/Lösung	Seite
Das Gerät lässt sich nicht einschalten.	• Prüfen Sie, ob das Netzkabel fest in der Steckdose sitzt.	<u>22</u>
	• Prüfen Sie die Verbindung zwischen dem Gerät und dem Netzkabel.	<u>22</u>
	• Das Gerät befindet sich im Standby-Modus. Drücken Sie die Power-Taste (⏻).	<u>24</u>
	• Verwenden Sie das im Lieferumfang enthaltene Netzkabel.	<u>22</u>
Das Gerät wird automatisch ausgeschaltet.	• Der automatische Standby-Modus ist aktiviert. Wenn für ca. 30 Minuten keine Audioeingabe erfolgt, wechselt das Gerät automatisch in den Standby-Modus. Zum Deaktivieren des automatischen Standby-Modus stellen Sie "Auto Standby" im Einrichtungsmenü auf "Off".	<u>48</u>
Das Gerät schaltet sich aus, und die Überlastschutzanzeige blinkt alle 2 Sekunden rot.	• Der Überlastschutz wurde aufgrund einer Überhitzung des Geräts aktiviert. Schalten Sie das Gerät aus, warten Sie ca. eine Stunde, bis sich das Gerät abgekühlt hat, und schalten Sie das Gerät wieder ein.	<u>24</u>
	• Stellen Sie dieses Gerät an einem gut belüfteten Ort neu auf.	—
Das Gerät schaltet sich aus, und die Überlastschutzanzeige blinkt alle 0,5 Sekunden rot.	• Überprüfen Sie die Lautsprecheranschlüsse. Möglicherweise wurde der Überlastschutz aktiviert, weil Adern des Lautsprecherkabels miteinander in Kontakt gekommen sind, oder weil sich eine Ader vom Anschluss gelöst hat und in Kontakt mit der Rückseite des Geräts gekommen ist. Ziehen Sie das Netzkabel ab und verdrehen Sie die Adern erneut; schließen Sie die Adern dann wieder an.	<u>17</u>
	• Drehen Sie die Lautstärke herunter, und schalten Sie das Gerät wieder ein.	<u>24</u>
	• Die Verstärkerstufe des Geräts ist ausgefallen. Ziehen Sie das Netzkabel ab, und wenden Sie sich an unseren Kundendienst.	—



## ■ Es ist kein Ton zu hören

Symptom	Ursache/Lösung	Seite
Es wird kein Ton ausgegeben.	• Kontrollieren Sie sämtliche Geräteanschlüsse.	<u>17</u>
	• Überprüfen Sie die Toneinstellungen am Computer.	<u>27</u>
	• Stecken Sie Anschlusskabel vollständig ein.	—
	• Überprüfen Sie, ob möglicherweise der nicht abisolierte Teil des Lautsprecherkabels in den Lautsprecheranschluss eingeführt wurde.	<u>17</u>
	• Überprüfen Sie Kabel auf Beschädigungen.	—
	• Überprüfen Sie, ob die richtige Eingangsquelle ausgewählt wurde.	<u>25</u>
	• Überprüfen Sie, ob das Gerät und die verbundenen Geräte eingeschaltet sind.	—
	• Stellen Sie an diesem Gerät und den verbundenen Geräten einen passenden Lautstärkepegel ein.	<u>26</u>
	• Führen Sie für die Wiedergabe über eine Bluetooth-Verbindung eine Kopplung zwischen diesem Gerät und dem Bluetooth-Gerät durch.	<u>37</u>
• Falls die Stummschaltung aktiviert ist, heben Sie diese auf.	<u>26</u>	



## ■ Der Ton ist verzerrt oder wird unterbrochen, und es treten Störgeräusche auf

Symptom	Ursache/Lösung	Seite
Der Ton ist verzerrt oder wird unterbrochen, und es treten Störgeräusche auf.	• Stellen Sie an diesem Gerät und den verbundenen Geräten einen passenden Lautstärkepegel ein.	<u>26</u>
	• Bringen Sie das über Bluetooth verbundene Gerät näher an dieses Gerät.	—
	• Entfernen Sie das Gerät von Mikrowellen, WLAN-Geräten usw.	—
	• Schalten Sie die Bluetooth-Geräte aus und wieder ein.	—
	• Regeln Sie die Lautstärke des Wiedergabegeräts, das an den AUX-Anschluss angeschlossen ist, herunter.	—
	• Schalten Sie "H/P AMP Gain" auf "Mid" oder "High" um, wenn Sie Kopfhörer mit hoher Impedanz oder geringer Empfindlichkeit verwenden.	—
Der Ton wird während der Wiedergabe von Musik auf dem Computer unterbrochen.	• Während der Wiedergabe von Musik vom Computer sollten keine anderen Anwendungen als die Player-Software ausgeführt werden.	—

## ■ Der Ton wird nicht wie gewünscht ausgegeben

Symptom	Ursache/Lösung	Seite
Aus einem bestimmten Lautsprecher wird kein Ton ausgegeben.	• Überprüfen Sie, dass Lautsprecherkabel ordnungsgemäß angeschlossen sind.	<u>17</u>
	• Stellen Sie den BALANCE-Regelungsknopf ein.	<u>47</u>
Bei Stereoton sind die Positionen links/rechts vertauscht.	• Überprüfen Sie, ob der linke und rechte Lautsprecher am richtigen Lautsprecheranschluss angeschlossen ist.	<u>18</u>



## ■ Dateien auf einem Computer werden nicht wiedergegeben

Symptom	Ursache/Lösung	Seite
Dieses Gerät wird von dem Computer nicht erkannt.	• Schließen Sie das USB-Kabel erneut am USB-Port Ihres Computers an. Wenn das Gerät auch nach dem erneuten Anschließen nicht erkannt wird, schließen Sie es an einen anderen USB-Port an.	<u>21</u>
	• Starten Sie den Computer neu.	–
	• Überprüfen Sie das Betriebssystem Ihres Computers.	<u>27</u>
	• Wenn Ihr Computer unter Windows läuft, sollte eine entsprechende Treibersoftware installiert werden.	<u>28</u>
Das Gerät wurde nicht als Wiedergabegerät ausgewählt.	• Wählen Sie dieses Gerät in den Toneinstellungen des Computers als Wiedergabegerät aus.	<u>27</u>
“Unlocked” wird angezeigt.	• Wenn digitale Audiosignale nicht richtig erkannt werden können, wird “Unlocked” angezeigt.	<u>27</u>
“Unsupported” wird angezeigt.	• “Unsupported” wird angezeigt, wenn Audiosignale, die von diesem Gerät nicht unterstützt werden, eingegeben werden. Überprüfen Sie die Einstellungen auf dem Computer oder in der Player-Software.	<u>27</u>
	• Wenn Sie einen Computer mit “Mac OS” verwenden, überprüfen Sie bitte, ob das “PMA-50”-Format im “Audio-MIDI-Setup” auf unter “192000.0 Hz” eingestellt ist.	<u>33</u>



## ■ Audio von digitalen Geräten kann nicht wiedergegeben werden (koaxial/optisch)

Symptom	Ursache/Lösung	Seite
"Unlocked" wird angezeigt.	• Wenn digitale Audiosignale nicht richtig erkannt werden können, wird "Unlocked" angezeigt.	<a href="#">35</a>
"Unsupported" wird angezeigt.	• "Unsupported" wird angezeigt, wenn Audiosignale, die von diesem Gerät nicht unterstützt werden, eingegeben werden. Überprüfen Sie das Format des Audio-Ausgangssignals von Ihrem digitalen Gerät.	<a href="#">35</a>

## ■ Die Kopplung schlägt fehl

Symptom	Ursache/Lösung	Seite
Die Kopplung schlägt fehl.	• Schalten Sie dieses Gerät aus und wieder ein.	<a href="#">24</a>
	• Bringen Sie das Bluetooth-Gerät in einen Abstand von unter 1 m zu diesem Gerät und führen Sie die Kopplung erneut durch.	<a href="#">37</a>
	• Suchen Sie in der Liste der Bluetooth-Geräte nach Geräten.	—
	• Schalten Sie die Bluetooth-Geräte aus und wieder ein.	—

## ■ Die NFC-Verbindung schlägt fehl

Symptom	Ursache/Lösung	Seite
Die NFC-Verbindung schlägt fehl.	• Überprüfen Sie, ob das Bluetooth-Gerät über die NFC-Funktion verfügt.	—
	• Berühren Sie die N-Markierung (N) an diesem Gerät; beachten Sie dabei die Position der NFC-Antenne am Bluetooth-Gerät. Führen Sie die Berührung mit ausreichend Kraft aus, bis das Bluetooth-Gerät reagiert.	<a href="#">42</a>





## ■ Es ist keine Bedienung über die Fernbedienung möglich

Symptom	Ursache/Lösung	Seite
Es ist keine Bedienung über die Fernbedienung möglich.	• Die Batterien sind leer. Ersetzen Sie die Batterien durch neue.	<u>15</u>
	• Verwenden Sie die Fernbedienung in einer Entfernung von 7 m von diesem Gerät und in einem Winkel von 30°.	<u>16</u>
	• Entfernen Sie alle Hindernisse zwischen diesem Gerät und der Fernbedienung.	—
	• Legen Sie die Batterien richtig und entsprechend den Markierungen ⊕ und ⊖ ein.	<u>15</u>
	• Der Fernbedienungssensor des Geräts ist starkem Licht ausgesetzt (direktes Sonnenlicht, Neonlicht usw.). Stellen Sie das Gerät an einem Ort auf, an dem der Fernbedienungssensor nicht starkem Licht ausgesetzt ist.	—
	• Bei Verwendung eines 3D-Videogeräts funktioniert die Fernbedienung dieses Geräts möglicherweise aufgrund der drahtlosen Kommunikation zwischen Geräten nicht (z. B. Fernseher und 3D-Brillen). Korrigieren Sie in diesem Fall die Ausrichtung und den Abstand der Geräte zur 3D-Kommunikation, damit diese nicht den Betrieb der Fernbedienung dieses Geräts beeinträchtigen.	—

## ■ Die Bluetooth-Gerätenamen werden nicht richtig angezeigt

Symptom	Ursache/Lösung	Seite
Die Gerätenamen werden nicht richtig angezeigt ("..." usw.).	• Es wurden Zeichen verwendet, die nicht angezeigt werden können. Zeichen, die auf diesem Gerät nicht angezeigt werden können, werden durch "." (Punkt) angezeigt.	—
	• Die Geräteadresse wird angezeigt, wenn der Gerätenamen nicht abgerufen werden kann.	—



## Zurücksetzen auf die Werkseinstellungen

Führen Sie diesen Vorgang aus, wenn das Gerät nicht einwandfrei funktioniert.

Es werden mehrere Einstellungen auf die Werkseinstellungen zurückgesetzt. Nehmen Sie die Einstellungen erneut vor.

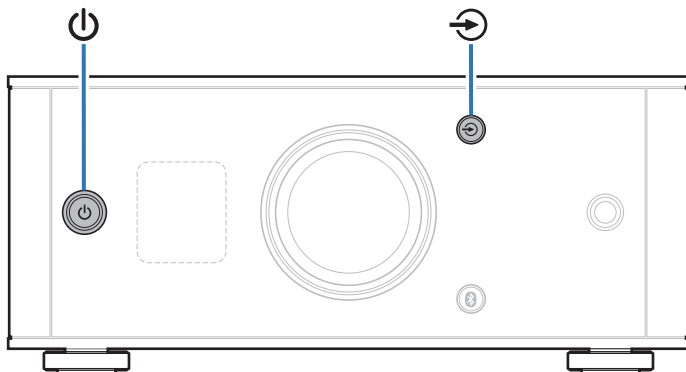

- 1 Wenn sich das Gerät im Standby-Modus befindet, drücken Sie **⏻** und halten Sie gleichzeitig **↶** gedrückt. "INITIALIZE" erscheint auf der Anzeige und das Gerät startet neu.

### HINWEIS

Auch die auf dem Gerät gespeicherten Kopplungsdaten werden zurückgesetzt. Führen Sie die Kopplung erneut aus.



## Typen von wiedergebaren digitalen Audioeingangssignalen

### D/A-Wandler

#### ■ Kompatible Formate

##### □ USB-DAC

	Abtastfrequenz	Bitlänge
DSD (2-Kanal)	2,8/5,6 MHz	1 Bit
Lineare PCM (2-Kanal)	32/44,1/48/88,2/96/ 176,4/192 kHz	16/24 Bit

##### □ Koaxial/Optisch

	Abtastfrequenz	Bitlänge
Lineare PCM (2-Kanal)	32/44,1/48/64/88,2/96/ 176,4/192 kHz	16/24 Bit

## Wiedergabe von Bluetooth-Geräten

Dieses Gerät unterstützt die folgenden Bluetooth-Profile.

- A2DP (Advanced Audio Distribution Profile) :

Wenn ein Bluetooth-Gerät verbunden wird, das diese Spezifikationen erfüllt, ist eine hochwertige Streaming-Verteilung von Monaural- und Stereo-Audiodaten möglich.

- AVRCP (Audio/Video Remote Control Profile) :

Wenn ein Bluetooth-Gerät verbunden wird, das diese Spezifikationen erfüllt, können Sie das Bluetooth-Gerät über dieses Gerät bedienen.

### Bluetooth-Kommunikation

Die von diesem Gerät ausgesendeten Funkwellen können den Betrieb medizinischer Geräte stören. Die Funkwellenstörung kann eine Fehlfunktion verursachen. Schalten Sie daher dieses Gerät sowie Bluetooth-Geräte an den folgenden Orten unbedingt aus.

- In Krankenhäusern, Zügen, Flugzeugen, an Tankstellen und an anderen Orten, in denen entflammbare Gase vorhanden sein können.
- An Orten in der Nähe von Automatiktüren und Feueralarmanlagen.



# Erklärung der Fachausdrücke

## Bluetooth

Technologie für die drahtlose Nahfeldkommunikation. Dieses Gerät kann sich drahtlos mit Bluetooth-Geräten verbinden. Zum Herstellen einer Bluetooth-Verbindung müssen Sie zunächst eine Kopplung (Registrierung) durchführen.

## DSD (Direct-Stream Digital)

Dies ist eine Methode zur Aufzeichnung von Audiodaten. Audiosignale werden auf Medien wie Super Audio CDs als delta-sigmoduliertes digitales Audio gespeichert. Das Signal besteht aus Einzel-Bit-Werten mit einer Abtastfrequenz von 2,8224 MHz.

## NFC (Near Field Communication)

Technologie für die drahtlose Nahfeldkommunikation. Sie können das Gerät einfach mit einem mit NFC-Funktion ausgestatteten Gerät berühren, um eine Verbindung zwischen diesem Gerät und dem NFC-Gerät herzustellen.

## Abtastfrequenz

Bei der Abtastung wird eine Tonamplitude (analoges Signal) in regelmäßigen Abständen eingelesen. Die Amplitudenhöhe wird bei jedem Einlesen in einen digitalen Wert umgewandelt (dadurch entsteht ein digitales Signal).

Die Anzahl der Einlesungen pro Sekunde stellen die "Abtastfrequenz" dar. Je höher der Wert, desto originalgetreuer klingt der reproduzierte Ton.

## Kopplung

Die Kopplung (Registrierung) ist ein zum Verbinden des Geräts über Bluetooth mit einem Bluetooth-Gerät erforderlicher Vorgang. Nach der Kopplung

authentifizieren die Geräte einander und können sich fehlerfrei miteinander verbinden.

Wenn Sie die Bluetooth-Verbindung erstmals benutzen, müssen Sie das Gerät und das Bluetooth-Gerät, mit dem Sie die Verbindung herstellen wollen, koppeln.

Dieses Gerät kann Kopplungsinformationen für bis zu 8 Geräte speichern.

## Überlastschutz

Diese Funktion verhindert Schäden an den Bauteilen innerhalb des Netzteils bei Auftreten einer Störgröße wie einer Überlastung, Überspannung oder Überhitzung.

## Lineare PCM

Unkomprimierte PCM (Pulse Code Modulation)-Signale. Im Unterschied zur verlustbehafteten Komprimierung von Audioquellen wie MP3 werden die Audioqualität und der Dynamikbereich nicht beeinträchtigt.



## Informationen zu Marken



Die Bluetooth®-Wortmarke und Logos sind eingetragene Marken im Eigentum der Bluetooth SIG, Inc., und die Nutzung dieser Marken durch D&M Holdings Inc. erfolgt unter Lizenz. Andere Marken und Markennamen sind das Eigentum ihrer jeweiligen Inhaber.



Das CSR-Logo ist eine Marke von CSR plc oder einer ihrer Konzerngesellschaften.



Die N-Markierung ist eine Marke oder eingetragene Marke von NFC Forum, Inc. in den Vereinigten Staaten und anderen Ländern.



Adobe, das Adobe-Logo und Reader sind eingetragene Marken oder Marken von Adobe Systems Incorporated in den USA und/oder anderen Ländern.



# Technische Daten

## ■ Audiobereich

- Ausgangsleistung

Nennausgang:

beide Kanäle in Betrieb

25 W + 25 W (8  $\Omega$ /Ohm, 1 kHz, THD 0,1 %)

50 W + 50 W (4  $\Omega$ /Ohm, 1 kHz, THD 1,0 %)

Ausgänge:

Lautsprecher: 4 - 16  $\Omega$ /Ohm

Kopfhörer:  $\Phi$  6,3-mm-Buchse

Gesamtklirrfaktor:

0,004 % (Digitaleingang, Nennausgang -3 dB, 8  $\Omega$ /Ohm, 1 kHz)

Störabstand:

110 dB (Digitaleingang, 25 W, 8  $\Omega$ /Ohm, 1 kHz, IHF-A)

- Digitales Eingangssignal

Audioformate:

Digitale Audioschnittstelle (Lineare PCM)

Koaxialeingang:

0,5 Vp-p, 50  $\Omega$ /Ohm

Optischer Eingang:

Mehr als -27 dBm

Wellenlänge:

660 nm

- Eingangsleistung

Eingangsempfindlichkeit/-impedanz:

AUX: 0,13 V/22 k $\Omega$ /kOhm



## ■ Bluetooth-Bereich

<b>Kommunikationssystem:</b>	Bluetooth Version 3.0
<b>Übertragungsleistung:</b>	Max. 2,5 mW (Klasse 2)
<b>Max. Übertragungsabstand:</b>	Ca. 10 m Sichtlinie *
<b>Frequenzband:</b>	2,4-GHz-Band
<b>Modulationsverfahren:</b>	FHSS (Frequency-Hopping Spread Spectrum)
<b>Unterstützte Profile:</b>	A2DP 1.3/AVRCP 1.5
<b>Unterstützte Codecs:</b>	aptX Low Latency/AAC/SBC

\* Der tatsächliche Übertragungsabstand variiert abhängig von Faktoren wie Hindernissen zwischen Geräten, elektromagnetischen Wellen von Mikrowellengeräten, statischer Elektrizität, schnurlosen Telefonen, Empfangsempfindlichkeit, Antennenleistung, Betriebssystem, Anwendungssoftware usw.

## ■ Allgemein

<b>Netzteil:</b>	230 V AC, 50/60 Hz
<b>Leistungsaufnahme:</b>	35 W
<b>Leistungsaufnahme im Standby-Modus:</b>	0,2 W

Änderung der technischen Angaben und des Designs zum Zwecke der Verbesserung ohne Ankündigung vorbehalten.



## ■ Abmessungen

Einheit: mm

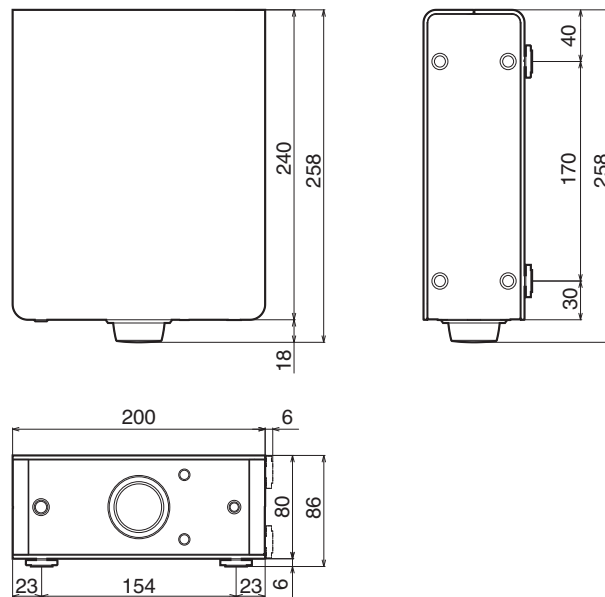

■ Gewicht: 2,5 kg



# Index

<b>A</b>		<b>H</b>		<b>R</b>	
Abtastfrequenz .....	60	Hören von Musik auf einem Bluetooth-Gerät ...	37	Rückseite .....	9
Anschließen eines Computers .....	21	Horizontale Aufstellung .....	12	<b>S</b>	
Anschließen eines Netzkabels .....	22	<b>K</b>		Standby .....	24
Anzeige .....	8	Kopplung .....	37, 60	Standby-Automatik .....	48
Auswählen der Eingangsquelle .....	25	<b>L</b>		Stromversorgung einschalten .....	24
<b>C</b>		Lautsprecheranschluss .....	17	<b>U</b>	
Computer (empfohlenes System) .....	27	Lineare PCM .....	60	USB-Kabel .....	21
<b>E</b>		<b>M</b>		<b>V</b>	
Einstellung der Lautstärke .....	26	Mehrpunktfunction .....	43	Vertikale Aufstellung .....	13
<b>F</b>		<b>N</b>		Vorderseite .....	6
Fehlersuche .....	49	NFC-Funktion .....	42, 60	<b>Z</b>	
Fernbedienung .....	10	N-Markierung .....	7	Zubehör .....	4
				Zurücksetzen .....	58
				<b>Ü</b>	
				Überlastschutz .....	60





**DENON®**

[www.denon.com](http://www.denon.com)

D&M Holdings Inc.  
3520 10369 10AD