

DENON[®]

PMA-800NE

AMPLIFICADOR INTEGRADO

Manual del usuario

Puede imprimir más de una página de un PDF en una sola hoja de papel.

[Panel
delantero](#)[Panel trasero](#)[Mando a
distancia](#)[Índice
alfabético](#)

Accesorios	4
Inserción de las pilas	5
Alcance del mando a distancia	5
Funciones	6
Sonido de gran calidad	6
Alto rendimiento	6
Nombres y funciones de las piezas	7
Panel delantero	7
Panel trasero	10
Mando a distancia	12

Conexiones

Conexión de altavoces	17
Conexión de altavoz	18
Conexión de doble cableado	19
Conexión de un dispositivo de reproducción	20
Conexión de un dispositivo de grabación	21
Conexión a un dispositivo con conectores de salida de audio digital	22
Conexión del cable de alimentación	23

Reproducción

Encendido	25
Cambio de la unidad al modo de espera	25
Selección de los altavoces desde los que se emitirá el sonido	26
Selección de la fuente de entrada	26
Ajuste del volumen	26
Interrupción temporal de la salida de sonido	27
Ajuste del tono	27
Reproducción de CD	27
Conexión y reproducción desde un dispositivo digital (Coaxial/Óptico)	29
Grabación	30

Ajustes

Ajuste del modo de espera automático	31
Activación del modo de espera automático	31
Desactivación del modo de espera automático	31



Consejos

Consejos	33
Resolución de problemas	34
El equipo no se enciende/El equipo se apaga	35
No se pueden realizar operaciones con el mando a distancia	36
No se reproduce sonido	37
No se reproduce el sonido que deseo	37
El sonido se interrumpe o se produce ruido	38
No se puede reproducir audio de dispositivos digitales (Coaxial/ Óptica)	39

Apéndice

Convertidor D/A	40
Explicación de términos	40
Información sobre Marcas Registradas	41
Especificaciones	42
Índice alfabético	45







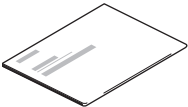

Le damos las gracias por la adquisición de este producto Denon. Para asegurar un funcionamiento correcto de la unidad, lea atentamente este manual del usuario antes de usarla.

Después de leerlas, asegúrese de guardar el manual para futura referencia.

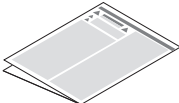
Accesorios

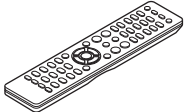
Compruebe que el producto va acompañado de las piezas siguientes.

 <p>Guía de inicio rápido</p>	 <p>CD-ROM (Manual del usuario)</p>	 <p>Instrucciones de seguridad</p>	 <p>Garantía (solo para el modelo de Norteamérica)</p>
 <p>Mando a distancia (RC-1223)</p>	 <p>Pilas R03/AAA</p>		



Inserción de las pilas

- 1 Retire la tapa trasera en la dirección de la flecha y sáquela.

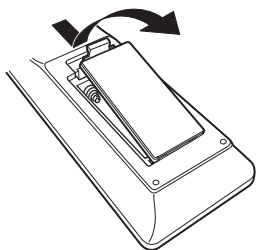

- 2 Introduzca dos pilas correctamente en el compartimiento de las pilas como se indica.

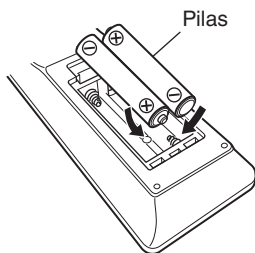

- 3 Coloque la tapa trasera en su lugar.

NOTA

- Para evitar daños o derrames del fluido de la batería:
 - No utilice una nueva batería junto con una ya utilizada.
 - No utilice dos tipos diferentes de baterías.
- Retire las baterías del mando a distancia si no lo va a utilizar por un largo periodo de tiempo.
- Si hay fluido de batería, limpie cuidadosamente el fluido en el compartimento de las baterías e inserte unas nuevas.

Alcance del mando a distancia

Para utilizar el mando a distancia, apúntelo hacia el sensor de mando a distancia.

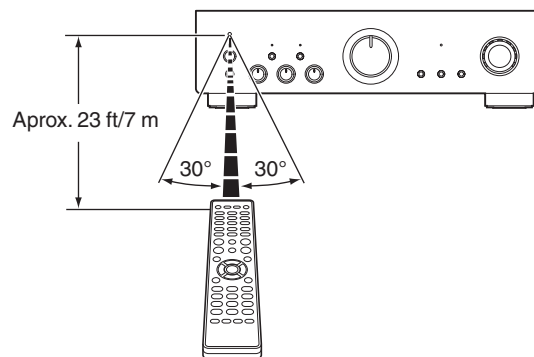

Funciones

Sonido de gran calidad

- **Equipado con un circuito “push-pull” único de alta corriente avanzado que logra un equilibrio perfecto de delicadeza con potencia**

Equipado con un transistor HC que permite una corriente de pico que es dos o tres veces mayor que la de un transistor de potencia de audio ordinario y que permite una expresión musical clara y estable desde los niveles mínimos hasta los volúmenes altos.

- **Circuito de alimentación compatible con corriente elevada y alta velocidad**

El circuito de alimentación está equipado con el condensador electrolítico de tipo bloque personalizado de Denon y SBD (Schottky-Barrier Diode) que cuenta con un corto tiempo de recuperación inversa y un ruido de baja rectificación para extraer todo el potencial del circuito “push-pull” único HC.

Alto rendimiento

- **Conectores DIGITAL AUDIO IN (COAXIAL/OPTICAL)**

Puede reproducir señales PCM hasta 192 kHz/24 bits introduciendo señales de audio digital de un dispositivo externo en esta unidad.

- **Ecuador de plato**

Incluso los usuarios que prefieren las grabaciones analógicas se sienten satisfechos porque el circuito del ecualizador de plato para la entrada FET admite MM/MC.



Nombres y funciones de las piezas

Panel delantero

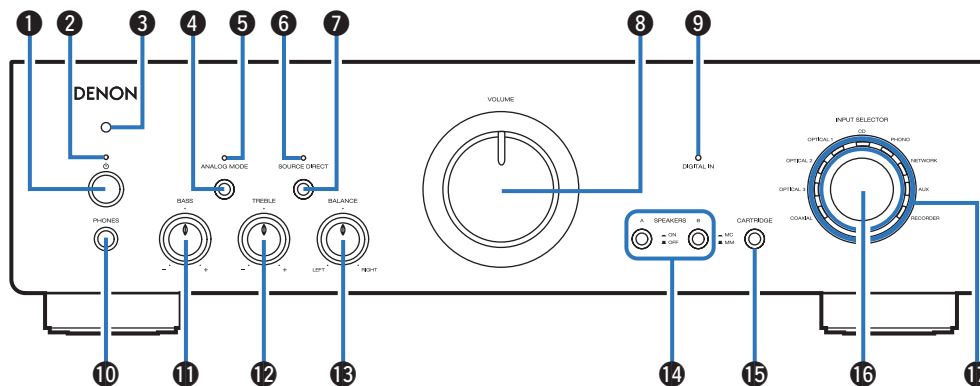

1 Botón de alimentación (⏻)

Permite encender y apagar la unidad. (👉 p.25)

2 Indicador de alimentación

Se ilumina de las maneras siguientes en función del estado de la alimentación:

- Encendido: Verde
- Modo de espera: Desactivado
- Apagado: Desactivado
- Cuando el circuito de protección se activa: Rojo (parpadeante)

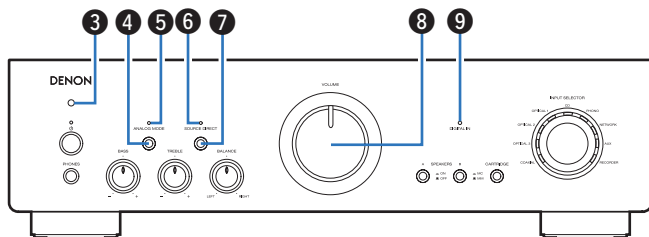

3 Sensor de mando a distancia

Recibe las señales del mando a distancia. (🔗 p. 5)

4 Botón ANALOG MODE

Permite encender y apagar el modo analógico. (🔗 p. 28)

5 Indicador ANALOG MODE

Se ilumina de la siguiente manera, de acuerdo con el estado del modo analógico.

- Modo analógico activado: verde
- Modo analógico desactivado: apagado

6 Indicador SOURCE DIRECT

Se ilumina de la siguiente manera, de acuerdo con el estado de fuente directa.

- Modo de fuente directa activado: verde
- Modo de fuente directa desactivado: apagado

7 Botón SOURCE DIRECT

Enciende/apaga el modo de fuente directa. (🔗 p. 28)

8 Mando VOLUME

Permite ajustar el nivel de volumen. (🔗 p. 26)

9 Indicador DIGITAL IN

Se ilumina de la manera siguiente en función del estado de las señales de audio digital que se emiten a los terminales de entrada de audio digital de esta unidad.

- Cuando la reproducción es compatible con esta unidad: verde
- Cuando la reproducción no es compatible con esta unidad: parpadeo
- Cuando no se puede detectar la frecuencia de muestreo: apagado



- Para obtener información acerca de las especificaciones de las señales de audio compatibles con esta unidad, consulte "Convertidor D/A" (🔗 p. 40).



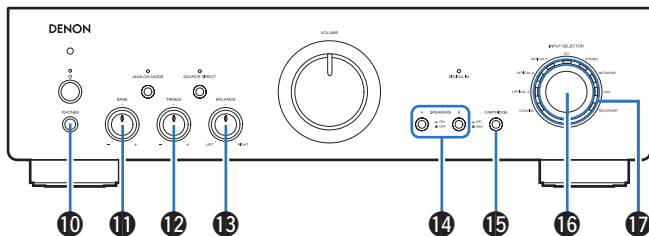

10 Conector de auriculares (PHONES)

Sirve para conectar los auriculares.

Pulse el botón SPEAKERS A/B en la unidad principal para desactivar la salida del altavoz cuando se utilicen auriculares. (ícono p. 26)

NOTA

- Para evitar pérdida de audición, no suba el volumen excesivamente cuando use los auriculares.

11 Mando de control BASS

Esta opción permite ajustar el nivel de volumen de los graves. (ícono p. 27)

12 Mando de control TREBLE

Este ajuste establece el nivel de volumen de los agudos. (ícono p. 27)

13 Mando de control BALANCE

Permite ajustar el balance de la salida de volumen de los altavoces izquierdo y derecho. (ícono p. 27)

14 Botones SPEAKERS A/B

Permiten seleccionar el altavoz desde el que se emitirá el sonido. (ícono p. 26)

15 Botón CARTRIDGE

Cambie entre MM (■) o MC (■) para que coincida el tipo de cápsula utilizada en el giradiscos conectado a esta unidad.

16 Mando INPUT SELECTOR

Permite seleccionar la fuente de entrada. (ícono p. 26)

17 Indicadores de entrada (ícono p. 26)



- 11, 12 y 13 se pueden ajustar cuando 6 está apagado (el modo SOURCE DIRECT está desactivado).



Panel trasero

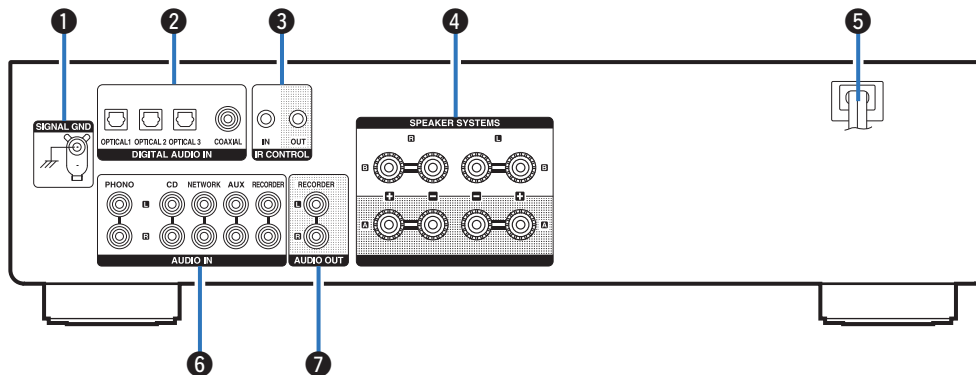

1 Terminal SIGNAL GND

Sirve para conectar el cable de conexión a tierra de un tocadiscos.
([ícono](#) p. 20)

2 Conectores DIGITAL AUDIO IN

Se utilizan para conectar dispositivos equipados con conectores de salida de audio digital. ([ícono](#) p. 22)

3 Conectores IR CONTROL

Se utilizan para conectar los reproductores de audio en red de Denon con un controlador IR.

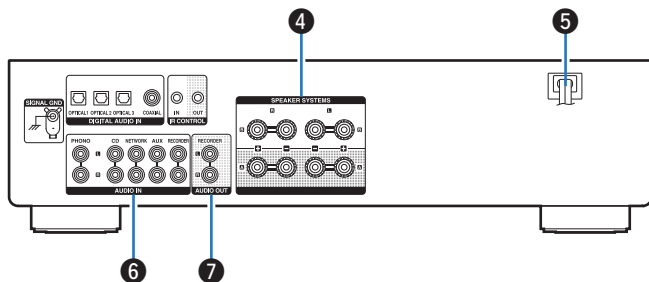

4 Terminales de altavoces (SPEAKER SYSTEMS)

Sirven para conectar los altavoces. (☞ p. 17)

5 Cable de alimentación (☞ p. 23)

6 Conectores AUDIO IN

Se utilizan para conectar dispositivos equipados con conectores de salida de audio analógico.

- “Conexión de un dispositivo de reproducción” (☞ p. 20)
- “Conexión de un dispositivo de grabación” (☞ p. 21)

7 Conectores AUDIO OUT

Sirven para conectar el conector de entrada de un grabador. (☞ p. 21)

Mando a distancia

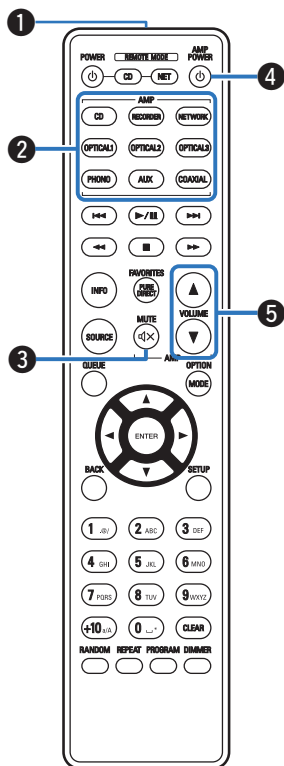

El mando a distancia incluido puede utilizarse para hacer funcionar esta unidad y también otros reproductores de CD y reproductores de audio en red Denon.

- “Funcionamiento del reproductor de CD” (☞ p. 13)
- “Funcionamiento del reproductor de audio en red” (☞ p. 14)

■ Funcionamiento de esta unidad

- 1 Transmisor de señales del mando a distancia**
Transmite las señales del mando a distancia. (☞ p. 5)
- 2 Botones selectores de fuente de entrada**
Permite seleccionar la fuente de entrada. (☞ p. 26)
- 3 Botón MUTE (🔇)**
Permite silenciar la salida de audio. (☞ p. 27)
- 4 Botón de alimentación (AMP POWER ⏻)**
Permite encender y apagar la unidad (modo de espera). (☞ p. 25)
- 5 Botones VOLUME (▲▼)**
Permiten ajustar el nivel de volumen. (☞ p. 26)



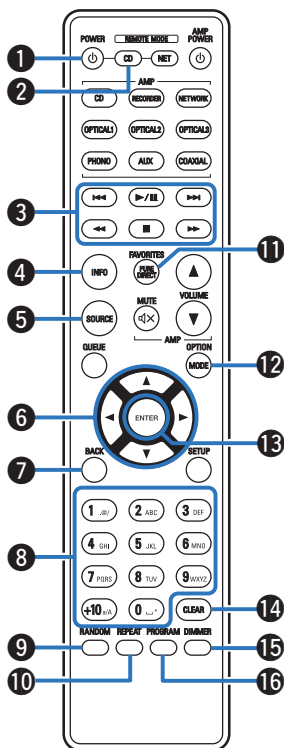

■ Funcionamiento del reproductor de CD

Se puede operar un reproductor de CD Denon.

Para utilizar un reproductor de CD, pulse el botón REMOTE MODE CD para cambiar el mando a distancia al modo de funcionamiento de reproductor de CD.

- 1 Botón de alimentación (POWER ϕ)
- 2 Botón de selección del modo remoto (REMOTE MODE CD)
- 3 Botones de sistema
- 4 Botón de información (INFO)
- 5 Botón SOURCE
- 6 Botones del cursor ($\Delta \nabla \triangleleft \triangleright$)
- 7 Botón BACK
- 8 Botones alfanuméricos (0 - 9, +10)
- 9 Botón RANDOM
- 10 Botón REPEAT
- 11 Botón PURE DIRECT
- 12 Botón MODE
- 13 Botón ENTER
- 14 Botón CLEAR
- 15 Botón DIMMER
- 16 Botón PROGRAM



- El mando a distancia podría no operar algunos productos.



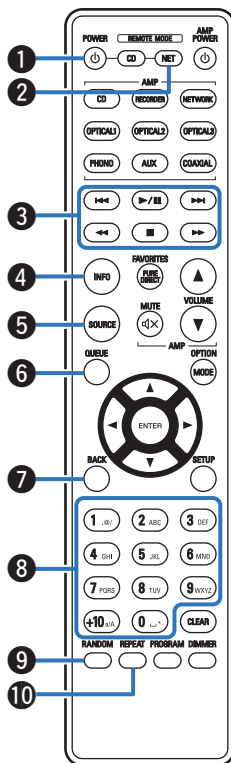

■ Funcionamiento del reproductor de audio en red

Puede utilizar un reproductor de audio en red de Denon.

Para utilizar un reproductor de audio en red, pulse el botón REMOTE MODE NET para cambiar el mando a distancia al modo de funcionamiento de reproductor de audio en red.

- 1 Botón de alimentación (POWER ϕ)
- 2 Botón de selección del modo remoto (REMOTE MODE NET)
- 3 Botones de sistema
- 4 Botón de información (INFO)
- 5 Botón SOURCE
- 6 Botón QUEUE
- 7 Botón BACK
- 8 Botones alfanuméricos (0 – 9, +10)
- 9 Botón RANDOM
- 10 Botón REPEAT



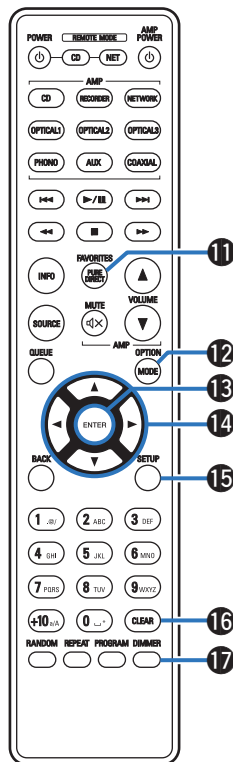

- 11 Botón FAVORITES
- 12 Botón OPTION
- 13 Botón ENTER
- 14 Botones del cursor (Δ ∇ \triangleleft \triangleright)
- 15 Botón SETUP
- 16 Botón CLEAR
- 17 Botón DIMMER



- El mando a distancia podría no operar algunos productos.



■ Contenido

Conexión de altavoces	17
Conexión de un dispositivo de reproducción	20
Conexión de un dispositivo de grabación	21
Conexión a un dispositivo con conectores de salida de audio digital	22
Conexión del cable de alimentación	23

NOTA

- No conecte el cable de alimentación hasta que se hayan completado todas las conexiones.
- No junte los cables de alimentación con los cables de conexión en un mismo mazo. De lo contrario, se podrían ocasionar zumbidos o ruido.

■ Cables necesarios para las conexiones

Utilice los cables necesarios en función de los dispositivos que quiera conectar.

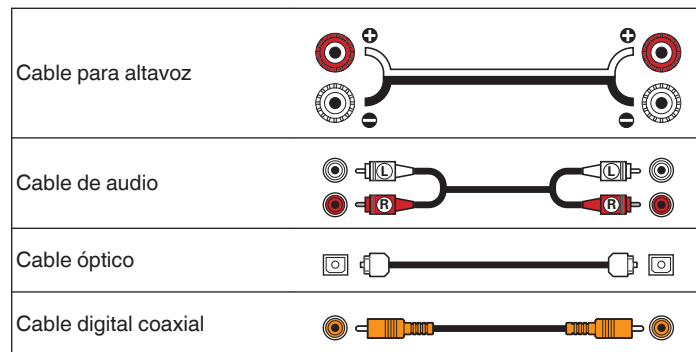

Conexión de altavoces

NOTA

- Desconecte el enchufe de esta unidad de la alimentación de la toma de corriente antes de conectar los altavoces.
- Conecte los cables de los altavoces de manera que no sobresalgan de los terminales de altavoces. El circuito de protección puede activarse si los alambres de los cables hacen contacto con el panel trasero o si los lados + y - hacen contacto entre sí. ("Circuito de protección" (ver p. 41))
- Nunca toque los terminales de altavoces mientras el cable de alimentación esté conectado. Si lo hace, puede provocar una descarga eléctrica.
- Utilice altavoces con impedancias dentro de los rangos que se muestran a continuación para adaptarse al uso previsto.

Terminales de los altavoces utilizados en esta unidad	Núm. de altavoces conectados	Altavoz Impedancia
SPEAKER SYSTEMS A (Conexión estándar)	2 (un juego)	4 – 16 Ω/ohm
SPEAKER SYSTEMS B	2 (un juego)	4 – 16 Ω/ohm
SPEAKER SYSTEMS A y B	4 (dos juegos)	8 – 16 Ω/ohm
SPEAKER SYSTEMS A y B (Conexión de doble cableado)	2 (un juego)	4 – 16 Ω/ohm

Conexión de los cables para los altavoces

Compruebe cuidadosamente los canales izquierdo (L) y derecho (R) y las polaridades + (rojo) y - (negro) de los altavoces que va a conectar a esta unidad, y asegúrese de conectar los canales y las polaridades correctamente.

- 1 Quite aproximadamente 3/8 pulgadas (10 mm) del revestimiento del extremo del cable de altavoz y enrolle firmemente el conductor interior del cable o conéctele un terminal.



- 2 Gire el terminal de altavoz en el sentido contrario a las agujas del reloj para soltarlo.



- 3 Inserte el alambre del cable de altavoz hasta el fondo en el terminal de altavoz.

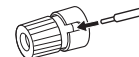

- 4 Gire el terminal de altavoz en el sentido de las agujas del reloj para apretarlo.



Conexión de altavoz

Esta unidad está equipada con dos juegos de terminales de altavoces (SPEAKER SYSTEMS A y B). Se puede conectar un juego de altavoces a cada juego de terminales y se puede conectar un total de dos juegos de altavoces.

Se emite la misma señal desde los terminales de SPEAKER SYSTEMS A y B.

Cuando solo haya un juego de altavoces conectado, utilice cualquiera de los terminales de SPEAKER SYSTEMS A o B.

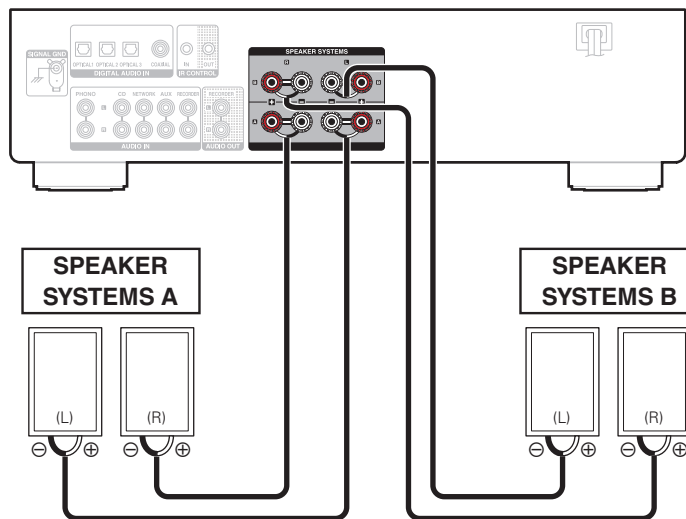

- Puede utilizar los botones de SPEAKERS A y SPEAKERS B de esta unidad para establecer los terminales de altavoces que desee utilizar para emitir audio. Establézcalos según los altavoces conectados a esta unidad. (🔍 p. 26)



Conexión de doble cableado

Esta conexión limita el efecto de la interferencia de señales entre los altavoces de rango alto (tweeters) y los altavoces de rango bajo (woofers), lo que le permite disfrutar de una reproducción de gran calidad.

Al conectar altavoces de doble cableado, conecte los terminales de rango medio y alto a SPEAKER SYSTEMS A (o B), y los terminales de rango bajo a SPEAKER SYSTEMS B (o A).

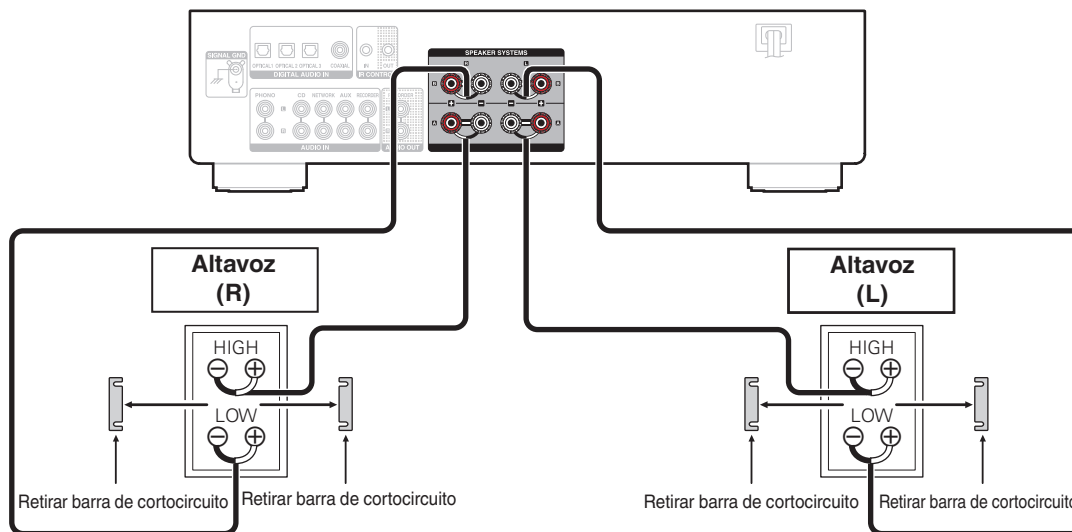

- Cuando utilice conexiones de doble cableado, cambie los botones de SPEAKERS A y SPEAKERS B de esta unidad a la posición "ON (■)" para emitir audio desde los terminales de altavoces SPEAKER SYSTEMS A y SPEAKER SYSTEMS B. (🔍 p. 26)



Conexión de un dispositivo de reproducción

Puede conectar giradiscos, reproductores de CD, reproductores de audio en red y reproductores Blu-ray a esta unidad.

Si configura esta fuente de entrada de la unidad en "PHONO" y accidentalmente sube el volumen sin haber conectado un giradiscos, es posible que se oiga un zumbido proveniente de los altavoces.

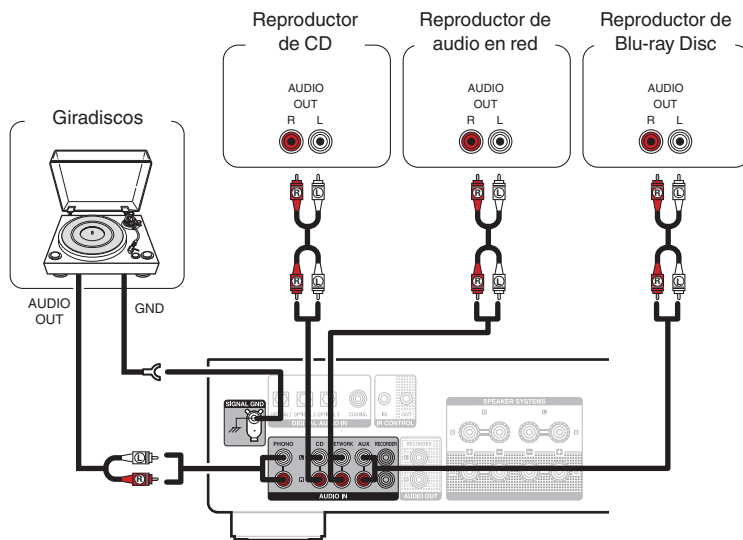

NOTA

- El terminal de tierra (SIGNAL GND) de esta unidad no es para la conexión de seguridad a tierra. Si se conecta esta terminal cuando hay mucho ruido, el ruido se puede reducir. Tenga en cuenta que, en función del giradiscos, la conexión de la línea de tierra puede tener el efecto contrario y aumentar el ruido. En este caso, no es necesario que conecte la línea de tierra.



- Los terminales de entrada PHONO vienen equipados con una clavija cortocircuitadora. Retire esta clavija cuando vaya a conectar un giradiscos. Guarde la clavija cortocircuitadora en un lugar seguro.



Conexión de un dispositivo de grabación

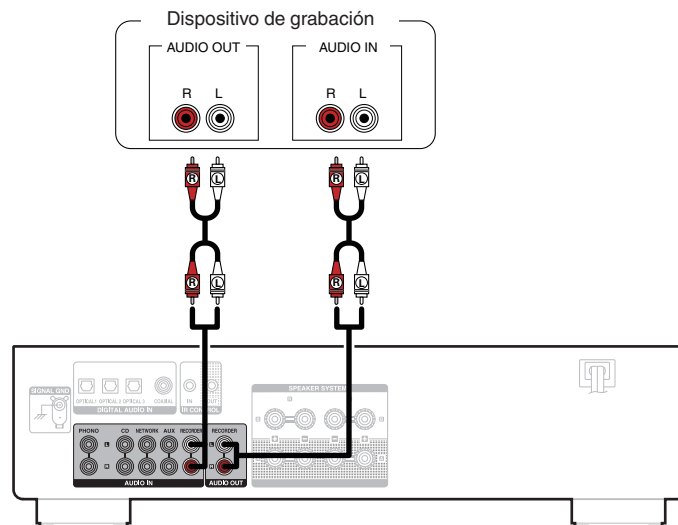

NOTA

- Nunca inserte la clavija cortocircuitadora en los conectores de salida RECORDER. Si lo hace, se pueden producir daños en la unidad.

Conexión a un dispositivo con conectores de salida de audio digital

Utilice esta conexión para introducir señales de audio digital a esta unidad, y convertir las señales para la reproducción utilizando el convertidor D/A de esta unidad. (ver p. 29)

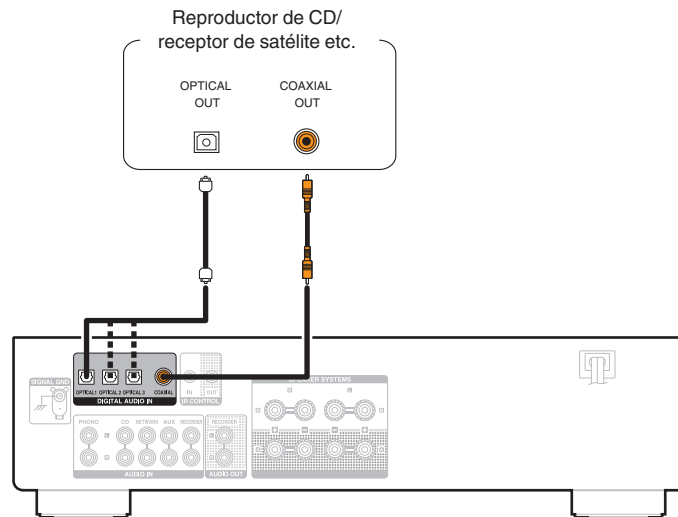

NOTA

- Las señales de PCM lineal con frecuencias de muestreo de 32 kHz, 44,1 kHz, 48 kHz, 88,2 kHz, 96 kHz, 176,4 kHz o 192 kHz se pueden recibir en esta unidad.
- No use la entrada para señales que no sean PCM, como Dolby Digital, DTS y AAC. Esto provocará ruido y podría dañar los altavoces.

Conexión del cable de alimentación

Después de completar todas las conexiones, introduzca el enchufe en la alimentación de la toma de corriente.

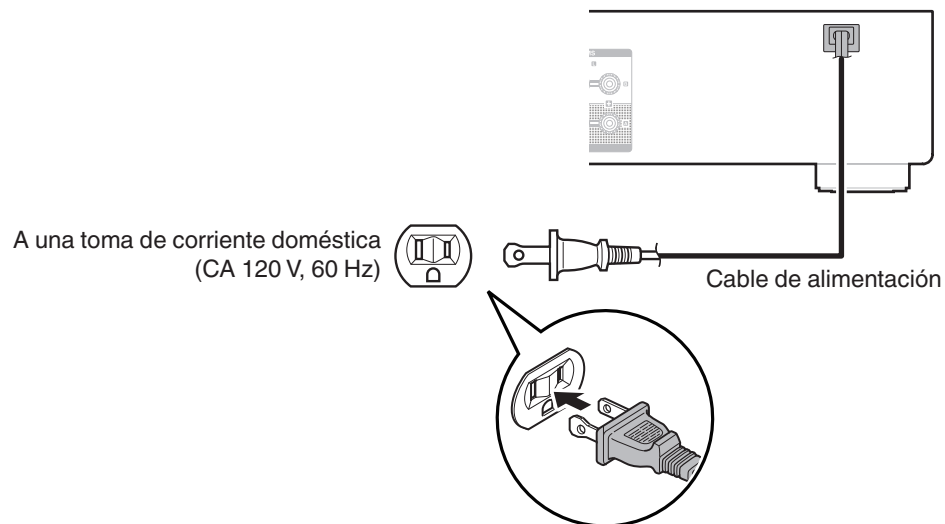

■ Contenido

Encendido	25
Cambio de la unidad al modo de espera	25
Selección de los altavoces desde los que se emitirá el sonido	26
Selección de la fuente de entrada	26
Ajuste del volumen	26
Interrupción temporal de la salida de sonido	27
Ajuste del tono	27
Reproducción de CD	27
Conexión y reproducción desde un dispositivo digital (Coaxial/ Óptico)	29
Grabación	30



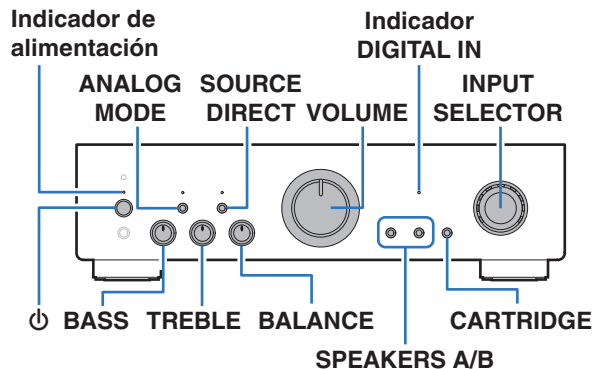
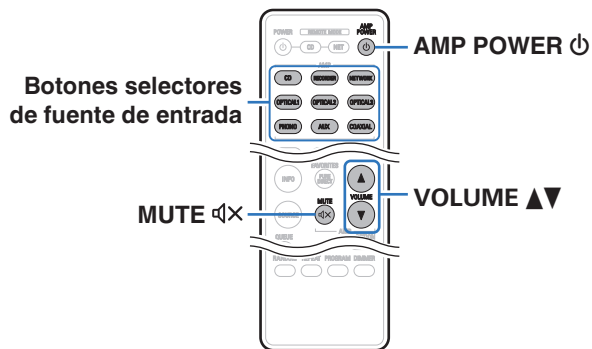

Encendido

1 Pulse ⏻ en esta unidad para encenderla.

El indicador de alimentación se ilumina en color verde.



- Pulse AMP POWER ⏻ en el mando a distancia para encender la unidad cuando se encuentra en el modo de espera.

NOTA

- Gire VOLUME en la unidad principal para ajustar el volumen hasta el nivel más bajo antes de encender la unidad.

Cambio de la unidad al modo de espera

1 Pulse AMP POWER ⏻.

La unidad cambia al modo de espera.

NOTA

- Se sigue suministrando energía a parte de los circuitos aunque la unidad esté en modo de espera. Cuando abandone la casa durante largos periodos de tiempo o se vaya de vacaciones, pulse ⏻ en la unidad principal para apagar la alimentación, o desconecte el cable de alimentación de la toma de corriente.



Selección de los altavoces desde los que se emitirá el sonido

- 1 **Utilice SPEAKERS A/B en la unidad principal para seleccionar el sistema de altavoces que se empleará para reproducir el sonido.**



- Si SPEAKERS A o SPEAKERS B están en “ON (■)”, el audio se emite desde los terminales del altavoz asociado.
- Si tanto SPEAKERS A como SPEAKERS B están en “ON (■)”, el audio se emite desde los dos terminales de los altavoces. Cuando utilice conexiones de doble cableado, cambie SPEAKERS A y SPEAKERS B a “ON (■)”.
- Si tanto SPEAKERS A como SPEAKERS B están en “OFF (■)”, no se emite audio desde los terminales de los altavoces. Cambie SPEAKERS A y SPEAKERS B a “OFF (■)” cuando utilice auriculares.

Selección de la fuente de entrada

- 1 **Pulse el botón de selección de la fuente de entrada que desee reproducir.**

El indicador de la fuente de entrada seleccionada se ilumina.



- También puede seleccionar la fuente de entrada si gira INPUT SELECTOR en la unidad principal.

Ajuste del volumen

- 1 **Utilice VOLUME ▲▼ para ajustar el volumen.**



- También puede ajustar el volumen girando VOLUME en la unidad principal.



Interrupción temporal de la salida de sonido

1 Pulse MUTE .

El indicador de alimentación parpadea en verde.



- Para cancelar el modo de silencio, pulse MUTE  de nuevo.

Ajuste del tono

1 Pulse SOURCE DIRECT en la unidad principal para desactivar el modo de fuente directa.

Se apaga el indicador SOURCE DIRECT.

2 Gire BASS, TREBLE y BALANCE para ajustar el tono.

Reproducción de CD

En esta sección se utiliza la reproducción de un CD como ejemplo.

1 Pulse el botón de selección de la fuente de entrada (CD) para cambiar la fuente de entrada a "CD".

Las luces indicadoras de entrada "CD".

2 Reproduzca el CD.

3 Utilice VOLUME para ajustar el volumen.



■ Reproducción en modo de fuente directa

La señal no pasa a través del circuito de ajuste de tono (BASS, TREBLE y BALANCE), lo que provoca una reproducción con mayor calidad de sonido.

1 Pulse SOURCE DIRECT en la unidad principal para activar el modo de fuente directa.

Se ilumina el indicador SOURCE DIRECT.

■ Reproducción en modo analógico

Si el modo analógico se activa cuando se reproduce una fuente de entrada analógica (PHONO, CD, NETWORK, AUX, RECORDER), la alimentación al circuito de entrada digital se apaga. De esta forma se evita que el circuito de la señal analógica se vea afectado por el ruido generado por el circuito de control digital, lo que se traduce en una reproducción de audio de alta calidad.

1 Pulse ANALOG MODE en la unidad principal para activar el modo analógico.

El indicador ANALOG MODE se ilumina.

- El modo analógico se activa o desactiva cada vez que se pulse el botón.

Modo analógico activado:

Apaga el circuito de entrada digital.

Modo analógico desactivado:

No se utiliza el modo analógico.



- No se puede seleccionar una fuente de entrada digital (COAXIAL, OPTICAL 1/2/3) cuando el modo analógico está activado.
- La fuente de entrada cambia automáticamente a "CD" si el modo analógico se activa durante la reproducción de una fuente de entrada digital (COAXIAL, OPTICAL 1/2/3).
- Cuando se cambia el modo analógico, el circuito de silenciamiento se activa durante aproximadamente 5 segundos.



Conexión y reproducción desde un dispositivo digital (Coaxial/Óptico)

1 Conecte el dispositivo digital a esta unidad. (🔧 p. 22)

2 Pulse el botón de selección de la fuente de entrada (COAXIAL, OPTICAL 1, OPTICAL 2 u OPTICAL 3) para cambiar la fuente de entrada a “COAXIAL”, “OPTICAL 1”, “OPTICAL 2” u “OPTICAL 3”.

El indicador de la fuente de entrada seleccionada se ilumina.

3 Inicie la reproducción del dispositivo digital conectado a esta unidad.

El indicador DIGITAL AUDIO IN se ilumina.



- El indicador DIGITAL AUDIO IN parpadea cuando entran señales de audio no admitidas en esta unidad.
- Si la frecuencia de muestreo no se puede detectar, el indicador DIGITAL AUDIO IN se apaga.

■ Señales de audio que se pueden reproducir

Consulte “Convertidor D/A” (🔧 p. 40).

NOTA

- No use la entrada para señales que no sean PCM, como Dolby Digital, DTS y AAC. Esto provocará ruido y podría dañar los altavoces.
- Si la frecuencia de muestreo cambia, el sonido puede interrumpirse durante 1 o 2 segundos.



Grabación

Las señales de audio que se introducen en esta unidad se pueden enviar a un dispositivo de grabación externo. Al grabar audio desde un dispositivo de grabación conectado a esta unidad, el audio se puede grabar con el dispositivo de grabación conectado a esta unidad.

- 1 Pulse  en esta unidad para encenderla.**
- 2 Pulse el botón de selección de la fuente de entrada para cambiar a la fuente de entrada desde la que desee grabar.**

El indicador de la fuente de entrada seleccionada se ilumina.

- 3 Se inicia la grabación.**
 - Para obtener información sobre las operaciones, consulte el manual del usuario del dispositivo de grabación.



Ajuste del modo de espera automático

Puede configurar la unidad para que acceda automáticamente al modo de espera si no se registra funcionamiento durante 30 minutos cuando no hay entrada de audio (modo de espera automático).

El modo de espera automático está desactivado de forma predeterminada.

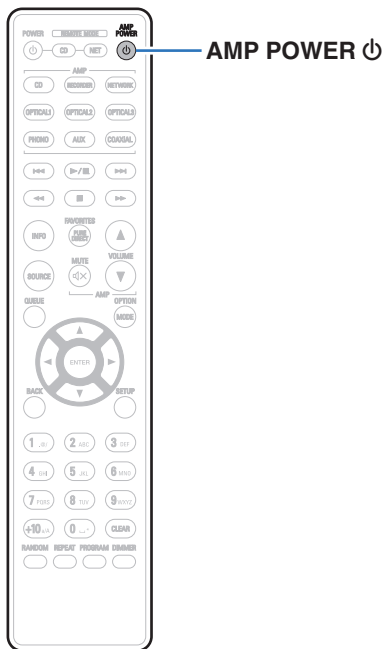

Activación del modo de espera automático

- 1 Mantenga pulsado **AMP POWER** durante más de 5 segundos para activar el modo de espera automático. El indicador de alimentación parpadea en verde tres veces.

Desactivación del modo de espera automático

- 1 Mantenga pulsado **AMP POWER** durante más de 5 segundos para desactivar el modo de espera automático. El indicador de alimentación parpadea en verde una vez.



■ Contenido

Consejos

Quiero ajustar el tono por mí mismo	33
Quiero un sonido de reproducción que sea fiel al sonido original	33
Me gustaría disfrutar de una mayor calidad de sonido desde la fuente de entrada analógica	33
Quiero utilizar altavoces compatibles con el doble cableado	33

Resolución de problemas

El equipo no se enciende/El equipo se apaga	35
No se pueden realizar operaciones con el mando a distancia	36
No se reproduce sonido	37
No se reproduce el sonido que deseo	37
El sonido se interrumpe o se produce ruido	38
No se puede reproducir audio de dispositivos digitales (Coaxial/Óptica)	39



Consejos

Quiero ajustar el tono por mí mismo

- Utilice los mandos BASS, TREBLE y BALANCE para ajustar el sonido tal y como desee. (👉 p. 27)

Quiero un sonido de reproducción que sea fiel al sonido original

- Active el modo de fuente directa. (👉 p. 28)

Me gustaría disfrutar de una mayor calidad de sonido desde la fuente de entrada analógica

- Active el modo analógico. (👉 p. 28)

Quiero utilizar altavoces compatibles con el doble cableado

- Esta unidad es compatible con las conexiones de doble cableado. Disfrute de una reproducción de alta calidad con las conexiones de doble cableado. (👉 p. 19)



Resolución de problemas

Si se produce algún problema, siga primero los pasos siguientes:

1. **¿Las conexiones están correctamente hechas?**
2. **¿Se está utilizando el equipo de acuerdo con las instrucciones del Manual del usuario?**
3. **¿Los otros componentes funcionan correctamente?**

Si esta unidad no funciona correctamente, compruebe los síntomas correspondientes en esta sección.

Si los síntomas no coinciden con ninguno de los descritos aquí, consulte con su vendedor, ya que podría deberse a un fallo en esta unidad. En este caso, desconecte la alimentación eléctrica inmediatamente y póngase en contacto con la tienda donde compró esta unidad.



El equipo no se enciende/El equipo se apaga

El equipo no se enciende.

- Compruebe si se ha introducido correctamente el enchufe en la toma de corriente. (🔧 p. 23)

El equipo se apaga automáticamente.

- El ajuste del modo de espera automático está activado. El modo de espera automático activa el modo de espera de la unidad cuando no se emite audio y la unidad no realiza ninguna acción durante aproximadamente 30 minutos. Mantenga pulsado el botón AMP POWER  durante más de 5 segundos cuando esté en el modo de espera automático para cancelar dicho modo. (🔧 p. 31)

La alimentación se apaga y el indicador de alimentación parpadea en rojo cada 0,5 segundos aproximadamente.

- Debido al aumento de temperatura en el interior de esta unidad, el circuito de protección se ha activado. Apague el equipo y espere una hora más o menos hasta que esta unidad se enfríe lo suficiente. Luego, conecte la alimentación de nuevo. (🔧 p. 41)
- Reinstale esta unidad en un lugar bien ventilado.

La alimentación se apaga y el indicador de alimentación parpadea en rojo cada 0,25 segundos aproximadamente.

- Compruebe las conexiones de los altavoces. Puede que se haya activado el circuito de protección porque el conductor interno del cable para altavoz haya entrado en contacto con otro conductor, o que un conductor interno se haya desconectado del conector y haya entrada en contacto con el panel trasero de esta unidad. Después de desenchufar el cable de alimentación, realice acciones correctivas como volver a enrollar bien el conductor interno del cable o arreglar el conector. Después, vuelva a conectar el cable. (🔧 p. 17)
- Baje el nivel de volumen y encienda el equipo de nuevo. (🔧 p. 25)

Cuando la alimentación se enciende, el indicador de alimentación parpadea en rojo cada 0,25 segundos aproximadamente.

- Fallo del circuito amplificador de esta unidad. Desenchufe el cable de alimentación y póngase en contacto con nuestro centro de atención al cliente.



No se pueden realizar operaciones con el mando a distancia

No se pueden realizar operaciones con el mando a distancia.

- Las pilas están agotadas. Sustitúyalas por pilas nuevas. (👉 p. 5)
- Utilice el mando a distancia a una distancia máxima de 23 ft/7 m de la unidad y dentro de un ángulo de 30°. (👉 p. 5)
- Retire los obstáculos existentes entre la unidad y el mando a distancia.
- Inserte las pilas en la dirección correcta, comprobando los signos ⊕ y ⊖. (👉 p. 5)
- El sensor de mando a distancia del equipo está expuesto a luz intensa (luz directa del sol, luz de lámparas fluorescentes del tipo inversor, etc.). Instale el equipo en un lugar donde el sensor de mando a distancia no quede expuesto a luz intensa.
- Al utilizar un dispositivo de vídeo 3D, es posible que el mando a distancia de esta unidad no funcione debido a los efectos de las comunicaciones por infrarrojos entre unidades (como el TV y las gafas para la visualización de 3D). En ese caso, ajuste la dirección de las unidades con la función de comunicaciones 3D y su distancia para asegurarse de que no afectan al funcionamiento del mando a distancia de esta unidad.



No se reproduce sonido

No se reproduce sonido a través de los altavoces.

- Compruebe las conexiones de todos los dispositivos. (🔧 p. 16)
- Inserte los cables de conexión por completo.
- Compruebe que los conectores de entrada y salida no están conectados a la inversa.
- Compruebe los cables en busca de daños.
- Compruebe que los cables para altavoz están bien conectados. Compruebe si los conductores internos de los cables entran en contacto con las piezas metálicas de los terminales de altavoces. (🔧 p. 17)
- Ajuste firmemente los terminales de altavoz. Compruebe si los terminales de altavoces están sueltos. (🔧 p. 17)
- Compruebe que se ha seleccionado la fuente de entrada correcta. (🔧 p. 26)
- El volumen se ajusta al nivel mínimo. Ajuste el volumen a un nivel adecuado. (🔧 p. 26)
- Cancele el modo de silencio. (🔧 p. 27)
- Compruebe la configuración de los botones SPEAKERS A/B. (🔧 p. 26)

No se reproduce el sonido que deseo

No se reproduce sonido a través de un altavoz específico.

- Compruebe que los cables para altavoz están bien conectados. (🔧 p. 17)
- Ajuste el mando de control BALANCE. (🔧 p. 27)

El sonido estéreo procedente de los altavoces izquierdo y derecho está invertido.

- Compruebe si los altavoces izquierdo y derecho están conectados en los terminales de altavoz correctos. (🔧 p. 17)



El sonido se interrumpe o se produce ruido

El sonido está distorsionado al reproducir un disco.

- Ajuste la presión de aguja adecuadamente.
- Compruebe la punta de la aguja.
- Reemplace el cartucho.

Al reproducir un disco, se reproduce un ruido de zumbido procedente de los altavoces.

- Compruebe si el giradiscos está conectado correctamente. (☞ p. 20)
- Si hay un TV o dispositivo AV cerca del giradiscos, puede que dichos dispositivos afecten al sonido de la reproducción. Instale el giradiscos en una ubicación lo más alejada posible del TV u otros dispositivos AV.

Al reproducir un disco, los altavoces emiten un zumbido cuando el volumen es alto. (fenómeno aullido)

- Instale el giradiscos y los altavoces lo más lejos posible entre sí. (☞ p. 20)
- Las vibraciones desde los altavoces se transmiten al reproductor a través del suelo. Utilice cojines, etc., para absorber las vibraciones de los altavoces.



No se puede reproducir audio de dispositivos digitales (Coaxial/Óptica)

El indicador DIGITAL AUDIO IN está apagado.

- Cuando las señales de audio digital no se pueden detectar correctamente, el indicador DIGITAL AUDIO IN se apaga. (👉 p. 29)

El indicador DIGITAL AUDIO IN está parpadeando.

- El indicador DIGITAL AUDIO IN parpadea cuando entran señales de audio no admitidas en esta unidad. Compruebe el formato de la señal de salida de audio de su dispositivo digital. (👉 p. 29)



Convertidor D/A

■ Especificaciones de las señales de audio admitidas

□ Coaxial/Óptica

	Frecuencia de muestreo	Longitud en bits
PCM lineal (2 canales)	32/44,1/48/88,2/96/ 176,4/192 kHz	16/24 bits

Explicación de términos

Frecuencia de muestreo

El muestreo consiste en realizar una lectura de una onda sonora (señal analógica) en intervalos regulares y expresar la altura de la onda en cada lectura, en formato digitalizado (lo que da lugar a una señal digital).

El número de lecturas que se realiza en un segundo se denomina “frecuencia de muestreo”. Cuanto mayor sea el valor, más próximo estará el sonido que se reproduzca del original.

PCM lineal

Esta señal es una señal PCM sin comprimir (Pulse Code Modulation). Este es el mismo sistema utilizado para audio de CD pero utiliza frecuencias de muestreo de 192 kHz, 96 kHz, y 48 kHz en discos Blu-ray o DVD y proporciona una resolución superior al CD.



Impedancia de altavoces

Este es un valor de resistencia de CA, indicado en Ω (ohm).

Cuando este valor es más pequeño es posible obtener una mayor potencia.

Fuente directa

Hace posible la reproducción con una mayor fidelidad en la fuente, ya que las señales de audio de entrada se emiten omitiendo los circuitos de control de calidad de audio (BASS/TREBLE/BALANCE).

Circuito de protección

Se trata de una función que evita que los componentes sufran daños cuando se produzca una anomalía en la red eléctrica, como una sobretensión o exceso de temperatura.

Información sobre Marcas Registradas



Adobe, el logotipo de Adobe y Reader son marcas comerciales o marcas comerciales registradas de Adobe Systems Incorporated en Estados Unidos u otros países.



Especificaciones

■ Sección amplificadora de poder

Potencia nominal:	Reproducción de 2 canales (CD → SP OUT) 50 W + 50 W (8 Ω/ohm, 20 Hz – 20 kHz, T.H.D. 0,07 %) 85 W + 85 W (4 Ω/ohm, 1 kHz, T.H.D. 0,7 %)
Distorsión armónica total:	0,01 % (Salida nominal: -3 dB), 8 Ω/ohm, 1 kHz
Terminales de salida:	Altavoz A o B: 4 – 16 Ω/ohm Altavoz A + B: 8 – 16 Ω/ohm Apropiado para auriculares/auriculares estéreo

■ Preamplificador

Sensibilidad de entrada/Impedancia de entrada:	PHONO (MM): 2,5 mV/47 kΩ/kohm PHONO (MC): 200 μV / 100 Ω/ohm CD, NETWORK, AUX, RECORDER: 105 mV/40 kΩ/kohm (SOURCE DIRECT: Desactivada) 105 mV/17 kΩ/kohm (SOURCE DIRECT: Activada)
Variación RIAA:	PHONO: 20 Hz – 20 kHz ±0,5 dB
Entrada máxima:	PHONO (MM): 70 mV/1 kHz PHONO (MC): 6 mV/1 kHz



■ Funcionamiento general

Relación señal/ruido (red A):	PHONO (MM): 86 dB (Con terminales de entrada cortocircuitados, señal de entrada 5 mV) PHONO (MC): 71 dB (Con terminales de entrada cortocircuitados, señal de entrada 0,5 mV) CD, NETWORK, AUX, RECORDER: 105 dB (terminales de entrada cortocircuitados)
Frecuencia de respuesta:	5 Hz – 100 kHz (0 – -3 dB)
Control de tonalidad:	BASS: 100 Hz \pm 8 dB TREBLE: 10 kHz \pm 8 dB

• Formato de la señal de entrada digital

Formato:	Interfaz de audio digital (PCM lineal)
Entrada coaxial:	0,5 V _{p-p} / 75 Ω /ohm
Entrada óptica:	Más de -27 dBm
Longitud de onda óptica:	660 nm

■ General

Alimentación eléctrica:	CA 120 V, 60 Hz
Consumo de energía:	200 W
Consumo de energía en modo de espera:	0,3 W
Temperatura de funcionamiento:	+5 °C - +35 °C

Con el propósito de introducir mejoras, las especificaciones y el diseño del equipo están sujetos a cambios sin previo aviso.



■ Dimensiones (Unidad: pulg. (mm))

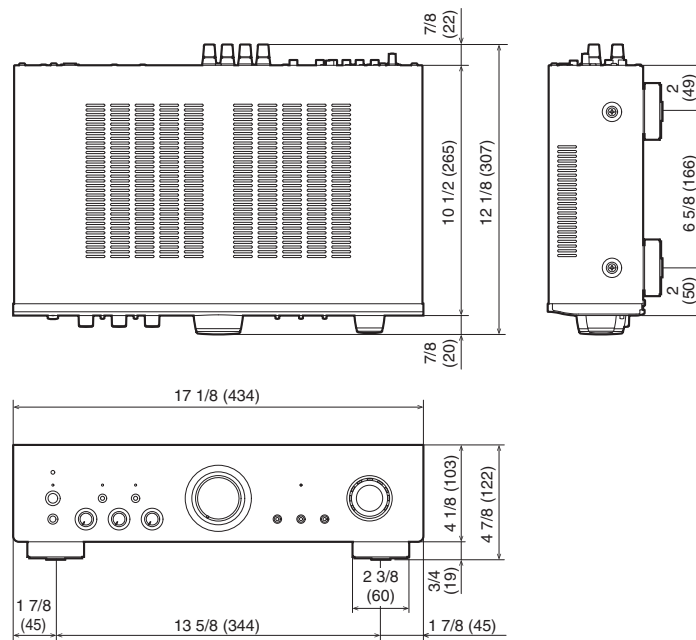

■ Peso: 16 lb 9 oz (7,5 kg)

Índice alfabético

A		G		T	
Altavoces	17	Giradiscos	20	Tono	27
B		I		TREBLE	27
BALANCE	27	Impedancia de altavoces	41	V	
BASS	27	M		Volumen	26
C		Mando a distancia	12		
Circuito de protección	41	Modo de espera automático	31		
Consejos	33	R			
Convertidor D/A	40	Receptor de satélite	22		
D		Reproductor de audio en red	20		
Dispositivo de grabación	21	Reproductor de Blu-ray Disc	20		
Doble cableado	19	Reproductor de CD	20, 22		
F		Resolución de problemas	34		
Fuente de entrada	26	S			
Fuente directa	27, 41	Silencio	27		



DENON®

www.denon.com

3520 10632 10AD

Copyright © 2018 D&M Holdings Inc. All Rights Reserved.