

# DENON<sup>®</sup>

## PMA-900HNE

Ampli intégré connecté

# Manuel de l'Utilisateur

[Panneau avant](#)[Panneau  
arrière](#)[Télécommande](#)[Index](#)

<b>Accessoires</b>	<b>6</b>
Insertion des piles	7
Portée de la télécommande	7
<b>Nomenclature et fonctions</b>	<b>8</b>
Panneau avant	8
Panneau arrière	11
Télécommande	14

## Connexions

<b>Branchement enceintes</b>	<b>19</b>
Connexion des câbles d'enceinte	19
Connexion du subwoofer	20
Connexion des enceintes	21
Connexion bi-câblage	22
<b>Connexion d'un dispositif de lecture</b>	<b>23</b>
<b>Connexion d'un dispositif d'enregistrement</b>	<b>24</b>
<b>Connexion à un périphérique avec des bornes audio numériques</b>	<b>25</b>
<b>Connexion d'une clé USB au port USB</b>	<b>27</b>
<b>Connexion à un réseau domestique (LAN)</b>	<b>28</b>
LAN filaire	28
LAN sans fil	29
<b>Connexion du cordon d'alimentation</b>	<b>30</b>



## Lecture

<b>Utilisation basique</b>	<b>32</b>
Mise sous tension	32
Passage de l'alimentation à la veille	32
Sélection des enceintes pour la sortie audio	33
Sélection de la source d'entrée	33
Réglage du volume	34
Coupure temporaire du son (mise en sourdine)	34
<b>Lecture de CD</b>	<b>35</b>

<b>Écouter de la musique sur un périphérique Bluetooth</b>	<b>36</b>
Écouter de la musique sur un périphérique Bluetooth	37
Appariement avec d'autres périphériques Bluetooth	38
Reconnexion à cet appareil à partir d'un périphérique Bluetooth	38
<b>Écouter de l'audio sur un casque Bluetooth</b>	<b>39</b>
Écouter de l'audio sur un casque Bluetooth	40
Reconnexion à un casque Bluetooth	41
Déconnexion d'un casque Bluetooth	41
<b>Lecture d'entrée numérique</b>	<b>42</b>
<b>Obtenir HEOS App</b>	<b>44</b>
Paramétrage de HEOS App pour la première fois avec un appareil intégré HEOS	45
Ajout de l'enregistrement des appareils intégrés HEOS dans HEOS App	46
Compte HEOS	47
Lecture depuis des services de diffusion de musique	48
Écouter la même musique dans plusieurs pièces	51



Écoute de Radio Internet	55
Écoute de musique stockée sur votre téléphone portable	55
Lecture de fichiers stockés sur un ordinateur ou un stockage NAS	56
Lecture de musique à partir d'une clé USB	56
<b>Fonction AirPlay</b>	<b>58</b>
Lecture de titres de votre iPhone, iPod touch ou iPad	59
Lecture de la musique iTunes avec cet appareil	59
Lisez un morceau depuis votre iPhone, votre iPodtouch ou votre iPad sur plusieurs appareils synchronisés (AirPlay 2)	60
<b>Fonction Spotify Connect</b>	<b>61</b>
Lecture de la musique Spotify avec cet appareil	61
<b>Fonctions pratiques</b>	<b>62</b>
Réglage de la tonalité et de la balance	62
Lecture en mode direct de la source	62
Changement de la luminosité de l'affichage	63
Utilisation de la minuterie sommeil	63
Enregistrement	64

## Réglages

<b>Plan du menu</b>	<b>65</b>
Fonctionnement du menu	66
<b>Audio</b>	<b>67</b>
Volume Limit	67
<b>TV</b>	<b>68</b>
TV Input	68
Auto-Play	68
<b>General</b>	<b>69</b>
Auto-Standby	69
Reset	69
<b>Network</b>	<b>70</b>
Network & USB-A	70
Wi-Fi	70
Bluetooth	71
Network Control	72
<b>Partage et connexion dans le réglage Wi-Fi d'un appareil iOS</b>	<b>73</b>
<b>Connexion à l'aide du bouton WPS du routeur</b>	<b>74</b>



## Conseils

<b>Conseils</b>	<b>76</b>
<b>Dépistage des pannes</b>	<b>78</b>
L'alimentation ne se met pas sous/hors tension	79
Les opérations ne peuvent pas être effectuées via la télécommande	81
L'affichage sur cet appareil n'affiche rien	81
Aucun son n'est émis	82
Le son est interrompu ou on entend des bruits	83
L'audio souhaité n'est pas émis	85
Impossible de lire AirPlay	86
Les clés USB ne peuvent pas être lues	87
Impossible de lire le Bluetooth	88
Impossible de lire la radio Internet	91
Impossible de lire les fichiers musicaux sur le PC ou le NAS (Serveur de musique)	92
Plusieurs services en ligne ne peuvent pas être lus	93
Impossible de se connecter à un réseau local sans fil	93
L'audio d'appareils numériques ne peut être lu (Coaxial/Optique)	94
La source d'entrée passe à "Optical 1/2/3" ou "Coaxial"	94
Messages d'erreur de mise à jour/mise à niveau	95
<b>Restauration du micrologiciel aux valeurs par défaut de l'usine</b>	<b>96</b>

## Annexe

<b>Lecture de clés USB</b>	<b>97</b>
<b>Convertisseur N/A</b>	<b>98</b>
<b>Lecture d'un périphérique Bluetooth</b>	<b>99</b>
<b>Lecture de fichiers stockés sur un ordinateur et un stockage NAS</b>	<b>100</b>
<b>Lecture de radio Internet</b>	<b>101</b>
<b>Fonction dernière mémoire</b>	<b>101</b>
<b>Explication des termes</b>	<b>102</b>
<b>Renseignements relatifs aux marques commerciales</b>	<b>106</b>
<b>Spécifications</b>	<b>107</b>
<b>Index</b>	<b>113</b>





Nous vous remercions d'avoir acquis cet appareil Denon.

Afin d'assurer son bon fonctionnement, veuillez lire attentivement ce manuel de l'utilisateur avant d'utiliser l'appareil.

Après avoir lu le manuel, veuillez le conserver pour toute référence future.

## Accessoires

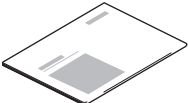
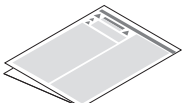
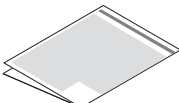
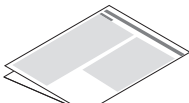
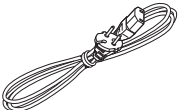
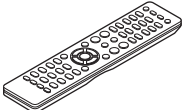
Assurez-vous que les articles suivants sont fournis avec l'appareil.

 <p>Guide de démarrage rapide</p>	 <p>Instructions de sécurité</p>	 <p>Précautions d'utilisation des piles</p>	 <p>Remarque sur la radio</p>
 <p>Cordon d'alimentation</p>	 <p>Télécommande (RC-1246)</p>	 <p>2 × piles R03/AAA</p>	 <p>Antennes externes pour une connexion Bluetooth/Sans fil</p>



## Insertion des piles

- 1 Déplacez le couvercle arrière dans la direction de la flèche et retirez-le.



- 2 Insérez correctement deux piles dans le compartiment à pile comme indiqué.

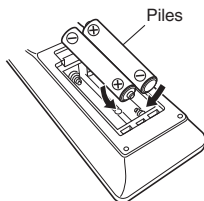

- 3 Remettez le couvercle en place.

### REMARQUE

- Pour éviter un endommagement de la télécommande ou une fuite du liquide des piles :
  - Ne pas mélanger piles neuves et anciennes.
  - Ne pas utiliser deux types de piles différents.
- Ôtez les piles de la télécommande si vous ne l'utilisez pas pendant longtemps.
- En cas de fuite du liquide de pile, essayez soigneusement l'intérieur du compartiment avant d'insérer de nouvelles piles.

## Portée de la télécommande

Pointez la télécommande vers le capteur de télécommande de l'unité.

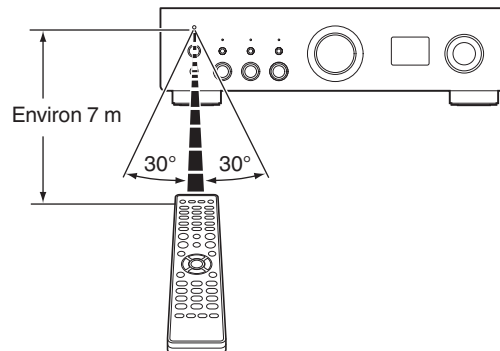

# Nomenclature et fonctions

## Panneau avant

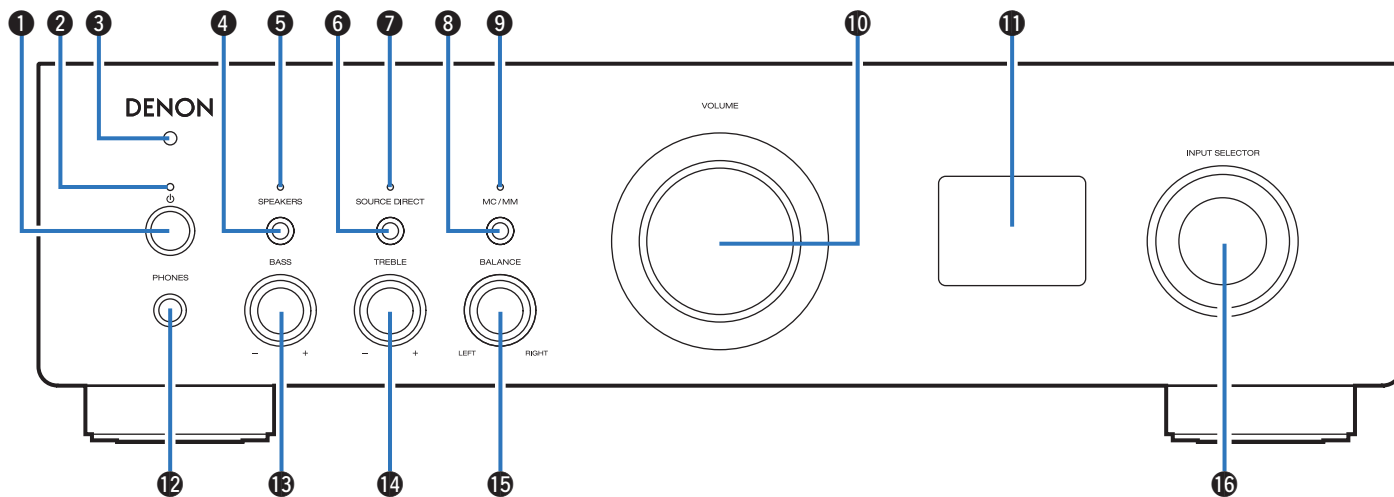

Pour plus de détails, voir la page suivante.





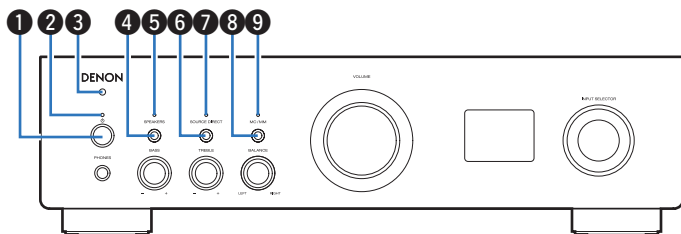

### 1 Touche d'alimentation (⏻)

Cela permet de mettre sous/hors tension l'alimentation (veille). (☞ p. 32)

### 2 Témoin d'alimentation

Il s'allume comme suit en fonction du statut d'alimentation :

- Vert : Mise sous tension
- Arrêt : Veille normale
- Rouge :
  - Quand "Network Control" est défini sur "On" (☞ p. 72)
  - Quand "Auto-Play" est défini sur "On" (☞ p. 68)
- Rouge (clignotant) :
  - Lorsque le circuit de protection est activé (☞ p. 105)

### 3 Capteur de télécommande

Il reçoit les signaux provenant de la télécommande. (☞ p. 7)

### 4 Touche SPEAKERS

Cette fonction permet de sélectionner l'enceinte pour la sortie audio. (☞ p. 33)

### 5 Témoin SPEAKERS

Il s'allume comme suit, en fonction du réglage de la sortie de l'enceinte.

- SPEAKERS A : vert
- SPEAKERS B : vert
- SPEAKERS A+B : vert
- Sortie enceinte désactivée : désactivée

### 6 Touche SOURCE DIRECT

Permet d'activer/de désactiver le mode direct de la source. (☞ p. 62)

### 7 Témoin SOURCE DIRECT

Il s'allume comme suit en fonction de l'état de la source directe.

- Mode direct de la source activé : vert
- Mode direct de la source désactivé : désactivé

### 8 Touche MC/MM

Basculez entre MM ou MC pour correspondre au type de cartouche utilisé dans le tourne-disque connecté à cet appareil.

### 9 Témoin MC/MM

Il s'allume comme suit en fonction des réglages de l'égaliseur phono de cet appareil :

- MC : vert
- MM : désactivé



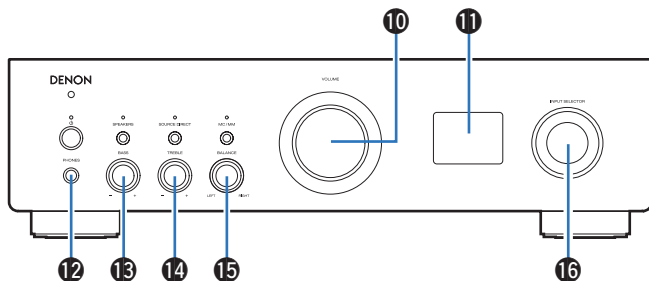

### 10 Bouton VOLUME

Permet d'ajuster le volume. (☞ p. 34)

### 11 Affichage

Cet écran affiche divers types d'informations.

### 12 Prise de casque audio (PHONES)

Utilisée pour connecter un casque.

Appuyez sur la touche SPEAKERS de l'unité principale pour désactiver la sortie des enceintes lorsque vous utilisez un casque. (☞ p. 33)

#### REMARQUE

- Afin d'éviter toute perte auditive, ne pas augmenter excessivement le niveau du volume lors de l'utilisation du casque.

### 13 Bouton de contrôle BASS

Ce réglage permet d'ajuster le niveau de volume pour les graves. (☞ p. 62)

### 14 Bouton de contrôle TREBLE

Ce réglage permet d'ajuster le niveau de volume pour les aigus. (☞ p. 62)

### 15 Bouton de contrôle BALANCE

Permet d'équilibrer la sortie du volume entre les enceintes gauche et droite. (☞ p. 62)

### 16 Molette INPUT SELECTOR

Ceci commute les sources d'entrée. (☞ p. 33)



- Vous pouvez ajuster 13, 14 et 15 quand 7 est désactivé (mode direct de la source désactivé). (☞ p. 62)



## Panneau arrière

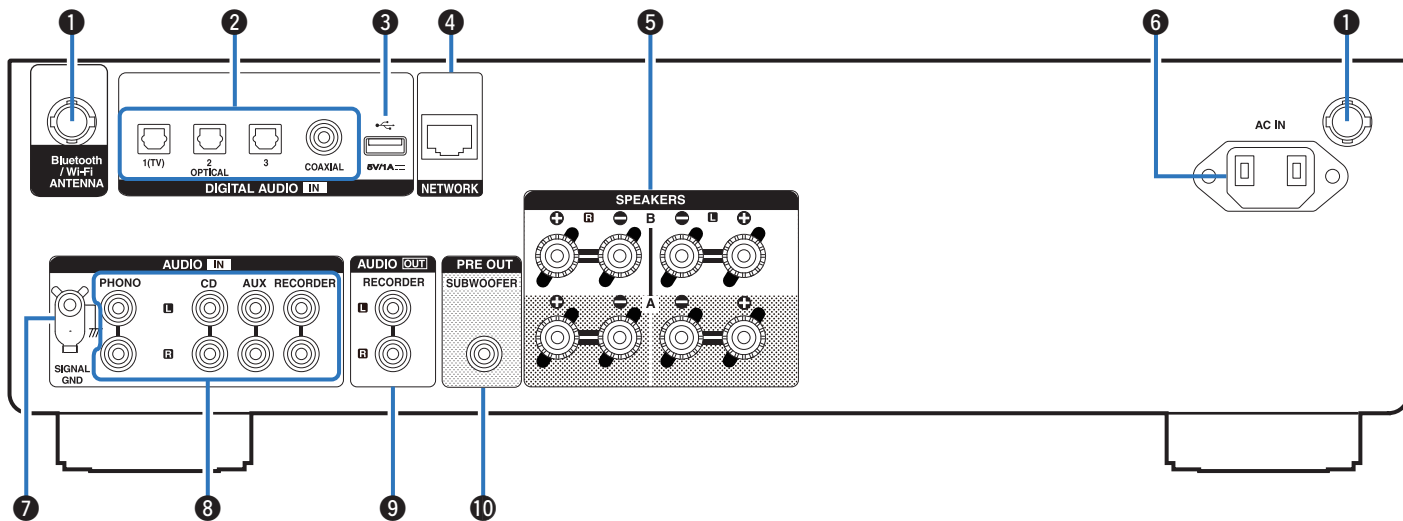

Pour plus de détails, voir la page suivante.



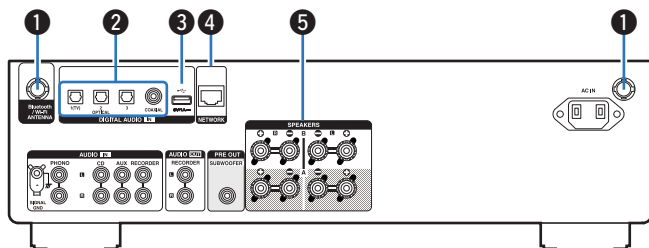

### 1 Connecteurs Bluetooth/d'antenne LAN

Utilisé pour connecter les antennes externes incluses pour une connexion Bluetooth/sans fil lors de la connexion à un réseau local sans fil, ou lors de la connexion à un appareil portable via Bluetooth. (☞ p. 29)

- ① Placez les antennes externes pour une connexion Bluetooth/sans fil de façon uniforme sur la borne à vis de l'arrière.
- ② Tournez dans le sens des aiguilles d'une montre jusqu'à ce que les antennes soient bien connectées.
- ③ Faites tourner l'antenne vers le haut pour une meilleure réception.

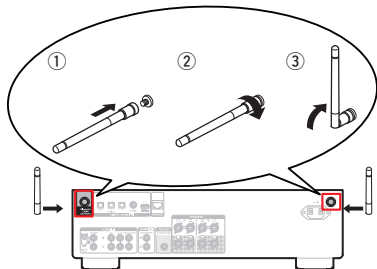

### 2 Bornes DIGITAL AUDIO IN

Utilisés pour connecter des dispositifs équipés de bornes de sortie audio numérique. (☞ p. 25)

### 3 Port USB (☞)

Il permet de connecter des dispositifs de stockage USB (tels que des clés USB). (☞ p. 27)

### 4 Borne NETWORK

Sert à connecter un câble LAN lors de la connexion à un réseau LAN câblé. (☞ p. 28)

### 5 Bornes d'enceintes (SPEAKERS)

Utilisées pour connecter des enceintes. (☞ p. 19)



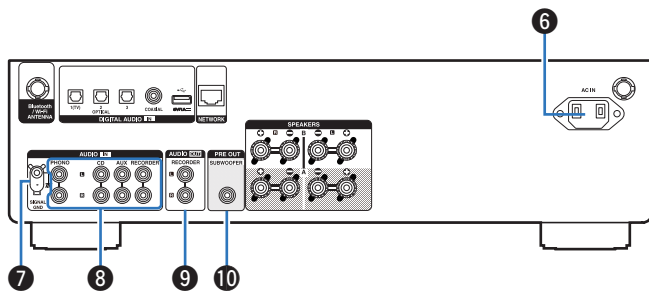

#### 6 Prise CA (AC IN)

Utilisée pour brancher le cordon d'alimentation. (☞ p. 30)

#### 7 Borne SIGNAL GND

Sert à connecter un câble de mise à la terre à la platine. (☞ p. 23)

#### 8 Bornes AUDIO IN

Utilisées pour connecter des dispositifs équipés de bornes de sortie audio analogiques.

- “Connexion d'un dispositif de lecture” (☞ p. 23)
- “Connexion d'un dispositif d'enregistrement” (☞ p. 24)

#### 9 Bornes AUDIO OUT

Utilisés pour connecter la borne d'entrée d'un enregistreur. (☞ p. 24)

#### 10 Borne PRE OUT

S'utilise pour connecter un subwoofer avec un amplificateur intégré. (☞ p. 20)

## Télécommande

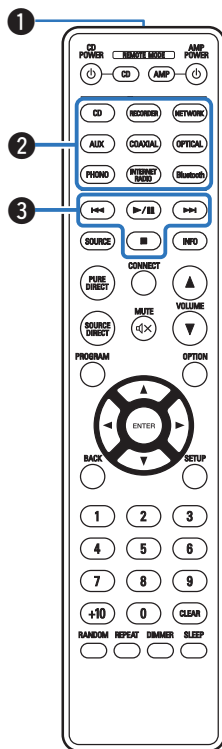

La télécommande fournie avec cet appareil peut contrôler un lecteur CD Denon.

- “Fonctionnement du lecteur CD” (☞ p. 17)

### ■ Utilisation de cet appareil

Pour faire fonctionner cet appareil, appuyez sur le bouton REMOTE MODE AMP pour basculer le mode de fonctionnement de la télécommande sur cet appareil.

#### ① Émetteur infrarouge de télécommande

Il transmet les signaux provenant de la télécommande. (☞ p. 7)

#### ② Touches sélection de source d'entrée

Elles permettent de sélectionner la source d'entrée. (☞ p. 33)

#### ③ Touches du système

Elles permettent d'effectuer des opérations associées à la lecture.

- Touche Lecture/pause (▶/||)  
Appuyez sur cette touche pour faire une pause pendant la lecture. Si vous appuyez sur cette touche pendant une pause ou un arrêt, la lecture reprend à partir de la dernière piste lue.
- Touche de saut en avant (▶▶)  
Appuyez sur cette touche pendant la lecture pour lire la piste suivante.
- Touche de saut en arrière (◀◀)  
Appuyez sur cette touche pendant la lecture pour redémarrer la piste en cours ou lire la piste précédente.
- Touche d'arrêt (■)  
Appuyez sur ce bouton pour arrêter la lecture.



- Selon la source d'entrée et le service en ligne, l'opération ne peut pas être effectuée.



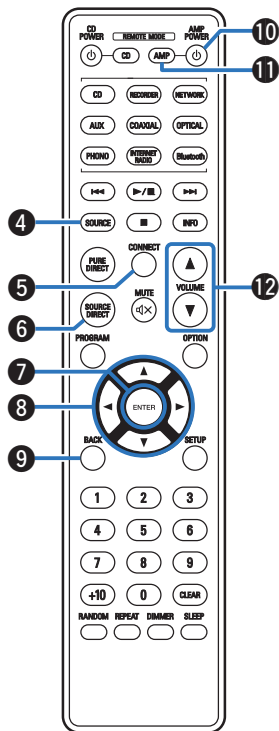

#### 4 Touche de sélection de la source d'entrée (SOURCE)

Ceci commute les sources d'entrée. (👉 p. 33)

#### 5 Touche CONNECT

Utilisée pour la configuration du Wi-Fi. (👉 p. 74)

#### 6 Touche SOURCE DIRECT

Permet de passer en mode direct de la source. (👉 p. 62)

#### 7 Touche ENTER

Elle permet de déterminer la sélection.

#### 8 Touches curseurs (▲▼◀▶)

Elles permettent de sélectionner des éléments.

#### 9 Touche BACK

Revient à l'élément précédent.

#### 10 Touche d'alimentation (AMP POWER ⏻)

Cela permet de mettre sous/hors tension l'alimentation (veille). (👉 p. 32)

#### 11 Touche de sélection du mode télécommande (REMOTE MODE AMP)

Permet de changer le mode de fonctionnement de la télécommande sur cet appareil.

#### 12 Touches VOLUME (▲▼)

Elles permettent d'ajuster le niveau du volume. (👉 p. 34)



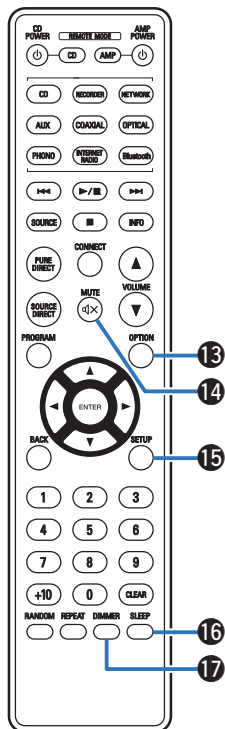

### 13 Touche OPTION

Permet d'afficher le menu des options sur l'affichage.



- Aucun menu des options n'est affiché pour certaines sources d'entrée.

### 14 Touche MUTE (🔇)

Cette touche met en sourdine la sortie audio. (👉 p. 34)

### 15 Touche SETUP

Le menu de réglage est affiché sur l'affichage. (👉 p. 66)

### 16 Touche SLEEP

Elle permet de régler la minuterie sommeil. (👉 p. 63)

### 17 Touche DIMMER

Régler la luminosité d'affichage de cet appareil. (👉 p. 63)





## ■ Fonctionnement du lecteur CD

Un lecteur CD Denon peut être utilisé.

Pour faire fonctionner le lecteur CD, appuyez sur la touche REMOTE MODE CD pour faire passer la télécommande en mode de fonctionnement du lecteur CD.

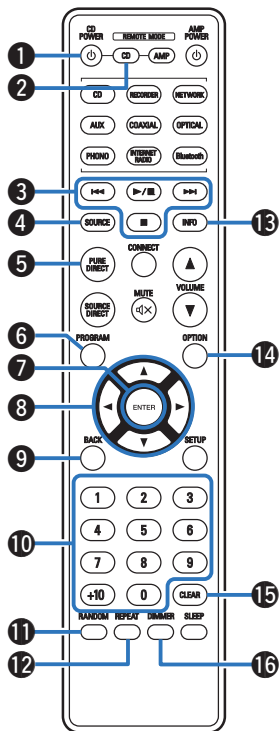

1 Touche de mise sous tension (CD POWER  $\phi$ )

2 Touche de sélection du mode télécommande (REMOTE MODE CD)

3 Touches du système

4 Touche SOURCE

5 Touche PURE DIRECT

6 Touche PROGRAM

7 Touche ENTER

8 Touches curseurs ( $\Delta$   $\nabla$   $\triangleleft$   $\triangleright$ )

9 Touche BACK

10 Touches numérotées (0 – 9, +10)

11 Touche RANDOM

12 Touche REPEAT

13 Touche Information (INFO)

14 Touche OPTION

15 Touche CLEAR

16 Touche DIMMER



- La télécommande peut ne pas fonctionner avec certains produits.



## ■ Contenu







Branchement enceintes	19
Connexion d'un dispositif de lecture	23
Connexion d'un dispositif d'enregistrement	24
Connexion à un périphérique avec des bornes audio numériques	25
Connexion d'une clé USB au port USB	27
Connexion à un réseau domestique (LAN)	28
Connexion du cordon d'alimentation	30

### REMARQUE

- Ne pas brancher le cordon d'alimentation avant d'avoir terminé toutes les connexions.
- N'enroulez pas les cordons d'alimentation avec les câbles de connexion. Cela pourrait provoquer des ronflements ou autres types de bruit audio indésirables.

## ■ Câbles utilisés pour les connexions

Fournit les câbles nécessaires en fonction des dispositifs que vous souhaitez connecter.

Câble d'enceinte	
Câble subwoofer	
Câble optique	
Câble numérique coaxial	
Câble audio	
Câble LAN	

# Branchement enceintes

## REMARQUE

- Déconnectez la fiche d'alimentation de l'appareil de la prise murale avant de connecter les enceintes.
- Connectez les câbles d'enceinte de façon à ce qu'ils ne dépassent pas des bornes d'enceinte. Le circuit de protection risque d'être activé si les fils touchent le panneau arrière ou si les côtés + et – entrent en contact. "Circuit de protection" (☞ p. 105)
- Ne jamais toucher les bornes d'enceinte lorsque le cordon d'alimentation est connecté. Vous risqueriez de vous électrocuter.
- Utilisez des enceintes dont l'impédance se situe dans les plages indiquées ci-dessous en fonction de la façon dont elles sont utilisées.

Bornes d'enceintes utilisées sur cet appareil	N° des enceintes connectées	Enceintes Impédance
<b>SPEAKER SYSTEMS A (connexion standard)</b>	2 (un ensemble)	4 – 16 $\Omega$ /ohms
<b>SPEAKER SYSTEMS B</b>	2 (un ensemble)	4 – 16 $\Omega$ /ohms
<b>SPEAKER SYSTEMS A et B</b>	4 (deux ensembles)	8 – 16 $\Omega$ /ohms
<b>SPEAKER SYSTEMS A et B (connexion à double câblage)</b>	2 (un ensemble)	4 – 16 $\Omega$ /ohms

## Connexion des câbles d'enceinte

Vérifiez attentivement les canaux gauche (G) et droit (D) et les polarités + (rouge) et – (noire) des enceintes connectées à cet appareil, et veillez à ce que les canaux et les polarités soient correctement connectés.

- 1** Dénudez environ 10 mm du revêtement de l'embout du câble d'enceinte, puis torsadez fermement le fil conducteur ou coupez-le.



- 2** Tournez la borne de l'enceinte dans le sens inverse des aiguilles d'une montre pour la desserrer.



- 3** Insérez le fil conducteur du câble d'enceinte dans la garde de la borne de l'enceinte.

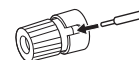

- 4** Tournez la borne de l'enceinte dans le sens des aiguilles d'une montre pour la resserrer.



## Connexion du subwoofer

Utilisez un câble adapté pour connecter le subwoofer.

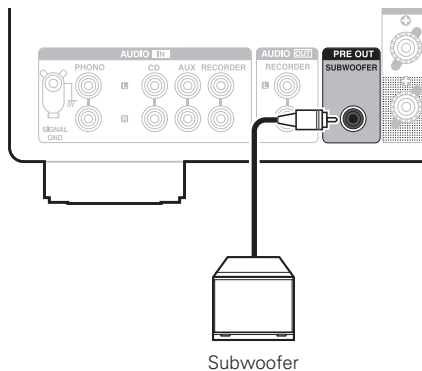

- Le volume du subwoofer est lié au volume de l'enceinte A.
- Lorsque l'enceinte pour la sortie audio est définie sur "Speakers B", cet appareil n'émet pas vers le caisson de basse. (👉 p. 33)



## Connexion des enceintes

Cet appareil est équipé de deux ensembles de bornes d'enceinte (SPEAKER SYSTEMS A et B). Un ensemble d'enceintes peut être relié à chaque jeu de bornes, et un total de deux ensembles d'enceintes peut être connecté.

Le même signal est émis par les bornes SPEAKER SYSTEMS A et B.

Lorsqu'un seul ensemble d'enceintes doit être connecté, utilisez soit la borne A soit la borne B de SPEAKER SYSTEMS.

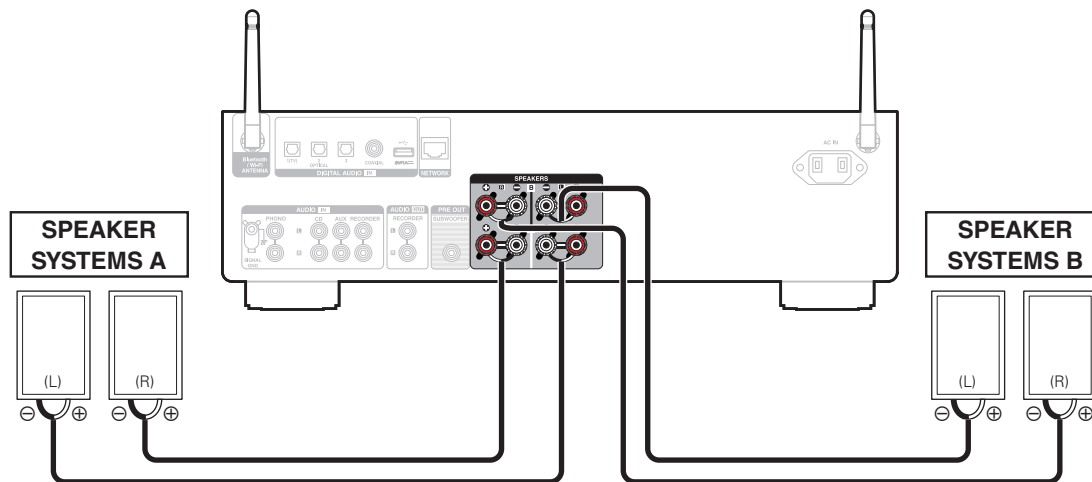

- Vous pouvez utiliser la touche SPEAKERS de cet appareil pour définir les bornes d'enceinte à utiliser pour la sortie audio. Définissez en fonction des enceintes connectées à cet appareil. (🔧 p. 33)



## Connexion bi-câblage

Cette connexion limite les effets d'interférence de signal entre les enceintes de plage haute (tweeters) et les enceintes de plage basse (woofers), vous permettant ainsi de profiter d'une lecture de haute qualité.

Lorsque vous effectuez un double câblage avec des enceintes à double câblage, connectez les bornes des plages centrale et haute à SPEAKER SYSTEMS A (ou B), et les bornes de la plage basse à SPEAKER SYSTEMS B (ou A).

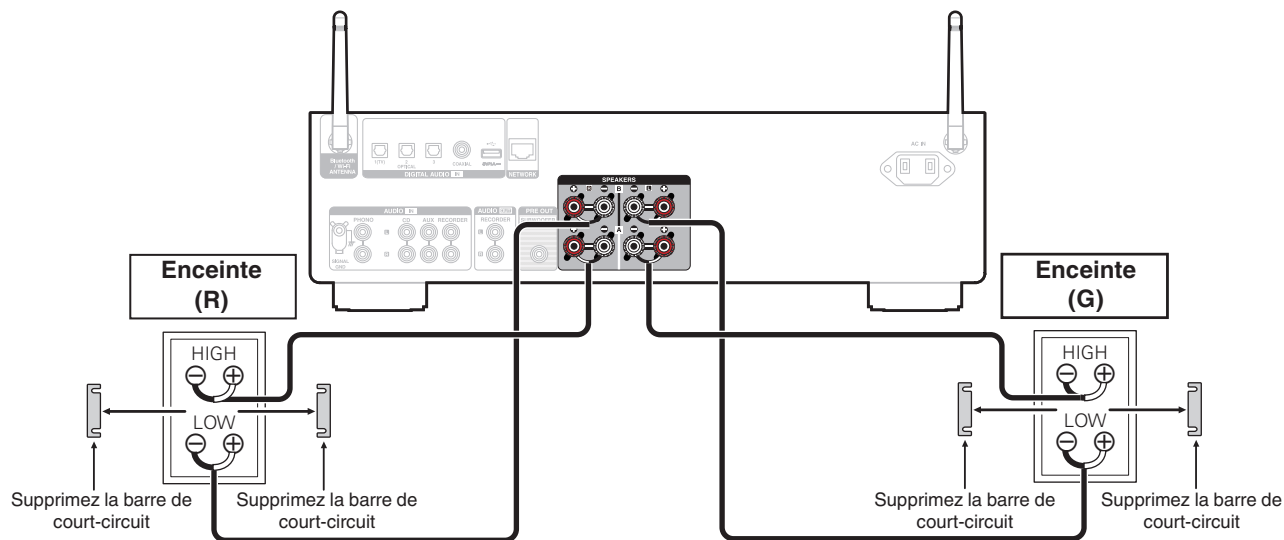

- Lorsque vous utilisez des connexions bicâblées, appuyez sur la touche SPEAKER de cet appareil et définissez les bornes d'enceinte pour la sortie audio sur "Speakers A +B". (🔗 p. 33)



## Connexion d'un dispositif de lecture

Vous pouvez connecter des platines, des lecteurs CD et des lecteurs de disques Blu-ray à cet appareil.

Si vous définissez la source d'entrée de cet appareil sur "PHONO" et que vous augmentez accidentellement le volume sans brancher de platine, vous risquez d'entendre un bourdonnement provenant des enceintes.

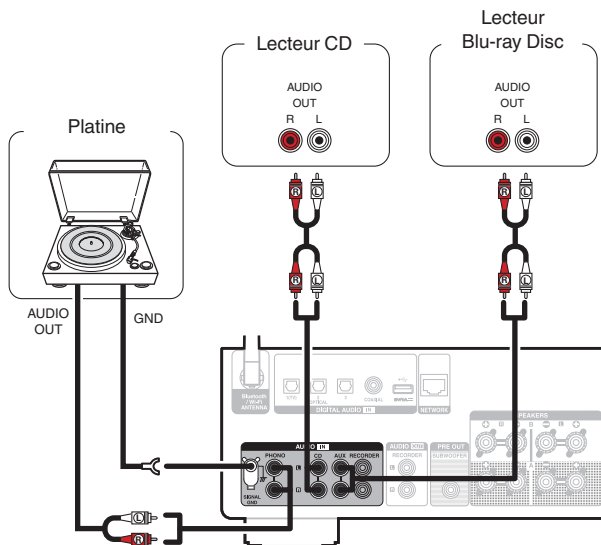

### REMARQUE

- La borne de terre (SIGNAL GND) de cet appareil n'est pas dédiée à des fins de mise à la terre pour la sécurité. Si cette borne est connectée lorsqu'il y a beaucoup de bruit, le bruit peut être réduit. Veuillez noter que, selon la platine, connecter la ligne de terre peut avoir l'effet inverse en augmentant le bruit. Auquel cas, il n'est pas nécessaire de connecter la ligne de terre.
- Les bornes d'entrée PHONO sont équipées d'une fiche à broche courte. Retirez cette fiche pour connecter une platine tourne-disque. Conservez la fiche à broche courte retirée en lieu sûr afin de ne pas la perdre.



# Connexion d'un dispositif d'enregistrement

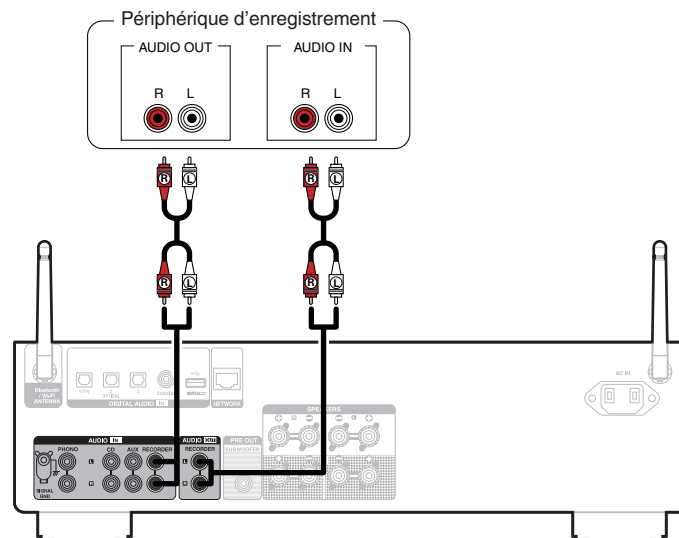

## REMARQUE

- Ne jamais insérer la fiche de court-circuitage dans les connecteurs de sortie audio analogique (AUDIO OUT RECORDER). Vous risqueriez de provoquer des dommages.





## Connexion à un périphérique avec des bornes audio numériques

Utiliser cette connexion pour entrer les signaux audio numériques à cet appareil, et convertir les signaux de la lecture avec le convertisseur N/A de cet appareil. (👉 p. 42)

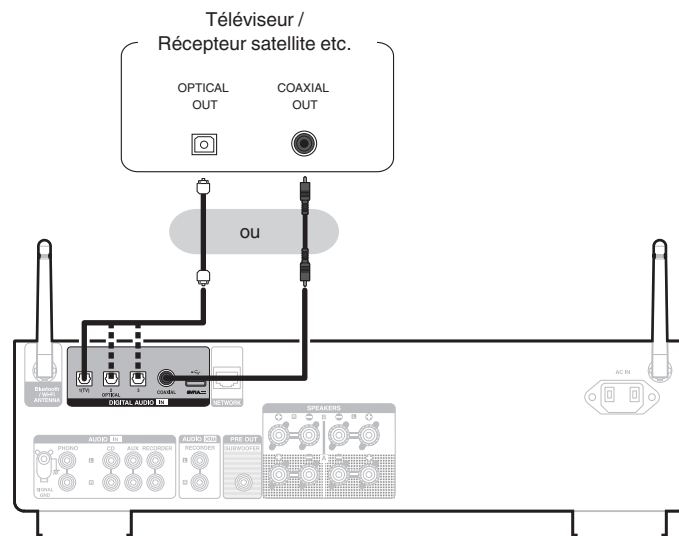



- Lorsque vous connectez une TV à cet appareil, mettez hors tension la sortie audio des enceintes internes de la TV. Consultez le manuel de l'utilisateur de votre téléviseur pour plus de détails.

#### REMARQUE

- Les signaux PCM linéaires avec une fréquence d'échantillonnage de 32 kHz, 44,1 kHz, 48 kHz, 88,2 kHz, 96 kHz, 176,4 kHz ou 192 kHz peuvent être transmis à cet appareil.
- Ne transmettez pas de signaux non PCM, tels que Dolby Digital, DTS et AAC. Ceci entraîne du bruit et pourrait endommager les enceintes.

## ■ Spécifications des fichiers pris en charge

Voir "Convertisseur N/A" (👉 p. 98).



## Connexion d'une clé USB au port USB

Pour le mode d'emploi, voir "Lecture de musique à partir d'une clé USB" (📖 p. 56).

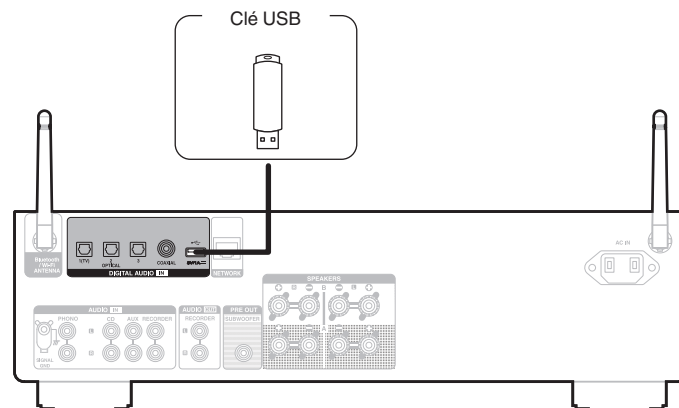

- Denon ne garantit pas que toutes les clés USB fonctionneront ou seront alimentées. Lorsque vous utilisez un disque dur USB (HDD) portable fourni avec un adaptateur secteur, utilisez l'adaptateur secteur fourni avec l'appareil.

### REMARQUE

- Les clés USB ne fonctionneront pas via un hub USB.
- Il n'est pas possible d'utiliser cet appareil en connectant son port USB à un PC au moyen d'un câble USB.
- N'utilisez pas de câble d'extension pour connecter une clé USB. Ceux-ci peuvent causer des interférences radio avec les autres appareils.



## Connexion à un réseau domestique (LAN)

Cet appareil peut se connecter à un réseau en utilisant un LAN câblé ou un réseau local sans fil.

Vous pouvez connecter cet appareil à votre réseau domestique (LAN) pour réaliser différents types de lectures et d'opérations, comme suit.

- Lecture d'audio en réseau, tel qu'une radio Internet, et de serveurs média
- Lecture de services de diffusion de musique
- Utilisation de la fonction Apple AirPlay
- Fonctionnement de cet appareil via le réseau
- Fonctionnement avec le système audio surround multi-pièces sans fil HEOS
- Mise à jour du micrologiciel

**Contactez un FAI (fournisseur d'accès Internet) ou un magasin d'informatique pour la connexion à Internet.**



- Lorsque  s'affiche sur l'écran de cet appareil, celui-ci n'est pas connecté à un réseau.

### LAN filaire

Pour effectuer des connexions via un LAN câblé, utilisez un câble LAN pour connecter le routeur à cet appareil, comme illustré dans la figure ci-dessous.

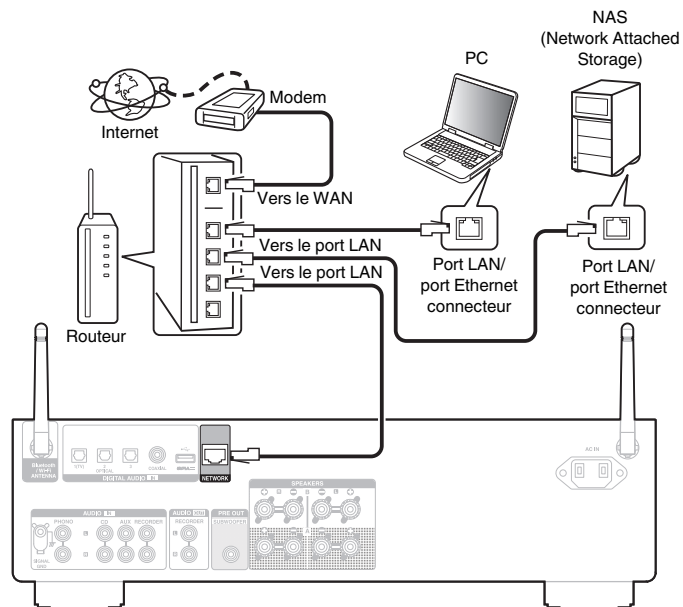

## LAN sans fil

Lors de la connexion au réseau local sans fil, connectez les antennes externes pour une connexion Bluetooth/sans fil au panneau arrière et maintenez-les en position verticale.

Pour vous connecter à un routeur LAN sans fil, téléchargez HEOS APP sur votre smartphone et configurez cet appareil. (👉 p. 44)

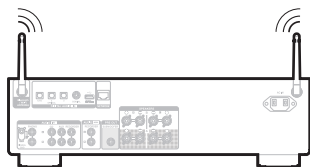
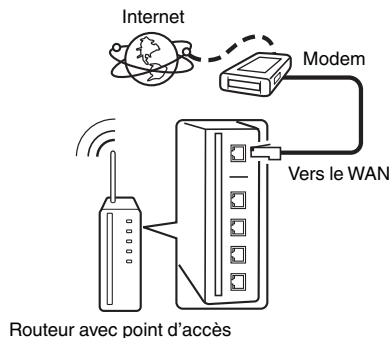

- Lorsque vous utilisez cet appareil, nous vous recommandons d'utiliser un routeur équipé des fonctions suivantes :
  - Serveur DHCP intégré  
Cette fonction attribue automatiquement une adresse IP au LAN.
  - Commutateur 100BASE-TX intégré  
Lorsque vous connectez plusieurs appareils, nous vous recommandons d'utiliser un hub de commutation ayant une vitesse d'au moins 100 Mbps.
- N'utilisez qu'un câble STP blindé ou un câble LAN ScTP (facilement disponibles dans les magasins d'électronique). (CAT-5 ou supérieur recommandé).
- Il est recommandé d'utiliser un câble LAN normal de type blindé. Si vous utilisez un câble de type plat ou non-blindé, le bruit peut perturber les autres appareils.

### REMARQUE

- Les routeurs compatibles dépendent du FAI. Contactez votre fournisseur d'accès à Internet ou un magasin d'informatique pour plus de détails.
- Cet appareil n'est pas compatible avec PPPoE. Un routeur compatible PPPoE est nécessaire si votre ligne contractée n'est pas configurée pour être utilisée avec PPPoE.
- Ne connectez pas une borne NETWORK directement au port LAN/à la borne Ethernet de votre ordinateur.
- Plusieurs services en ligne peuvent être interrompus sans préavis.



## Connexion du cordon d'alimentation

Une fois toutes les connexions effectuées, insérez la fiche d'alimentation dans la prise murale.

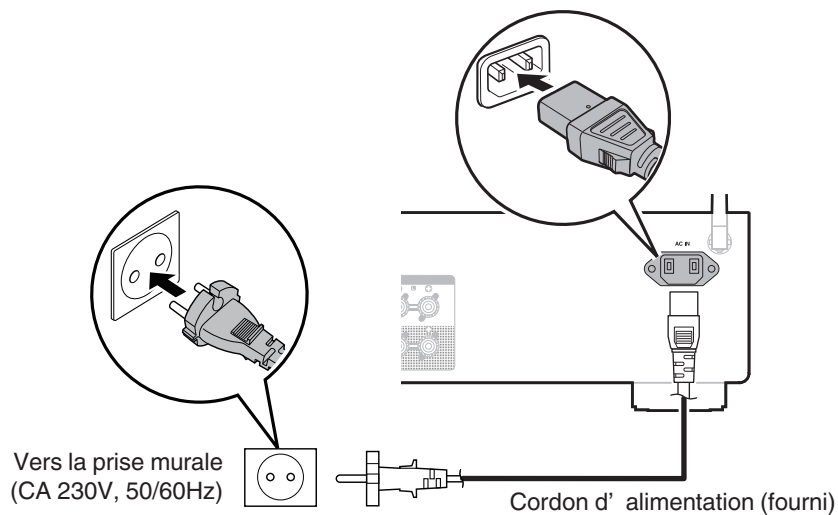

## ■ Contenu

### Utilisation basique

Mise sous tension	32
Passage de l'alimentation à la veille	32
Sélection des enceintes pour la sortie audio	33
Sélection de la source d'entrée	33
Réglage du volume	34
Coupure temporaire du son (mise en sourdine)	34

### Lecture audio/service en réseau

Obtenir HEOS App	44
Écoute de Radio Internet	55
Écoute de musique stockée sur votre téléphone portable	55
Lecture de fichiers stockés sur un ordinateur ou un stockage NAS	56
Lecture de musique à partir d'une clé USB	56
Fonction AirPlay	58
Fonction Spotify Connect	61

### Lecture d'un appareil

Lecture de CD	35
Écouter de la musique sur un périphérique Bluetooth	36
Écouter de l'audio sur un casque Bluetooth	39
Lecture d'entrée numérique	42

### Fonctions pratiques

Réglage de la tonalité et de la balance	62
Lecture en mode direct de la source	62
Changement de la luminosité de l'affichage	63
Utilisation de la minuterie sommeil	63
Enregistrement	64



# Utilisation basique

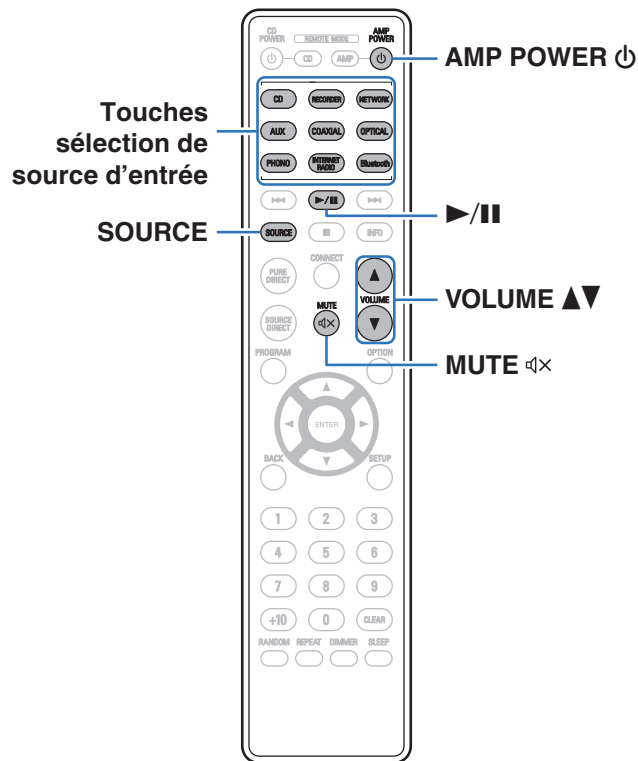

## Mise sous tension

- 1 Appuyez sur **AMP POWER** pour la mise sous tension. Le témoin d'alimentation s'allume en vert.



- Vous pouvez également appuyer sur sur l'appareil principal pour le mettre sous tension après une mise en veille.
- Vous pouvez également appuyer sur pour mettre sous tension après une mise en veille.

## Passage de l'alimentation à la veille

- 1 Appuyez sur **AMP POWER** . L'appareil commute en mode veille.



- Vous pouvez également passer en mode veille en appuyant sur sur l'appareil principal.

### REMARQUE

- L'alimentation continue à être fournie à une partie des circuits, même lorsque l'appareil est en mode veille. Lorsque l'appareil reste inutilisé pendant une période prolongée ou pendant les vacances, débranchez le cordon d'alimentation de la prise secteur.





## Sélection des enceintes pour la sortie audio

### 1 Appuyez sur la touche **SPEAKERS** de l'unité principale pour sélectionner le système d'enceintes à utiliser pour la lecture.

Les réglages sont définis à chaque fois que vous appuyez sur la touche.

<b>Speakers A</b> (Défaut) :	La sortie audio provient uniquement des enceintes A.
<b>Speakers B :</b>	Sort l'audio des enceintes B uniquement.
<b>Speakers A+B :</b>	La sortie audio provient des enceintes A et B.
<b>Off :</b>	Aucun son n'est émis par les enceintes.

## Sélection de la source d'entrée

### 1 Appuyez sur la touche de sélection de la source d'entrée pour la lecture.

La source d'entrée sélectionnée apparaît sur l'écran.



- Vous pouvez également appuyer sur SOURCE pour sélectionner la source d'entrée.
- Vous pouvez également sélectionner la source d'entrée en tournant INPUT SELECTOR sur l'appareil principal.
- Si vous appuyez sur la touche NETWORK, la source d'entrée est commutée sur celle qui était précédemment diffusée sur le réseau. Si vous ne pouvez pas accéder à la source d'entrée qui a été lue précédemment sur le réseau, ouvrez "HEOS Music" sur l'écran.
- Pour lire à partir d'un flux ou d'une clé USB en utilisant la fonction réseau, utilisez HEOS App. (📖 p. 44)
- Si vous effectuez une lecture à partir de HEOS App lorsque l'appareil est sous tension, il passe automatiquement à la source d'entrée en cours de lecture.
- Cet appareil commute entre Optical 1, 2 et 3 à chaque fois que vous appuyez sur OPTICAL.



## Réglage du volume

### 1 Utilisez VOLUME ▲▼ pour régler le volume.

Le niveau de volume apparaît sur l'affichage.



- Vous pouvez également régler le volume en tournant la molette VOLUME sur l'appareil principal.

## Coupure temporaire du son (mise en sourdine)

### 1 Appuyez sur .

“Mute” apparaît sur l'affichage.



- Pour annuler la sourdine, vous pouvez ajuster le volume sonore ou appuyer sur  à nouveau.



## Lecture de CD

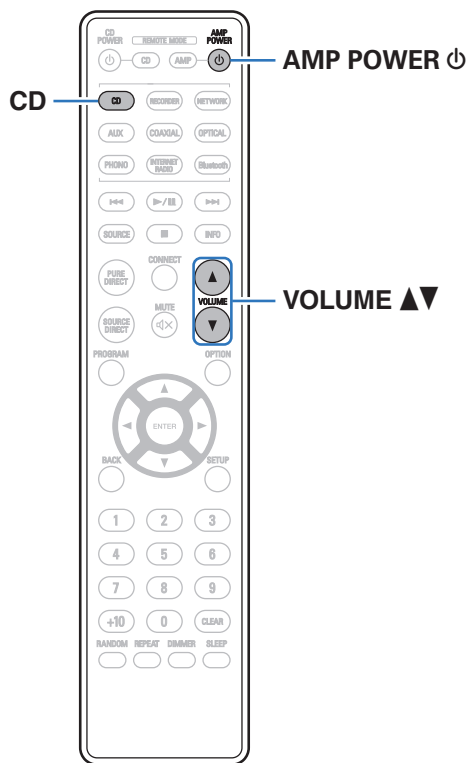

- 1 Préparez la lecture.**  
 Vérifiez la connexion, puis mettez cet appareil sous tension.  
 (“Connexion d’un dispositif de lecture” (👉 p. 23))
- 2 Appuyez sur AMP POWER ⏻ pour mettre l’appareil sous tension.**
- 3 Appuyez sur la touche de sélection de la source (CD) pour changer la source d’entrée à “CD”.**  
 “CD” apparaît sur l’affichage.
- 4 Lecture du CD.**
- 5 Utilisez VOLUME ▲▼ pour régler le volume.**



## Écouter de la musique sur un périphérique Bluetooth

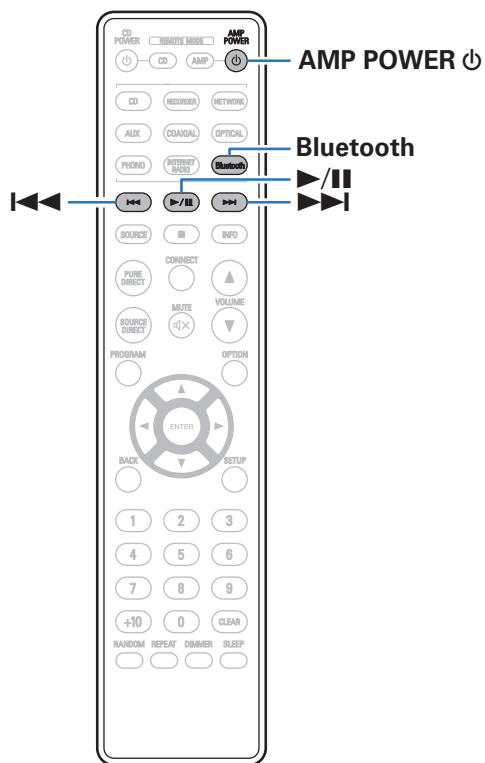

Les fichiers musicaux sur les périphériques Bluetooth tels que les smartphones, les lecteurs de musique numérique, etc. peuvent être lus sur cet appareil via un appariement et en connectant cet appareil à l'aide du périphérique Bluetooth.

La communication est possible jusqu'à une distance d'environ 30 m.

### REMARQUE

- Pour lire de la musique à partir d'un périphérique Bluetooth, le périphérique Bluetooth doit prendre en charge le profil A2DP.



## Écouter de la musique sur un périphérique Bluetooth

Afin d'écouter de la musique à partir d'un périphérique Bluetooth sur cet appareil, le périphérique Bluetooth doit d'abord être apparié avec cet appareil.

Une fois le périphérique Bluetooth apparié, il n'a pas besoin d'être apparié à nouveau.

### 1 Préparez la lecture.

- ① Connectez les antennes externes fournies pour Bluetooth/réseau local sans fil aux connecteurs de l'antenne Bluetooth/réseau local sans fil situés sur le panneau arrière. (🔧 p. 12)
- ② Appuyez sur AMP POWER  pour mettre l'appareil sous tension.

### 2 Appuyez sur Bluetooth.

Lors de la première lecture de contenu via Bluetooth sur cet appareil, ce dernier passera automatiquement en mode d'appariement et "Bluetooth Pairing..." apparaîtra sur l'affichage de l'appareil.

### 3 Activez les réglages Bluetooth sur votre périphérique mobile.



### 4 Sélectionnez cet appareil lorsque son nom s'affiche dans la liste des appareils affichés sur l'écran du périphérique Bluetooth.

Connectez-vous au périphérique Bluetooth pendant que "Bluetooth Pairing..." est affiché sur l'écran de l'appareil.

Effectuez la connexion avec le périphérique Bluetooth à proximité de l'appareil (environ 1 m).

### 5 Écoutez de la musique à l'aide de n'importe quelle application sur votre périphérique Bluetooth.

- Le périphérique Bluetooth peut également être commandé avec la télécommande de cet appareil.
- La prochaine fois que le bouton Bluetooth sera pressé sur la télécommande, cet appareil se connectera automatiquement au dernier périphérique Bluetooth connecté.

Touches de commande	Fonction
	Lecture / Pause
	Précédent / Suivant



## Appariement avec d'autres périphériques Bluetooth

Jumeler un appareil Bluetooth avec l'appareil.

- 1 Activez les réglages Bluetooth sur votre périphérique mobile.**
- 2 Appuyez et maintenez enfoncée la touche Bluetooth sur la télécommande pendant au moins 3 secondes.**  
L'appareil passera en mode d'appariement.
- 3 Sélectionnez cet appareil lorsque son nom s'affiche dans la liste des appareils affichés sur l'écran du périphérique Bluetooth.**



- Cet appareil peut être apparié avec un maximum de 8 périphériques Bluetooth. Lorsqu'un 9e périphérique Bluetooth est apparié, il sera enregistré à la place du plus ancien périphérique enregistré.

### REMARQUE

- Pour faire fonctionner le périphérique Bluetooth avec la télécommande de cet appareil, le périphérique Bluetooth doit prendre en charge le profil AVRCP.
- La télécommande de cet appareil n'est pas garantie de fonctionner avec tous les périphériques Bluetooth.
- Selon le type de périphérique Bluetooth, cet appareil émet du son qui est couplé au réglage du volume sur le périphérique Bluetooth.

## Reconnexion à cet appareil à partir d'un périphérique Bluetooth

Une fois l'appariement terminé, vous pouvez connecter le périphérique Bluetooth sans effectuer d'opération sur cet appareil.

Cette opération doit également être effectuée lorsque vous commutez le périphérique Bluetooth pour la lecture.

- 1 Si un périphérique Bluetooth est connecté, désactivez le réglage Bluetooth de ce périphérique pour le déconnecter.**
- 2 Activez le réglage Bluetooth du périphérique Bluetooth à connecter.**
- 3 Sélectionnez cet appareil dans la liste des périphériques Bluetooth affichée sur votre périphérique Bluetooth.**
- 4 Écoutez de la musique à l'aide de n'importe quelle application sur votre périphérique Bluetooth.**



- Lorsque l'alimentation et la fonction Bluetooth de cet appareil sont activées, la source d'entrée est automatiquement commutée sur "Bluetooth" si un périphérique Bluetooth est connecté et en lecture.
- Lorsque les paramètres "Network Control" de cet appareil sont réglés sur "On" et un périphérique Bluetooth est connecté et lu avec l'appareil en état de veille, l'alimentation de l'appareil se mettra sous tension automatiquement. (🔌 p. 72)



## Écouter de l'audio sur un casque Bluetooth

Vous pouvez écouter les sons qui sont lus dans cet appareil à partir d'un casque Bluetooth.

Diffusez simultanément le son des enceintes connectées et des casques Bluetooth, ou uniquement celui des casques Bluetooth.

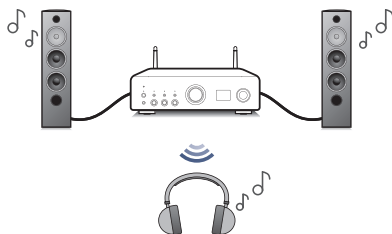

(Réglage de la sortie des enceintes: Speakers A / B / A+B)

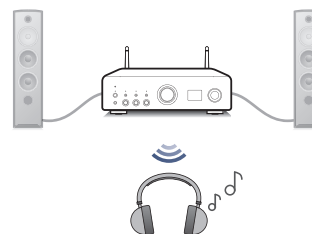

(Réglage de la sortie des enceintes: Off)



- Cette fonction a été ajoutée après l'exécution de la mise à jour du micrologiciel de décembre 2023. Confirmez dans l'application HEOS si le dernier micrologiciel est installé.



## Écouter de l'audio sur un casque Bluetooth

**1** Réglez “Headphone” sur “On” depuis le réglage “Network” - “Bluetooth” dans le menu de configuration. (🔧 p. 71)

**2** Appuyez sur **SPEAKERS** sur cet appareil, et définissez la méthode de sortie audio.

**Speakers A /  
Speakers B /  
Speakers A+B :**

L'audio est transmis au casque et aux enceintes Bluetooth.

Cette sortie simultanée est adaptée à la soirée cinéma en famille et à d'autres activités de groupe.

**Speakers Off:**

L'audio est transmis uniquement aux casques Bluetooth.

Il convient pour écouter de la musique ou regarder des films seul le soir lorsque vous avez besoin de rester tranquille.

**3** Entrez en mode d'appariement sur le casque Bluetooth que vous souhaitez connecter à cet appareil.

**4** Sélectionnez “Devices” et choisissez le nom du casque Bluetooth dans la liste des appareils.

**5** Réglez le volume des casques Bluetooth connectés une fois la connexion terminée.



- Les enceintes Bluetooth compatibles avec le profil A2DP peuvent être connectées en suivant les mêmes étapes que celles utilisées pour connecter les casques Bluetooth.

### REMARQUE

- Le volume d'un casque Bluetooth ne peut pas être réglé à partir de cet appareil. Réglez le volume de votre casque Bluetooth.
- Les réglages de “Audio” du menu configuration spécifiés sur cet appareil ne sont pas reflétés dans la sortie sonore des casques Bluetooth.
- Les réglages BASS, TREBLE et BALANCE ou le mode de source directe défini sur cet appareil ne sont pas reflétés dans la sortie sonore des casques Bluetooth.
- Le son peut être différé lorsqu'il est envoyé par Bluetooth.
- Le son AirPlay ne peut pas être transmis.
- Les casques Bluetooth ne peuvent pas être connectés lorsque vous utilisez une source d'entrée Bluetooth. En outre, la sélection d'une source d'entrée Bluetooth met fin à la connexion entre cet appareil et les casques Bluetooth.
- Les casques Bluetooth ne peuvent pas être connectés lorsque cet appareil est groupé dans l'application HEOS.
- Il n'est pas possible de connecter un casque Bluetooth si un appareil avec HEOS intégré lit une source d'entrée de cet appareil.

### ATTENTION :

#### Utilisation d'un casque Bluetooth sans fonction de réglage du volume

- Afin d'éviter toute perte d'audition, ne connectez pas de casque Bluetooth dépourvu de fonction de réglage du volume.
- Le volume des écouteurs Bluetooth peut être trop élevé lorsque cet appareil est connecté à un casque Bluetooth.
- Le volume d'un casque Bluetooth ne peut pas être réglé à partir de cet appareil.





## Reconnexion à un casque Bluetooth

Suivez l'une des étapes ci-dessous pour reconnecter le dernier casque Bluetooth utilisé :

- Reconnectez-vous à cet appareil avec la fonction de reconnexion de casque Bluetooth.
- Cet appareil se connecte automatiquement au dernier casque Bluetooth utilisé lors de la mise sous tension.
- Sélectionnez l'appareil que vous souhaitez connecter depuis "Devices" sous "Bluetooth" dans le menu de configuration. (👉 p. 71)

## Déconnexion d'un casque Bluetooth

Effectuez l'une des étapes suivantes pour déconnecter votre casque Bluetooth :

- Éteignez votre casque Bluetooth.
- Dans le menu de configuration, accédez à "Network" - "Bluetooth" et définissez "Headphone" sur "Off". (👉 p. 71)



## Lecture d'entrée numérique

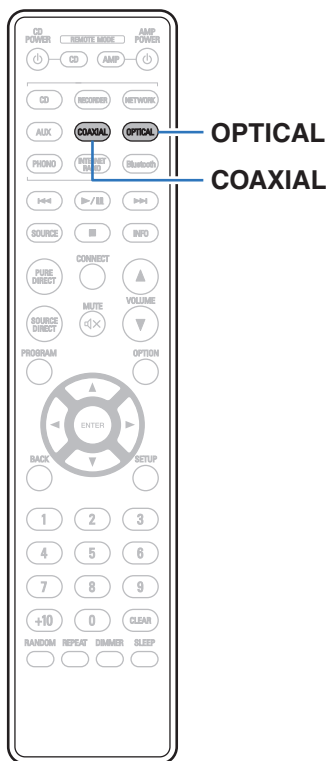

### 1 Préparez la lecture.

Vérifiez la connexion, puis mettez cet appareil sous tension.  
 (“Connexion à un périphérique avec des bornes audio numériques” (📖 p. 25))

### 2 Appuyez sur COAXIAL ou OPTICAL pour passer de la source d'entrée à “COAXIAL” ou “OPTICAL”.

### 3 Lisez le composant connecté à cet appareil.

- Si la fréquence d'échantillonnage ne peut pas être détectée, “Unlocked” sera affiché.
- “Unsupported” s'affiche lorsque les signaux audio qui ne sont pas pris en charge par cet appareil sont entrés.





- Lorsque "TV Input" est défini dans le menu, cet appareil s'allume automatiquement lorsque le téléviseur connecté à l'appareil est allumé, et la source d'entrée passe sur "COAXIAL" ou "OPTICAL". (👉 p. 68)

#### REMARQUE

- Ne transmettez pas de signaux non PCM, tels que Dolby Digital, DTS et AAC. Ceci entraîne du bruit et pourrait endommager les enceintes.

## ■ Spécifications des fichiers pris en charge

Voir "Convertisseur N/A" (👉 p. 98).



## Obtenir HEOS App

Depuis HEOS App, vous pouvez utiliser de nombreux services de diffusion de musique en ligne. Plusieurs options s'offrent à vous selon votre situation géographique.

Téléchargez HEOS App pour iOS ou Android en recherchant "HEOS" sur l'App Store, sur Google Play ou sur Amazon Appstore.



- Les spécifications de l'application HEOS peuvent être modifiées sans préavis à des fins d'amélioration.



## Paramétrage de HEOS App pour la première fois avec un appareil intégré HEOS

Une fois que vous avez placé cet appareil dans votre salle d'écoute et que vous avez téléchargé HEOS App, vous êtes prêt à configurer cet appareil pour la lecture de musique. Cela implique de suivre quelques étapes simples pour que cet appareil soit connecté à votre réseau domestique existant :



- NE BRANCHEZ PAS le câble Ethernet si vous connectez cet appareil à un réseau sans fil. Si vous connectez cet appareil à un réseau câblé, utilisez un câble Ethernet vendu séparément pour le connecter à votre réseau ou à votre routeur.

### 1 Assurez-vous que votre appareil mobile est connecté à votre réseau sans fil (le réseau auquel vous souhaitez connecter cet appareil).

Vous pouvez le vérifier dans le menu "Réglages" - "Wi-Fi" de votre appareil iOS ou Android.



- Activez le paramètre Bluetooth sur votre appareil mobile.
- Si votre réseau sans fil est sécurisé, assurez-vous que vous connaissez le mot de passe pour rejoindre votre réseau.

### 2 Lancez HEOS App sur votre appareil mobile.



### 3 Appuyez sur la touche "Configurer maintenant", en haut de l'écran.

### 4 Suivez les instructions pour ajouter cet appareil à votre réseau sans fil et pour sélectionner une entrée sur cet appareil.



## Ajout de l'enregistrement des appareils intégrés HEOS dans HEOS App

HEOS est un véritable système audio multipièce qui synchronise les lectures audio entre différents appareils HEOS pour que la lecture se fasse de manière synchronisée dans différentes pièces, avec un son extraordinaire ! Vous pouvez facilement ajouter et synchroniser jusqu'à 32 appareils HEOS à votre système.

### ■ Ajout d'appareils câblés intégrés HEOS

Il suffit de connecter les appareils intégrés HEOS à votre réseau domestique à l'aide d'un câble Ethernet et l'appareil intégré HEOS apparaîtra sur votre HEOS App comme une nouvelle pièce. Pour plus d'informations sur les connexions LAN filaires, reportez-vous à "Connexion à un réseau domestique (LAN)" (p. 28).

À votre convenance, vous pouvez attribuer un nom à l'appareil intégré HEOS pour indiquer dans quelle pièce vous l'avez placé.

### ■ Ajout d'appareils sans fil intégrés HEOS

Vous pouvez ajouter des appareils intégrés sans fil HEOS supplémentaires à votre système HEOS en sélectionnant "Ajouter le périphérique" dans le menu des paramètres HEOS App et en suivant les instructions :

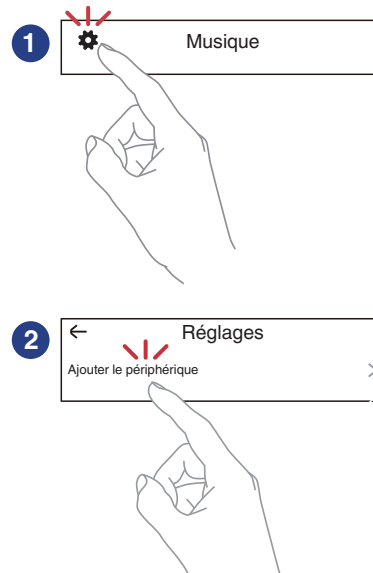

## Compte HEOS

Vous pouvez enregistrer un compte HEOS sur “Compte HEOS” (☞ p. 47) dans le menu de cet appareil ou en cliquant sur l’onglet “Musique”, icône “Réglages” - ⚙️ dans HEOS App.

### ■ Qu’est-ce qu’un Compte HEOS?

Un Compte HEOS est un compte principal ou “porte-clé” qui vous permet de contrôler tous les services de musique HEOS à l’aide un identifiant et un mot de passe uniques.

### ■ Pourquoi se créer un Compte HEOS?

Grâce à ce Compte HEOS, il vous suffit d’entrer votre identifiant et votre mot de passe une seule fois pour tous les services de musique. Cela vous permet une utilisation rapide et facile de l’application sur différents dispositifs.

Il vous suffit de vous identifier sur votre Compte HEOS depuis n’importe quel dispositif, et vous aurez accès à tous vos services de musique associés. Vous pourrez ainsi lire votre historique de lecture et vos listes de lecture, même chez des amis qui écoutent leur musique sur leur propre système HEOS.

### ■ Se créer un Compte HEOS

À votre première utilisation d’un service de musique depuis le menu “Musique” principal de HEOS App, il vous sera demandé de créer un Compte HEOS. Suivez les instructions dans HEOS App pour terminer les opérations.

### ■ Modifier son Compte HEOS

- 1 Appuyez sur l’onglet “Musique”.
- 2 Sélectionnez l’icône Réglages ⚙️ en haut à gauche de l’écran.
- 3 Sélectionnez “Compte HEOS”.
- 4 Changez votre zone géographique, votre mot de passe, supprimez votre compte ou déconnectez-vous.



## Lecture depuis des services de diffusion de musique

Un service de musique est une société de musique en ligne qui permet un accès à de vastes collections musicales par le biais d'une souscription gratuite et/ou payante. Plusieurs options s'offrent à vous selon votre situation géographique.

### REMARQUE

- L'application et la marque HEOS ne sont affiliées à aucun fabricant d'appareil mobile. La disponibilité des services de musique peut varier selon les régions. Il est possible que tous les services ne soient pas disponibles au moment de l'achat. Certains services peuvent être ajoutés ou supprimés de temps à autre en fonction de décisions des fournisseurs de services de musique ou d'autres personnes.

## ■ Sélectionner une pièce/un dispositif

- 1 Appuyez sur l'onglet "Pièces". Sélectionnez "Denon PMA-900HNE" s'il y a plusieurs appareils HEOS.



- Appuyez sur l'icône  en haut à droite de l'écran pour changer le mode éditeur. Vous pouvez modifier le nom affiché.

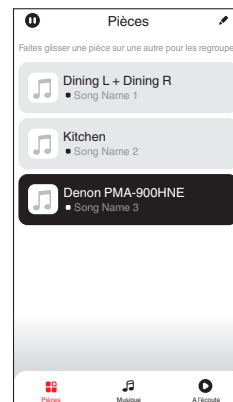



## ■ Sélectionner le morceau ou la station depuis les différentes sources musicales

### 1 Appuyez sur l'onglet "Musique" pour sélectionner une source musicale.



- Tous les services musicaux affichés sont susceptibles de pas être disponibles dans votre région.

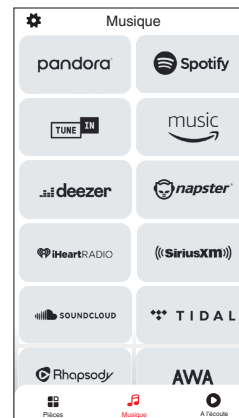

## 2 Parcourir les musiques à lire.

Après avoir sélectionné un morceau ou une station de radio, l'application vous redirigera automatiquement sur l'écran "A l'écoute".



- Lorsque vous sélectionnez un morceau à lire, on vous demandera comment vous voulez écouter votre musique.

**Jouez maintenant :** Insère l'élément dans votre liste de lecture en cours après le morceau en cours pour qu'il soit lu immédiatement.

**Jouer & Remplacer la file d'attente :** Vide la liste de lecture et lit immédiatement l'élément sélectionné.

**Jouer la prochaine :** Insère l'élément à la liste après le morceau en cours et le lit une fois la chanson en cours terminée.

**Ajouter à la fin de la liste de lecture :** Ajoute l'élément directement à la fin de la liste.



- Lorsque vous sélectionnez une station de radio, les éléments suivants s'affichent.

**Jouez maintenant :** Permet de lire immédiatement l'élément sélectionné.

**Ajouter aux favoris HEOS :** Ajoute aux favoris HEOS.



- Réglez "Network Control" du menu des réglages sur "On" pour que, lorsque vous lisez à partir de HEOS App alors que cet appareil est en veille, cet appareil s'allume automatiquement. ("Network Control" (🔧 p. 72))

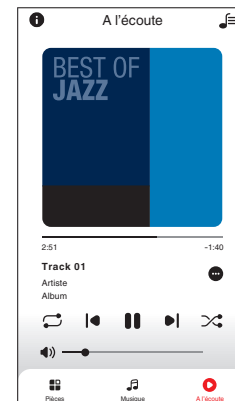
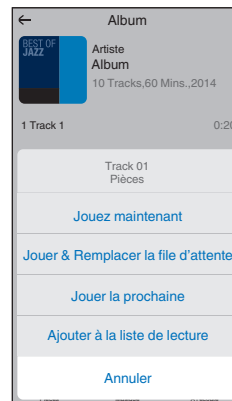

## Écouter la même musique dans plusieurs pièces

HEOS est un vrai système audio multi-pièces qui synchronise les lectures audio entre différents appareils HEOS pour que la lecture se fasse de manière synchronisée dans différentes pièces, avec un son extraordinaire ! Vous pouvez facilement ajouter et synchroniser jusqu'à 32 dispositifs HEOS à votre système. Vous pouvez joindre ou regrouper jusqu'à 16 dispositifs individuels HEOS dans un groupe HEOS. Ils fonctionnent alors comme un unique dispositif HEOS.

### ■ Regrouper des pièces

- 1** Appuyer et maintenez votre doigt sur la pièce qui ne diffuse pas de musique.
- 2** Faites-la glisser jusqu'à la pièce qui diffuse de la musique et relâchez.
- 3** Le deux pièces seront ainsi regroupées en un unique groupe de dispositifs et elles diffuseront la même musique parfaitement synchronisée.

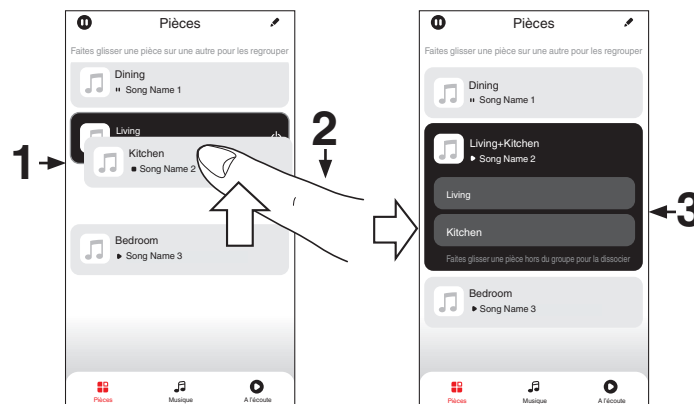

## ■ Dégrouper des pièces

- 1 Appuyez et maintenez votre doigt sur une pièce que vous voulez retirer d'un groupe.
- 2 Faites-la glisser hors du groupe et relâchez.

### REMARQUE

- Vous ne pouvez pas retirer la première pièce qui diffusait de la musique avant la création du groupe.

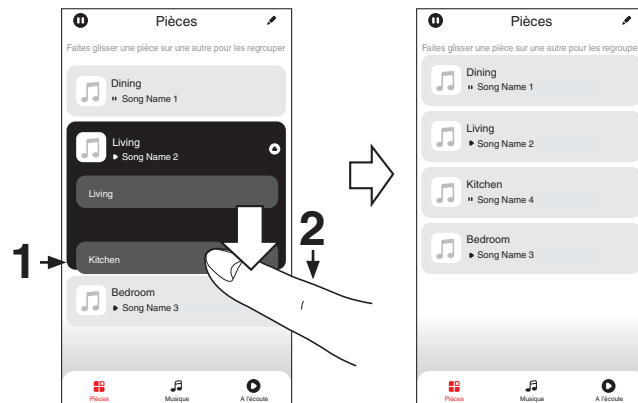

## ■ Regrouper toutes les pièces (mode soirée)

Vous pouvez aisément associer les 16 pièces en mode Party à l'aide d'un geste de "pincement".

- 1** Placez deux doigts sur l'écran, sur la liste des pièces.
- 2** Rapprochez rapidement vos doigts et relâchez.
- 3** Toutes les pièces seront regroupées et diffuseront la même musique parfaitement synchronisée.



## ■ Dégroupier toutes les pièces

Vous pouvez aisément dissocier toutes vos pièces et quitter le mode Fête à l'aide d'un geste d'“écartement”.

- 1** Placez deux doigts serrés sur l'écran, sur la liste des pièces.
- 2** Séparez-les rapidement et relâchez.
- 3** Toutes vos pièces seront dégroupées.

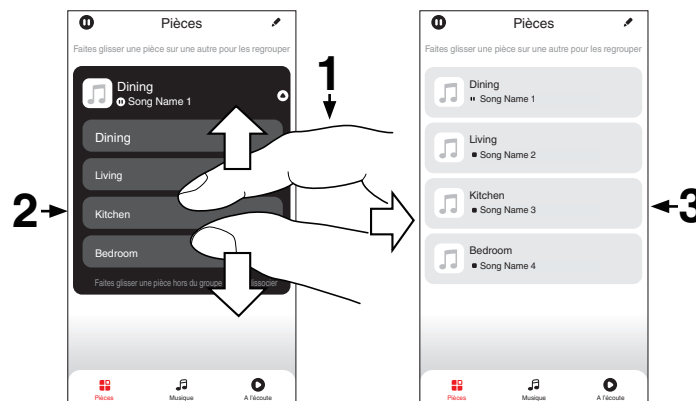

## Écoute de Radio Internet

Effectuez cette opération sur le HEOS App. Téléchargez l'HEOS App au préalable sur vos appareils iOS ou Android. (👉 p. 44)

Le système HEOS comprend l'accès à plus de 100 000 flux radio Internet gratuits provenant des quatre coins du monde via le service radio TuneIn. Il suffit de sélectionner le logo TuneIn dans le menu principal "Musique" et de naviguer parmi les 100 000 stations soigneusement organisées en catégories populaires et de choisir une station qui correspond à votre humeur.



- Si vous avez un compte TuneIn, vous pouvez vous connecter au service TuneIn sous "Réglages" - "Sources audio" - "TuneIn", et accéder à toutes vos stations "Mes favoris" TuneIn.
- Pour connaître les types et les spécifications des formats audio qui peuvent être lus sur cet appareil, voir "Lecture de radio Internet" (👉 p. 101).
- Appuyez sur la touche INTERNET RADIO de la télécommande pour reprendre la lecture de la station de radio TuneIn précédemment écoutée.

### REMARQUE

- Le service de base de données des stations radio peut être interrompu ou indisponible sans avertissement préalable.

## Écoute de musique stockée sur votre téléphone portable

Effectuez cette opération sur le HEOS App. Téléchargez l'HEOS App au préalable sur vos appareils iOS ou Android. (👉 p. 44)

- 1 Appuyez sur l'onglet "Musique".**
- 2 Sélectionnez "Cet iPhone/iPod/iPad/Phone".**
- 3 Parcourez la musique locale sur votre téléphone et sélectionnez quelque chose à jouer.**



## Lecture de fichiers stockés sur un ordinateur ou un stockage NAS

Effectuez cette opération sur le HEOS App. Téléchargez l'HEOS App au préalable sur vos appareils iOS ou Android. (📖 p. 44)

- 1** Sélectionnez “Serveur de musique” dans l’onglet “Musique”.
- 2** Sélectionnez le nom de votre PC ou serveur NAS en réseau (Network Attached Storage).
- 3** Parcourez la musique sur votre PC/NAS et sélectionnez une musique à lire.



- Pour connaître les types et les spécifications des formats audio qui peuvent être lus sur cet appareil, voir “Lecture de fichiers stockés sur un ordinateur et un stockage NAS” (📖 p. 100).

## Lecture de musique à partir d’une clé USB

Effectuez cette opération sur le HEOS App. Téléchargez l'HEOS App au préalable sur vos appareils iOS ou Android. (📖 p. 44)

- 1** Insérez une clé USB FAT32 ou NTFS formatée dans le port USB situé sur le panneau arrière de cet appareil.
- 2** Sélectionnez “Musique USB” dans l’onglet “Musique”.
- 3** Sélectionnez le nom de cet appareil.
- 4** Parcourez la musique sur votre clé USB et sélectionnez une musique à lire.







- Le nom de cet appareil peut prendre plusieurs minutes pour apparaître dans la liste "Musique USB" si vous avez un grand nombre de fichiers sur votre clé USB.
- Il n'est pas possible de connecter et d'utiliser un ordinateur via le port USB de cet appareil à l'aide d'un câble USB.
- Pour connaître les types et les spécifications des formats audio qui peuvent être lus sur cet appareil, voir "Lecture de clés USB" (📖 p. 97).

#### REMARQUE

- Notez que Denon ne pourra être tenu responsable de quelque manière que ce soit des problèmes survenant par rapport aux données enregistrées sur un dispositif mémoire USB lors de l'utilisation de cet appareil avec le dispositif mémoire USB en question.
- Lorsqu'une clé USB est connectée à cet appareil, l'appareil charge tous les fichiers qui s'y trouvent. Le chargement peut prendre un certain temps si la clé USB contient un grand nombre de dossiers et/ou de fichiers.



## Fonction AirPlay

Les fichiers musiques stockés sur votre iPhone, iPod touch, iPad ou iTunes peuvent être lus sur cet appareil via le réseau.



- La source d'entrée va basculer sur "AirPlay" au démarrage de la lecture d'AirPlay.
- Vous pouvez arrêter la lecture d'AirPlay en choisissant une autre source d'entrée.
- Pour savoir comment utiliser iTunes, consultez également l'aide d'iTunes.
- L'écran peut être différent selon le système d'exploitation et les versions du logiciel.

### REMARQUE

- Pendant la lecture avec la fonction AirPlay, le son est restitué au niveau sonore réglé sur l'iPhone, l'iPod touch ou l'iPad ou dans iTunes. Vous devez baisser le volume de l'iPhone, de l'iPod touch, de l'iPad ou d'iTunes avant de lancer la lecture, puis le régler au niveau adéquat.

### Cet appareil prend en charge AirPlay 2.

Synchronise plusieurs appareils/enceintes compatibles avec AirPlay 2 pour une lecture simultanée.



- Cet appareil prend en charge AirPlay 2 et nécessite iOS 11.4 ou une version ultérieure.

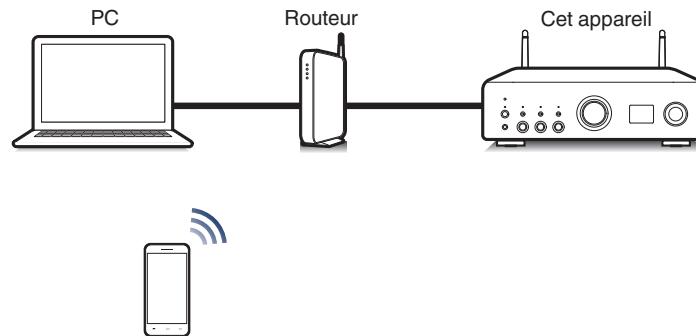

## Lecture de titres de votre iPhone, iPod touch ou iPad

Si vous mettez à jour votre “iPhone/iPod touch/iPad” avec iOS 10.0.2 ou une version ultérieure, vous pouvez diffuser la musique stockée dans votre “iPhone/iPod touch/iPad” directement sur cet appareil.

- 1 Connectez votre iPhone, iPod touch ou iPad Wi-Fi au même réseau que cet appareil.**
  - Pour plus de détails, voir le manuel de votre appareil.
- 2 Lisez les titres de votre iPhone, iPod touch ou iPad.**  
L'icône AirPlay s'affiche sur l'écran de l'iPhone, iPod touch ou iPad.
- 3 Appuyez sur l'icône AirPlay pour sélectionner cet appareil.**

[Exemple] iOS 12



[Exemple] iOS 10



## Lecture de la musique iTunes avec cet appareil

- 1 Installez iTunes 10 ou une version plus récente sur un Mac ou un PC sous Windows connecté au même réseau que cet appareil.**
- 2 Lancez iTunes et cliquez sur l'icône AirPlay pour sélectionner l'appareil principal.**

[Exemple] iTunes

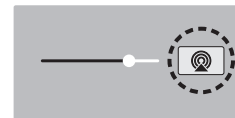

- 3 Choisissez un morceau et cliquez pour lancer la lecture dans iTunes.**

La musique va être transmise en continu vers cet appareil.



- Lorsque “Network Control” est défini sur “On”, vous pouvez mettre sous tension cet appareil via iTunes. (🔧 p. 72)



## Lisez un morceau depuis votre iPhone, votre iPod touch ou votre iPad sur plusieurs appareils synchronisés (AirPlay 2)

Vous pouvez synchroniser des morceaux d'un iPhone, d'un iPod touch ou d'un iPad sous iOS 11.4 ou une version ultérieure avec plusieurs appareils qui prennent en charge AirPlay 2 pour une lecture simultanée.

### 1 Lisez les titres de votre iPhone, iPod touch ou iPad.

L'icône AirPlay s'affiche sur l'écran de l'iPhone, iPod touch ou iPad.



### 2 Tapez sur l'icône AirPlay.

Affiche une liste des appareils/enceintes utilisables sur le même réseau.

- Un cercle s'affiche à droite des appareils compatibles avec AirPlay 2.

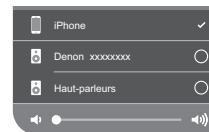

### 3 Appuyez sur les appareils/enceintes que vous souhaitez utiliser.

- Vous pouvez sélectionner plusieurs appareils compatibles avec AirPlay 2.
- Vous pouvez régler le volume de chaque appareil individuellement ou simultanément celui de tous les appareils synchronisés.



# Fonction Spotify Connect

Spotify, c'est toute la musique dont vous avez besoin. Des millions de morceaux disponibles instantanément. Cherchez simplement la musique que vous aimez, ou laissez Spotify vous jouer quelque chose de génial. Spotify fonctionne sur votre téléphone, votre tablette, votre ordinateur et les enceintes de votre domicile. Ainsi, vous aurez toujours la bande son parfaite pour ce que vous faites. Vous pouvez désormais profiter de Spotify avec votre compte gratuit ainsi qu'avec votre compte Premium. Utilisez votre téléphone, tablette ou ordinateur comme une télécommande pour Spotify.

Accédez à [www.spotify.com/connect](http://www.spotify.com/connect) pour découvrir comment.

Le logiciel Spotify est soumis à des licences tierces que vous trouverez ici : [www.spotify.com/connect/third-party-licenses](http://www.spotify.com/connect/third-party-licenses)

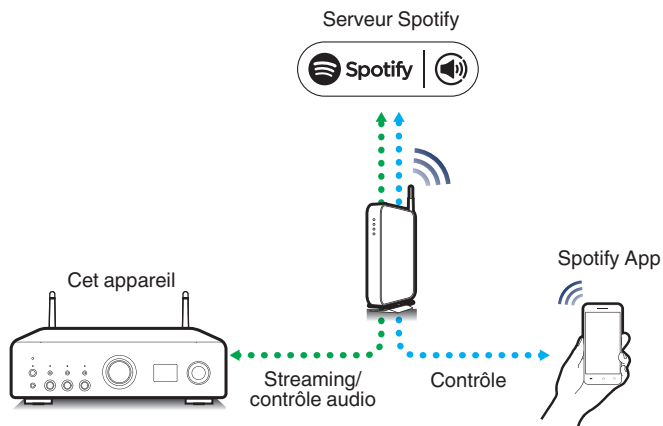

## Lecture de la musique Spotify avec cet appareil

Téléchargez au préalable "Spotify App" sur votre appareil iOS ou Android.

- 1** Connectez les paramètres Wi-Fi du périphérique iOS ou Android dans le même réseau que cet appareil.
- 2** Lancez Spotify App.
- 3** Lisez la piste Spotify que vous souhaitez lire avec cet appareil.
- 4** Tapez sur l'icône Spotify  pour sélectionner l'appareil.

La musique va être transmise en continu vers cet appareil.



## Fonctions pratiques

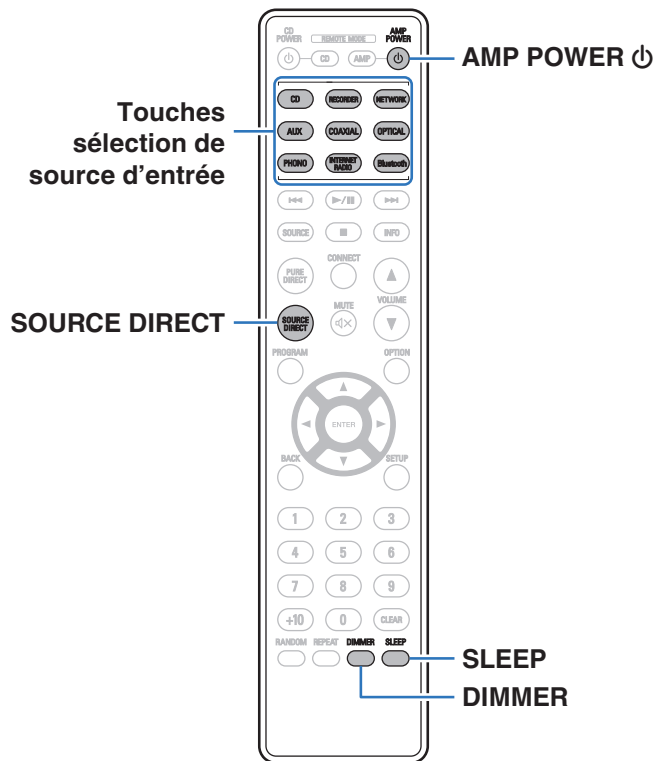

### Réglage de la tonalité et de la balance

- 1 Appuyez sur **SOURCE DIRECT** et définissez-le sur "SOURCE DIRECT OFF".
- 2 Tournez **BASS**, **TREBLE** et **BALANCE** sur l'appareil principal pour régler la tonalité et la balance.

### Lecture en mode direct de la source

Le signal ne passe pas par le circuit de réglage de tonalité (BASS, TREBLE et BALANCE), ce qui permet une lecture avec un son de meilleure qualité.

- 1 Appuyez sur **SOURCE DIRECT** et définissez-le sur "SOURCE DIRECT ON".



## Changement de la luminosité de l'affichage

La luminosité de l'affichage peut être ajustée entre quatre niveaux. La désactivation de l'affichage réduit une source de bruit qui affecte la qualité sonore, vous permettant une lecture de qualité sonore supérieure.

### 1 Appuyez sur DIMMER.

- La luminosité de l'affichage change à chaque fois que vous appuyez sur la touche.



- Si les touches sont actionnées lorsque l'affichage est désactivé, les informations s'affichent momentanément.
- La luminosité de l'écran est réglée au plus clair par défaut.

## Utilisation de la minuterie sommeil

Vous pouvez faire en sorte que l'appareil se mette automatiquement en veille à la fin d'un délai programmé. Ceci est pratique pour l'écoute avant d'aller se coucher.

### 1 Appuyez sur SLEEP pendant la lecture et sélectionnez le réglage de l'heure.

- La minuterie sommeil peut être réglée jusqu'à 90 minutes, par étapes de 10 minutes.
- Après environ 5 secondes, le réglage est entré et l'affichage revient à son état initial.

### ■ Pour annuler la minuterie sommeil

### 1 Appuyez sur SLEEP pour régler "Sleep Off".



- Le réglage de la minuterie sommeil est annulé lorsque l'appareil commute en mode veille.
- Pour vérifier le temps restant jusqu'à l'activation de la minuterie sommeil, appuyez sur SLEEP.



## Enregistrement

Les signaux audio entrés dans cet appareil peuvent être émis vers un dispositif d'enregistrement externe. Lors de l'enregistrement audio à partir d'un dispositif de lecture raccordé à cet appareil, le son peut être enregistré avec le dispositif de lecture toujours connecté à cet appareil.

**1 Appuyez sur AMP POWER  pour la mise sous tension.**

**2 Appuyez sur la touche de sélection de la source d'entrée pour passer à la source d'entrée à partir de laquelle vous souhaitez enregistrer.**

La source d'entrée sélectionnée s'affiche à l'écran.

**3 L'enregistrement démarre.**

- Pour plus d'informations sur le fonctionnement, reportez-vous au manuel du propriétaire du dispositif d'enregistrement.





## Plan du menu

L'utilisation du menu est détaillée page suivante.

Par défaut, des réglages recommandés sont définis pour cet appareil. Vous pouvez personnaliser cet appareil en fonction de votre système actuel et de vos préférences.

Éléments de configuration	Éléments détaillés	Description	Page
<b>Audio</b>	<b>Volume Limit</b>	Réglages de volume maximum. Il est impossible de dépasser ce niveau de volume.	67
<b>TV</b>	<b>TV Input</b>	Réglez cette source d'entrée pour l'utiliser au cours de la lecture de contenu audio depuis la TV via cet appareil.	68
	<b>Auto-Play</b>	Définissez le paramètre Marche/Arrêt de la fonction "Auto-Play" qui change automatiquement la source d'entrée lorsque le signal audio spécifié dans "TV Input" est entré et que la lecture est effectuée.	68
<b>General</b>	<b>Auto-Standby</b>	Pour mettre l'appareil en veille quand il n'est pas utilisé.	69
	<b>Reset</b>	Divers réglages sont réinitialisés aux valeurs d'usine par défaut.	69
<b>Network</b>	<b>Network &amp; USB-A</b>	Les fonctions de lecture du réseau et de la clé USB (USB-A) peuvent être arrêtées pour éviter tout bruit affectant la qualité du son.	70
	<b>Wi-Fi</b>	La fonction Wi-Fi peut être arrêtée pour éviter tout bruit affectant la qualité du son.	70
	<b>Bluetooth</b>	L'arrêt de la fonction Bluetooth permet de réduire les parasites qui affectent la qualité sonore, offrant ainsi une lecture audio de meilleure qualité. Il définit également les réglages de l'émetteur Bluetooth.	71
	<b>Network Control</b>	Effectue les réglages Marche/Arrêt pour la fonction réseau lorsque le projecteur est en mode veille.	72



## Fonctionnement du menu

### 1 Appuyez sur **SETUP**.

Le menu apparaît sur l'affichage.

### 2 Utilisez **Δ∇** pour sélectionner le menu à régler ou à utiliser, puis appuyez sur **ENTER**.

### 3 Utilisez **Δ∇** pour passer au réglage désiré.

### 4 Appuyez sur **ENTER** pour entrer le réglage.

- Pour revenir à l'élément précédent, appuyez sur **BACK**.
- Pour quitter le menu, appuyez sur **SETUP** alors qu'il est affiché à l'écran. L'affichage revient à l'affichage normal.

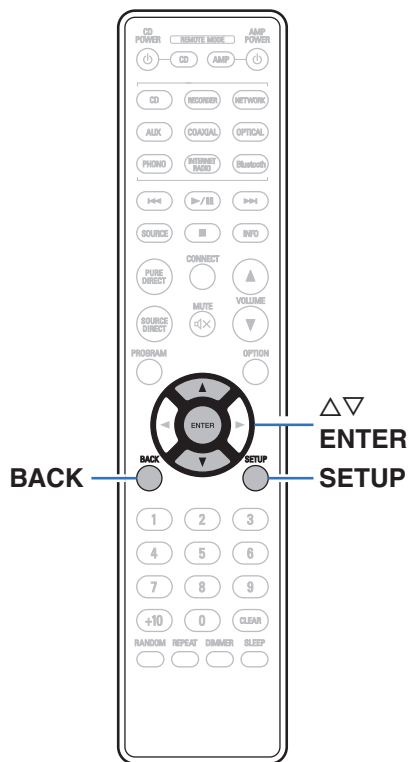

## Audio

---

Réglage des paramètres audio.

### Volume Limit

Réglages de volume maximum. Il est impossible de dépasser ce niveau de volume.

**Off**

(Défaut) :

Ne pas utiliser de volume maximum. (100)

95 / 90 / 85 / 80



# TV

## TV Input

Régalez cette source d'entrée pour l'utiliser au cours de la lecture de contenu audio depuis la TV via cet appareil. Régalez ceci en fonction de la prise de cet appareil utilisée pour la connexion au téléviseur.

**None / Optical1 / Optical2 / Optical3 / Coaxial**

(Défaut : Optical1)

## Auto-Play

Lorsqu'une source audio de TV est insérée dans cet appareil, ce dernier bascule automatiquement à la source d'entrée définie dans "TV Input", et active la fonction "Auto-Play" pour la lecture de contenu audio à partir de la TV.

**On**  
(Défaut) : Active la fonction "Auto-Play".

**Off** : Désactive la fonction "Auto-Play".



- La fonction "Auto-Play" ne fonctionne pas lorsque "TV Input" est réglé sur "None". Réglez "TV Input" à l'avance.
- Selon votre téléviseur, il est possible que la fonction "Auto-Play" sur le téléviseur ne soit pas opérationnelle.



## General

### Auto-Standby

Définit le temps qui doit s'écouler sans manipulation de l'appareil ni signal d'entrée avant que l'appareil ne se mette automatiquement en veille.

<b>Off :</b>	L'appareil ne passe pas automatiquement au mode veille.
<b>1min :</b>	L'appareil passe en mode veille au bout de 1 minutes.
<b>5min :</b>	L'appareil passe en mode veille au bout de 5 minutes.
<b>15min (Défaut) :</b>	L'appareil passe en mode veille au bout de 15 minutes.
<b>30min :</b>	L'appareil passe en mode veille au bout de 30 minutes.
<b>60min :</b>	L'appareil passe en mode veille au bout de 60 minutes.
<b>90min :</b>	L'appareil passe en mode veille au bout de 90 minutes.

### Reset

Effectuez cette procédure si l'affichage est anormal ou si aucune opération ne peut être effectuée. Restaure le paramétrage de chaque réglage sur les réglages d'usine. Refaire les réglages.

<b>Cancel :</b>	L'appareil n'est pas initialisé.
<b>OK :</b>	L'appareil est initialisé.



# Network

## Network & USB-A

Les fonctions de réseau et de lecture USB (USB-A) peuvent être arrêtées pour éviter les parasites qui affectent la qualité du son. Cela permet une lecture avec une qualité sonore élevée lorsque vous utilisez les fonctions de lecture de CD et de convertisseur N/A.

**On**  
(Défaut) :

Active la fonction de lecture sur le réseau et la clé USB (USB-A).
--

**Off :**

Désactive la fonction de lecture sur le réseau et la clé USB (USB-A).
---



- Si vous modifiez le réglage "Network & USB-A", l'appareil redémarrera.

## Wi-Fi

La fonction Wi-Fi peut être arrêtée pour éviter tout bruit affectant la qualité du son. L'utilisation d'un câble LAN pour connecter cet appareil au réseau permet une lecture avec une qualité sonore élevée.

**On**  
(Défaut) :

Active la fonction Wi-Fi.
---------------------------

**Off :**

Désactive la fonction Wi-Fi.
------------------------------



## Bluetooth

### ■ Bluetooth

L'arrêt des fonctions du récepteur et de l'émetteur Bluetooth réduit une source de bruit qui affecte la qualité du son, permettant une lecture de meilleure qualité.

<b>On</b> (Défaut) :	Active la fonction Bluetooth.
-------------------------	-------------------------------

<b>Off</b> :	Désactive la fonction Bluetooth.
--------------	----------------------------------

### ■ Headphone

Active ou désactive l'émetteur de casque Bluetooth.

Effectuez ces réglages lorsque vous écoutez la lecture audio de cet appareil avec un casque Bluetooth.

<b>On</b>	Active la fonction d'émetteur de casque Bluetooth.
-----------	--

<b>Off</b> (Défaut) :	Désactive la fonction d'émetteur de casque Bluetooth.
--------------------------	---

### ■ Devices

- Les appareils disponibles sont affichés dans la liste une fois que vous avez lancé le mode de jumelage sur le casque Bluetooth que vous souhaitez connecter. Sélectionnez vos casques Bluetooth dans la liste pour les jumeler.
- Cet appareil ne peut être jumelé qu'avec un seul casque Bluetooth à la fois. Cependant, il est possible d'enregistrer jusqu'à 8 casques Bluetooth. Passez d'un appareil enregistré à l'autre à partir de "Devices" dans le menu de configuration "Bluetooth".
- Pour supprimer un appareil Bluetooth enregistré de la liste, utilisez les touches  $\Delta$ / $\nabla$  pour le sélectionner, appuyez sur la touche OPTION, puis appuyez sur la touche ENTER lorsque "Forget This Device" s'affiche.



- Les enceintes Bluetooth compatibles avec le profil A2DP peuvent être connectées en suivant les mêmes étapes que celles utilisées pour connecter les casques Bluetooth.

#### REMARQUE

- Les fonctions d'émetteur Bluetooth et de récepteur Bluetooth ne peuvent pas être utilisées en même temps. La fonction d'émetteur Bluetooth n'est pas disponible lorsque vous écoutez de la musique sur un appareil Bluetooth.
- Même si "Headphone" est défini sur "On", appuyez sur Bluetooth sur la télécommande pour sélectionner la source "Bluetooth" et activer la fonction de récepteur Bluetooth. Pour écouter de la musique stockée sur des appareils Bluetooth tels que des smartphones sur cet appareil, appuyez sur Bluetooth sur la télécommande pour basculer la source d'entrée sur Bluetooth, puis reconnectez l'appareil Bluetooth.
- Les réglages de menu pour le transmetteur du casque Bluetooth ne sont pas disponibles lorsque cet appareil est groupé dans l'application HEOS.
- Il n'est pas possible de connecter un casque Bluetooth si un appareil avec HEOS intégré lit une source d'entrée de cet appareil.



## Network Control

Active la communication réseau en mode Veille.

**On :**

Le réseau est activé en mode veille. L'unité principale peut être contrôlée avec un contrôleur compatible réseau.

**Off**

(Défaut) :

Arrêt des fonctions réseau en veille.



- Lorsque vous utilisez HEOS App, faites-le avec le paramètre "Network Control" réglé sur "On".
- Bien que le réglage soit configuré sur "Off" à l'achat, il passe automatiquement à "On" lors de l'opération suivante.
  - Appariement avec un périphérique Bluetooth
  - Connexion à un réseau local sans fil
  - Connectez un câble LAN à la borne NETWORK

Une fois le réglage effectué dans le menu de réglage, le paramètre ne sera pas changé automatiquement même si les opérations ci-dessus sont effectuées.

### REMARQUE

- Si "Network Control" est réglé sur "On", l'appareil consomme plus d'énergie en mode veille.





## Partage et connexion dans le réglage Wi-Fi d'un appareil iOS

Cet appareil prend en charge le mode de configuration "WAC (Wireless Accessory Configuration)" d'Apple Inc. En mode de configuration WAC, utilisez votre appareil iOS (iPhone/iPod/iPad) pour vous connecter au réseau. En connectant votre appareil iOS à cet appareil, ce dernier peut être automatiquement connecté au même réseau.

### 1 Appuyez sur **OPTION**.

Le menu d'options s'affiche à l'écran.

### 2 Sélectionnez "AirPlay Setup" et appuyez sur **ENTER**.

"Network Setup" s'affiche sur l'écran et cet appareil passe en mode de configuration WAC.

### 3 Au bas de l'écran de configuration Wi-Fi pour les appareils iOS, sélectionnez "Denon PMA-900HNE" depuis "CONFIGURER UN HAUT-PARLEUR AIRPLAY...".

- Assurez-vous que l'appareil iOS est connecté au routeur du réseau local sans fil (Wi-Fi).

### 4 Sélectionnez un réseau pour connecter cet appareil et appuyez sur "Suivant".

### 5 Suivez les instructions à l'écran pour terminer la connexion.

Lorsqu'il est connecté, "Connected" s'affiche à l'écran.

#### REMARQUE

- La version du micrologiciel de votre appareil iOS doit être compatible avec iOS 10.0.2 ou une version ultérieure.
- Le mode de configuration de la WAC dure environ 15 minutes. Si la configuration n'est pas terminée dans les 15 minutes, le mode de configuration de la WAC est annulé automatiquement. Si vous annulez le mode de configuration WAC manuellement, appuyez sur la touche BACK.



## Connexion à l'aide du bouton WPS du routeur

---

Si vous utilisez un routeur sans fil qui prend en charge WPS (Wi-Fi Protected Setup™), connectez-vous au réseau avec la “méthode du bouton poussoir”. (Wi-Fi Protected Setup™ est une marque commerciale de Wi-Fi Alliance.)

- 1 Appuyez sur la touche WPS de votre routeur.**
- 2 Dans les 2 minutes qui suivent, appuyez sur le bouton CONNECT de la télécommande et maintenez-le enfoncé pendant 5 secondes.**

“WPS Connecting” s’affiche sur l’écran et la connexion est lancée.

- Lorsqu’il est connecté, “WPS Connected” s’affiche à l’écran.



## ■ Contenu

### Conseils

Je veux écouter une lecture aux performances sonores élevées	76
Je souhaite régler moi-même la tonalité	76
Je souhaite que le son soit fidèle au son d'origine	76
Je souhaite lire le son d'un téléviseur avec une qualité supérieure	76
Je souhaite éteindre l'affichage	77
Opérations simples à l'état hors tension	77
Je souhaite que le volume ne soit pas trop fort par erreur	77
Je veux utiliser un lecteur CD Denon avec la télécommande de cet appareil.	77

### Dépistage des pannes

L'alimentation ne se met pas sous/hors tension	79
Les opérations ne peuvent pas être effectuées via la télécommande	81
L'affichage sur cet appareil n'affiche rien	81
Aucun son n'est émis	82
Le son est interrompu ou on entend des bruits	83
L'audio souhaité n'est pas émis	85
Impossible de lire AirPlay	86
Les clés USB ne peuvent pas être lues	87
Impossible de lire le Bluetooth	88
Impossible de lire la radio Internet	91
Impossible de lire les fichiers musicaux sur le PC ou le NAS (Serveur de musique)	92
Plusieurs services en ligne ne peuvent pas être lus	93
Impossible de se connecter à un réseau local sans fil	93
L'audio d'appareils numériques ne peut être lu (Coaxial/Optique)	94
La source d'entrée passe à "Optical 1/2/3" ou "Coaxial"	94
Messages d'erreur de mise à jour/mise à niveau	95



## Conseils

---

### Je veux écouter une lecture aux performances sonores élevées

- Les fonctions de lecture du réseau et de la mémoire USB (USB-A) peuvent être arrêtées pour éviter tout bruit affectant la qualité du son. Paramétrez l'option "Network & USB-A" sur "Off" dans le menu. (👉 p. 70)
- La fonction Wi-Fi peut être arrêtée pour éviter tout bruit affectant la qualité du son. Réglez "Off" sur "Wi-Fi". (👉 p. 70)
- L'arrêt de la fonction Bluetooth permet de réduire les parasites qui affectent la qualité sonore, offrant ainsi une lecture audio de meilleure qualité. Réglez "Off" sur "Bluetooth". (👉 p. 71)

### Je souhaite régler moi-même la tonalité

- Utilisez les boutons BASS, TREBLE et BALANCE pour régler le son comme vous le souhaitez. (👉 p. 62)

### Je souhaite que le son soit fidèle au son d'origine

- Activez le mode source direct. (👉 p. 62)

### Je souhaite lire le son d'un téléviseur avec une qualité supérieure

- Connectez une ligne entre les connecteurs de sortie audio numérique du téléviseur et les connecteurs d'entrée audio numérique de cet appareil (COAXIAL ou OPTICAL 1/2/3) et basculez la source d'entrée sur les connecteurs où la ligne a été connectée (COAXIAL ou OPTICAL 1/2/3). (👉 p. 25)
- Seul PCM linéaire 2 canaux peut être transmis en tant que le signal audio numérique à cet appareil.



**Je souhaite éteindre l'affichage**

- Appuyez sur la touche DIMMER pour éteindre l'affichage. (👉 p. 63)

**Opérations simples à l'état hors tension**

- Appuyez sur la touche ►/|| pour automatiquement mettre l'alimentation de l'unité sous tension et démarrez la lecture de la dernière source d'entrée sélectionnée.
- Lorsque la fonction "Network Control" est réglée sur "On", vous pouvez effectuer la lecture, ou d'autres opérations via AirPlay ou HEOS App. (👉 p. 72)

**Je souhaite que le volume ne soit pas trop fort par erreur**

- Réglez la limite supérieure du volume pour "Volume Limit" préalablement dans le menu. Ceci empêche des enfants ou d'autres personnes de trop augmenter le volume par erreur. (👉 p. 67)

**Je veux utiliser un lecteur CD Denon avec la télécommande de cet appareil.**

- Les lecteurs CD Denon peuvent être utilisés avec la télécommande de cet appareil. Consultez également le manuel d'instructions du lecteur de CD. (👉 p. 17)



## Dépistage des pannes

---

Si un problème se produit, vérifiez d'abord les points suivants :

1. Les connexions sont-elles correctes ?
2. L'appareil est-il utilisé conformément aux descriptions du manuel de l'utilisateur ?
3. Les autres composants fonctionnent-ils correctement ?



- Si les étapes 1 à 3 ci-dessus n'améliorent pas le problème, redémarrer l'appareil peut améliorer le problème. Continuez à appuyer sur la touche  $\Phi$  de l'appareil jusqu'à ce que "Redémarrez" apparaisse sur l'écran, ou retirez et réinsérez le cordon d'alimentation de l'appareil.



Si cet appareil ne fonctionne pas correctement, vérifiez les symptômes dans cette section.

Si les symptômes ne correspondent pas à l'un de ceux décrits ici, veuillez consulter votre revendeur, car cela pourrait être dû à un défaut dans cet appareil. Dans ce cas, débranchez immédiatement l'alimentation et contactez le magasin où vous avez acheté cet appareil.



## L'alimentation ne se met pas sous/hors tension

### L'appareil n'est pas allumé.

- Vérifiez que la fiche d'alimentation est correctement introduite dans la prise murale. (👉 p. 30)
- Cet appareil est en mode veille. Appuyez sur la touche  de l'appareil ou sur la touche AMP POWER  de la télécommande. (👉 p. 32)

### L'appareil se met automatiquement hors tension.

- La minuterie sommeil est réglée. Mettez l'appareil sous tension. (👉 p. 63)
- "Auto-Standby" est réglé. "Auto-Standby" est déclenché lorsqu'aucune opération n'est effectuée pendant un certain temps. Pour désactiver "Auto-Standby", définissez l'option "Auto-Standby" du menu sur "Off". (👉 p. 69)

### L'alimentation est coupée et l'indicateur du circuit de protection affiche un long clignotement et deux courts clignotements en rouge.

- Arrêtez la lecture sur l'appareil de lecture, puis éteignez et rallumez l'appareil.
- Si le problème n'est pas résolu en coupant et en rallumant l'alimentation, le circuit d'amplification de cet appareil est défaillant. Débranchez le cordon d'alimentation et contactez notre centre de service client.

### L'alimentation est coupée et l'indicateur du circuit de protection affiche un long clignotement et trois courts clignotements en rouge.

- Le circuit d'alimentation de cet appareil est défaillant. Débranchez le cordon d'alimentation et contactez notre centre de service client.



**L'alimentation est coupée et l'indicateur du circuit de protection affiche un long clignotement et quatre courts clignotements en rouge.**

- En raison de la hausse de température dans cet appareil, le circuit de protection fonctionne. Mettez l'appareil hors tension, patientez une heure environ jusqu'à ce qu'il ait suffisamment refroidi. Puis, mettez l'appareil à nouveau sous tension.
- Veuillez réinstaller cet appareil dans un endroit bien ventilé.
- Arrêtez la lecture sur l'appareil de lecture, puis éteignez et rallumez l'appareil.

**L'alimentation est coupée et l'indicateur du circuit de protection affiche un long clignotement et cinq courts clignotements en rouge.**

- Vérifiez le branchement des enceintes. Le circuit de protection peut avoir été activé parce que les fils conducteurs du câble des enceintes ont été en contact les uns avec les autres ou un fil conducteur a été déconnecté de la borne et est entré en contact avec le panneau arrière de cet appareil. Après avoir débranché le cordon d'alimentation, réparez en retorsadant fermement le fil conducteur ou en remettant la borne en ordre, puis rebranchez le fil. (👉 p. 19)
- Arrêtez la lecture sur l'appareil de lecture, puis éteignez et rallumez l'appareil.
- Si le problème n'est pas résolu en coupant et en rallumant l'alimentation, le circuit d'amplification ou d'alimentation de cet appareil est défaillant. Débranchez le cordon d'alimentation et contactez notre centre de service client.





## Les opérations ne peuvent pas être effectuées via la télécommande

### Les opérations ne peuvent pas être effectuées via la télécommande.

- Les piles sont usées. Remplacez-les par des piles neuves. (👉 p. 7)
- Faites fonctionner la télécommande à une distance d'environ 7 m de cet appareil et à un angle de 30°. (👉 p. 7)
- Retirez tout obstacle se trouvant entre cet appareil et la télécommande.
- Insérez les piles en respectant la polarité indiquée par les repères ⊕ et ⊖. (👉 p. 7)
- Le capteur de télécommande de l'appareil est exposé à une forte lumière (soleil, lampe fluorescente de type inverseur, etc.). Déplacez l'appareil afin que le capteur de télécommande ne soit plus exposé à une forte lumière.
- Lorsque vous utilisez un dispositif vidéo 3D, la télécommande de cet appareil peut ne pas fonctionner en raison des communications infrarouges entre les appareils (telles que des lunettes et un téléviseur pour l'affichage 3D). Dans ce cas, ajustez la direction des appareils avec la fonction de communications 3D et leur distance pour vous assurer qu'ils n'affectent pas le fonctionnement de la télécommande de cet appareil.
- Appuyez sur la touche REMOTE MODE AMP pour commuter le mode de fonctionnement de la télécommande sur "AMP". (👉 p. 14)

## L'affichage sur cet appareil n'affiche rien

### L'écran est éteint.

- Appuyez sur la touche DIMMER et modifiez le réglage pour qu'il ne soit pas désactivé. (👉 p. 63)



## Aucun son n'est émis

### Aucun son n'est transmis aux enceintes.

- Vérifiez les connexions de tous les appareils. (👉 p. 18)
- Insérez complètement les câbles de connexion.
- Vérifiez que les bornes d'entrée et les bornes de sortie ne sont pas inversément reliées.
- Vérifiez l'état des câbles.
- Vérifiez que les câbles des enceintes sont correctement connectés. Vérifiez que les fils conducteurs des câbles sont en contact avec la partie métallique des bornes des enceintes. (👉 p. 19)
- Serrez fermement les bornes d'enceintes. Vérifiez les bornes des enceintes pour un éventuel relâchement. (👉 p. 19)
- Vérifiez que la source d'entrée correcte est sélectionnée. (👉 p. 33)
- Réglage du volume. (👉 p. 34)
- Annulez le mode de sourdine. (👉 p. 34)
- Vérifiez que la source d'entrée correcte est sélectionnée lorsque l'audio est transmis de cet appareil à un périphérique externe. (👉 p. 33)
- Vérifiez le réglage de sortie audio numérique sur le dispositif connecté. Les réglages initiaux peuvent être décalés en fonction de l'appareil.
- Assurez-vous que les réglages des enceintes de sortie audio sont appropriés. (👉 p. 33)
- Ne transmettez pas de signaux non PCM, tels que Dolby Digital, DTS et AAC. Ceci entraîne du bruit et pourrait endommager les enceintes.
- Pour jouer via une connexion Bluetooth, effectuez un appariement entre cet appareil et le périphérique Bluetooth. (👉 p. 36)



## Le son est interrompu ou on entend des bruits

**Pendant la lecture de la radio Internet ou d'une clé USB, l'audio est occasionnellement interrompu.**

- Lorsque la vitesse de transfert de la clé USB est faible, l'audio peut être occasionnellement interrompu.
- La vitesse de communication réseau est lente ou la station radio est occupée.

**Lorsque vous passez un appel sur un téléphone portable, du bruit est émis depuis la sortie audio de cet appareil.**

- Lorsque vous passez un appel, restez à une distance de 20 cm minimum entre le téléphone portable et cet appareil.

**Le son est coupé lors de l'utilisation d'une connexion Wi-Fi.**

- La bande de fréquence utilisée par le réseau local sans fil est également utilisée par les fours à micro-ondes, les téléphones sans fil, les contrôleurs de jeux sans fil ainsi que d'autres périphériques LAN sans fil. L'utilisation de ces appareils en même temps que cet appareil peut provoquer une coupure de la lecture en raison d'une interférence électronique. Il est possible de remédier aux coupures de lecture en utilisant les méthodes suivantes.

(☞ p. 28)

- Installez les appareils qui provoquent des interférences à l'écart de cet appareil.
  - Mettez hors tension les appareils qui provoquent des interférences.
  - Modifiez les paramètres du canal du routeur auquel cet appareil est connecté. (Consultez le manuel d'instruction du routeur sans fil pour plus de détails sur la manière de changer le canal.)
  - Passez à une connexion LAN câblée.
- Notamment lors de la lecture de gros fichiers musicaux, en fonction de votre environnement de réseau local sans fil, le son pendant la lecture peut être interrompu. Dans ce cas, effectuez une connexion LAN câblée. (☞ p. 70)



**Lorsque vous écoutez un disque, le son est déformé.**

- Réglez l'aiguille à une pression appropriée.
- Vérifiez la pointe de l'aiguille.
- Remplacez la cartouche.

**Lorsque vous écoutez un disque, les enceintes émettent un bourdonnement.**

- Vérifiez que la platine est correctement connectée. (👉 p. 23)
- Si une télévision ou un dispositif AV se trouve à proximité de la platine, ces dispositifs peuvent affecter le son de lecture. Installez la platine dans un emplacement aussi loin que possible du téléviseur ou d'autres dispositifs AV.

**Lorsque vous écoutez un disque, les enceintes émettent un bourdonnement lorsque le volume est élevé. (phénomène de hurlement)**

- Installez la platine et les enceintes aussi loin l'une de l'autre que possible. (👉 p. 23)
- Les vibrations des enceintes sont transmises vers le lecteur à travers le plancher. Utilisez des coussins, etc., pour atténuer les vibrations des enceintes.



## L'audio souhaité n'est pas émis

### Le volume n'augmente pas.

- Le volume maximal défini est trop faible. Réglez le volume maximal à l'aide de l'option "Volume Limit" du menu. (👉 p. 67)

### L'équilibre du volume gauche/droit n'est pas correct.

- Réglez le bouton de commande BALANCE. (👉 p. 62)

### Aucun son n'est émis par le subwoofer.

- Vérifiez les connexions du subwoofer. (👉 p. 20)
- Allumez le subwoofer.

### Les réglages des boutons BASS, TREBLE et BALANCE ne sont pas appliqués.

- Appuyez sur le bouton SOURCE DIRECT pour désactiver le mode direct de la source. (👉 p. 62)

### La gauche et la droite du son stéréo sont inversées.

- Vérifiez si les enceintes gauche et droite sont connectées aux bornes d'enceinte correctes. (👉 p. 21)



## Impossible de lire AirPlay

### L'icône AirPlay n'apparaît pas dans iTunes ou sur l'iPhone / iPod touch / iPad.

- Cet appareil et l'ordinateur ou l'iPhone / iPod touch / iPad ne sont pas connectés au même réseau (LAN). Connectez-le au même réseau (LAN) que cet appareil. (👉 p. 28)
- Le micrologiciel sur iTunes / iPhone / iPod touch / iPad n'est pas compatible avec AirPlay. Mettez à jour le micrologiciel à la version la plus récente.
- Réglez "Network & USB-A" dans le menu sur "On". La fonction AirPlay ne fonctionne pas quand "Network & USB-A" est sur "Off". (👉 p. 70)

### Pas de signal audio.

- Le volume sur iTunes / iPhone / iPod touch / iPad est réglé au niveau minimum. Le volume sur iTunes / iPhone / iPod touch / iPad est lié au volume sur cet appareil. Définissez un niveau de volume approprié.
- La lecture AirPlay ne s'effectue pas ou cet appareil n'est pas sélectionné. Cliquez sur l'icône AirPlay sur l'écran iTunes ou de l'iPhone / iPod touch / iPad et sélectionnez cet appareil. (👉 p. 59)

### L'audio est interrompu pendant la lecture AirPlay sur l'iPhone / iPod touch / iPad.

- Quittez l'application exécutée en arrière-plan de l'iPhone/iPod touch/iPad, puis utilisez AirPlay pour lire vos fichiers.
- Certains facteurs externes peuvent affecter la connexion sans fil. Modifiez l'environnement réseau en prenant des mesures, telles que raccourcir la distance du point d'accès LAN sans fil.

### iTunes ne peut pas être lu via la télécommande.

- Activez le réglage "Autoriser la commande audio d'iTunes à partir de haut-parleurs distants" sur iTunes. Ensuite, vous pouvez lancer les opérations de lecture, pause et de saut via la télécommande.



## Les clés USB ne peuvent pas être lues

### La clé USB n'est pas reconnue.

- Déconnectez et reconnectez la clé USB. (👉 p. 27)
- Les clés USB compatibles avec une classe de stockage de masse sont prises en charge.
- Cet appareil ne prend pas en charge une connexion via un hub USB. Connectez directement la clé USB au port USB.
- La clé USB doit être au format FAT32 ou NTFS.
- Il n'est pas garanti que toutes les clés USB fonctionnent. Certaines clés USB ne sont pas reconnues. Lors de l'utilisation d'un type de lecteur de disque dur portable compatible avec la connexion USB qui nécessite l'alimentation d'un adaptateur CA, utilisez l'adaptateur CA fourni avec le disque dur.
- Réglez "Network & USB-A" dans le menu sur "On". La fonction de lecture de la clé USB ne fonctionne pas quand "Network & USB-A" est sur "Off". (👉 p. 70)

### Les fichiers sur la clé USB ne s'affichent pas.

- Les fichiers d'un type non pris en charge par cet appareil ne s'affichent pas. (👉 p. 97)
- Cet appareil est capable d'afficher des fichiers dans un maximum de huit niveaux de dossiers. Un maximum de 5 000 fichiers (dossiers) peut aussi être affiché pour chaque niveau. Modifiez la structure de dossiers de la clé USB.
- Lorsque plusieurs partitions existent sur la clé USB, seuls les fichiers sur la première partition s'affichent.

### Les périphériques iOS et Android ne sont pas reconnus.

- Le port USB de cet appareil ne prend pas en charge la lecture depuis des périphériques iOS et Android.

### Impossible de lire les fichiers contenus sur une clé USB.

- Les fichiers sont créés à un format qui n'est pas pris en charge par cet appareil. Vérifiez que les formats sont pris en charge par cet appareil. (👉 p. 97)
- Vous tentez de lire un fichier protégé. Les fichiers protégés ne peuvent pas être lus sur cet appareil.
- La lecture risque de ne pas se faire si la taille du fichier de l'album dépasse 2 MB.



## Impossible de lire le Bluetooth

### Les périphériques Bluetooth ne peuvent pas être connectés à cet appareil.

- La fonction Bluetooth du périphérique Bluetooth n'a pas été activée. Voir le manuel de l'utilisateur du périphérique Bluetooth pour activer la fonction Bluetooth.
- Amenez le périphérique Bluetooth à proximité de cet appareil.
- Il est impossible de connecter le périphérique Bluetooth avec cet appareil s'il n'est pas compatible avec le profil A2DP.
- Mettez le périphérique Bluetooth hors tension puis sous tension, et ensuite essayez à nouveau.
- Réglez "Bluetooth" dans le menu sur "On". La fonction Bluetooth ne fonctionne pas quand "Bluetooth" est sur "Off". (📖 p. 71)
- Réglez "Network & USB-A" dans le menu sur "On". La fonction Bluetooth ne fonctionne pas quand "Network & USB-A" est sur "Off". (📖 p. 70)

### Il est impossible de connecter des smartphones et autres appareils Bluetooth.

- Il est impossible de connecter des smartphones et autres appareils Bluetooth lorsque "Headphone" est configuré sur "On". Appuyez sur la touche Bluetooth de la télécommande pour commuter la source d'entrée sur Bluetooth, puis connectez l'appareil. (📖 p. 71)





**Impossible de connecter des écouteurs Bluetooth.**

- Amenez le casque Bluetooth à proximité de cet appareil.
- Mettez le casque Bluetooth hors tension puis sous tension, et ensuite essayez à nouveau.
- Accédez à “Network” - “Bluetooth”, et configurez “Headphone” sur “On” dans le menu de configuration. (👉 p. 71)
- Assurez-vous que cet appareil n’est pas déjà connecté à un autre casque Bluetooth. Vérifiez dans le menu “Devices” le casque Bluetooth actuellement connecté. (👉 p. 71)

Déconnectez le casque Bluetooth connecté avant de connecter celui que vous voulez utiliser.

- Les casques Bluetooth ne peuvent pas être connectés si Bluetooth est utilisé comme source d’entrée.
- Le casque Bluetooth ne peut pas être connecté si cet appareil est regroupé dans l’application HEOS. Retirez cet appareil du groupe pour permettre la connexion du casque Bluetooth.
- Il n’est pas possible de connecter un casque Bluetooth si un appareil avec HEOS intégré lit une source d’entrée de cet appareil.
- Il est impossible de connecter le casque Bluetooth avec cet appareil s’il n’est pas compatible avec le profil A2DP.
- La connexion et le fonctionnement ne sont pas garantis pour tous les appareils compatibles Bluetooth.
- Cet appareil ne peut se connecter qu’à un seul casque Bluetooth à la fois. Cependant, il est possible d’enregistrer jusqu’à 8 casques Bluetooth. Vous pouvez passer d’un appareil enregistré à l’autre à partir de “Devices” dans le menu “Bluetooth”. (👉 p. 71)



**Le son est coupé.**

- Amenez le périphérique Bluetooth à proximité de cet appareil.
- Supprimez tout obstacle entre le périphérique Bluetooth et cet appareil.
- Pour éviter les interférences électromagnétiques, placez cet appareil à l'écart des fours à micro-ondes, des périphériques connectés via réseau local sans fil et d'autres périphériques Bluetooth.
- Reconnectez le périphérique Bluetooth.

**Le son est coupé ou un bruit se produit lors de l'utilisation d'un casque Bluetooth.**

- Rapprochez le casque Bluetooth de cet appareil.
- Supprimez tout obstacle entre le casque Bluetooth et cet appareil.
- Reconnectez le casque Bluetooth.
- Pour éviter les interférences électromagnétiques, placez cet appareil à l'écart des fours à micro-ondes, des périphériques connectés via réseau local sans fil et d'autres périphériques Bluetooth.
- Nous recommandons l'utilisation d'un réseau local câblé pour connecter cet appareil à d'autres appareils.
- Le Bluetooth transmet sur la bande de 2,4 GHz, ce qui peut interférer avec le Wi-Fi transmis sur cette bande. Connectez cet appareil et d'autres appareils au réseau Wi-Fi sur une bande de 5 GHz si votre routeur Wi-Fi le permet.

**Le son est en retard sur mon casque Bluetooth.**

- Cet appareil ne peut pas régler le retard audio sur le casque Bluetooth.



## Impossible de lire la radio Internet

### La liste des stations de radio ne s'affiche pas dans HEOS App.

- Le câble LAN n'est pas correctement connecté ou le réseau est déconnecté. Vérifiez l'état de la connexion. (🔧 p. 28)

### Impossible de lire la Radio Internet.

- La station de radio sélectionnée est à un format qui n'est pas pris en charge par cet appareil. Les formats qui peuvent être lus sur cet appareil sont les formats WMA, MP3 et MPEG-4 AAC. (🔧 p. 101)
- La fonction de pare-feu est activée sur le routeur. Vérifiez le réglage du pare-feu.
- Vérifiez si le routeur est sous tension.
- Certaines stations radio émettent en silence pendant certaines périodes. Dans ce cas, aucun son n'est transmis. Patientez un peu et sélectionnez la même station radio ou sélectionnez une autre station radio. (🔧 p. 55)
- La station radio sélectionnée n'est pas en service. Sélectionnez une station radio en service.

### Vous ne pouvez pas vous connecter à une station de radio qui est enregistrée dans les Favoris avec HEOS App.

- La station radio n'est pas en service en ce moment. Enregistrez les stations radio en service.



## Impossible de lire les fichiers musicaux sur le PC ou le NAS (Serveur de musique)

### Impossible de lire les fichiers contenus sur un ordinateur.

- Les fichiers sont enregistrés dans un format incompatible. Enregistrez les fichiers dans un format compatible. (👉 p. 100)
- Les fichiers protégés ne peuvent pas être lus sur cet appareil.
- Même si le PC est connecté à la port USB de cet appareil, les fichiers musicaux ne peuvent pas être lus. Connectez le PC de cet appareil via le réseau. (👉 p. 28)
- Les paramètres de partage média sur le serveur ou NAS ne prennent pas en charge cet appareil. Changez les paramètres pour la prise en charge de cet appareil. Pour plus de détails, voir le manuel de l'utilisateur fourni avec le serveur ou NAS.

### Impossible de trouver le serveur ou de s'y connecter.

- Le pare-feu de l'ordinateur ou du routeur est activé. Vérifiez les réglages du pare-feu de l'ordinateur ou du routeur.
- L'ordinateur n'est pas activé. Mettez l'ordinateur en marche.
- Le serveur n'est pas actif. Activez le serveur.

### HEOS App n'affiche pas les fichiers sur l'ordinateur ou le NAS.

- Les fichiers d'un type non pris en charge par cet appareil ne s'affichent pas. (👉 p. 100)

### Impossible de lire la musique contenue sur un stockage NAS.

- Si vous utilisez un stockage NAS conforme à la norme DLNA, activez la fonction du serveur DLNA dans les paramètres du stockage NAS.
- Sinon, lisez la musique via un ordinateur. Définissez la fonction de partage de fichiers multimédias de Windows Media Player et ajoutez le stockage NAS au dossier de lecture sélectionné.
- Si la connexion est limitée, définissez l'équipement audio comme cible de la connexion.



## Plusieurs services en ligne ne peuvent pas être lus

### Plusieurs services en ligne ne peuvent pas être lus.

- Le service en ligne peut avoir été interrompu.

## Impossible de se connecter à un réseau local sans fil

### Accès au réseau impossible.

- Assurez-vous que votre appareil mobile est connecté à votre réseau sans fil avant d'installer cet appareil. (🔍 p. 45)
- Vous pouvez connecter cet appareil à votre routeur réseau à l'aide d'un câble Ethernet vendu séparément. Une fois connectée via Ethernet, HEOS App devrait reconnaître cet appareil et vous pouvez le déplacer manuellement vers votre réseau sans fil en utilisant "Réglages" - "Mes périphériques" - ("Nom de l'appareil") - "Réseau".
- Réduisez la distance entre le point d'accès LAN sans fil et cet appareil, retirez tout obstacle et assurez-vous que la vue au point d'accès n'est pas obstruée avant d'essayer à nouveau la connexion. De même, installez des fours à micro-ondes et d'autres points d'accès réseau aussi loin que possible.
- Configurez le paramétrage du canal du point d'accès à l'écart des canaux qui sont en cours d'utilisation par d'autres réseaux.
- Cet appareil n'est pas compatible WEP (TSN).

### Connexion à Routeur WPS impossible.

- Vérifiez que le mode WPS du routeur fonctionne.
- Après avoir appuyé sur la touche WPS du routeur, dans les deux minutes qui suivent, appuyez longuement sur la touche CONNECT de la télécommande pendant cinq secondes ou plus. (🔍 p. 74)
- Un routeur/paramétrage compatibles avec les normes WPS 2.0 sont nécessaires. Réglez le type de cryptage sur "Aucun", WPA-PSK (AES) ou WPA2-PSK (AES).
- Si la méthode de cryptage du routeur est WEP/WPA-TKIP/WPA2-TKIP, vous ne pouvez pas effectuer la connexion à l'aide de la touche WPS placée sur le routeur. Dans ce cas, connectez-vous à l'aide de l'application HEOS ou connectez-vous en partageant le paramètre Wi-Fi de votre appareil iOS. (🔍 p. 73)

### Connexion au réseau à l'aide de l'iPhone/iPod touch/iPad impossible.

- Effectuez une mise à niveau vers la dernière version du micrologiciel de l'iPhone/iPod touch/iPad.
- Lorsque vous configurez le paramétrage via une connexion sans fil, iOS 10.0.2 ou une version ultérieure doit être pris en charge.



## L'audio d'appareils numériques ne peut être lu (Coaxial/Optique)

### “Unlocked” s'affiche.

- Lorsque des signaux audio numériques ne peuvent pas être détectés correctement, “Unlocked” s'affiche. (👉 p. 42)

### “Unsupported” s'affiche.

- “Unsupported” s'affiche lorsque les signaux audio qui ne sont pas pris en charge par cet appareil sont entrés. Vérifiez le format des signaux de sortie audio à partir de votre appareil numérique. (👉 p. 42)

## La source d'entrée passe à “Optical 1/2/3” ou “Coaxial”

La source d'entrée passe automatiquement à “Optical 1/2/3” ou “Coaxial” lorsque le téléviseur connecté à cet appareil est allumé.

- Réglez “Off” sur “Auto-Play”. (👉 p. 68)



## Messages d'erreur de mise à jour/mise à niveau

Si une mise à jour/mise à niveau est interrompue ou échoue, un message d'erreur s'affiche.

Affichage	Description
<b>Connection failed. Please check your network, then try again.</b>	La connexion réseau est instable. La connexion au serveur a échoué. Vérifier votre environnement réseau et réessayer d'effectuer la mise à jour.
<b>Update failed. Please check your network, then try again.</b>	Le téléchargement du micrologiciel a échoué. Vérifier votre environnement réseau et réessayer d'effectuer la mise à jour.
<b>Upgrade failed. Please check your network, then try again.</b>	Le téléchargement du micrologiciel a échoué. Vérifier votre environnement réseau et réessayer d'effectuer la mise à jour.
<b>Please check your network, unplug and reconnect the power cord, and try again.</b>	La mise à jour a échoué. Maintenez enfoncée la touche  de l'appareil principal pendant plus de 5 secondes, ou bien débranchez le cordon d'alimentation et rebranchez-le. La mise à jour redémarre automatiquement.
<b>Please contact customer service in your area.</b>	Cet appareil est peut-être endommagé. Contactez le centre de service client de votre région.



## Restauration du micrologiciel aux valeurs par défaut de l'usine

Lorsque l'appareil ou les fonctions réseau ne fonctionnent pas correctement, le fonctionnement peut être amélioré en rétablissant le micrologiciel aux valeurs par défaut.

Effectuez cette opération si elle ne fonctionne pas après avoir essayé "General" - "Reset" du menu de réglages. (🔧 p. 69)

Après la restauration du micrologiciel, divers paramètres sont réinitialisés à leur valeur par défaut. Configurez à nouveau les paramètres et mettez à jour le micrologiciel.

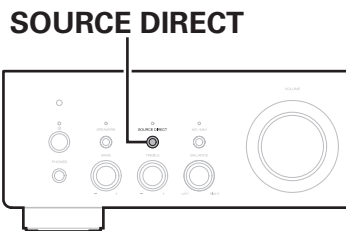

- 1 Débranchez le cordon d'alimentation de la prise de courant.**
- 2 Branchez le cordon d'alimentation tout en maintenant la touche SOURCE DIRECT enfoncée.**
- 3 Lorsque "Factory Restore" apparaît sur l'écran, relâchez les boutons.**

Lorsque la restauration du micrologiciel est terminée, "Restore Completed" apparaît sur l'écran pendant environ 5 secondes, et l'appareil redémarre automatiquement.



- Cette opération prend du temps car elle nécessite de se reconnecter au réseau, de restaurer et de mettre à jour le micrologiciel.
- Si cette opération ne permet pas d'améliorer le problème, contactez notre centre de service clientèle.

### REMARQUE

- Ne coupez pas le courant avant que la restauration du micrologiciel ne soit terminée.





## Lecture de clés USB

- Cet appareil est compatible avec les standards MP3 ID3-Tag (Ver. 2).
- Cet appareil est compatible avec les tags META WMA.
- Si la taille d'image (pixels) de la pochette d'un album dépasse 500 × 500 (WMA/MP3/Apple Lossless/DSD) ou 349 × 349 (MPEG-4 AAC), l'appareil peut ne pas lire la musique correctement.

### ■ Spécifications des fichiers pris en charge

	Fréquence d'échantillonnage	Débit	Extension
WMA*1	32/44,1/48 kHz	48 – 192 kbps	.wma
MP3	32/44,1/48 kHz	32 – 320 kbps	.mp3
WAV	32/44,1/48/88,2/ 96/176,4/192 kHz	–	.wav
MPEG-4 AAC*1	32/44,1/48 kHz	48 – 320 kbps	.aac/.m4a
FLAC	44,1/48/88,2/ 96/176,4/192 kHz	–	.flac
Apple Lossless*2	44,1/48/88,2/ 96/176,4/192 kHz	–	.m4a
DSD	2,8/5,6 MHz	–	.dsf/.dff

\*1 Seuls les fichiers non protégés par copyright peuvent être lus sur cet appareil.

Le contenu téléchargé sur les sites Internet payants est protégé par copyright. Les fichiers encodés au format WMA et gravés sur un CD, etc., à partir d'un ordinateur, risquent également d'être protégés par copyright, en fonction des paramètres de l'ordinateur.

\*2 Le décodeur Apple Lossless Audio Codec (ALAC) est distribué sous licence Apache, version 2.0 (<http://www.apache.org/licenses/LICENSE-2.0>).



## ■ Nombre maximal de fichiers et de dossiers lisibles

Le nombre maximal de fichiers et de dossiers lisibles par cet appareil est indiqué ci-dessous.

Élément	Média	Clé USB
Nombre de niveaux de répertoires *1		8 niveaux
Nombre de dossiers		500
Nombre de fichiers *2		5000

\*1 Le dossier racine est pris en compte.

\*2 Le nombre de fichiers autorisé peut varier en fonction de la capacité de la clé USB et de la taille des fichiers.

## Convertisseur N/A

### ■ Spécifications des fichiers pris en charge

#### Coaxial/Optique

	Fréquence d'échantillonnage	Longueur en bits
PCM linéaire (2 canaux)	32/44, 1/48/88, 2/96/ 176,4/192 kHz	16/24 bits



## Lecture d'un périphérique Bluetooth

Cet appareil prend en charge le profil Bluetooth suivant.

- A2DP (Advanced Audio Distribution Profile) :  
Lorsqu'un périphérique Bluetooth prenant en charge ce standard est connecté, les données sonores mono et stéréo peuvent être écoutées en haute qualité.
- AVRCP (Audio/Video Remote Control Profile) :  
Lorsqu'un périphérique Bluetooth prenant en charge ce standard est connecté, le périphérique Bluetooth peut être commandé à partir de cet appareil.

### ■ À propos des communications Bluetooth

La diffusion des ondes radio depuis cet appareil peut interférer avec le fonctionnement des appareils médicaux. Assurez-vous de mettre hors tension l'alimentation de cet appareil et du périphérique Bluetooth dans les endroits suivants, car les interférences des ondes radio peuvent causer des dysfonctionnements.

- Les hôpitaux, trains, avions, stations essence et les endroits où des gaz inflammables sont générés
- À proximité de portes automatiques et d'alarmes incendie



## Lecture de fichiers stockés sur un ordinateur et un stockage NAS

- Cet appareil est compatible avec les standards MP3 ID3-Tag (Ver.2).
- Cet appareil est compatible avec les tags META WMA.
- Si la taille d'image (pixels) de la pochette d'un album dépasse 500 × 500 (WMA/MP3/WAV/FLAC) ou 349 × 349 (MPEG-4 AAC), l'appareil peut ne pas lire la musique correctement.
- Vous devez utiliser un serveur ou un logiciel serveur compatible avec la diffusion dans les formats correspondants pour lire des fichiers audio et image via un réseau.

Pour pouvoir lire les formats audio mentionnés ci-dessus via un réseau, vous devez installer un logiciel serveur, comme par exemple Twonky Media Server ou jRiver Media Server, sur votre ordinateur ou votre NAS. D'autres logiciels serveurs sont également disponibles. Veuillez vérifier les formats pris en charge.

### ■ Spécifications des fichiers pris en charge

	Fréquence d'échantillonnage	Débit	Extension
WMA*1	32/44,1/48 kHz	48 – 192 kbps	.wma
MP3	32/44,1/48 kHz	32 – 320 kbps	.mp3
WAV	32/44,1/48/88,2/96/ 176,4/192 kHz	–	.wav
MPEG-4 AAC*1	32/44,1/48 kHz	48 – 320 kbps	.aac/.m4a
FLAC	44,1/48/88,2/ 96/176,4/192 kHz	–	.flac
Apple Lossless*2	44,1/48/88,2/ 96/176,4/192 kHz	–	.m4a
DSD	2,8/5,6 MHz	–	.dsf/.dff

\*1 Seuls les fichiers non protégés par copyright peuvent être lus sur cet appareil.

Le contenu téléchargé sur les sites Internet payants est protégé par copyright. En outre, les fichiers encodés au format WMA rippés sur des CD, etc. et copiés sur un ordinateur, peuvent être protégés par des droits d'auteur, selon la configuration de l'ordinateur.

\*2 Le décodeur Apple Lossless Audio Codec (ALAC) est distribué sous licence Apache, version 2.0 (<http://www.apache.org/licenses/LICENSE-2.0>).



## Lecture de radio Internet

---

### ■ Spécifications des stations radio lisibles

	Fréquence d'échantillonnage	Débit	Extension
WMA	32/44, 1/48 kHz	48 – 192 kbps	.wma
MP3	32/44, 1/48 kHz	32 – 320 kbps	.mp3
MPEG-4 AAC	32/44, 1/48 kHz	48 – 320 kbps	.aac/ .m4a

## Fonction dernière mémoire

---

Cette fonction mémorise les réglages tels qu'ils étaient juste avant le passage en mode veille.



## Explication des termes

---

### ■ Audio

#### Apple Lossless Audio Codec

Il s'agit du codec pour la méthode de compression audio sans perte développée par Apple Inc. Ce codec peut être lu sur iTunes, iPod ou iPhone. Les données compressées à environ 60 – 70 % peuvent être décompressées aux mêmes données d'origine.

#### DSD (Direct-Stream Digital)

L'une des méthodes d'enregistrement des données audio : il s'agit de l'aspect du signal utilisé pour stocker les signaux audio sur un Super Audio CD, qui subit une modulation  $\Delta-\Sigma$  en audio numérique.

#### FLAC (Free Lossless Audio Codec)

FLAC signifie Free lossless Audio Codec, et représente un format de fichier audio libre sans perte. Sans perte signifie que le son est compressé sans perte de qualité.

La licence FLAC est indiquée ci-dessous.

Copyright (C) 2000, 2001, 2002, 2003, 2004, 2005, 2006, 2007, 2008, 2009 Josh Coalson

Redistribution and use in source and binary forms, with or without modification, are permitted provided that the following conditions are met:

- Redistributions of source code must retain the above copyright notice, this list of conditions and the following disclaimer.
- Redistributions in binary form must reproduce the above copyright notice, this list of conditions and the following disclaimer in the documentation and/or other materials provided with the distribution.
- Neither the name of the Xiph.org Foundation nor the names of its contributors may be used to endorse or promote products derived from this software without specific prior written permission.



THIS SOFTWARE IS PROVIDED BY THE COPYRIGHT HOLDERS AND CONTRIBUTORS "AS IS" AND ANY EXPRESS OR IMPLIED WARRANTIES, INCLUDING, BUT NOT LIMITED TO, THE IMPLIED WARRANTIES OF MERCHANTABILITY AND FITNESS FOR A PARTICULAR PURPOSE ARE DISCLAIMED. IN NO EVENT SHALL THE FOUNDATION OR CONTRIBUTORS BE LIABLE FOR ANY DIRECT, INDIRECT, INCIDENTAL, SPECIAL, EXEMPLARY, OR CONSEQUENTIAL DAMAGES (INCLUDING, BUT NOT LIMITED TO, PROCUREMENT OF SUBSTITUTE GOODS OR SERVICES; LOSS OF USE, DATA, OR PROFITS; OR BUSINESS INTERRUPTION) HOWEVER CAUSED AND ON ANY THEORY OF LIABILITY, WHETHER IN CONTRACT, STRICT LIABILITY, OR TORT (INCLUDING NEGLIGENCE OR OTHERWISE) ARISING IN ANY WAY OUT OF THE USE OF THIS SOFTWARE, EVEN IF ADVISED OF THE POSSIBILITY OF SUCH DAMAGE.

### **MP3 (MPEG Audio Layer-3)**

Il s'agit d'un format de compression des données audio normalisé au plan international qui utilise la norme de compression vidéo "MPEG-1". Il compresse le volume de données à environ un onzième de sa taille initiale tout en conservant une qualité de son équivalente à celle d'un CD musical.

### **MPEG (Moving Picture Experts Group), MPEG-2, MPEG-4**

Ce sont les noms de différentes normes de format de compression numérique utilisées pour le codage des signaux vidéo et audio. Les normes vidéo sont notamment "MPEG-1 Vidéo", "MPEG-2 Vidéo", "MPEG-4 Visual", "MPEG-4 AVC". Les normes audio sont notamment "MPEG-1 Audio", "MPEG-2 Audio", "MPEG-4 AAC".

### **WMA (Windows Media Audio)**

Il s'agit de la technologie de compression audio mise au point par la société Microsoft.

Les données WMA peuvent être encodées à l'aide de Windows Media® Player.

Pour coder les fichiers WMA, utilisez uniquement les applications autorisées par la société Microsoft. Si vous utilisez une application non autorisée, le fichier peut ne pas fonctionner correctement.



### Fréquence d'échantillonnage

L'échantillonnage consiste à effectuer une lecture d'une onde sonore (signal analogique) à intervalles réguliers et à exprimer la hauteur de l'onde lors de chaque lecture dans un format numérisé (produisant un signal numérique).

Le nombre de lectures effectuées en une seconde est appelée "fréquence d'échantillonnage". Plus cette valeur est grande, plus le son reproduit est proche du son original.

### Impédance des enceintes

Il s'agit de la valeur de la résistance CA, indiquée en  $\Omega$  (ohms).

Une puissance supérieure peut être obtenue lorsque cette valeur est plus faible.

### Débit

Cela exprime la valeur de lecture par seconde de données audio/vidéo enregistrées sur un disque. Un nombre plus élevé signifie une qualité de son supérieure, mais aussi une taille de fichier plus élevée.

## ■ Réseau

### AirPlay

AirPlay envoie (pour la lecture) le contenu enregistré dans iTunes ou sur un iPhone/iPod touch vers un appareil compatible via le réseau.

### Clé WEP (Clé réseau)

Il s'agit d'une clé utilisée pour le cryptage des données pendant leur transfert. Sur cet appareil, la même clé WEP est utilisée pour le cryptage et le décryptage des données et il est donc nécessaire de définir la même clé WEP sur les deux appareils afin de pouvoir établir la communication entre eux.

### Wi-Fi®

La certification Wi-Fi garantit une interopérabilité testée et approuvée par la Wi-Fi Alliance, un groupe de certification de l'interopérabilité entre les appareils LAN sans fil.

### WPA (Wi-Fi Protected Access)

Il s'agit d'une norme de sécurité établie par la Wi-Fi Alliance. Outre le SSID (nom de réseau) et la clé WEP (clé de réseau), il utilise également une fonction d'identification de l'utilisateur et un protocole de cryptage pour renforcer la sécurité.

### WPA2 (Wi-Fi Protected Access 2)

Il s'agit d'une nouvelle version de WPA établie par la Wi-Fi Alliance, compatible avec un cryptage AES plus sûr.





### WPA-PSK/WPA2-PSK (Pre-shared Key)

Il s'agit d'un système simple d'authentification mutuelle lorsqu'une chaîne de caractères prédéfinis correspond au point d'accès et au client du LAN sans fil.

### Noms du réseau (SSID: Service Set Identifier)

Lors de la formation de réseaux locaux sans fil, des groupes sont formés pour éviter les interférences, le vol de données, etc. Ces groupes sont basés sur "SSID (noms de réseau)". Pour améliorer la sécurité, une clé WEP est configurée de façon à ce que la communication ne soit pas disponible à moins que le "SSID" et la clé WEP correspondent. Ce mode est particulièrement adapté pour construire un réseau simplifié.

## ■ Others

### Source directe

La lecture avec une plus grande fidélité à la source devient possible, grâce aux signaux audio d'entrée émis en contournant les circuits de contrôle qualité audio (BASS/TREBLE/BALANCE).

### Appariement

L'appariement (enregistrement) est une opération qui est nécessaire pour pouvoir connecter un périphérique Bluetooth à cet appareil à l'aide de la technologie Bluetooth. Lorsque les appareils sont appariés, ils s'authentifient mutuellement et peuvent se connecter sans mauvaises connexions.

Lors de l'utilisation de la connexion Bluetooth pour la première fois, vous devez appairer l'appareil et le périphérique Bluetooth qui doit être connecté.

### Circuit de protection

Cette fonction est destinée à prévenir les dommages aux composants sur secteur lorsqu'une anomalie, surcharge ou surtension par exemple, survient pour une raison quelconque.



## Renseignements relatifs aux marques commerciales



Apple, AirPlay, iPad, iPad Air, iPad Pro and iPhone are trademarks of Apple Inc., registered in the U.S. and other countries.

The trademark "iPhone" is used in Japan with a license from Aiphone K.K.

Use of the Works with Apple badge means that an accessory has been designed to work specifically with the technology identified in the badge and has been certified by the developer to meet Apple performance standards.



La marque et les logos Bluetooth® sont des marques commerciales déposées appartenant à Bluetooth SIG, Inc. et toute utilisation de ces marques par D&M Holdings Inc. est soumise à licence. Les autres marques et noms commerciaux sont la propriété de leurs propriétaires respectifs.



Le logo Wi-Fi CERTIFIED est une marque commerciale déposée de l'Alliance Wi-Fi.

La certification WiFi fournit l'assurance que le périphérique a passé le test d'interopérabilité effectués par l'Alliance Wi-Fi, un groupe qui atteste de l'interopérabilité entre les dispositifs de réseau local sans fil.



# Spécifications

## ■ Section amplificateur de puissance

**Puissance nominale de sortie :**

Pilotage à 2 canaux (CD → SP OUT)  
50 W + 50 W (8 Ω/ohms, 20 Hz - 20 kHz, T.H.D. 0,07 %)  
85 W + 85 W (4 Ω/ohms, 1 kHz, T.H.D. 0,7 %)

**Distorsion harmonique totale :**

0,01 % (Sortie nominale : -3 dB), 8 Ω/ohms, 1 kHz

**Bornes de sortie :**

Enceinte A ou B : 4 – 16 Ω/ohms  
Enceintes A + B : 8 – 16 Ω/ohms  
Convient aux casques/casques stéréo

## ■ Section préamplificateur

**Sensibilité/impédance d'entrée :**

PHONO (MM) : 2,5 mV / 47 kΩ/kohms  
PHONO (MC) : 220 μV / 100 Ω/ohms  
CD, NETWORK, AUX, RECORDER :  
106 mV / 17 kΩ/kohms (SOURCE DIRECT : désactivé)  
106 mV / 17 kΩ/kohms (SOURCE DIRECT : activé)

**Déviations RIAA :**

PHONO : 20 Hz – 20 kHz ±1,0 dB

**Entrée maximale :**

PHONO (MM) : 120 mV / 1 kHz  
PHONO (MC) : 10 mV / 1 kHz



## ■ Performance globale

**Rapport S/B (réseau A) :**

PHONO (MM) : 86 dB

(Avec les bornes d'entrée court-circuitées, signal d'entrée de 5 mV)

PHONO (MC) : 71 dB

(Avec les bornes d'entrée court-circuitées, signal d'entrée de 0,5 mV)

CD, AUX, RECORDER : 105 dB (bornes d'entrée court-circuitées)

**Réponse de fréquence :**

5 Hz – 100 kHz (0 – -3 dB)

**Commande de tonalités :**

BASS : 100 Hz  $\pm$ 8 dB

TREBLE : 10 kHz  $\pm$ 8 dB

### • Format du signal d'entrée numérique

**Format :**

Interface audio numérique (PCM linéaire)

**Entrée coaxiale :**

0,5 Vp-p / 75  $\Omega$ /ohms

**Entrée optique :**

Plus de -27 dBm

**Longueur d'ondes optiques :**

660 nm



## ■ Section du réseau local sans fil

<b>Type de réseau (normes LAN sans fil) :</b>	Conforme à la norme IEEE 802.11a/b/g/n/ac (conforme Wi-Fi®) *1
<b>Sécurité :</b>	WEP 64 bits, WEP 128 bits WPA/WPA2-PSK (AES) WPA/WPA2-PSK (TKIP)
<b>Plage des fréquences utilisées :</b>	2,4 GHz, 5 GHz

\*1 Le logo Wi-Fi® CERTIFIED et le logo du produit Wi-Fi CERTIFIED sont des marques commerciales déposées de l'Alliance Wi-Fi.



## ■ Section Bluetooth





<b>Système de communication :</b>	Spécification Version Bluetooth 5.4
<b>Puissance de transmission :</b>	Spécification Version Bluetooth Classe de Puissance 1
<b>Portée de communication maximale :</b>	Environ 30 m dans la ligne de vision *2
<b>Plage des fréquences utilisées :</b>	2,4 GHz
<b>Schéma de modulation :</b>	FHSS (Frequency-Hopping Spread Spectrum)
<b>Profils pris en charge :</b>	Fonction récepteur A2DP (Advanced Audio Distribution Profile) 1.4 AVRCP (Audio Video Remote Control Profile) 1.5 Fonction émetteur A2DP (Advanced Audio Distribution Profile) 1.4
<b>Codec correspondant :</b>	SBC
<b>Portée de transmission (A2DP) :</b>	20 Hz – 20 000 Hz

\*2 La plage de communication réelle varie suivant l'influence de facteurs tels que les obstacles entre les appareils, les ondes électromagnétiques émises par les fours à micro-ondes, l'électricité statique, les téléphones sans fil, la sensibilité de la réception, la performance de l'antenne, le système d'exploitation, le logiciel de l'application, etc.



## ■ Généralités

Température de fonctionnement :	+5 °C - +35 °C
Alimentation:	CA 230 V, 50/60 Hz
Consommation :	200 W
Consommation d'énergie en modes veille :	

Modes veille	Éléments de configuration du menu					Consommation électrique
	TV Input (  p. 68)	Auto-Play (  p. 68)	Wi-Fi (  p. 70)	Bluetooth (  p. 71)	Network Control (  p. 72)	
Veille normale	None	Off	Off	Off	Off	0,2 W
Mise en veille automatique du téléviseur	Optical	On	Off	Off	Off	0,3 W
Contrôle réseau (Wi-Fi 5 GHz) *3	None	Off	On	Off	On	2,0 W
Contrôle réseau (Ethernet) *3	None	Off	Off	Off	On	1,5 W
Contrôle réseau (Bluetooth) *3	None	Off	Off	On	On	1,5 W
Tout en veille	Optical	On	On	On	On	2,5 W

\*3 Lorsque cet appareil passe en mode veille après la lecture audio, utilisez la fonction entre parenthèses.

- Pour des raisons d'amélioration, les caractéristiques et l'apparence sont susceptibles d'être modifiées sans avertissement préalable.



## ■ Dimensions (Unité : mm)

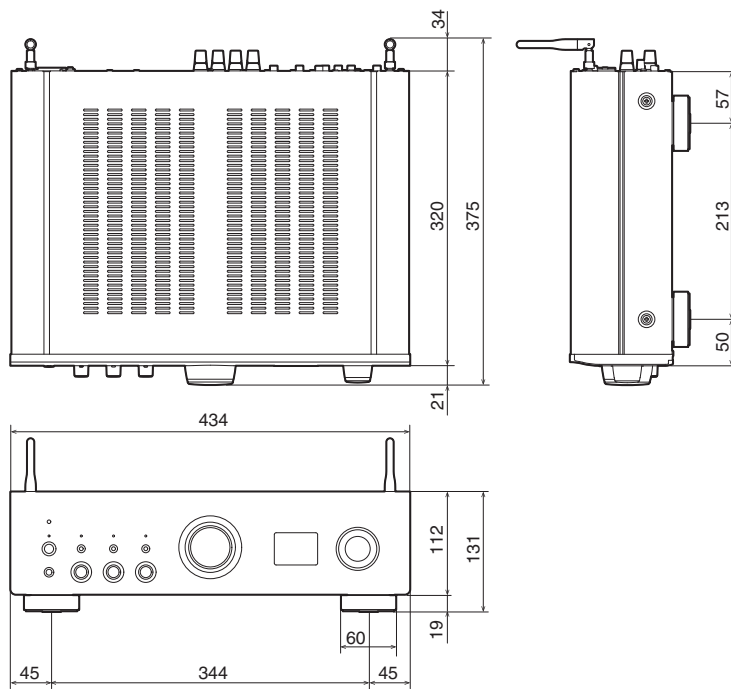

## ■ Poids : 8,3 kg



# Index

<b>A</b>		<b>F</b>		<b>P</b>	
AirPlay .....	58	Favoris HEOS .....	50	Panneau arrière .....	11
Appariement .....	36			Panneau avant .....	8
<b>C</b>		<b>L</b>		Paramétrage WiFi .....	70
Clé USB .....	27, 56	LAN filaire .....	28, 70	PC .....	28, 56, 100
Compte HEOS .....	47	LAN sans fil .....	29, 70	Périphérique Bluetooth .....	36
Conseils .....	76	Liste d'attente .....	50	Plan du menu .....	65
<b>D</b>		Luminosité de l'affichage .....	63	<b>R</b>	
Dépistage des pannes .....	78	<b>M</b>		Radio Internet .....	55
		Minuterie sommeil .....	63	Réglages réseau .....	70
		<b>N</b>		<b>S</b>	
		NAS .....	56, 100	Source d'entrée .....	33
				Spotify .....	61



**T**

Télécommande ..... 14

**V**

Veille auto ..... 69



**DENON<sup>®</sup>**

[www.denon.com](http://www.denon.com)

3520 10838 00ASB

©2022 Sound United. All Rights Reserved.