

# DENON<sup>®</sup>

## PMA-A110

STEREO-VOLLVERSTÄRKER

# Bedienungsanleitung

[Vorderseite](#)[Rückseite](#)[Fernbedienung](#)[Index](#)

<b>Zubehör</b>	<b>4</b>
Einlegen der Batterien	5
Reichweite der Fernbedienung	5
<b>Bezeichnung und Funktionen der Teile</b>	<b>6</b>
Vorderseite	6
Rückseite	9
Fernbedienung	11
<b>Anschlüsse</b>	
<b>Anschließen der Lautsprecher</b>	<b>14</b>
Lautsprecheranschluss	16
<b>Anschließen eines Wiedergabegeräts</b>	<b>17</b>
<b>Anschließen eines Aufnahmegeräts</b>	<b>18</b>
<b>Anschließen an ein Gerät mit digitalen Audioausgangsanschlüssen</b>	<b>19</b>
<b>Anschließen an einen PC oder Mac</b>	<b>20</b>
<b>Anschließen eines Vorverstärkers</b>	<b>21</b>
<b>Anschließen des Netzkabels</b>	<b>22</b>

## Wiedergabe

Stromversorgung einschalten	24
Umschalten der Stromversorgung auf Standby	24
Auswählen der Eingangsquelle	25
Einstellung der Lautstärke	25
Vorübergehendes Ausschalten des Tons (Stummschaltung)	25
Anpassen des Klangs und der Balance	25
Einstellen der Display-Helligkeit	26
Abspielen von CDs	27
Anschließen an einen Computer und Wiedergabe desselben (USB-DAC)	28
Anschließen eines digitalen Geräts (Coaxial/Optical 1/Optical 2/Optical 3) und Wiedergabe desselben	37
Aufnahme	38

## Einstellungen

Einstellen der automatischen TV-Wiedergabefunktion	39
Festlegen des Standby-Automatik-Modus	40



## Tipps

<b>Tipps</b>	<b>42</b>
<b>Fehlersuche</b>	<b>43</b>
Das Gerät lässt sich nicht einschalten oder schaltet sich ab	44
Es ist keine Bedienung über die Fernbedienung möglich	45
Das Display des Geräts bleibt leer	45
Es ist kein Ton zu hören	46
Der Ton wird nicht wie gewünscht ausgegeben	46
Der Ton wird unterbrochen, oder es treten Störgeräusche auf	47
Musikdateien auf dem Computer oder Mac können nicht wiedergegeben werden	48
Audio von digitalen Geräten kann nicht wiedergegeben werden (koaxial/optisch)	49
Die Eingangsquelle wechselt zu "Optical 1", "Optical 2", "Optical 3" oder "Coaxial"	49

## Anhang

<b>D/A-Wandler</b>	<b>50</b>
<b>Erklärung der Fachausdrücke</b>	<b>50</b>
<b>Technische Daten</b>	<b>52</b>
<b>Index</b>	<b>55</b>





Vielen Dank für den Kauf dieses Denon-Produkts. Um einen fehlerfreien Betrieb sicherzustellen, lesen Sie bitte sorgfältig dieses Handbuch, bevor Sie das Gerät in Betrieb setzen.

Bewahren Sie diese Bedienungsanleitung nach der Lektüre zum späteren Nachschlagen auf.

## Zubehör

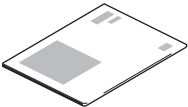
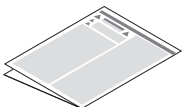
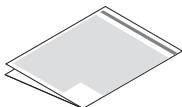
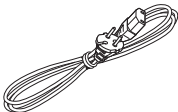
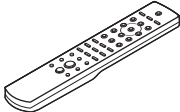
Überprüfen Sie, ob folgendes Zubehör im Lieferumfang des Produkts enthalten ist.

 Kurzanleitung	 Sicherheitshinweise	 Warnhinweise Bezüglich Batteries	 Netzkabel
 Fernbedienung (RC-1237)	 R03/AAA-Batterien		



## Einlegen der Batterien

- 1 Öffnen Sie die Abdeckung in Richtung des Pfeils, und nehmen Sie sie ab.

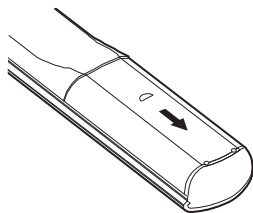

- 2 Legen Sie zwei Batterien wie angezeigt richtig in das Batteriefach ein.

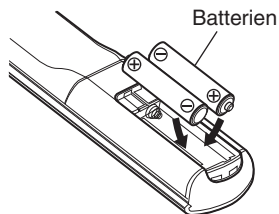

- 3 Setzen Sie die hintere Abdeckung wieder ein.

### HINWEIS

- Beachten Sie folgende Hinweise, um Schäden oder ein Auslaufen der Batterien zu vermeiden:
  - Verwenden Sie neue und alte Batterien nicht zusammen.
  - Verwenden Sie nicht zwei unterschiedliche Batteriearten.
- Nehmen Sie die Batterien aus der Fernbedienung, wenn diese längere Zeit nicht benutzt wird.
- Wenn eine Batterie ausläuft, wischen Sie die Flüssigkeit im Batteriefach sorgfältig auf, und legen Sie neue Batterien ein.

## Reichweite der Fernbedienung

Richten Sie die Fernbedienung bei der Bedienung auf den Fernbedienungssensor.

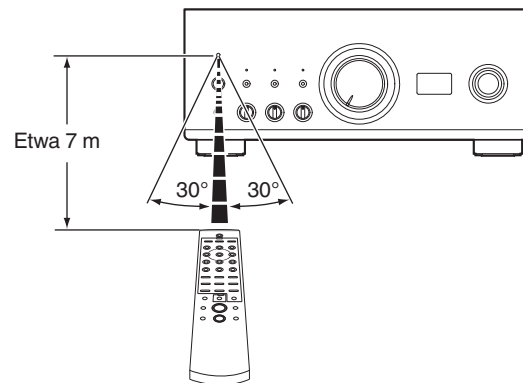

# Bezeichnung und Funktionen der Teile

## Vorderseite

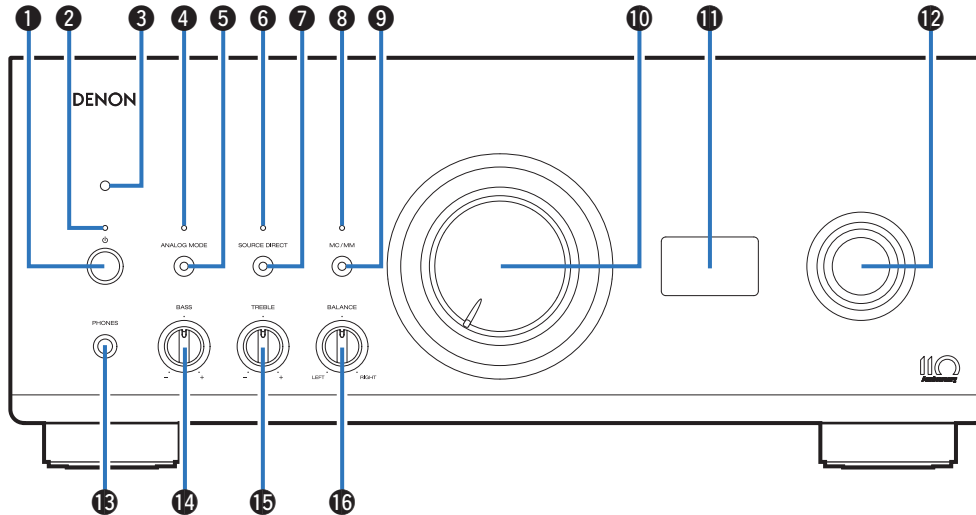

Weitere Informationen hierzu finden Sie auf der nächsten Seite.

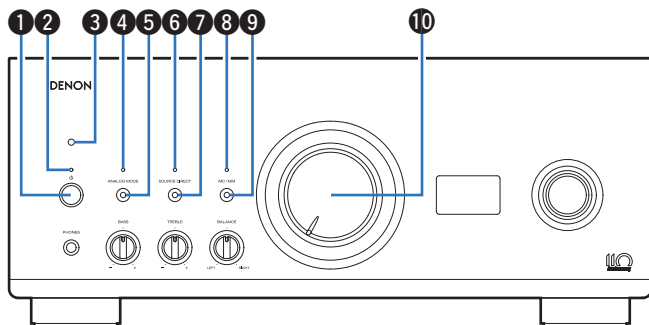

**1 Netzschalter (ϕ)**

Schaltet das Gerät ein/aus. (☞ S. 24)

**2 Netzanzeige**

Leuchtet entsprechend dem Einschaltstatus folgendermaßen:

- Eingeschaltet: Weiß
- Standby: Aus
- Ausgeschaltet: Aus

**3 Fernbedienungssensor**

Empfängt Signale von der Fernbedienung. (☞ S. 5)

**4 ANALOG MODE-Anzeige**

Leuchtet entsprechend dem Analog-Modus folgendermaßen:

- Analog-Modus ein (ANALOG MODE 1 oder 2): Weiß
- Analog-Modus aus: Aus

**5 ANALOG MODE-Taste**

Schaltet ANALOG MODE 1/2/aus. (☞ S. 27)

**6 SOURCE DIRECT-Anzeige**

Leuchtet entsprechend dem Source Direct-Status folgendermaßen:

- Source Direct-Modus ein: Weiß
- Source Direct-Modus aus: Aus

**7 SOURCE DIRECT-Taste**

Schaltet den Source Direct-Modus ein/aus. (☞ S. 27)

**8 MC/MM-Anzeige**

Leuchtet entsprechend der Einstellung des Equalizers für Plattenspieler auf diesem Gerät folgendermaßen:

- MC: Weiß
- MM: Aus

**9 Taste MC/MM**

Schaltet entsprechend dem Tonabnehmertyp, der von Ihrem Schallplattenspieler verwendet wird, auf MC oder MM.

**10 Lautstärkereglер**

Zur Einstellung des Lautstärkepegels. (☞ S. 25)



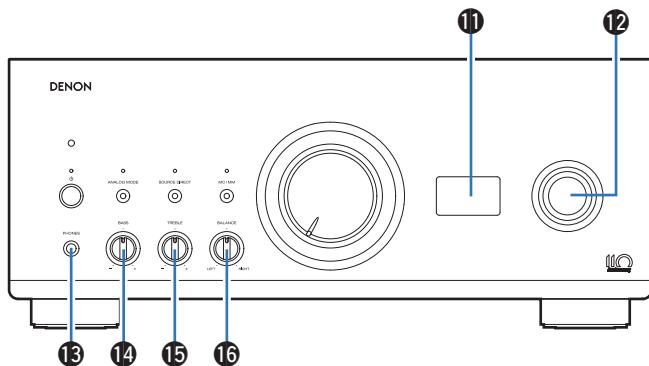

### 11 Display

Hier werden Informationen wie der Name der Eingangsquelle, der Typ des digitalen Audiosignals und die Abtastfrequenz angezeigt.

### 12 Knopf zu Auswahl der Eingangsquelle

Ermöglicht die Auswahl der Eingangsquelle. (☞ S. 25)

#### HINWEIS

- Wenn Sie die Eingangsquelle dieses Geräts auf "EXT.PRE" einstellen, erfolgt die Ausgabe am Hauptgerät mit maximaler Lautstärke. Die Einstellungen der Lautstärkebalance und des Klangs am Hauptgerät haben ebenfalls keine Auswirkung. Stellen Sie die Lautstärke vor der Wiedergabe also an den einspeisenden Geräten ein.

### 13 Kopfhörerbuchse (PHONES)

Ermöglicht den Anschluss von Kopfhörern.

Wenn der Kopfhörer an diese Buchse angeschlossen ist, wird an den Lautsprecheranschlüssen kein Ton mehr ausgegeben.

#### HINWEIS

- Zur Vermeidung von Gehörschäden sollte die Lautstärke nicht übermäßig hoch eingestellt werden.

### 14 BASS-Regelungsknopf

Diese Einstellung passt den Lautstärkepegel für den Bässe an. (☞ S. 25)

### 15 TREBLE-Regelungsknopf

Diese Einstellung passt den Lautstärkepegel für den Diskant an. (☞ S. 25)

### 16 BALANCE-Regelungsknopf

Ermöglicht die Regelung der über den linken oder rechten Lautsprecher ausgegebenen Lautstärke. (☞ S. 25)



- 14, 15 und 16 können eingestellt werden, wenn 6 ausgeschaltet ist (Source Direct-Modus ist aus).





## Rückseite

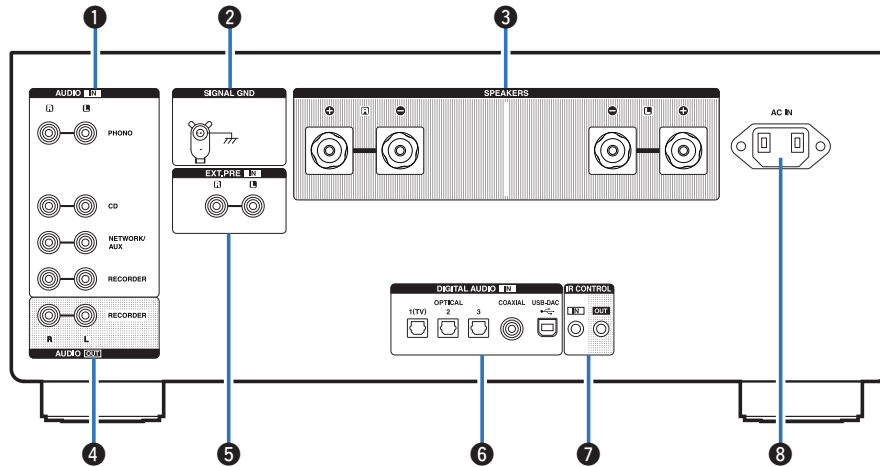

Weitere Informationen hierzu finden Sie auf der nächsten Seite.



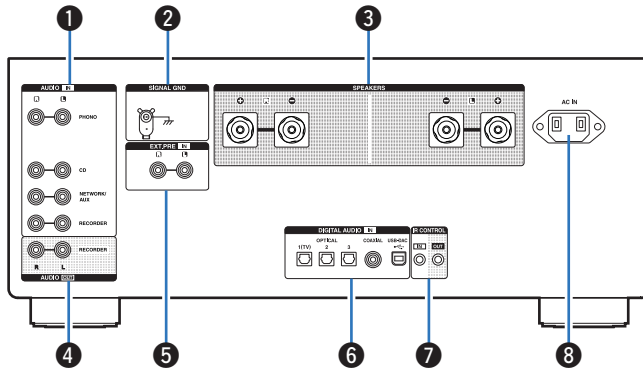

### 1 Analoge Audioanschlüsse (AUDIO IN)

Ermöglichen den Anschluss von mit analogen Audioanschlüssen ausgestatteten Geräten.

- "Anschließen eines Wiedergabegeräts" (☞ S. 17)
- "Anschließen eines Aufnahmegeräts" (☞ S. 18)

### 2 SIGNAL GND-Anschluss

Ermöglicht den Anschluss eines Erdungskabels für den Schallplattenspieler. (☞ S. 17)

### 3 Lautsprecheranschlüsse (SPEAKERS)

Ermöglichen den Anschluss von Lautsprechern. (☞ S. 14)

### 4 AUDIO OUT-Anschlüsse

Ermöglichen den Anschluss des Eingangsanschlusses eines Recorders. (☞ S. 18)

### 5 EXT. PRE IN-Anschlüsse

Damit wird ein Vorverstärker angeschlossen, wenn dieses Gerät als Leistungsverstärker verwendet wird. (☞ S. 21)

Die Lautstärke sollte am angeschlossenen Gerät eingestellt werden.

### 6 DIGITAL AUDIO IN-Anschlüsse

Dienen zum Anschließen von Geräten, die über digitale Audioausgänge verfügen, und von Computern.

- "Anschließen an ein Gerät mit digitalen Audioausgangsanschlüssen" (☞ S. 19)
- "Anschließen an einen PC oder Mac" (☞ S. 20)

### 7 IR CONTROL-Anschlüsse

Über diese Buchsen können Netzwerk-Audio-Player von Denon an einen IR-Controller angeschlossen werden.

### 8 Wechselstromeingang (AC IN)

Schließen Sie hier das Netzkabel an. (☞ S. 22)



## Fernbedienung

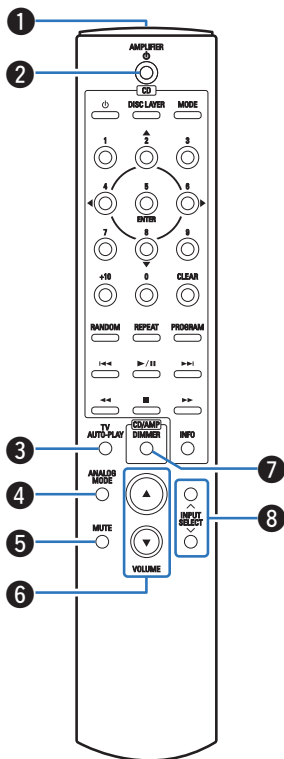

Die mit diesem Gerät gelieferte Fernbedienung kann einen CD-Player von Denon steuern.

- "Bedienung des CD-Players" (☞ S. 12)

### ■ Bedienung dieses Geräts

#### 1 Fernbedienungssignalsender

Überträgt Signale von der Fernbedienung. (☞ S. 5)

#### 2 Netzschalter (AMPLIFIER $\phi$ )

Schaltet das Gerät ein/aus (Standby).  
(☞ S. 24)

#### 3 Taste TV AUTO-PLAY

Wechselt den digitalen Eingang für die automatische TV-Wiedergabe.  
(☞ S. 39)

#### 4 ANALOG MODE-Taste

Schaltet den Analog-Modus 1/2/aus. (☞ S. 27)

#### 5 MUTE-Taste

Stellt die Audioausgabe stumm. (☞ S. 25)

#### 6 VOLUME-Tasten ( $\blacktriangle$ / $\blacktriangledown$ )

Ermöglichen die Einstellung des Lautstärkepegels. (☞ S. 25)

#### 7 DIMMER-Taste

Ermöglicht das Einstellen der Display-Helligkeit. (☞ S. 26)

#### 8 INPUT SELECT-Tasten

Ermöglicht die Auswahl der Eingangsquelle. (☞ S. 25)



## ■ Bedienung des CD-Players

Ein CD-Player von Denon kann bedient werden.

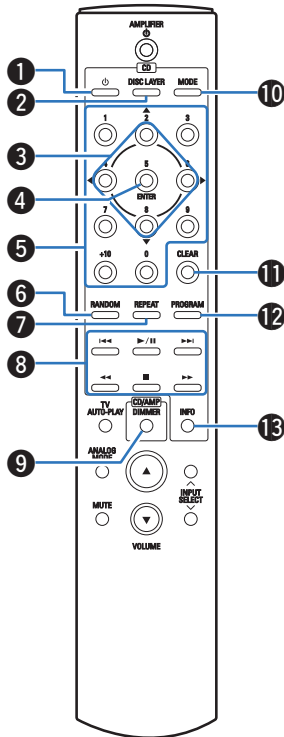

- 1 Netzschalter (⏻)
- 2 DISC LAYER-Taste
- 3 Pfeiltasten (Δ, ▽, ◀, ▶)
- 4 ENTER-Taste
- 5 Zahlentasten (0-9, +10)
- 6 RANDOM-Taste
- 7 REPEAT-Taste
- 8 Systemtasten
- 9 DIMMER-Taste
- 10 MODE-Taste
- 11 CLEAR-Taste
- 12 PROGRAM-Taste
- 13 Informationstaste (INFO)



- Bei manchen Produkten kann es vorkommen, dass die Fernbedienung nicht funktioniert.



## ■ Inhalt

Anschließen der Lautsprecher	14
Anschließen eines Wiedergabegeräts	17
Anschließen eines Aufnahmegeräts	18
Anschließen an ein Gerät mit digitalen Audioausgangsanschlüssen	19
Anschließen an einen PC oder Mac	20
Anschließen eines Vorverstärkers	21
Anschließen des Netzkabels	22

### HINWEIS

- Stecken Sie das Netzkabel erst dann an, wenn alle Geräte angeschlossen wurden.
- Bündeln Sie Netzkabel und Anschlusskabel nicht zusammen. Dadurch können Brummen oder Störungen entstehen.

## ■ Anschlusskabel

Legen Sie sich die für die anzuschließenden Geräte erforderlichen Kabel bereit.

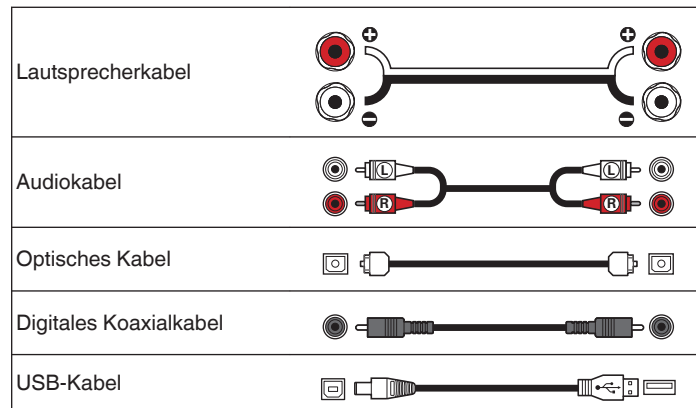

# Anschließen der Lautsprecher

## HINWEIS

- Trennen Sie die Stromversorgung des Geräts, bevor Sie die Lautsprecher anschließen.
- Schließen Sie die Lautsprecherkabel so an, dass sie an den Anschlussbuchsen nicht überstehen. Die Schutzschaltung kann u. U. aktiviert werden, wenn die Adern die Schalttafel berühren oder wenn die Plus- und Minuspole einander berühren. ("Überlastschutz" (☞ S. 51))
- Berühren Sie die Anschlussbuchsen der Lautsprecher nicht, wenn das Gerät an das Stromnetz angeschlossen ist. Dies kann zu einem Stromschlag führen.
- Verwenden Sie Lautsprecher mit einer Impedanz von 4 bis 16  $\Omega$ /Ohm.

## ■ Anschließen der Lautsprecherkabel

Achten Sie beim Anschließen der Lautsprecher an dieses Gerät darauf, dass die Kennzeichnung von linkem (L) und rechtem (R) Kanal sowie die Ausrichtung + (rot) und – (weiß) übereinstimmen.

- 1 Isolieren Sie ca. 10 mm des Lautsprecherkabelendes ab, verzwirbeln Sie das Ende der Ader fest, oder versehen Sie es mit einem Kabelschuh.**



- 2 Drehen Sie den Lautsprecheranschluss gegen den Uhrzeigersinn, um ihn zu lösen.**

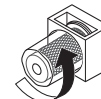

- 3 Führen Sie Ader des Lautsprecherkabels vollständig in den Lautsprecheranschluss ein.**

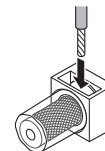

#### 4 Drehen Sie den Lautsprecheranschluss im Uhrzeigersinn, um ihn festzuziehen.

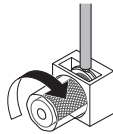

Kabelschuhstecker

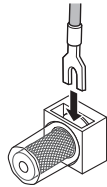

## Lautsprecheranschluss

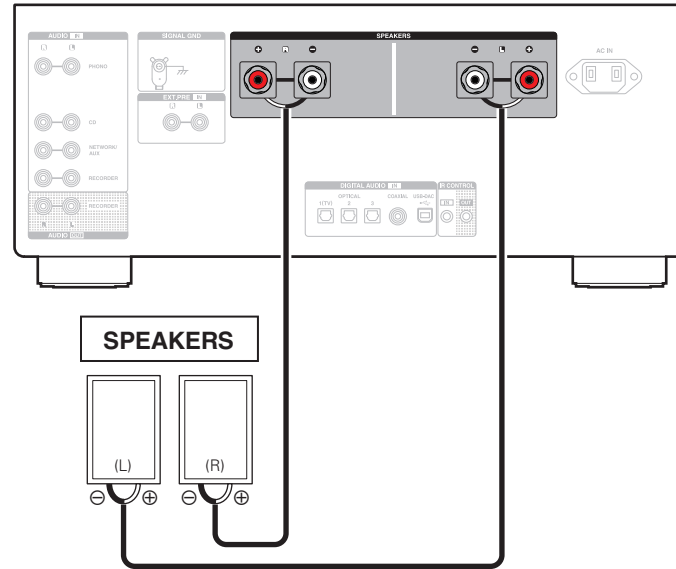



## Anschließen eines Wiedergabegeräts

An dieses Gerät können Sie Schallplattenspieler, CD-Player und Netzwerk-Audio-Player anschließen.

Wenn Sie die Eingangsquelle des Geräts auf "PHONO" stellen und die Lautstärke erhöhen, ohne einen Plattenspieler anzuschließen, kann ein dröhnendes Geräusch aus den Lautsprechern auftreten.

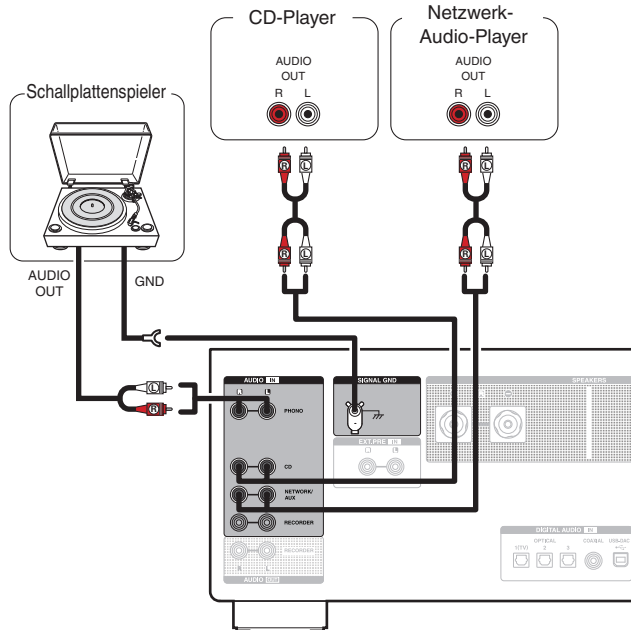

### HINWEIS

- Der Erdungsanschluss (SIGNAL GND) dieses Geräts dient nicht zur Sicherheitserdung. Wenn dieser Anschluss bei starken Störgeräuschen angeschlossen wird, können die Geräusche reduziert werden. Beachten Sie, dass die Erdungsleitung, abhängig vom Plattenspieler, auch den umgekehrten Effekt der Geräuscherhöhung haben kann. In diesem Fall ist es nicht nötig, das Erdungskabel anzuschließen.
- Die PHONO-Eingangsklemmen sind mit einem kurzen Stiftstecker ausgestattet. Entfernen Sie diesen Stecker für den Anschluss eines Plattenspielers. Bewahren Sie den entfernten Stiftstecker an einem sicheren Ort auf, wo Sie ihn nicht verlieren.



# Anschließen eines Aufnahmegeräts

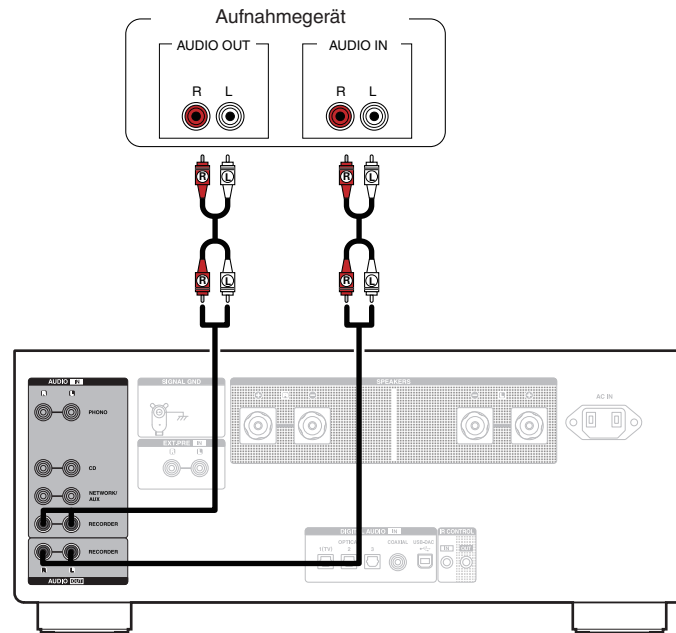

## HINWEIS

- Stecken Sie den Überbrückungsstecker niemals in die Aufnahme-Ausgangsanschlüsse (AUDIO OUT RECORDER). Das führt möglicherweise zu einem Schaden am Gerät.



## Anschließen an ein Gerät mit digitalen Audioausgangsanschlüssen

Verwenden Sie diese Verbindung zur Einspeisung von digitalen Audiosignalen in das Gerät und wandeln Sie die Signale mithilfe des D/A-Wandlers des Geräts zur Wiedergabe um. (👉 S. 28)

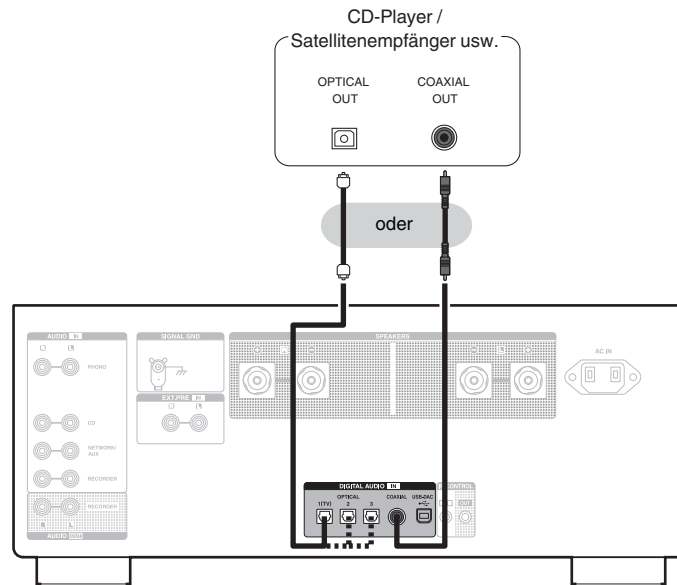

### HINWEIS

- In dieses Gerät können lineare PCM-Signale mit einer Abtastfrequenz von 32 kHz, 44,1 kHz, 48 kHz, 88,2 kHz, 96 kHz, 176,4 kHz oder 192 kHz eingegeben werden.
- Geben Sie keine Nicht-PCM-Signale wie Dolby Digital, DTS oder AAC ein. Dies verursacht Rauschen und kann die Lautsprecher beschädigen.



## Anschließen an einen PC oder Mac

Das Gerät kann als D/A-Wandler verwendet werden, indem ein Computer mithilfe eines handelsüblichen USB-Verbindungskabels an den USB-DAC-Anschluss auf der Rückseite des Geräts angeschlossen wird. (👉 S. 28)

### HINWEIS

- Vor dem Anschließen des Geräts per USB an Ihren Computer müssen Sie die Treibersoftware auf dem Computer installieren. (👉 S. 29)
- Die Treibersoftware können Sie von der PMA-A110-Seite der Denon-Website herunterladen.
- Verwenden Sie für den Anschluss an den Computer ein Kabel von maximal 3 m Länge.

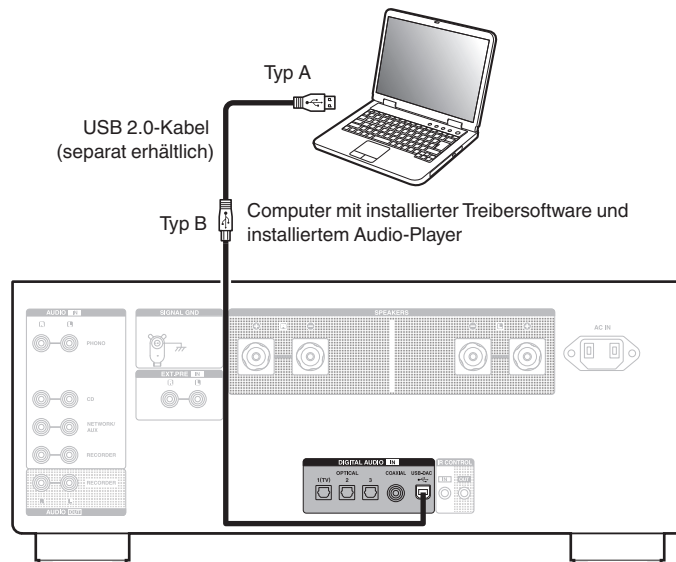

# Anschließen eines Vorverstärkers

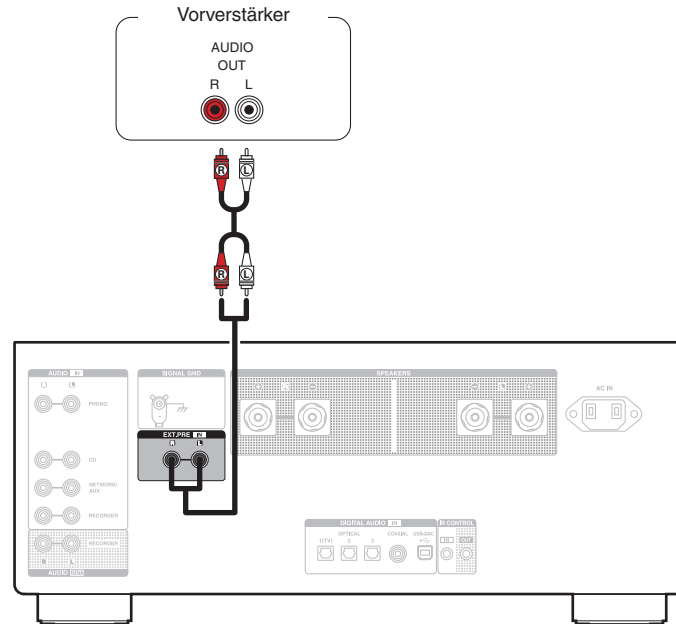

- Die EXT.PRE-Eingangsklemmen sind mit einem kurzen Stiftstecker ausgestattet. Entfernen Sie diesen Stecker für den Anschluss eines Vorverstärkers. Bewahren Sie den entfernten Stiftstecker an einem sicheren Ort auf, wo Sie ihn nicht verlieren.



## Anschließen des Netzkabels

Wenn alle Anschlüsse hergestellt wurden, schließen Sie den Netzstecker an die Steckdose an.

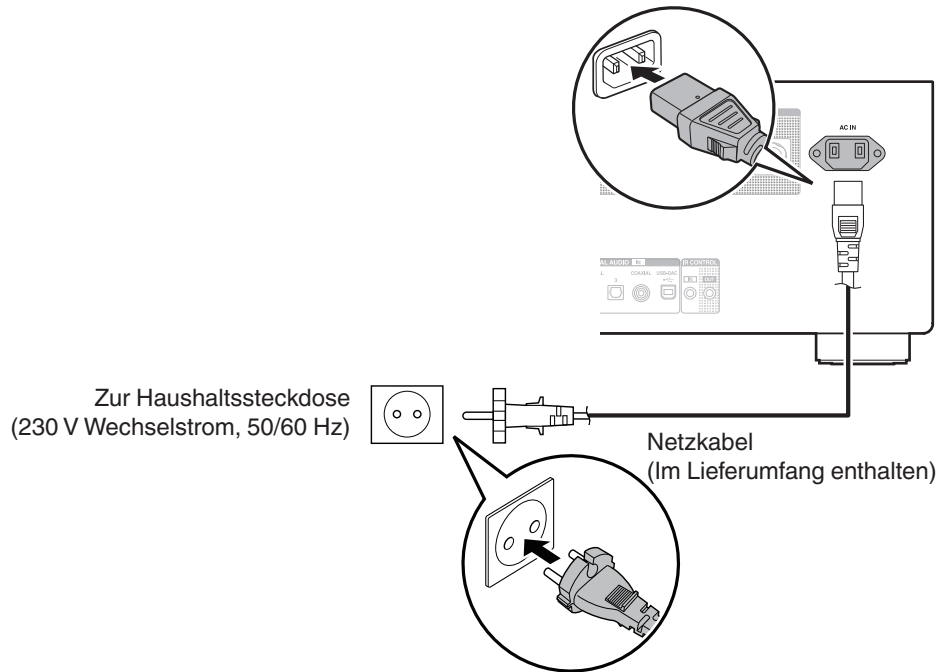

## ■ Inhalt

Stromversorgung einschalten	24
Umschalten der Stromversorgung auf Standby	24
Auswählen der Eingangsquelle	25
Einstellung der Lautstärke	25
Vorübergehendes Ausschalten des Tons (Stummschaltung)	25
Anpassen des Klangs und der Balance	25
Einstellen der Display-Helligkeit	26
Abspielen von CDs	27
Anschließen an einen Computer und Wiedergabe desselben (USB-DAC)	28
Anschließen eines digitalen Geräts (Coaxial/Optical 1/Optical 2/Optical 3) und Wiedergabe desselben	37
Aufnahme	38



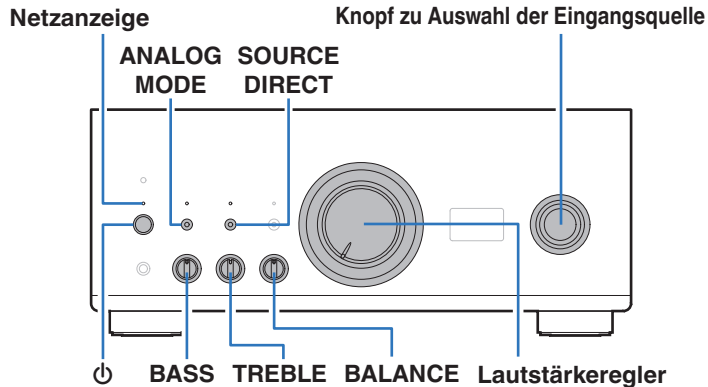
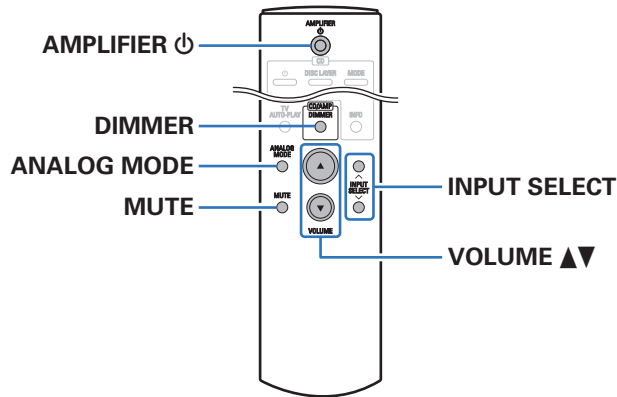

## Stromversorgung einschalten

### 1 Drücken Sie auf diesem Gerät auf $\phi$ , um es einzuschalten.

Die Netzanzeige leuchtet weiß.



- Drücken Sie auf der Fernbedienung auf AMPLIFIER  $\phi$ , um das Gerät aus dem Standby-Modus heraus einzuschalten.

#### HINWEIS

- Drehen Sie den Lautstärkereger am Hauptgerät auf die niedrigste Einstellung, bevor Sie das Gerät einschalten.

## Umschalten der Stromversorgung auf Standby

### 1 Drücken Sie AMPLIFIER $\phi$ .

Das Gerät wechselt in den Standby-Modus.

#### HINWEIS

- Es werden auch dann einige Geräteteile mit Strom versorgt, wenn sich das Gerät im Bereitschaftsmodus befindet. Drücken Sie entweder  $\phi$  am Hauptgerät, um das Gerät auszuschalten, oder ziehen Sie den Stecker aus der Steckdose, wenn Sie das Haus längere Zeit verlassen oder wenn Sie verreisen.





## Auswählen der Eingangsquelle

### 1 Drücken Sie **INPUT SELECT**, um die Eingangsquelle für die Wiedergabe auszuwählen.

Die ausgewählte Eingangsquelle wird im Display dieses Geräts angezeigt.



- Sie können die Eingangsquelle auch durch Drehen des Knopfes zu Auswahl der Eingangsquelle am Hauptgerät auswählen.

## Einstellung der Lautstärke

### 1 Stellen Sie die Lautstärke mit **VOLUME ▲▼** ein.



- Sie können die Lautstärke auch durch Drehen des Lautstärkereglers am Hauptgerät einstellen.

## Vorübergehendes Ausschalten des Tons (Stummschaltung)

### 1 Drücken Sie **MUTE**.

Auf dem Display des Gerätes wird "MUTE" angezeigt.



- Um die Stummschaltung aufzuheben, stellen Sie entweder die Lautstärke ein oder drücken Sie erneut MUTE.

## Anpassen des Klangs und der Balance

### 1 Drücken Sie am Hauptgerät **SOURCE DIRECT**, um den Source Direct-Modus auszuschalten.

Die SOURCE DIRECT-Anzeige erlischt.

### 2 Stellen Sie den Klang und die Balance durch Drehen von **BASS**, **TREBLE** und **BALANCE** am Hauptgerät ein.



## Einstellen der Display-Helligkeit

Die Displayhelligkeit kann in vier Stufen angepasst werden. Durch das Ausschalten des Displays wird eine Störungsquelle beseitigt, die sich auf die Klangqualität auswirken kann, wodurch sich eine höher Klangqualität ergibt.

### 1 Drücken Sie DIMMER.

- Die Helligkeit des Displays ändert sich bei jedem Druck auf die Taste.



- Die Helligkeit des Displays ist standardmäßig auf volle Helligkeit eingestellt.
- Da die DIMMER-Taste auch den Super Audio CD-Player DCD-A110 von Denon steuert, kann der DCD-A110 gleichzeitig mit diesem Gerät bedient werden. Wenn die beiden Geräte unterschiedliche Einstellungen aufweisen, halten Sie die Taste mindestens 2 Sekunden lang gedrückt, um beide Geräte auf die Standardeinstellung zurückzusetzen, und nehmen Sie dann die gewünschte Einstellung vor.



## Abspielen von CDs

In diesem Abschnitt wird als Beispiel die Wiedergabe einer CD beschrieben.

- 1 Drücken Sie INPUT SELECT, um "CD" als Eingangsquelle auszuwählen.**  
Im Display des Geräts wird "CD" angezeigt.
- 2 Spielen Sie die CD ab.**
- 3 Stellen Sie die Lautstärke mit VOLUME ▲▼ ein.**

## Wiedergabe im Source Direct-Modus

Die Signale passieren nicht die Toneinstellschaltung (BASS, TREBLE und BALANCE), wodurch die Wiedergabe mit einer höheren Klangqualität erfolgt.

- 1 Drücken Sie am Hauptgerät SOURCE DIRECT, um den Source Direct-Modus einzuschalten.**  
Die SOURCE DIRECT-Anzeige leuchtet.

## Wiedergabe im Analog-Modus

Wenn der Analog-Modus zur Wiedergabe einer analogen Quelle (PHONO, CD, NET/AUX, RECORDER, EXT.PRE) eingeschaltet wird, werden der Schaltkreis für den digitalen Eingang und das Display ausgeschaltet. Dadurch erhalten Sie eine hochwertige Audiowiedergabe ohne Beeinträchtigung der Tonqualität durch eventuelle Störgeräusche des Schaltkreises für den digitalen Eingang.

### 1 Drücken Sie auf ANALOG MODE, um den Analog-Modus einzuschalten.

Die ANALOG MODE-Anzeige leuchtet.

- Drücken Sie ANALOG MODE, um zwischen "ANALOG MODE Off", "ANALOG MODE 1" und "ANALOG MODE 2" zu wechseln.

<b>ANALOG MODE Off:</b>	Der Analog-Modus wird nicht verwendet.
<b>ANALOG MODE 1:</b>	Schaltet den Schaltkreis für den digitalen Eingang aus.
<b>ANALOG MODE 2:</b>	Schaltet den Schaltkreis für den digitalen Eingang und das Display aus.



- Eine digitale Eingangsquelle (COAXIAL, OPTICAL 1/2/3, USB-DAC) kann bei eingeschaltetem Analog-Modus nicht ausgewählt werden.
- Die Eingangsquelle schaltet automatisch auf CD um, wenn der Analog-Modus während der Wiedergabe einer digitalen Eingangsquelle (COAXIAL, OPTICAL 1/2/3, USB-DAC) eingeschaltet wird.
- Die Kommunikation zwischen diesem Gerät und dem Computer wird unterbrochen, wenn der Analog-Modus eingeschaltet wird, während ein Computer am Eingangsanschluss USB-DAC dieses Geräts angeschlossen ist. Wenn das Gerät nach dem Ausschalten des Analog-Modus nicht mit dem Computer kommunizieren kann, trennen Sie das USB-Kabel und schließen Sie es wieder an, oder starten Sie den Audioplayer auf dem Computer neu.
- Wenn der Analogmodus umgeschaltet wird, wird etwa 5 Sekunden lang der Stummschaltungsschaltkreis aktiviert.



## Anschließen an einen Computer und Wiedergabe desselben (USB-DAC)

Bei der Eingabe von Musikdateien in dieses Gerät von einem per USB angeschlossenen Computer erzielen Sie dank des in das Gerät integrierten D/A-Wandlers einen herausragenden Audioklang.

- Vor dem Anschließen des Geräts per USB an Ihren Computer müssen Sie die Treibersoftware auf dem Computer installieren.
- Unter macOS brauchen keine Treiber installiert zu werden.
- Für die Wiedergabe der Dateien auf dem Computer können Sie zudem jede beliebige Player-Software verwenden.

### ■ Computer (Systemvoraussetzungen)

#### Betriebssystem

- Windows 8.1 oder Windows 10
- macOS 10.13, 10.14 oder 10.15

#### USB

- USB 2.0: USB High Speed/USB Audio Class V. 2.0

#### HINWEIS

- Der Betrieb dieses Geräts wurde von uns mit den von uns genannten Systemvoraussetzungen geprüft, allerdings kann der ordnungsgemäße Betrieb nicht bei allen Systemen garantiert werden.

- DSD ist eine eingetragene Marke.
- Microsoft, Windows 8.1 und Windows 10 sind entweder eingetragene Marken oder Marken der Microsoft Corporation in den Vereinigten Staaten und/oder anderen Ländern.
- ASIO ist eine Marke der Steinberg Media Technologies GmbH.
- Apple, Macintosh und macOS sind Marken von Apple Inc., eingetragen in den USA und anderen Ländern.

**Windows** Installieren des speziellen Treibers (☞ S. 29)

**macOS** Einstellungen der Audiogeräte (☞ S. 35)



## ■ Installieren des speziellen Treibers (nur Windows)

### □ Installieren der Treibersoftware

#### 1 Trennen Sie das USB-Kabel zwischen dem PC und dem Gerät.

- Die Treibersoftware kann nicht ordnungsgemäß installiert werden, wenn der PC und das Gerät per USB-Kabel verbunden sind.
- Wenn das Gerät und der Computer per USB-Kabel verbunden sind, und der Computer vor der Installation eingeschaltet wurde, trennen Sie das Kabel, und starten Sie den Computer neu.

#### 2 Laden Sie den zugehörigen Treiber aus dem Abschnitt “Download” von der PMA-A110-Seite der Denon-Website auf Ihren PC herunter.

#### 3 Entpacken Sie die heruntergeladene Datei und doppelklicken Sie auf die EXE-Datei.

#### 4 Installieren Sie den Treiber.

- ① Wählen Sie die gewünschte Sprache für die Installation aus.
- ② Klicken Sie auf “OK”.

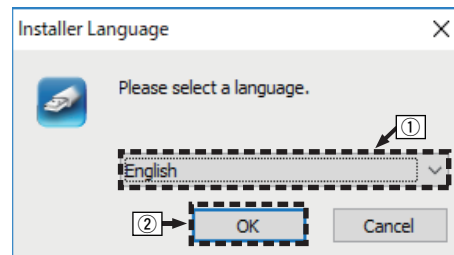

- ③ Der Installationsassistent wird angezeigt. Klicken Sie auf "Next".



- ④ Lesen Sie sich die Lizenzvereinbarung für die Software durch, und klicken Sie auf "I accept the terms of the License Agreement".

- ⑤ Klicken Sie auf "Next".

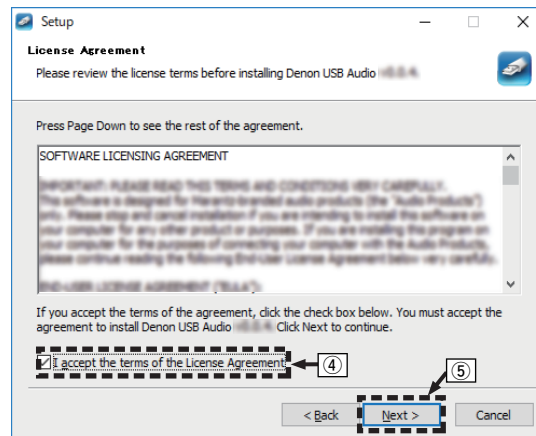

- ⑥ Klicken Sie im Dialogfeld für den Installationsbeginn auf "Install".
- Die Installation beginnt. Führen Sie keine Operationen auf dem PC aus, bis die Installation abgeschlossen ist.

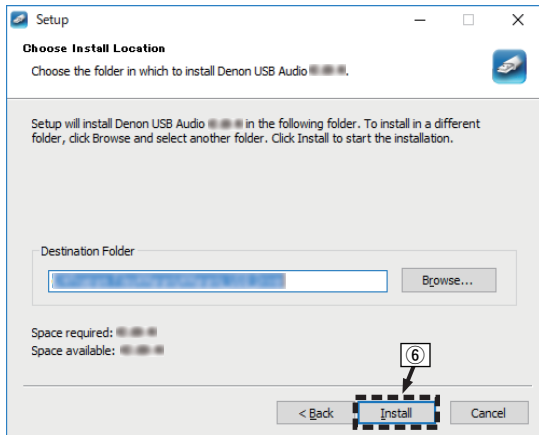

- ⑦ Klicken Sie auf "Next".

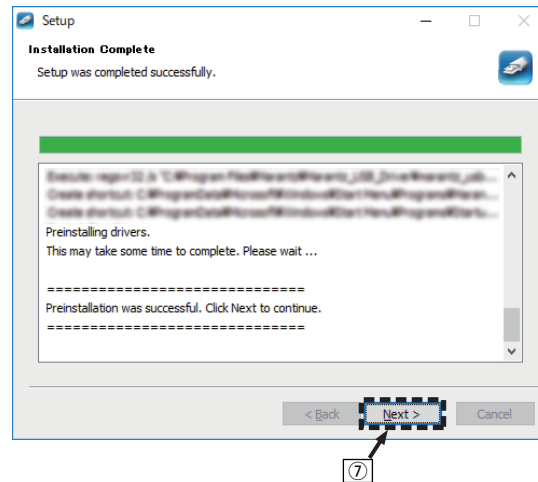

⑧ Wenn die Installation abgeschlossen ist, klicken Sie auf "Finish".

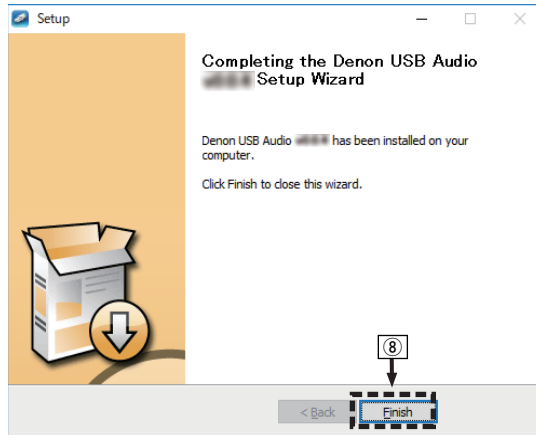

⑨ Klicken Sie auf "Ja".



## 5 Verbinden Sie das ausgeschaltete Gerät und den PC mit einem USB-Kabel (separat erhältlich).

- Zu Einzelheiten zur Verbindung siehe "Anschließen an einen PC oder Mac" (☞ S. 20).





## 6 Drücken Sie an diesem Gerät auf $\phi$ .

- Wenn das Gerät eingeschaltet wird, erkennt der PC automatisch das Gerät und stellt eine Verbindung her.

## 7 Drücken Sie auf INPUT SELECT, um "USB-DAC" als Eingangsquelle auszuwählen.

## 8 Überprüfen des installierten Treibers.

- ① Klicken Sie auf dem PC auf "Start" und anschließend auf "Systemsteuerung".
  - Die Liste der Systemsteuerung wird geöffnet.
- ② Klicken Sie auf "Sound".
  - Das Fenster "Sound" wird geöffnet.
- ③ Überprüfen Sie, dass auf der Registerkarte "Wiedergabe" unter "PMA-A110" als "Standardgerät" festgelegt ist.
  - Wenn ein anderes Gerät als Standardgerät festgelegt ist, klicken Sie auf "PMA-A110" und anschließend auf "Als Standard".

## 9 Überprüfen der Audioausgabe.

Gibt ein Testsignal vom PC aus und überprüft die Audioausgabe der USB-DAC-Funktion.

- ① Wählen Sie "PMA-A110" aus, und klicken Sie auf "Eigenschaften".
  - Das Fenster "Properties" wird angezeigt.

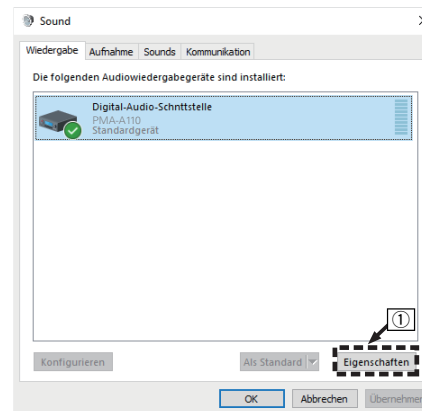

- ② Klicken Sie auf die Registerkarte "Erweitert".
- ③ Wählen Sie die Abtastrate und die Bitrate für den D/A-Wandler aus.
  - Die Auswahl von "2 Kanal, 32 Bit, 192000 Hz (Studioqualität)" wird empfohlen.
- ④ Klicken Sie auf "Übernehmen".
- ⑤ Klicken Sie auf "Testen".
  - Überprüfen Sie, ob Audio von diesem Gerät über den PC ausgegeben wird.

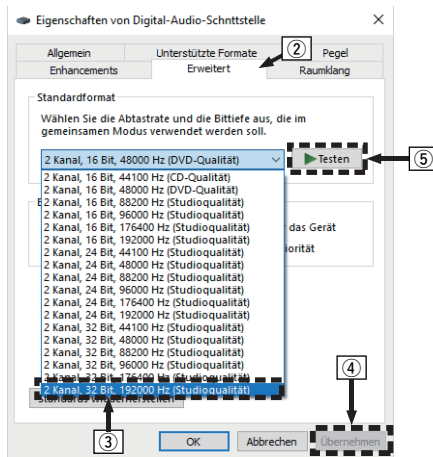

#### HINWEIS

- Der spezielle Treiber muss auf dem PC installiert werden, bevor das Gerät mit einem PC verbunden wird. Es ist kein einwandfreier Betrieb möglich, wenn vor dem Installieren des speziellen Treibers eine Verbindung mit dem PC hergestellt wird.
- In Verbindung mit einigen Hardware- und Softwarekonfigurationen kann das Gerät möglicherweise gar nicht betrieben werden.
- Für die Wiedergabe von Dateien mit einer Abtastfrequenz von 352,8 kHz/384 kHz ohne Downsampling ist eine Abspielsoftware erforderlich, die den Audio Stream Input Output-Treiber (ASIO) unterstützt. Überprüfen Sie vor dem Abspielen von Dateien mit dem ASIO-Treiber Ihre Abspielsoftware.
- Bitte lesen Sie die häufig gestellten Fragen (FAQ) auf der Website [www.denson.com](http://www.denon.com), falls beim Abspielen von Audiodaten Ihres Computers mit diesem Gerät Probleme auftreten. Überprüfen Sie gegebenenfalls auch die Support-Seiten für Ihre Audio-Player-Anwendung.



## ■ Einstellungen der Audiogeräte (nur macOS)

- ① Verbinden Sie das ausgeschaltete Gerät und den Mac mit einem USB-Kabel (separat erhältlich).
  - Weitere Informationen zum Anschließen finden Sie im Abschnitt “Anschließen an einen PC oder Mac”. (👉 S. 20)
- ② Drücken Sie  $\phi$ .
- ③ Drücken Sie auf INPUT SELECT, um “USB-DAC” als Eingangsquelle auszuwählen.
- ④ Bewegen Sie den Cursor auf “Gehe zu” auf dem Computerbildschirm und klicken Sie dann auf “Dienstprogramme”.
  - Die Liste der Dienstprogramme wird angezeigt.
- ⑤ Doppelklicken Sie auf “Audio-MIDI-Setup”.
  - Das Fenster “Audiogeräte” wird angezeigt.
- ⑥ Vergewissern Sie sich, dass “Dieses Gerät für die Tonausgabe verwenden” unter “PMA-A110” ausgewählt ist.
  - Wenn ein anderes Gerät ausgewählt ist, wählen Sie “PMA-A110” und führen Sie einen “Sekundär-Klick” darauf aus, und wählen Sie dann “Dieses Gerät für die Tonausgabe verwenden”.

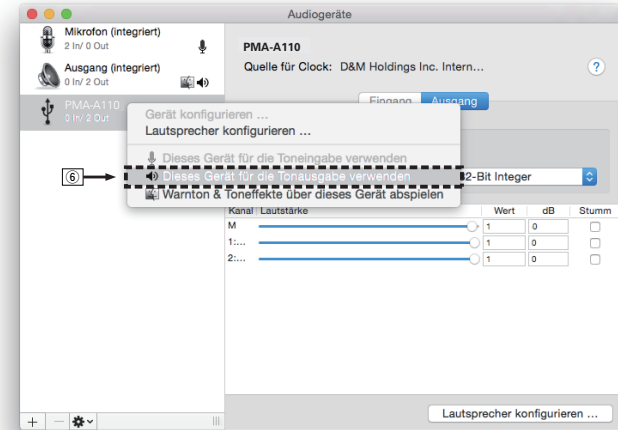

- ⑦ Wählen Sie das Format “PMA-A110”.
- Es wird normalerweise empfohlen, das Format auf “384000,0 Hz” und “2 Kanal - 32-Bit Integer” einzustellen.

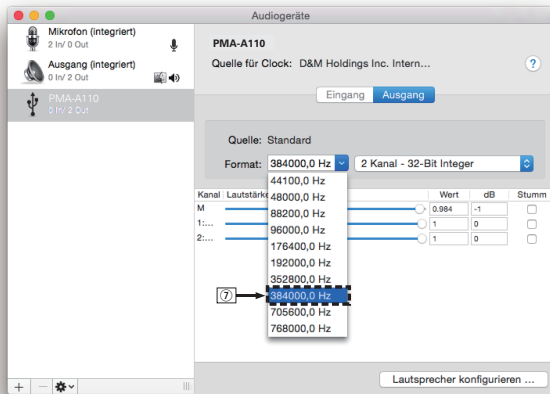

- ⑧ Audio-MIDI-Setup beenden eingestellt ist.

## ■ Wiedergabe

Installieren Sie zuvor die gewünschte Player-Software auf dem Computer.

Verwenden Sie den USB-DAC-Anschluss auf der Rückseite des Geräts für die Verbindung mit einem Computer. (🔗 S. 20)

### 1 Drücken Sie INPUT SELECT, um “USB-DAC” als Eingangsquelle auszuwählen.

Starten Sie die Wiedergabe mit der Player-Software auf dem Computer.

- Wenn die Abtastfrequenz nicht erkannt werden kann, wird “Unlocked” angezeigt.
- “Unsupported” wird angezeigt, wenn Audiosignale, die von diesem Gerät nicht unterstützt werden, eingegeben werden.



## ■ Technische Daten der unterstützten Audioformate

Siehe "D/A-Wandler" (☞ S. 50).

### HINWEIS

- Führen Sie Vorgänge wie Wiedergabe und Pause auf dem Computer aus. Mit den Tasten an diesem Gerät oder auf der Fernbedienung sind derzeit keine Funktionen verbunden.
- Wenn das Gerät als D/A-Wandler fungiert, erfolgt keine Klangwiedergabe über die Lautsprecher des Computers.
- Wenn die Verbindung mit dem Computer getrennt wird, während die Musikwiedergabesoftware auf dem Computer ausgeführt wird, friert die Wiedergabesoftware möglicherweise ein. Beenden Sie immer die Wiedergabesoftware, bevor Sie die Verbindung mit dem Computer trennen.
- Wenn es auf dem Computer zu einem Fehler kommt, trennen Sie das USB-Kabel und starten Sie den Computer neu.
- Die Abtastfrequenz der Musikwiedergabesoftware und die auf dem Gerät angezeigte Abtastfrequenz stimmen möglicherweise nicht überein.
- Verwenden Sie für den Anschluss an den Computer ein Kabel von maximal 3 m Länge.

## Anschließen eines digitalen Geräts (Coaxial/Optical 1/Optical 2/Optical 3) und Wiedergabe desselben

- 1 Verbinden Sie ein digitales Gerät mit diesem Gerät.**  
(☞ S. 19)
- 2 Drücken Sie INPUT SELECT, um "COAXIAL" oder "OPTICAL 1/2/3" als Eingangsquelle auszuwählen.**
  - Wenn die Abtastfrequenz nicht erkannt werden kann, wird "Unlocked" angezeigt.
  - "Unsupported" wird angezeigt, wenn Audiosignale, die von diesem Gerät nicht unterstützt werden, eingegeben werden.

## ■ Technische Daten der unterstützten Audioformate

Siehe "D/A-Wandler" (☞ S. 50).

### HINWEIS

- Geben Sie keine Nicht-PCM-Signale wie Dolby Digital, DTS oder AAC ein. Dies verursacht Rauschen und kann die Lautsprecher beschädigen.



## Aufnahme

In das Gerät eingehende Audiosignale können an ein externes Aufnahmegerät ausgegeben werden. Bei der Audioaufnahme von einem an dieses Gerät angeschlossenen Wiedergabegerät kann Audio aufgenommen werden, während das Wiedergabegerät an dieses Gerät angeschlossen bleibt.

- 1 Drücken Sie auf diesem Gerät auf  $\phi$ , um es einzuschalten.**
- 2 Drücken Sie INPUT SELECT, um zu der Eingangsquelle umzuschalten, über die eine Aufnahme erfolgen soll.**

Die ausgewählte Eingangsquelle wird im Display dieses Geräts angezeigt.

- 3 Die Aufnahme beginnt.**

- Informationen zur Bedienung finden Sie in der Bedienungsanleitung des Geräts, von dem Sie aufnehmen möchten.



# Einstellen der automatischen TV-Wiedergabefunktion

Wählen Sie diese Einstellung, wenn das Audiosignal eines Fernsehers über dieses Gerät wiedergegeben wird. Wenn der Fernseher eingeschaltet wird, schaltet sich dieses Gerät ein und die Eingangsquelle wird automatisch zu "OPTICAL 1", "OPTICAL 2", "OPTICAL 3" oder "COAXIAL" umgeschaltet, damit das Audiosignal des Fernsehers über dieses Gerät wiedergegeben werden kann. Stellen Sie dies entsprechend dem Anschluss an diesem Gerät ein, über den der Fernseher angeschlossen ist.

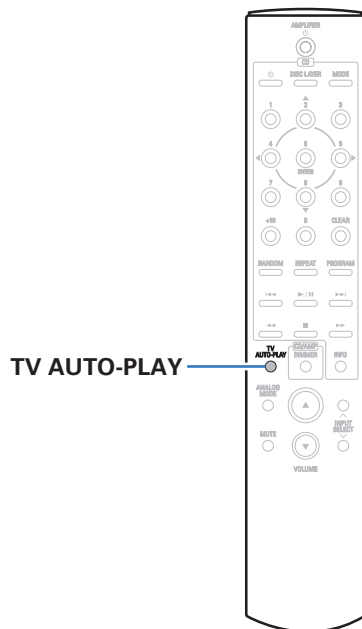

## 1 Drücken Sie TV AUTO-PLAY, um die Einstellung auszuwählen.

- Die Einstellung ändert sich bei jedem Drücken von TV AUTO-PLAY.

**OPTICAL 1 / OPTICAL 2 / OPTICAL 3 / COAXIAL / Off**  
(Standard: OPTICAL 1)



- Wenn der Analog-Modus auf "ANALOG MODE 1" oder "ANALOG MODE 2" eingestellt ist, funktioniert die automatische TV-Wiedergabefunktion nicht. (☞ S. 27)
- Abhängig von Ihrem Fernseher funktioniert die automatische TV-Wiedergabefunktion möglicherweise nicht.
- Dieses Gerät schaltet sich nicht automatisch aus, wenn der Fernseher ausgeschaltet wird.



## Festlegen des Standby-Automatik-Modus

Sie können das Gerät so einstellen, dass es in den Standby-Modus wechselt, wenn es 30 Minuten nicht bedient wird und kein Audioeingang erfolgt (Standby-Automatik-Modus).

Der Standby-Automatik-Modus ist standardmäßig aktiviert.

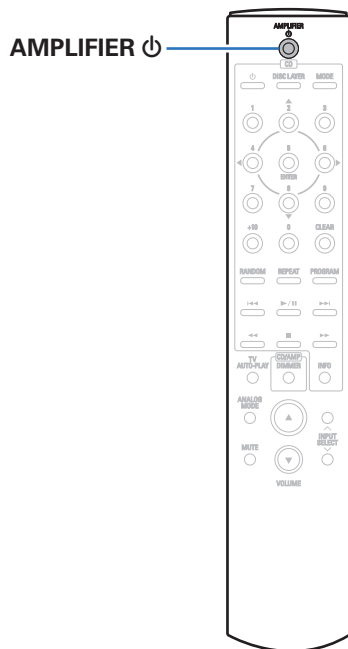

### 1 Halten Sie **AMPLIFIER** 5 Sekunden oder länger gedrückt, um ihn ein- oder auszuschalten.

Das Display verändert sich bei jedem Ein- und Ausschalten folgendermaßen.

- Wenn der automatische Standby-Modus aktiviert ist: "AutoStby On" wird angezeigt.
- Wenn der automatische Standby-Modus deaktiviert ist: "AutoStby Off" wird angezeigt.





## ■ Inhalt

### Tipps

Ich möchte den Klang selbst einstellen	42
Ich möchte eine möglichst naturgetreue Klangwiedergabe	42
Ich möchte eine höhere Klangqualität von der analogen Eingangsquelle erreichen	42
Ich möchte dieses Gerät als Leistungsverstärker verwenden	42

### Fehlersuche

Das Gerät lässt sich nicht einschalten oder schaltet sich ab	44
Es ist keine Bedienung über die Fernbedienung möglich	45
Das Display des Geräts bleibt leer	45
Es ist kein Ton zu hören	46
Der Ton wird nicht wie gewünscht ausgegeben	46
Der Ton wird unterbrochen, und es treten Störgeräusche auf	47
Musikdateien auf dem Computer oder Mac können nicht wiedergegeben werden	48
Audio von digitalen Geräten kann nicht wiedergegeben werden (koaxial/optisch)	49
Die Eingangsquelle wechselt zu "Optical 1", "Optical 2", "Optical 3" oder "Coaxial"	49



# Tipps

---

## Ich möchte den Klang selbst einstellen

- Verwenden Sie den BASS-, TREBLE- und BALANCE-Regler, um den Klang wie gewünscht einzustellen. (☞ S. 25)

## Ich möchte eine möglichst naturgetreue Klangwiedergabe

- Schalten Sie den Source Direct-Modus ein. (☞ S. 27)

## Ich möchte eine höhere Klangqualität von der analogen Eingangsquelle erreichen

- Schalten Sie den Analog-Modus ein. (☞ S. 27)

## Ich möchte dieses Gerät als Leistungsverstärker verwenden

- Schließen Sie den Vorverstärker an die EXT.PRE IN-Anschlüsse dieses Geräts an. (☞ S. 21)



## Fehlersuche

---

Überprüfen Sie beim Auftreten einer Störung zunächst die nachfolgend aufgeführten Punkte:

1. **Wurden die Anschlüsse richtig vorgenommen?**
2. **Wird das Gerät so verwendet wie in der Bedienungsanleitung beschrieben?**
3. **Funktionieren die anderen Komponenten ordnungsgemäß?**

Sollte dieses Gerät nicht einwandfrei funktionieren, überprüfen Sie die entsprechenden Symptome in diesem Abschnitt.

Wenn die Symptome nicht mit den hier beschriebenen Symptomen übereinstimmen, wenden Sie sich an Ihren Fachhändler, da es sich um einen Fehler im Gerät handeln kann. Trennen Sie in diesem Fall das Gerät sofort vom Netz und kontaktieren Sie den Händler, bei dem Sie das Gerät gekauft haben.



## Das Gerät lässt sich nicht einschalten oder schaltet sich ab

### Das Gerät ist nicht eingeschaltet.

- Prüfen Sie, ob der Netzstecker fest in der Steckdose sitzt. (☞ S. 22)

### Das Gerät wird automatisch ausgeschaltet.

- Der Standby-Automatik-Modus ist aktiviert. Nach ca. 30 Minuten ohne Audioeingang und Bedienung am Gerät wechselt das Gerät automatisch in den Standby-Modus. Drücken Sie zum Deaktivieren des Standby-Automatik-Modus mindestens 5 Sekunden lang die Taste AMPLIFIER . (☞ S. 40)

### Die Netzverbindung wird abgeschaltet und die Netzanzeige blinkt einmal lang und zweimal kurz in Rot.

- Beenden Sie die Wiedergabe auf dem Wiedergabegerät und schalten Sie anschließend das Gerät aus und wieder ein.
- Wenn das Problem durch Aus- und Einschalten nicht gelöst wird, ist der Verstärkerkreis dieses Geräts ausgefallen. Ziehen Sie das Netzkabel ab, und wenden Sie sich an unseren Kundendienst.

### Die Netzverbindung wird abgeschaltet und die Netzanzeige blinkt einmal lang und dreimal kurz in Rot.

- Der Stromkreis des Geräts ist ausgefallen. Ziehen Sie das Netzkabel ab, und wenden Sie sich an unseren Kundendienst.

### Die Netzverbindung wird abgeschaltet und die Netzanzeige blinkt einmal lang und viermal kurz in Rot.

- Der Überlastschutz wurde aufgrund einer Überhitzung des Geräts aktiviert. Schalten Sie das Gerät aus, warten Sie ca. eine Stunde, bis sich das Gerät abgekühlt hat, und schalten Sie das Gerät wieder ein.
- Stellen Sie dieses Gerät an einem gut belüfteten Ort neu auf.
- Überprüfen Sie die Lautsprecheranschlüsse. Möglicherweise wurde der Überlastschutz aktiviert, weil Adern des Lautsprecherkabels miteinander in Kontakt gekommen sind, oder weil sich eine Ader vom Anschluss gelöst hat und in Kontakt mit der Rückseite des Geräts gekommen ist. Nehmen Sie nach dem Abziehen des Netzkabels Korrekturmaßnahmen vor, z. B. durch leichtes Zusammendrehen der Adern oder Behandlung des Anschlusses, und schließen Sie das Kabel dann wieder an. (☞ S. 14)
- Beenden Sie die Wiedergabe auf dem Wiedergabegerät und schalten Sie anschließend das Gerät aus und wieder ein.

### Die Netzverbindung wird abgeschaltet und die Netzanzeige blinkt einmal lang und fünfmal kurz in Rot.

- Beenden Sie die Wiedergabe auf dem Wiedergabegerät und schalten Sie anschließend das Gerät aus und wieder ein.
- Wenn das Problem durch Aus- und Einschalten nicht gelöst wird, ist der Verstärkerkreis oder der Stromkreis dieses Geräts ausgefallen. Ziehen Sie das Netzkabel ab, und wenden Sie sich an unseren Kundendienst.



## Es ist keine Bedienung über die Fernbedienung möglich

### Es ist keine Bedienung über die Fernbedienung möglich.

- Die Batterien sind leer. Ersetzen Sie die Batterien durch neue. (☞ S. 5)
- Verwenden Sie die Fernbedienung in einer Entfernung von 7 m von diesem Gerät und in einem Winkel von 30°. (☞ S. 5)
- Entfernen Sie alle Hindernisse zwischen diesem Gerät und der Fernbedienung.
- Legen Sie die Batterien richtig und entsprechend den Markierungen ⊕ und ⊖ ein. (☞ S. 5)
- Der Fernbedienungssensor des Geräts ist starkem Licht ausgesetzt (direktes Sonnenlicht, Neonlicht usw.). Stellen Sie das Gerät an einem Ort auf, an dem der Fernbedienungssensor nicht starkem Licht ausgesetzt ist.
- Bei Verwendung eines 3D-Videogeräts funktioniert die Fernbedienung dieses Geräts möglicherweise aufgrund der Infrarotkommunikation zwischen Geräten nicht (z. B. Fernseher und 3D-Brillen). Korrigieren Sie in diesem Fall die Ausrichtung und den Abstand der Geräte zur 3D-Kommunikation, damit diese nicht den Betrieb der Fernbedienung dieses Geräts beeinträchtigen.

## Das Display des Geräts bleibt leer

### Das Display ist ausgeschaltet.

- Drücken Sie auf die DIMMER-Taste, und nehmen Sie eine andere Einstellung als "Aus" vor. (☞ S. 26)
- Der Analog-Modus ist auf "ANALOG MODE 2" eingestellt. Drücken Sie die Taste ANALOG MODE, um den Analog-Modus auf "ANALOG MODE 1" oder "ANALOG MODE Off" einzustellen. (☞ S. 27)



## Es ist kein Ton zu hören

### Aus den Lautsprechern wird kein Ton ausgegeben.

- Kontrollieren Sie sämtliche Geräteanschlüsse. (☞ S. 13)
- Stecken Sie Anschlusskabel vollständig ein.
- Überprüfen Sie, dass Eingangsanschlüsse und Ausgangsanschlüsse nicht vertauscht sind.
- Überprüfen Sie Kabel auf Beschädigungen.
- Überprüfen Sie, dass Lautsprecherkabel ordnungsgemäß angeschlossen sind. Überprüfen Sie, ob sich die Kabeladern in Kontakt mit den Metallteilen der Lautsprecheranschlüsse befinden. (☞ S. 14)
- Sorgen Sie für sichere Befestigung der Lautsprecheranschlüsse. Überprüfen Sie, ob Lautsprecheranschlüsse lose sind. (☞ S. 14)
- Überprüfen Sie, ob die richtige Eingangsquelle ausgewählt ist. (☞ S. 25)
- Die Lautstärke ist auf den minimalen Pegel eingestellt. Stellen Sie die Lautstärke auf einen geeigneten Pegel ein. (☞ S. 25)
- Heben Sie die Stummschaltung auf. (☞ S. 25)
- Es kommt kein Ton aus den Lautsprechern, wenn Kopfhörer angeschlossen sind. (☞ S. 8)

## Der Ton wird nicht wie gewünscht ausgegeben

### Aus einem bestimmten Lautsprecher wird kein Ton ausgegeben.

- Überprüfen Sie, dass Lautsprecherkabel ordnungsgemäß angeschlossen sind. (☞ S. 14)
- Stellen Sie den BALANCE-Regelungsknopf ein. (☞ S. 25)

### Bei Stereoton sind die Positionen links/rechts vertauscht.

- Überprüfen Sie, ob der linke und rechte Lautsprecher am richtigen Lautsprecheranschluss angeschlossen ist. (☞ S. 16)



## Der Ton wird unterbrochen, oder es treten Störgeräusche auf

### Der Ton ist bei der Wiedergabe von Platten verzerrt.

- Den richtigen Nadeldruck einstellen.
- Die Spitze der Nadel überprüfen.
- Den Tonabnehmer austauschen.

### Beim Abspielen von Schallplatten kommt ein Brummgeräusch aus den Lautsprechern.

- Überprüfen Sie den Anschluss des Schallplattenspielers. (☞ S. 17)
- Wenn sich in der Nähe des Schallplattenspielers ein Fernseher oder ein AV-Gerät befindet, können dies den Wiedergabeklang beeinträchtigen. Platzieren Sie den Schallplattenspieler in möglichst großem Abstand zu einem Fernseher oder AV-Gerät.

### Beim Abspielen von Schallplatten kommt ein Brummgeräusch aus den Lautsprechern, wenn die Lautstärke groß ist. (Heulen)

- Stellen Sie den Schallplattenspieler und die Lautsprecher mit möglichst großem Abstand voneinander auf. (☞ S. 17)
- Die Schwingungen von den Lautsprechern werden über den Boden zum Plattenspieler übertragen. Verwenden Sie Unterlagen usw., um die Schwingungen der Lautsprecher zu absorbieren.

### Der Ton wird während der Wiedergabe von auf dem Computer gespeicherten Titeln unterbrochen.

- Starten Sie keine anderen Anwendungen als die Player-Software, während Sie Musik auf Ihrem Computer wiedergeben.



## Musikdateien auf dem Computer oder Mac können nicht wiedergegeben werden

### Dieses Gerät wird von dem Computer nicht erkannt.

- Schließen Sie das USB-Kabel erneut am USB-Port Ihres Computers an. Wenn das Gerät auch nach dem erneuten Anschließen nicht erkannt wird, schließen Sie es an einen anderen USB-Port an. (👉 S. 20)
- Starten Sie den Computer neu.
- Überprüfen Sie das Betriebssystem Ihres Computers. (👉 S. 28)
- Wenn Ihr Computer unter Windows läuft, sollte eine entsprechende Treibersoftware installiert werden. (👉 S. 29)

### Das Gerät wurde nicht als Wiedergabegerät ausgewählt.

- Wählen Sie dieses Gerät in den Toneinstellungen des Computers als Wiedergabegerät aus. (👉 S. 28)

### “Unlocked” wird angezeigt.

- Wenn digitale Audiosignale nicht richtig erkannt werden können, wird “Unlocked” angezeigt. (👉 S. 36)

### “Unsupported” wird angezeigt.

- “Unsupported” wird angezeigt, wenn Audiosignale, die von diesem Gerät nicht unterstützt werden, eingegeben werden. Überprüfen Sie die Einstellungen auf dem Computer oder in der Player-Software. (👉 S. 36)
- Wenn Sie macOS verwenden, überprüfen Sie bitte durch Verwendung des Audio MIDI Setup, ob das PMA-A110-Format auf unter 384.000,0 Hz eingestellt ist. (👉 S. 35)





## Audio von digitalen Geräten kann nicht wiedergegeben werden (koaxial/optisch)

### “Unlocked” wird angezeigt.

- Wenn digitale Audiosignale nicht richtig erkannt werden können, wird “Unlocked” angezeigt. (👉 S. 37)

### “Unsupported” wird angezeigt.

- “Unsupported” wird angezeigt, wenn Audiosignale, die von diesem Gerät nicht unterstützt werden, eingegeben werden. Überprüfen Sie das Format des Audio-Ausgangssignals von Ihrem digitalen Gerät. (👉 S. 37)

## Die Eingangsquelle wechselt zu “Optical 1”, “Optical 2”, “Optical 3” oder “Coaxial”

Die Eingangsquelle wechselt automatisch zu “Optical 1”, “Optical 2”, “Optical 3” oder “Coaxial”, wenn der an dieses Gerät angeschlossene Fernseher eingeschaltet wird.

- Drücken Sie die Taste TV AUTO-PLAY auf der Fernbedienung, um die automatische TV-Wiedergabefunktion auf “Off” zu stellen. (👉 S. 39)



## D/A-Wandler

### ■ Technische Daten der unterstützten Audioformate

#### □ USB-DAC

	Abtastfrequenz	Bitlänge
DSD (2-Kanal)	2,8/5,6/11,2 MHz	1 Bit
Lineare PCM (2-Kanal)	44,1/48/88,2/96/176,4/ 192/352,8/384 kHz	16/24/32 Bit

#### □ Koaxial/Optisch

	Abtastfrequenz	Bitlänge
Lineare PCM (2-Kanal)	32/44,1/48/88,2/96/ 176,4/192 kHz	16/24 Bit

## Erklärung der Fachausdrücke

### DSD (Direct-Stream Digital)

Dies ist eine Methode zur Aufzeichnung von Audiodaten. Audiosignale werden auf Medien wie Super Audio CDs als delta-sigmamoduliertes digitales Audio gespeichert. Das Signal besteht aus Einzel-Bit-Werten mit einer Abtastfrequenz von 2,8 MHz.

### Abtastfrequenz

Bei der Abtastung wird eine Tonamplitude (analoges Signal) in regelmäßigen Abständen eingelesen. Die Amplitudenhöhe wird bei jedem Einlesen in einen digitalen Wert umgewandelt (dadurch entsteht ein digitales Signal).

Die Anzahl der Einlesungen pro Sekunde stellen die "Abtastfrequenz" dar. Je höher der Wert, desto originalgetreuer klingt der reproduzierte Ton.

### Lineare PCM

Dies ist ein unkomprimiertes PCM-Signal (Pulse Code Modulation). Es ist das gleiche System, das für CD-Audio verwendet wird, jedoch mit 192 kHz, 96 kHz und 48 kHz Abtastfrequenzen bei Blu-ray Disc oder DVD und mit einer höheren Auflösung als bei CD.



**Lautsprecher-Impedanz**

In  $\Omega$  (Ohm) angegebener Widerstandswert.

Umso kleiner dieser Wert ist, desto größer ist die Leistung.

**Source Direct**

Da die Eingangssignale unter Umgehung der Klangsteuerung (BASS/TREBLE/BALANCE) ausgegeben werden, ist ein Klang mit höherer Wiedergabetreue möglich.

**Überlastschutz**

Diese Funktion verhindert Schäden an den Bauteilen innerhalb des Netzteils bei Auftreten einer Störgröße wie einer Überlastung, Überspannung oder Überhitzung.



# Technische Daten

## ■ Leistungsendverstärker

<b>Nenn-Ausgangsleistung:</b>	2-Kanal-Antrieb (CD → SP OUT) 80 W + 80 W (8 Ω/Ohm, 20 Hz - 20 kHz, T.H.D. 0,07 %) 160 W + 160 W (4 Ω/Ohm, 1 kHz, T.H.D 0,7 %)
<b>Gesamtklirrfaktor:</b>	0,01 % (Nennausgang: -3 dB), 8 Ω/Ohm, 1 kHz
<b>Ausgänge:</b>	Lautsprecher: 4 – 16 Ω/Ohm Geeignet für Kopfhörer/Stereo-Kopfhörer
<b>Eingangsempfindlichkeit/ Eingangsimpedanz:</b>	EXT.PRE: 0,9 V/47 kΩ/kOhm Verstärkungsfaktor: 29 dB

## ■ Vorverstärker

<b>Eingangsempfindlichkeit/ Eingangsimpedanz:</b>	PHONO (MM): 2,5 mV/47 kΩ/kOhm PHONO (MC): 200 µV/100 Ω/Ohm CD, NETWORK/AUX, RECORDER: 135 mV / 19 kΩ/kOhm
<b>Abweichung von der RIAA-Kennlinie:</b>	PHONO: 20 Hz – 20 kHz ±0,5 dB
<b>Maximaler Eingang:</b>	PHONO (MM): 130 mV/1 kHz PHONO (MC): 10 mV/1 kHz



## ■ Gesamtleistung

<b>Signal/Rauschabstand (A-Weiche):</b>	PHONO (MM): 84 dB (Mit kurzgeschlossenen Eingangsanschlüssen, 5 mV Eingangssignal) PHONO (MC): 72 dB (Mit kurzgeschlossenen Eingangsanschlüssen, 0,5 mV Eingangssignal) CD, NETWORK/AUX, RECORDER: 101 dB (Eingangsanschlüsse kurzgeschlossen)
<b>Frequenzgang:</b>	5 Hz – 100 kHz (0 – -3 dB)
<b>Klangregelung:</b>	BASS: 100 Hz $\pm$ 8 dB TREBLE: 10 kHz $\pm$ 8 dB

### Digitale Eingangssignalfomate

- **Format:** Digitale Audioschnittstelle (Linearer PCM)
- **Koaxialeingang:** 0,5 V<sub>p-p</sub>, 75  $\Omega$ /Ohm
- **Optischer Eingang:** Über -27 dBm
- **Optische Wellenlänge:** 660 nm

## ■ Allgemein

<b>Betriebstemperatur:</b>	+5 °C - +35 °C
<b>Stromversorgung:</b>	230 V Wechselstrom, 50/60 Hz
<b>Leistungsaufnahme:</b>	400 W
<b>Stromverbrauch in Standby-Modi</b>	
• <b>Automatische TV-Wiedergabe-Einstellung – aktiviert:</b>	0,4 W
• <b>Automatische TV-Wiedergabe-Einstellung – deaktiviert:</b>	0,2 W

Änderung der technischen Angaben und des Designs zum Zwecke der Verbesserung ohne Ankündigung vorbehalten.



## ■ Abmessungen (Einheit: mm)

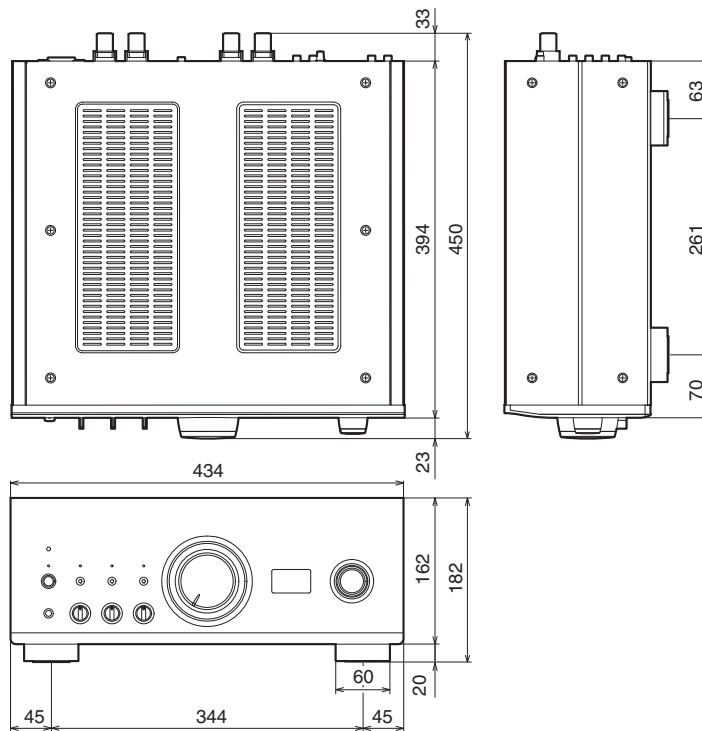

## ■ Gewicht: 25,0 kg

# Index

<b>A</b>			
Aufnahmegerät .....	18		
<b>B</b>			
BALANCE .....	25		
BASS .....	25		
BD-Player .....	17		
<b>C</b>			
CD-Player .....	17, 19		
Computer .....	20		
<b>D</b>			
D/A-Wandler .....	28		
<b>E</b>			
Eingangsquelle .....	25		
<b>F</b>			
Fehlersuche .....	43		
Fernbedienung .....	11		
<b>I</b>			
Installation des Treibers .....	29		
<b>K</b>			
Klang .....	25		
<b>L</b>			
Lautsprecher .....	14		
Lautsprecher-Impedanz .....	51		
Lautstärke .....	25		
<b>N</b>			
Netzwerk-Audio-Player .....	17		
<b>S</b>			
Satellitenempfänger .....	19		
Schallplattenspieler .....	17		
Source Direct .....	27, 51		
Standby-Automatik-Modus .....	40		
Stummschaltung .....	25		
<b>T</b>			
Tipps .....	42		
TREBLE .....	25		
<b>U</b>			
USB-DAC .....	28		
<b>V</b>			
Vorverstärker .....	21		
<b>Ü</b>			
Überlastschutz .....	51		



**DENON®**

[www.denon.com](http://www.denon.com)

3520 10779 00AD

© 2020 Sound United. All Rights Reserved.